

Міністерство внутрішніх справ України
ДНІПРОПЕТРОВСЬКИЙ ДЕРЖАВНИЙ УНІВЕРСИТЕТ
ВНУТРІШНІХ СПРАВ

ВОГНЕВА ПІДГОТОВКА

Навчальний посібник

Видання друге, перероблене і доповнене

Колектив авторів

*За загальною редакцією
кандидата юридичних наук, доцента
Віталія Покайчука*

Дніпро
2021

УДК 351.74+799.3+623.44/59

В 61

*Схвалено Науково-методичною радою
Дніпропетровського державного університету
внутрішніх справ, протокол № 10 від 17.06.2021*

РЕЦЕНЗЕНТИ:

Роман Миронюк – професор кафедри адміністративного права, процесу та адміністративної діяльності Дніпропетровського державного університету внутрішніх справ, доктор юридичних наук, професор;

Віктор Богуславський – завідувач кафедри спеціальної фізичної підготовки Дніпропетровського державного університету внутрішніх справ, кандидат юридичних наук, майор поліції;

Родіон Гармаш – начальник тренінгового центру ГУНП в Дніпропетровській області, старший лейтенант поліції.

В 61 Вогнева підготовка : навч. посібник. 2-е вид., перероб. і доп. / кол. авт. ; за заг. ред. канд. юрид. наук, доц. В. Я. Покайчука. Дніпро : ДДУВС, 2021. 264 с.

ISBN 978-617-8032-36-4

Навчальний посібник «Вогнева підготовка» (видання друге, перероблене і доповнене) розрахований на формування професійних компетентностей у здобувачів вищої освіти закладів вищої освіти МВС України з професійно-орієнтованої навчальної дисципліни «Вогнева підготовка». Містить питання щодо: правових підстав застосування поліцейських заходів; матеріальної частини зброї, яка є на озброєнні в Національній поліції; заходів безпеки під час поводження зі зброєю; курсу стрільб 2019 року для поліцейських.

Навчальний посібник призначений для використання в освітньому процесі ЗВО МВС, системі службової підготовки поліцейських.

ISBN 978-617-8032-36-4

© Автори, 2021

© ДДУВС, 2021

ЗМІСТ

ВСТУП	5
Розділ 1. БАЛІСТИКА	
1.1. Відомості щодо внутрішньої балістики	7
1.2. Відомості щодо зовнішньої балістики	11
Розділ 2. БУДОВА ПАТРОНА	20
Розділ 3. МАТЕРІАЛЬНА ЧАСТИНА ЗБРОЇ	
3.1. Призначення та бойові властивості пістолета Макарова	22
3.2. Основні частини пістолета Макарова (ПМ) та їх призначення	23
3.3. Порядок неповного розбирання пістолета Макарова	31
3.4. Затримки під час стрільби з пістолета Макарова та способи їх усунення	32
3.5. Порядок та правила обслуговування пістолета	33
3.6. Пістолет «Форт-12»	37
3.7. Основні частини пістолета «Форт-12»	36
3.8. Будова та призначення основних частин пістолета «Форт»	39
3.9. Пістолет «Форт-14ТП»	43
3.10. Технічне обслуговування пістолета «Форт-14»	45
3.11. Пістолет «Форт-17»	45
3.12. Основні частини пістолета «Форт-17»	46
3.13. Технічне обслуговування пістолета «Форт-17»	47
3.14. Затримки під час стрільби пістолета «Форт-17» та способи їх усунення	50
3.15. Пістолет «Форт-21.03»	51
3.16. Автоматичний пістолет Стечкіна (АПС)	53
3.17. Перевірка бою пістолета та приведення його до нормального бою	54
3.18. Пістолет GLOCK-17	57
Розділ 4. ПІСТОЛЕТИ-КУЛЕМЕТИ	
4.1. Пістолет-кулемет «Форт-224»	71
4.2. Пістолет-кулемет MP5 A3	72
4.3. Затримки під час стрільби з пістолета-кулемета MP5 та способи їх усунення	89
4.4. Заходи безпеки під час поводження з пістолетом-кулеметом MP5	90

Розділ 5. ПОМПОВІ ГЛАДКОСТВОЛЬНІ РУШНИЦІ	
5.1. Помпова гладкоствольна рушниця «Форт-500АС»	92
5.2. Помпова гладкоствольна рушниця «Форт-500МС» калібру 12/76 мм з ручною перезарядкою	93
Розділ 6. СНАЙПЕРСЬКІ ГВИНТІВКИ	
6.1. Снайперська гвинтівка Драгунова СГД (зр. 1963 р.)	94
6.2. Снайперська гвинтівка «Форт-301»	100
6.3. Зразки сучасної снайперської зброї.....	101
Розділ 7. АВТОМАТИ ТА ШТУРМОВІ ГВИНТІВКИ	
7.1. Автомат Калашникова АК-74	103
7.2. Спорядження до автоматів АК, АК-74	121
7.3. Автомат Калашникова укорочений АКС-74У	124
7.4. Затримки під час стрільби з АК-74, способи їх усунення ...	125
7.5. Штурмова гвинтівка «Форт- 221»	126
7.6. Штурмова гвинтівка «Форт-227»	127
7.7. Штурмова гвинтівка «Форт -229»	128
7.8. Штурмова гвинтівка M4 Carbine – model WAC-47	129
Розділ 8. КУЛЕМЕТИ	
8.1. Кулемет РКК 74 (ручний кулемет Калашникова)	130
8.2. 7,62-мм кулемет Калашникова ПК (ПКМ)	131
8.3. Кулемет «Форт-401»	132
Розділ 9. БОЙОВІ РУЧНІ ГРАНАТИ	
9.1. Будова ручної осколочної гранати РГН	133
9.2. Запал гранати УЗРГМ (УЗРГМ-2)	136
9.3. Будова ручної осколочної гранати РГО	137
Розділ 10. ГРАНАТОМЕТИ	139
СПИСОК ВИКОРИСТАНИХ ДЖЕРЕЛ	142
ДОДАТОК	144
Авторський колектив	262

ВСТУП

Відповідно до норм Конституції України забезпечення національної безпеки як захищеності державного суверенітету, територіальної цілісності, демократичного конституційного ладу та інших національних інтересів України від явищ, тенденцій і чинників, що унеможливають чи ускладнюють або можуть унеможливити чи ускладнити реалізацію національних інтересів та збереження національних цінностей України, покладено на складові сектора безпеки та оборони України – систему органів державної влади, Збройних Сил України, інших, утворених відповідно до законів України військових формувань, правоохоронних та розвідувальних органів, державних органів спеціального призначення з правоохоронними функціями, сил цивільного захисту, оборонно-промислового комплексу України, діяльність яких перебуває під демократичним цивільним контролем і відповідно до Конституції та законів України за функціональним призначенням спрямована на захист національних інтересів України від загроз, а також громадяни та громадські об'єднання, які добровільно беруть участь у забезпеченні національної безпеки України.

В умовах дезінтеграційних процесів, збройної агресії Російської Федерації, надзвичайних ситуацій певної генези, кризових ситуацій, що загрожують національній безпеці, погіршення стану оперативної обстановки діяльність щодо забезпечення національних інтересів (життєво важливі інтереси людини, суспільства і держави, реалізація яких забезпечує державний суверенітет України, її прогресивний демократичний розвиток, а також безпечні умови життєдіяльності і добробут її громадян) є головним питанням подальшого існування України як суверенної і незалежної, демократичної, соціальної, правової держави.

Відповідно до поставлених завдань щодо забезпечення публічної безпеки і порядку; охорони прав і свобод людини, а також інтересів суспільства і держави; протидії злочинності Національна поліція України є складовим сектором безпеки та оборони України та входить до складу сил безпеки поряд з іншими правоохоронними та розвідувальними органами, державними органами спеціального призначення з правоохоронними функціями, силами цивільного захисту та іншими органами, на які Конституцією та законами України покладено функції із забезпечення національної безпеки України.

Виконання покладених на Національну поліцію завдань не можливо уявити без підготовки висококваліфікованих фахівців.

Організація професійного навчання поліцейських містить: первинну професійну підготовку; підготовку в закладах вищої освіти зі специфічними умовами навчання; післядипломну освіту; службову підготовку.

Головним елементом професійного навчання поліцейських, безумовно, є формування теоретичних знань та набуття практичних навичок з професійно орієнтованих дисциплін, і відповідно набуття професійних компетентностей – знань, умінь й навичок особи, які дають їй змогу виконувати службові обов'язки, швидко адаптуватися до змін у професійній діяльності та є складовими професійної кваліфікації відповідно до державного стандарту професійної (професійно-технічної) освіти з професії 5162 Поліцейський (за спеціалізаціями), освітньо-професійних програм та програм підвищення кваліфікації.

Вогнева підготовка – це комплекс заходів, спрямований на вивчення поліцейським основ стрільби з вогнепальної зброї, правомірного її застосування (використання) та вдосконалення навичок безпечного поводження з нею, швидкісної та влучної стрільби по нерухомих і рухомих цілях, з різних положень, в обмежений час, в русі тощо.

Формування, професійне становлення, успішне виконання поставлених завдань, забезпечення особистої безпеки, збереження здоров'я та життя як поліцейського, так і громадян неможливо уявити без опанування навчальної дисципліни «Вогнева підготовка».

Навчальний посібник «Вогнева підготовка» (видання друге, перероблене і доповнене) підготовлений авторським колективом кафедри тактико-спеціальної підготовки факультету підготовки фахівців для підрозділів превентивної діяльності Дніпропетровського державного університету внутрішніх справ та кафедри тактико-спеціальної, вогневої та фізичної підготовки факультету підготовки фахівців для підрозділів кримінальної поліції Одеського державного університету внутрішніх справ, розрахований на формування професійних компетентностей у здобувачів вищої освіти закладів вищої освіти МВС України з професійно-орієнтованої навчальної дисципліни «Вогнева підготовка».

Містить питання щодо: коротких відомостей із внутрішньої та зовнішньої балістик; матеріальної частини зброї, яка є на озброєнні в Національній поліції; правових підстав застосування поліцейських заходів; заходів безпеки під час поводження зі зброєю; курсу стрільби 2019 року для поліцейських.

Навчальний посібник призначений для використання в освітньому процесі ЗВО МВС, системі службової підготовки поліцейських.

Розділ 1 БАЛІСТИКА

1.1. Відомості щодо внутрішньої балістики

Внутрішня балістика – це наука, що вивчає процеси, які відбуваються під час пострілу, і особливо під час руху кулі (гранати) по каналу ствола.

Постріл і його періоди. Пострілом називається викидання кулі (гранати) з каналу ствола зброї енергією газів, що утворюються під час згоряння порохового заряду. Під час пострілу зі стрілецької зброї відбуваються такі явища: від удару бойка по капсулю бойового патрона, досланого до патронника, вибухає ударна суміш капсуля й утворює полум'я, що через запалювальні отвори в дні гільзи проникає до порохового заряду й запалює його. Під час згоряння порохового (бойового) заряду утворюється велика кількість сильно нагрітих газів, які створюють у каналі ствола високий тиск, що діє на дно кулі, дно й стінки гільзи, а також на стінки ствола й затвор. Внаслідок тиску газів на дно кулі вона зрушує з місця й вривається в нарізи; обертаючись по них, рухаючись по каналу ствола зі швидкістю, що постійно зростає, викидається назовні по напрямку вісі каналу ствола. Тиск газів на дно гільзи викликає рух зброї (ствола) назад. Від тиску газів на стінки гільзи й ствола відбувається їхнє розширення (пружна деформація), гільза щільно притискається до патронника, перешкоджаючи прориву порохових газів убік затвора. Одночасно під час пострілу виникає коливальний рух (вібрація) ствола й відбувається його нагрівання. Розпечені гази й частки незгорілого пороху, що рухаються з каналу ствола слідом за кулею, під час контакту з повітрям утворюють полум'я й ударну хвилю; остання є джерелом звуку під час пострілу.

Під час пострілу з автоматичної зброї, будову якої засновано на принципі використання енергії порохових газів, що відводяться через отвір у стінці ствола (наприклад, автомат і кулемети Калашникова, снайперська гвинтівка Драгунова), частина порохових газів, після проходження кулею газовідвідного отвору, спрямовується через нього в газову камеру, ударяє в поршень і відкидає поршень із затворною рамою (шттовхач із затвором) назад.

Під час пострілу з автоматичної зброї, будову якої засновано на принципі використання енергії віддачі (наприклад, пістолет Макарова, автоматичний пістолет Стечкина, автомат зразка 1941 р.) тиск газів через дно гільзи передається на затвор і викликає рух затвора з гільзою назад.

Цей рух починається тоді, коли тиск порохових газів на дно гільзи переборює інерцію затвора й зусилля зворотно-бойової пружини. Куля до цього часу вже вилітає з каналу ствола. Відходячи назад, затвор стискає зворотно-бойову пружину, потім під дією енергії стиснутої пружини затвор рухається вперед і досилає черговий патрон у патронник.

Іноді після удару бойка по капсулю пострілу не відбувається або він відбудеться з деяким запізненням. У першому випадку відбувається осічка, а в другому – затяжний постріл. Причиною осічки найчастіше буває вологість ударної суміші капсуля або порохового заряду, а також слабкий удар бойка по капсулю. Тому необхідно оберегти боєприпаси від вологи й тримати зброю у справному стані.

Під час згоряння порохового заряду приблизно 25–35 % отриманої енергії витрачається на надання кулі поступального руху (основна робота); 15–25 % енергії – на здійснення другорядних дій (врізання й подолання тертя кулі під час руху каналом ствола; нагрівання стінок ствола, гільзи й кулі; переміщення рухливих частин зброї, газоподібної й незгорілої частин пороху); приблизно 40 % енергії не використовується й губиться після вильоту кулі з каналу ствола.

Постріл відбувається в дуже короткий проміжок часу (0,001–0,06 с). Під час пострілу розрізняють чотири послідовних періоди: попередній; перший, або основний; другий; третій, або період післядії газів (рис. 1.1).



Рис. 1.1. Періоди пострілу: P_f – тиск форсування; P_m – найбільший (максимальний) тиск; P_k та V_k – тиск газів і швидкість кулі в момент закінчення горіння пороху; P_d та V_d – тиск газів і швидкість кулі в момент вильоту кулі з каналу ствола; V_t – найбільша (максимальна) швидкість кулі; $P_{атм}$ – атмосферний тиск

Попередній період триває від початку горіння порохового заряду до повного врізання оболонки кулі в нарізи ствола. Протягом цього періоду в каналі ствола утвориться тиск газів, необхідний для того, щоб зрушити кулю з місця й перебороти опір її оболонки врізанню в нарізи ствола. Цей тиск називається тиском форсування; він досягає 250–500 кг/см² залежно від устрою нарізів, ваги кулі й твердості її оболонки (наприклад, у вогнепальної зброї під патрон зразка 1943 р. тиск форсування дорівнює приблизно 300 кг/см²). Враховуючи, що горіння порохового заряду в цей період відбувається в постійному об'ємі, оболонка урізається в нарізи миттєво, а рух кулі починається відразу при досягненні в каналі ствола тиску форсування.

Перший, або основний, період триває від початку руху кулі до моменту повного згорання порохового заряду. У цей період горіння порохового заряду відбувається у швидко змінюваному об'ємі. На початку періоду, коли швидкість руху кулі каналом ствола ще невелика, кількість газів росте швидше, ніж об'єм закульного простору (простір між дном кулі й дном гільзи), тиск газів швидко підвищується й досягає найбільшої величини (наприклад, у вогнепальної зброї під патрон зразка 1943 р. – 2 800 кг/см², а під гвинтівковий патрон – 2 900 кг/см²). Цей тиск називається максимальним тиском. Він створюється у вогнепальній зброї під час проходження кулею 4–6 см відстані. Потім внаслідок збільшення швидкості руху кулі об'єм закульного простору збільшується швидше припливу нових газів, тиск починає падати, до кінця періоду він дорівнює приблизно $\frac{2}{3}$ максимального тиску. Швидкість руху кулі постійно зростає й до кінця періоду досягає приблизно $\frac{3}{4}$ початкової швидкості. Пороховий заряд повністю згоряє незадовго до того, як куля вилетить із каналу ствола.

Другий період триває від моменту повного згорання порохового заряду до моменту вильоту кулі з каналу ствола. З початком цього періоду приплив порохових газів припиняється, однак сильно стиснуті й нагріті гази розширюються й, натискаючи на кулю, збільшують швидкість її руху. Спад тиску в другому періоді відбувається досить швидко й біля дульного зрізу – дульний тиск – становить у різних зразках зброї 300–900 кг/см² (наприклад, у самозарядного карабіна Симонова – 390 кг/см², у станкового кулемета Горюнова – 570 кг/см²). Швидкість кулі в момент вильоту її з каналу ствола (дульна швидкість) трохи менша початкової швидкості.

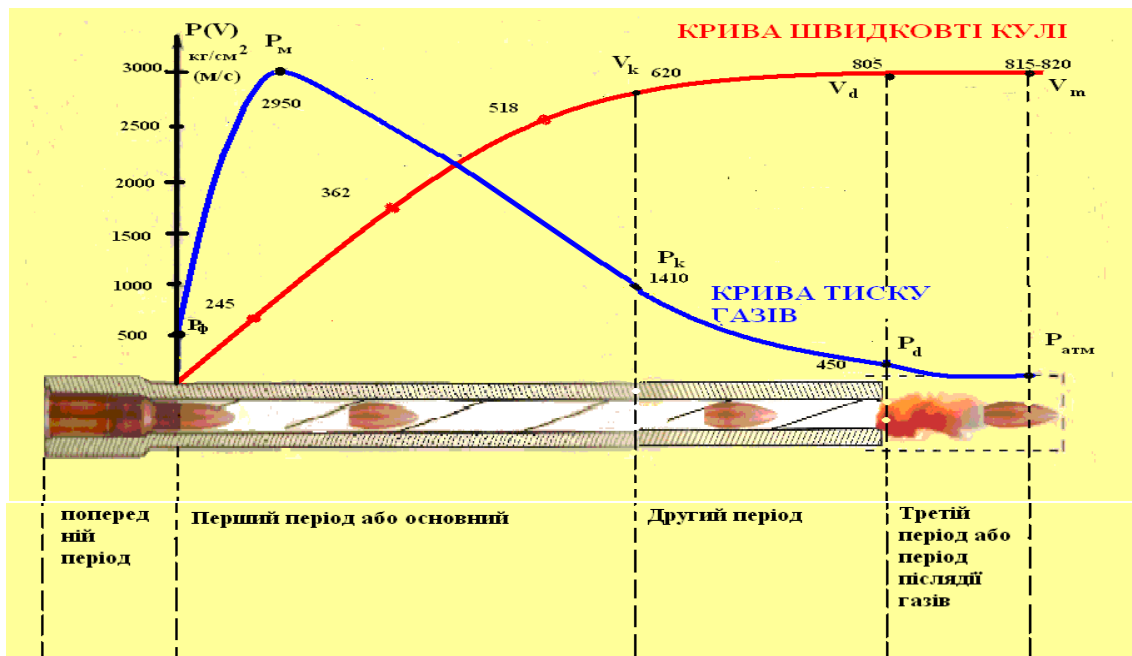
У деяких видах вогнепальної зброї, особливо короткоствольної (наприклад, пістолет Макарова), другий період відсутній, тому що повного згорання порохового заряду до моменту вильоту кулі з каналу

ствола фактично не відбувається.

Третій період, або період післядії газів триває від моменту вильоту кулі з каналу ствола до моменту припинення дії порохових газів на кулю. Протягом цього періоду порохові гази, що виходять із каналу ствола зі швидкістю 1200–2000 м/с, продовжують впливати на кулю й надають їй додаткової швидкості. Найбільшої (максимальної) швидкості куля досягає наприкінці третього періоду на віддаленні декількох десятків сантиметрів від дульного зрізу ствола. Цей період закінчується в той момент, коли тиск порохових газів на дно кулі буде врівноважено опором повітря.

Початкова швидкість кулі

Початковою швидкістю (V_0) називається швидкість руху кулі біля дульного зрізу ствола.

За початкову швидкість беруть умовну швидкість, що трохи більше дульної й менше максимальної. Її визначають дослідним шляхом з такими розрахунками.

Величину початкової швидкості кулі вказують у таблицях стрільби і в бойових характеристиках зброї.

Початкова швидкість є однією з найважливіших характеристик бойових властивостей зброї. У разі збільшення початкової швидкості збільшується дальність польоту кулі, дальність прямого пострілу, забійна й пробивна дія кулі, а також зменшується вплив зовнішніх умов на її політ.

Величина початкової швидкості кулі залежить від довжини ствола; ваги кулі; ваги, температури й вологості порохового заряду, форми й розмірів зерен пороху й щільності заряджання.

Чим довший ствол, тим більший час на кулю діють порохові гази й тим більшою є початкова швидкість.

У разі постійної довжини ствола й постійної ваги порохового заряду початкова швидкість тим більша, чим менша вага кулі.

Зміна ваги порохового заряду призводить до зміни кількості порохових газів, а отже, і до зміни величини максимального тиску в каналі ствола й початкової швидкості кулі. Чим більша вага порохового заряду, тим більше максимальний тиск і початкова швидкість кулі.

Довжину ствола й вагу порохового заряду збільшують під час конструювання зброї до найбільш раціональних розмірів.

З підвищенням вологості порохового заряду зменшуються швидкість його горіння й початкова швидкість кулі.

1.2. Відомості щодо зовнішньої балістики

Зовнішня балістика – це наука, яка вивчає рух кулі (гранати) після припинення дії на неї порохових газів.

Вилетівши з каналу ствола під дією порохових газів, куля рухається за інерцією.

Траєкторією називається крива лінія, яку описує центр тяжіння кулі в польоті.

Куля під час польоту в повітрі піддається дії двох сил: силі тяжіння та силі опору повітря. Сила тяжіння примушує кулю поступово знижуватися, а сила опору повітря безперервно сповільнює рух кулі і прагне перевернути її.

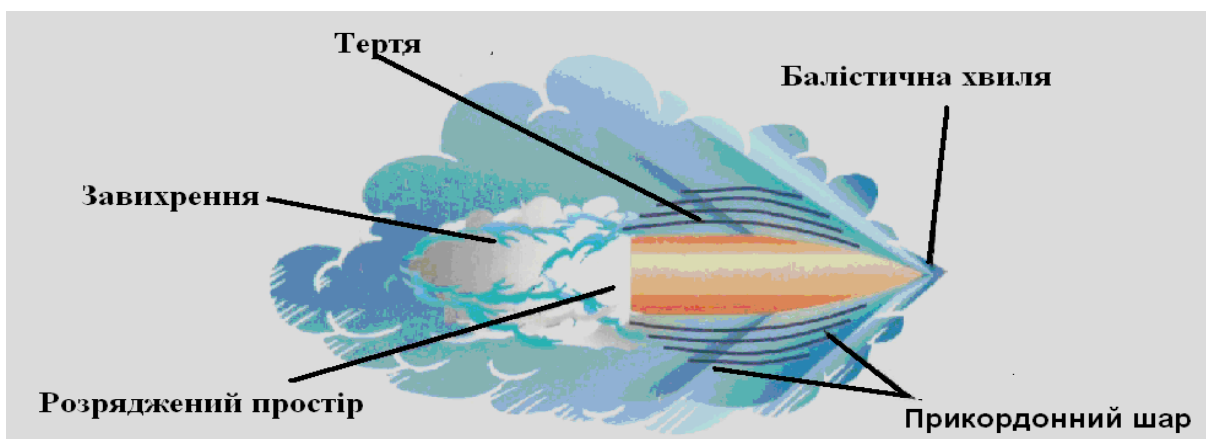

Внаслідок дії цих сил швидкість польоту кулі поступово зменшується, а її траєкторія являє собою нерівномірно зігнуту криву лінію.

Опір повітря польоту кулі викликається тим, що повітря являє собою пружне середовище, через що витрачається частина енергії кулі.

Сила опору повітря викликається трьома основними причинами: тертям повітря, утворенням завихрень та утворенням балістичної хвилі.

Величина сили опору повітря залежить від швидкості польоту, форми та калібру кулі, а також від її поверхні та щільності повітря.

Також на політ кулі впливають такі умови: атмосферний тиск, вологість повітря, температура повітря, форма кулі, вага кулі, початкова швидкість кулі.

Центр дульного зрізу ствола називається **точкою вильоту**. Точка вильоту є початком траєкторії.

Горизонтальна площина, що проходить через точку вильоту, називається **горизонтом зброї**.

Пряма лінія є продовженням осі каналу ствола наведеної зброї і називається **лінією підвищення**.

Вертикальна площина, що проходить через лінію підвищення, називається **площиною стрільби**.

Пряма лінія, що є продовженням осі каналу ствола в момент вильоту кулі, називається **лінією метання**.

Найвища точка траєкторії називається **вершиною траєкторії**. Найменша відстань від вершини траєкторії до горизонту зброї називається **висотою траєкторії**.

Частина траєкторії від точки вильоту до вершини називається **висхідною гілкою**, частина траєкторії від вершини до точки падіння називається **спадною гілкою** траєкторії.

Точка на цілі або поза нею, в яку наводиться зброя, називається **точкою прицілювання**.



Відстань від точки вильоту до перехрестя траєкторії з лінією прицілювання називається **прицільною дальністю**.

Найкоротша відстань від будь-якої точки траєкторії до лінії прицілювання називається **перевищення траєкторії над лінією прицілювання**.

Дальність прямого пострілу. Постріл, під час якого перевищення траєкторії над лінією прицілювання не перевищує висоту цілі на всій протяжності прицільної дальності, називається **прямим пострілом**.

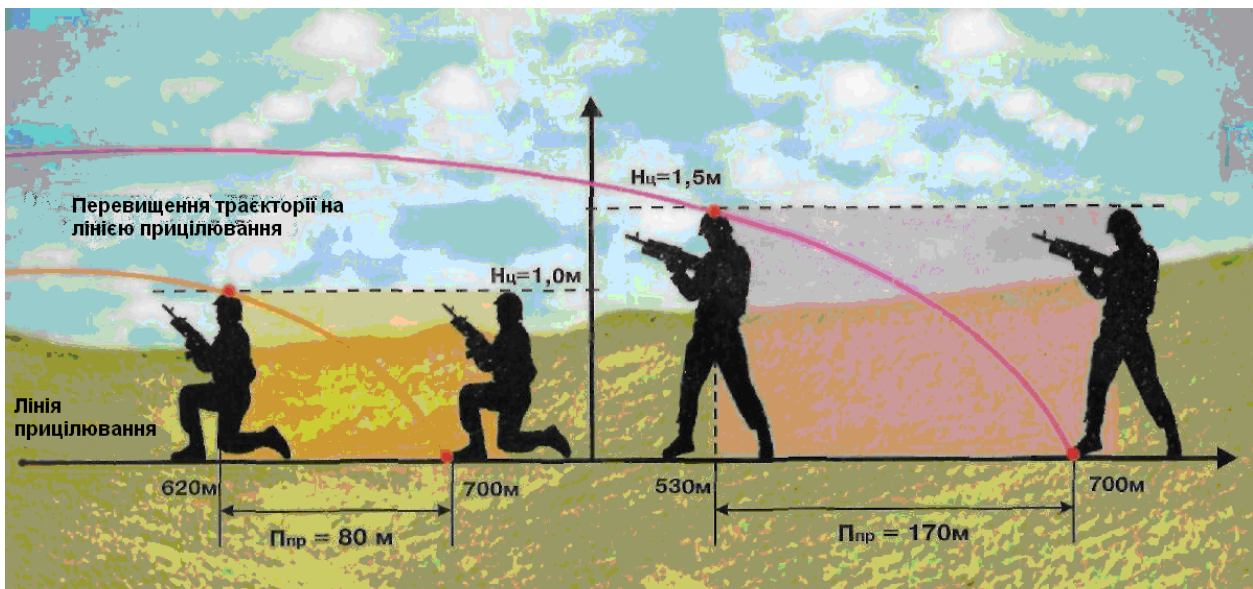
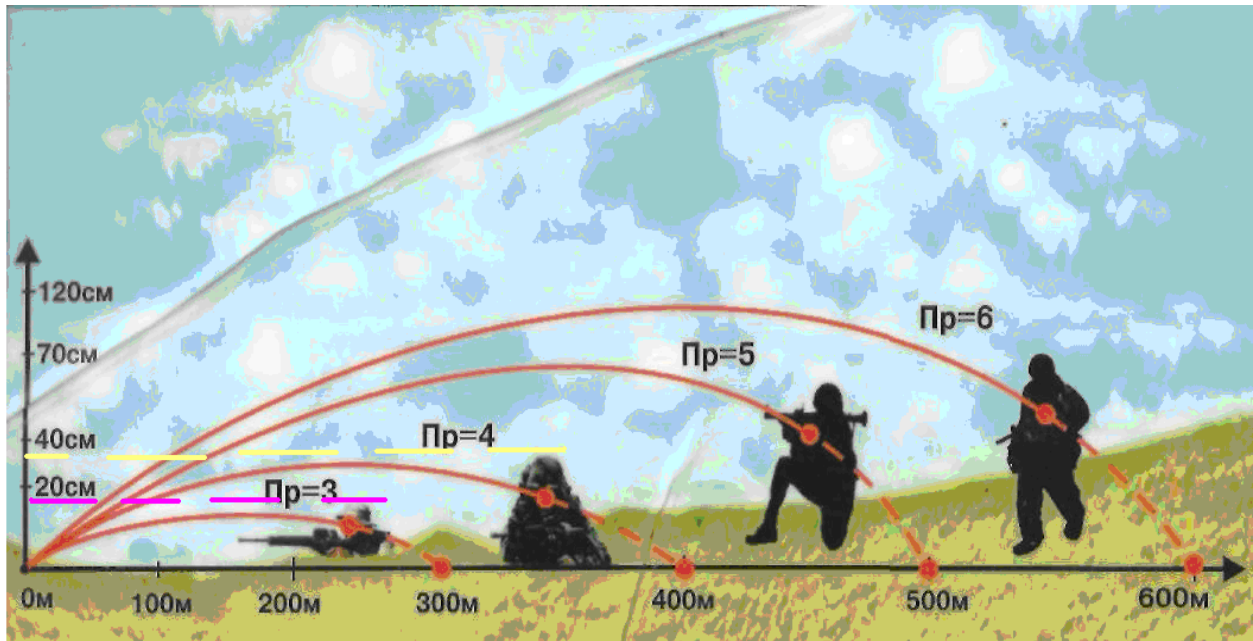

У межах дальності прямого пострілу ураження цілі можливе однією установкою прицілу, прицілюючись завдяки приціленню під ціль.

Вражаючий простір Простір, який вражає, – відстань на місцевості, вздовж якої спадна гілка траєкторії не перевищує висоту цілі.

Прикритий простір – простір за укриттям, який не пробивається кулею, від його гребеня до точки зустрічі.

Мертвий простір – частина прикритого простору, на якому ціль не може бути враженою за цією траєкторією.

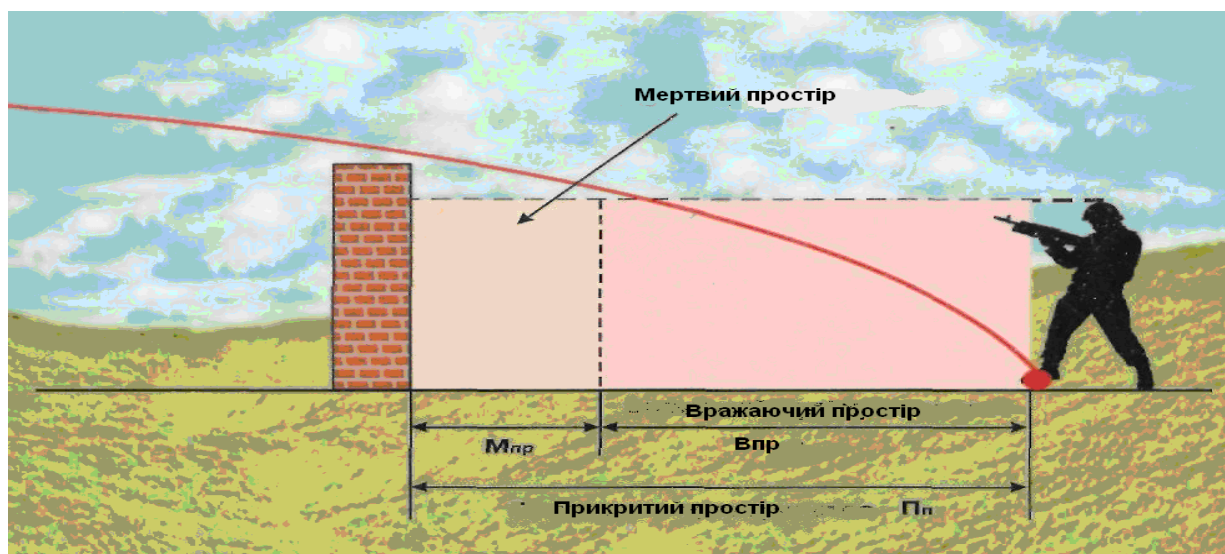

ПИТАННЯ ДО САМОКОНТРОЛЮ

1. Дайте визначення внутрішньої балістики.
2. Дайте визначення пострілу.
3. Назвіть періоди пострілу.
4. Дайте визначення попереднього періоду пострілу.
5. Дайте визначення першого (основного) періоду пострілу.
6. Дайте визначення другого періоду пострілу.
7. Дайте визначення третього (післядії газів) періоду пострілу.
8. Розкрийте поняття тиску форсування.
9. Розкрийте поняття максимального тиску.
10. Розкрийте поняття найбільшої (максимальної) швидкості кулі.
11. Розкрийте поняття початкової швидкості кулі.
12. Розкрийте поняття дульної швидкості кулі.
13. Дайте визначення зовнішньої балістики.
14. Що таке траєкторія польоту кулі.
15. Які сили діють на кулю (гранату) в польоті?
16. Що називається прикордонним шаром?
17. Які причини виникнення балістичної хвилі?
18. Що є точкою вильоту кулі?
19. Що є горизонтом зброї?
20. Розкрийте поняття точки падіння.
21. Розкрийте поняття повної горизонтальної дальності.

ТЕСТОВІ ЗАВДАННЯ З ТЕМИ

1. Що таке внутрішня балістика як наука?

1. ... яка вивчає процеси, що виникають під час пострілу.
2. ... яка вивчає особливості руху кулі (гранати) після закінчення дії на неї порохових газів.
3. ... яка вивчає процеси, що відбуваються під час пострілу, і особливо під час руху кулі (гранати) по каналу ствола зброї.

2. Що називається пострілом?

1. Рух кулі (гранати) по каналу ствола зброї під тиском енергії газів, що утворилися під час згоряння порохового заряду.
2. Викидання кулі (гранати) із каналу ствола зброї енергією газів, що утворилися під час згоряння порохового заряду.
3. Рух кулі (гранати) по каналу ствола зброї та викидання її з каналу ствола енергією газів, що утворилися під час згоряння порохового заряду.

3. У який проміжок часу відбувається постріл?

1. 0,002–0,05 с.
2. 0,003–0,07 с.
3. 0,001–0,04 с.
4. 0,004–0,06 с.
5. 0,001–0,06 с.

4. Що є попереднім періодом пострілу?

1. Період від моменту повного згоряння порохового заряду до моменту вильоту кулі з каналу ствола зброї.
2. Період від початку руху кулі до моменту повного згоряння порохового заряду.
3. Період від початку горіння порохового заряду до повного врізання кулі оболонкою в нарізи ствола зброї.
4. Період від моменту вильоту кулі з каналу ствола зброї до моменту припинення дії порохових газів на кулю.

5. Що є першим, чи основним періодом пострілу?

1. Період від моменту повного згоряння порохового заряду до моменту вильоту кулі з каналу ствола зброї.
2. Період від моменту вильоту кулі з каналу ствола зброї до моменту припинення дії порохових газів на кулю.
3. Період від початку горіння порохового заряду до вильоту кулі з каналу ствола зброї.
4. Період від початку руху кулі до моменту повного згоряння порохового заряду.

6. Розкрийте поняття «другий період пострілу»?

1. Період від початку горіння порохового заряду до вильоту кулі з каналу ствола зброї.
2. Період від моменту повного згоряння порохового заряду до моменту припинення дії порохових газів на кулю.
3. Період від моменту повного згоряння порохового заряду до моменту вильоту кулі з каналу ствола зброї.
4. Період від початку руху кулі до моменту вильоту кулі з каналу ствола зброї.

7. Третій період, або період післядії газів – це:

1. Період від початку руху кулі до моменту вильоту кулі з каналу ствола зброї.
2. Період від моменту вильоту кулі з каналу ствола зброї до моменту припинення дії порохових газів на кулю.
3. Період від початку руху кулі до моменту припинення дії порохових газів на кулю.
4. Період від початку горіння порохового заряду до повного його згоряння.

8. Коли виникає тиск форсування?

1. У попередньому періоді пострілу.
2. У першому, або основному періоді пострілу.
3. У другому періоді пострілу.
4. У третьому періоді, або періоді післядії газів.

9. Від чого залежить величина тиску форсування?

1. Ваги кулі, ваги, температури, вологості порохового заряду, форми й розмірів зерен пороху та щільності заряджання.
2. Будови нарізів, ваги кулі та твердості її оболонки.
3. Кількості та будови нарізів, довжини ствола, форми кулі, ваги кулі та величини порохового заряду.

10. Коли виникає максимальний тиск?

1. У попередньому періоді пострілу.
2. У першому, або основному періоді пострілу.
3. У другому періоді пострілу.
4. У третьому періоді, або періоді післядії газів.

11. Коли виникає дульний тиск?

1. У попередньому періоді пострілу.
2. У першому, або основному періоді пострілу.
3. У другому періоді пострілу.
4. У третьому періоді, або періоді післядії газів.

12. Коли куля досягає найбільшої (максимальної) швидкості?

1. У кінці другого періоду пострілу.
2. На початку третього періоду, або періоду післядії газів.
3. У кінці першого, або основного періоду.
4. На початку першого, або основного періоду.
5. У кінці третього періоду, або періоду післядії газів.
6. У середині другого періоду.

13. Коли виникає дульна швидкість кулі?

1. У момент вильоту кулі із каналу ствола.
2. У кінці другого періоду пострілу.
3. На початку третього періоду, або періоду післядії газів.
4. На початку першого, або основного періоду.
5. У кінці третього періоду, або періоду післядії газів.
6. У середині другого періоду.

14. Початкова швидкість кулі виникає:

1. У момент припинення дії порохових газів на кулю.
2. У момент вильоту кулі з каналу ствола.
3. У дульного зрізу ствола.
4. У момент, коли дія порохових газів на дно кулі урівноважується опором повітря.

15. Від чого залежить величина початкової швидкості кулі?

1. Ваги кулі, ваги, температури та вологості порохового заряду, форми, розмірів зерен пороху та щільності заряджання.
2. Будови нарізів, ваги кулі та твердості її оболонки.
3. Температури та вологості заряду, розмірів зерен пороху, форми та ваги кулі, будови нарізів.

16. Що вивчає зовнішня балістика як наука?

1. Вивчає особливості руху кулі (гранати) по каналу ствола зброї під час пострілу та після вильоту її з каналу ствола.
2. Вивчає особливості руху кулі (гранати) після вильоту її з каналу ствола.
3. Вивчає особливості руху кулі (гранати) після закінчення дії на неї порохових газів.
4. Вивчає рух кулі (гранати) з моменту вильоту її з каналу ствола до моменту враження кулею цілі.

17. Що таке траєкторія?

1. Крива лінія від початку польоту кулі до моменту його закінчення.
2. Пряма лінія, яку описує центр тяжіння кулі (гранати) в польоті.
3. Нерівномірно зігнута крива лінія, яку описує центр тяжіння кулі (гранати) в польоті.

18. Які сили діють на кулю (гранату) в польоті?

1. Сила протягування та сила тяжіння.
2. Сила тяжіння та сила опору повітря.
3. Сила тертя та сила тяжіння.
4. Сила опору повітря та виникнення балістичної хвилі.
5. Виникнення балістичної хвилі та завихрень.

19. Дія сили тяжіння на кулю (гранату) в польоті:

1. Сповільнює рух кулі (гранати).
2. Прагне перекинути кулю (гранату).
3. Примушує кулю (гранату) поступово знижуватися.

20. Дія сили опору повітря на кулю(гранату) в польоті:

1. Прагне перекинути кулю (гранату) та безперервно сповільнює її рух.
2. Прагне перекинути кулю (гранату).
3. Примушує кулю (гранату) поступово знижуватися.

21. Чим викликана сила опору повітря?

1. Вагою кулі, величиною порохового заряду, метеорологічними чинниками.
2. Формою нарізів каналу ствола, формою кулі, початковою швидкістю кулі.
3. Тертям повітря, виникненням звукової та балістичної хвилі.
4. Виникненням балістичної хвилі, тертям повітря та виникненням завихрень.

22. Причинами виникнення тертя повітря є:

1. Невідповідність форми кулі встановленому кресленню.
2. Взаємодія частин повітря, які прилягають до кулі (гранати), що рухається (внаслідок внутрішнього зчеплення) та зчеплення з її поверхнею.
3. Метеорологічними умовами, що не відповідають нормальним умовам стрільби.

23. Прикордонним шаром називається:

1. Шар сильно ущільненого повітря в головній частині кулі (гранати).
2. Частки повітря, які намагаються заповнити розрідження.
3. Шар повітря, який прилягає до поверхні кулі (гранати), в якому рух часток змінюється від швидкості кулі (гранати) до нуля.

24. Причинами виникнення балістичної хвилі є:

1. Тертя.
2. Виникнення завихрень.
3. Виникнення звукових хвиль.
4. Виникнення хвилі сильно ущільненого повітря внаслідок набігання звукових хвиль одна на одну через те, що швидкість польоту кулі більша швидкості звуку.

25. Швидкість обертів кулі під час пострілу з АК дорівнюють:

1. Приблизно 2 800 обертів за секунду.
2. Приблизно 2 900 обертів за секунду.
3. Приблизно 3 000 обертів за секунду.
4. Приблизно 3 100 обертів за секунду.

26. Точка вильоту – це:

1. Точка перетинання траєкторії з поверхнею цілі.
2. Точка на цілі або поза неї.
3. Центр дульного зрізі ствола зброї.
4. Точка перетинання траєкторії з горизонтом зброї.

27. Горизонт зброї – це:

1. Пряма лінія, що є продовженням вісі каналу зброї в момент вильоту кулі.
2. Горизонтальна лінія, що проходить через точку вильоту.
3. Пряма лінія, що з'єднує точку вильоту з ціллю.
4. Пряма лінія, що проходить від ока стрільця через середину прорізі прицілу та верхню частину мушки в точку прицілювання.

28. Траєкторія перетинає горизонт зброї:

1. У точці вильоту та точці зустрічі.
2. У точці вильоту та точці прицілювання.
3. У точці вильоту та точці падіння.

29. Точка падіння – це:

1. Точка перетинання траєкторії з поверхнею цілі.
2. Точка перетинання траєкторії з горизонтом зброї.
3. Точка на цілі або поза нею, в яку наводиться зброя.

30. Повна горизонтальна дальність – це:

1. Відстань між точкою вильоту до точки зустрічі.
2. Відстань між точкою вильоту до точки прицілювання.
3. Відстань між точкою вильоту до точки падіння.

Розділ 2. БУДОВА ПАТРОНА

9-мм пістолетний патрон складається з гільзи, капсуля, порохового заряду, кулі.

Гільза призначена для розміщення порохового заряду та з'єднання всіх частин патрона; під час пострілу вона попереджає прорив газів з каналу ствола через патронник.

На дні гільзи є маркування, яке відповідає номеру заводу та року випуску патрона.



У дні гільзи є гніздо для капсуля, ковадло, на якому бойком розбивається капсуль; два запалювальних отвори, через які до порохового заряду проходить полум'я від ударного складу капсуля. Ззовні біля дна гільзи знаходиться кільцева проточка для зачіпу викидачем.

Заряд складається з бездимного піроксилінового пороху.

Капсуль призначений для запалювання порохового заряду.

Куля складається з біметалевої оболонки, в якій знаходиться сталевий сердечник. Між кулею та сталевим сердечником знаходиться свинцева сорочка.

Деякі зразки 9-мм патронів

9x18 ПЕ (СП-7)

патрон з експансивною кулею

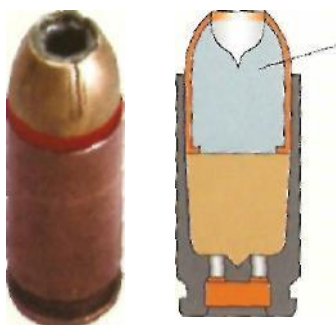

9x18 ПБМ

патрон з кулею підвищеної бронейності



Бронейність патрона 9x18 ПБМ 5 мм листа «Ст. 3» на відстані 15 метрів становить 80 %.

У Від кулі від патрона 9x18 ПЕ під час поранення отвір у 1,6 разу більше, ніж від кулі патрона 9x18 ПМ. ???

9-мм патрон Luger, Parabellum (9x19 мм)

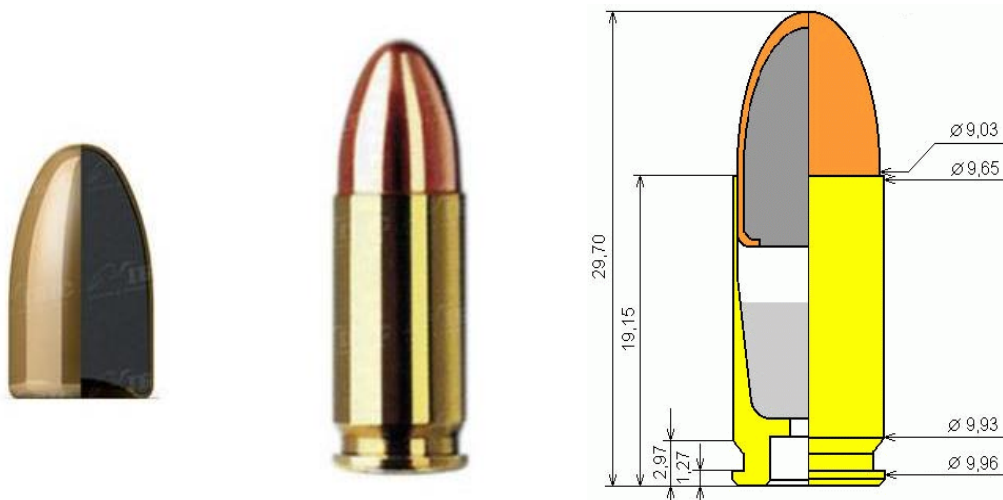

ПИТАННЯ ДО САМОКОНТРОЛЮ

1. Назвіть види патронів.
2. З чого складається патрон?
3. Для чого призначена гільза патрона?
4. Для чого призначена куля патрона?
5. З чого складається куля?
6. З чого складається капсюль?
7. Для чого призначений капсюль?
8. Назвіть види пороху.
9. Для чого призначений пороховий заряд?

Розділ 3. МАТЕРІАЛЬНА ЧАСТИНА ЗБРОЇ

3.1. Призначення та бойові властивості пістолета Макарова

9-мм пістолет Макарова – є особиста напівавтоматична зброя захисту й нападу, призначена для ураження супротивника на відстані до 50 м.



Конструкція пістолета дозволяє зручно утримувати його в руці й вести прицільну стрільбу одиночними пострілами.

Робота автоматики пістолета заснована на принципі використання віддачі вільного затвора. Затвор зі стволом зчеплення не має. Надійність запирання каналу ствола під час пострілу досягається великою масою затвора та силою зворотної пружини. Завдяки наявності у пістолета самовзводного ударно-спускового механізму куркового типу можливе швидке ведення вогню, а саме безпосереднє натискання на хвіст спускового гачка без попереднього зведення курка.

Тактико-технічні характеристики

Калібр, мм	9
Патрон, мм	9x18
Кількість патронів у магазині, шт.	8
Довжина ствола, мм	93
Довжина пістолета, мм	161
Висота пістолета, мм	126,75
Ширина пістолета, мм	31
Вага пістолета з магазином без набоїв, кг	0,730
Вага пістолета зі спорядженим магазином, кг	0,810
Початкова швидкість польоту кулі, м/с	315
Вага патрона, г	10
Вага кулі, г	6,1
Відстань найбільш ефективного вогню, м	до 50
Забійна сила кулі зберігається, м	до 350
Бойова скорострільність, постр./хв	30

3.2. Основні частини пістолета Макарова (ПМ) та їх призначення

Рамка зі стволом та спусковою скобою

Рамка – призначена для з'єднання всіх частин пістолета. Рамка з основою рукоятки становить одне ціле.

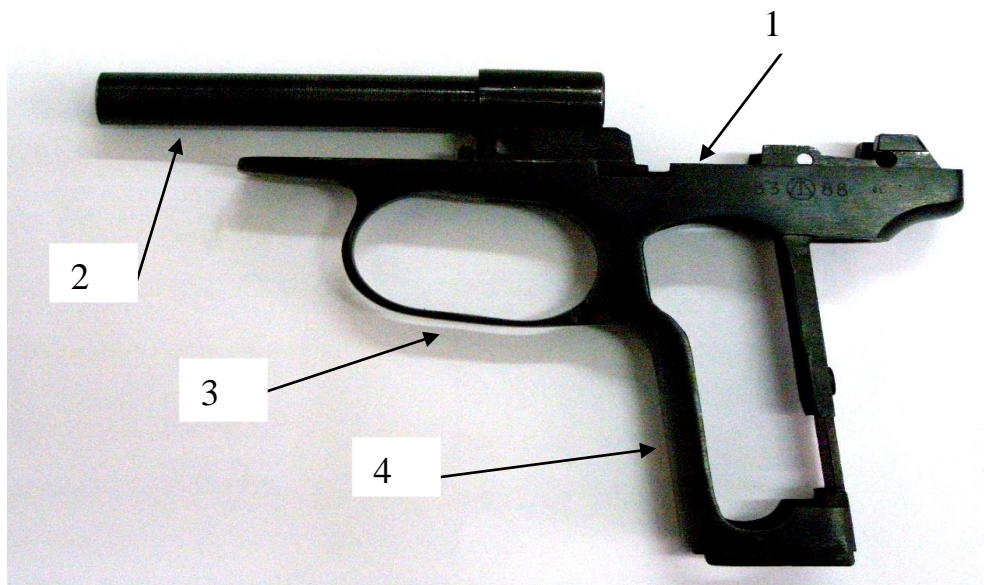

1 – рамка; 2 – ствол; 3 – спускова скоба; 4 – основа рукоятки

Ствол – призначений для направлення польоту кулі. Всередині ствол має канал з 4 нарізами, які йдуть зліва вверху направо. Нарізи служать для надання кулі обертального руху. Відстань між нарізами називається полем. Відстань між двома протилежними полями (за діаметром) $dП$ визначає калібр каналу ствола, який дорівнює 9 мм. З



Схема розміщення профіля нарізів
 а - ширина поля;
 б - глибина наріза;
 в - ширина наріза;
 dH - діаметр по нарізах;
 dП - діаметр по полях

казенної частини канал ствола гладкий та більшого діаметра, він призначений для вміщення патрона і називається патронником. Патронник має уступ.

Спускова скоба – призначена для запобігання від випадкового натискання на хвіст спускового гачка. Вона утримується в рамці у верхньому положенні пружиною та гнітком, який розміщений у гнізді на передній стінці основи рукоятки.

Основа рукоятки – призначена для з'єднання рукоятки, бойової пружини та для вміщення магазина.

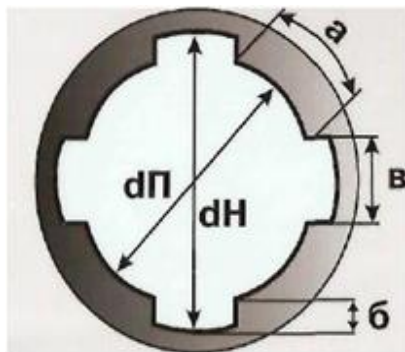
Затвор з ударником, викидачем та запобіжником

Затвор – призначений для подачі патрона з магазина в патронник, запирання каналу ствола під час пострілу, утримування гільзи (вилучення патрона) та постановки курка на бойовий звід.



Зовні затвор має: мушку для прицілювання; поперечний паз для цілика; насічку між мушкою та ціликом для виключення унеможливлення або щоб унеможливити відсвічування поверхні затвора під час прицілювання; на правому боці – вікно для викидання гільзи (патрона); паз для викидача; гніздо для гнітка з пружиною викидача.

Ударник – призначений для розбиття капсуля. Він має: в передній частині – бойок, у задній частині – зріз для запобіжника, який утримує ударник в каналі затвора.



Викидач – призначений для утримання гільзи (патрона) в чашечці затвора до зустрічі з відбивачем. Він має зачіп, який заскакує в кільцеву проточку гільзи та утримує гільзу (патрон) у чашечці затвора, п'яточку для з'єднання із затвором.

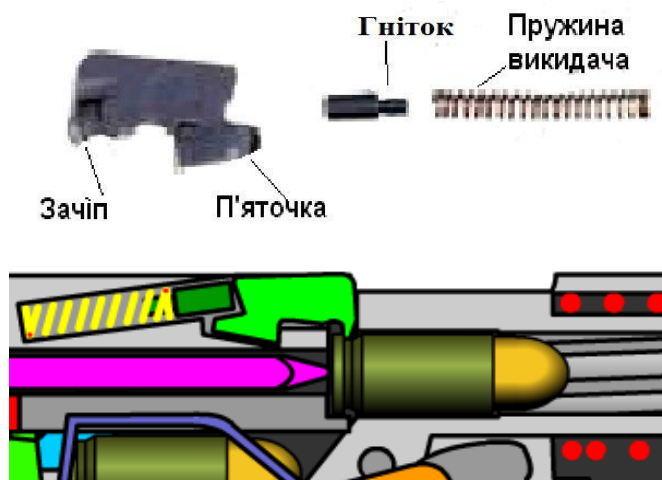

Запобіжник – призначений для гарантування безпеки під час поводження з пістолетом. Він має прапорець для переведення запобіжника з положення «вогонь» та у зворотному напрямку в положення «запобігання».

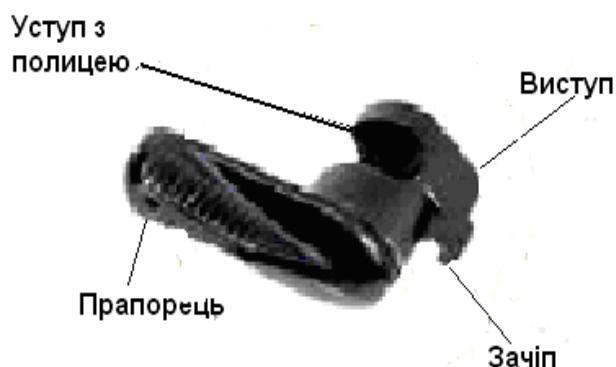

Зворотна пружина – призначена для повернення в передне положення затвора після пострілу. Крайній виток одного з кінців пружини має менший діаметр порівняно з іншими. Цим витком пружина під час збирання пістолета надягається на ствол, щоб забезпечити її надійне утримання. Пружина, надягнена на ствол, розміщується разом з ним у каналі затвора.



Ударно-спусковий механізм

Ударно-спусковий механізм складається з спускового гачка, спускової тяги з важелем зводу, шептала з пружиною, курка, бойової пружини, задвижки бойової пружини.

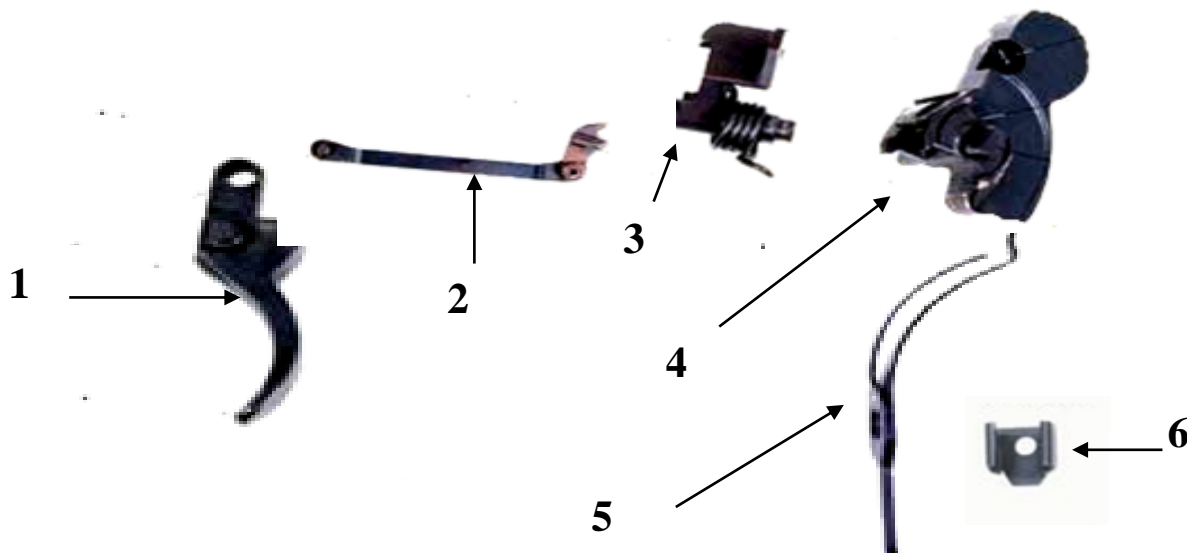

1– спусковий гачок; 2– спускова тяга з важелем зводу; 3 – шептало з пружиною; 4 – курок; 5 – бойова пружина; 6 – задвижка бойової пружини

Спусковий гачок – призначений для спуску курка з бойового зводу та зведення курка під час стрільби самозводом.



Спускова тяга з важелем зводу – призначена для спуску курка з бойового зводу, зведення курка під час натискання на хвіст спускового гачка.



Спускова тяга має на кінцях цапфи. Передньою цапфою вона з'єднується зі спусковим гачком, а задньою – з важелем зводу.

Шептало з пружиною – призначено для утримання курка на бойовому та запобіжному зводі.



Курок – призначений для завдання удару по ударнику.

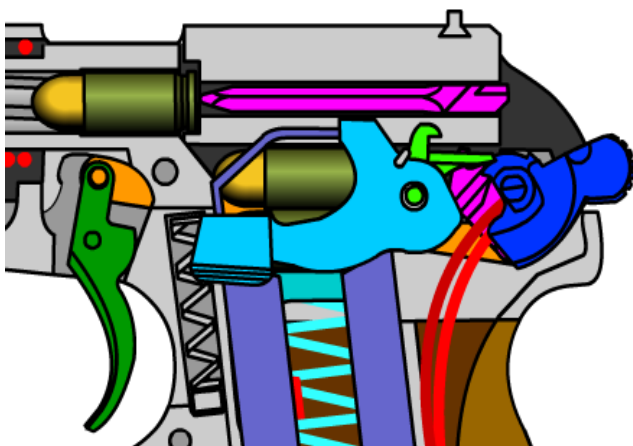

1. Курок на бойовому зводі

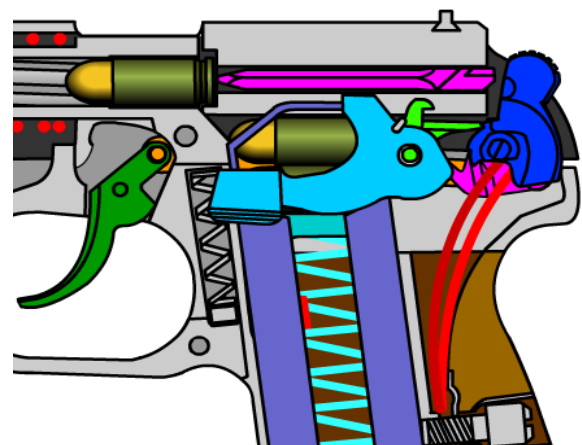

2. Курок на запобіжному зводі

Бойова пружина – призначена для приведення в дію спускової тяги з важелем зводу та курка. Вона має:

1. Широке перо – для приведення в дію курка.

2. Відбійний кінець – для забезпечення «відбою» курка, тобто для постановки курка на запобіжний звод у спущеному стані.

3. Вузьке перо – для приведення в дію важеля зводу та спускової тяги.

4. Отвір – для з'єднання пружини з різьбовою частиною основи рукоятки пістолета.

5. Защіпку магазину – для утримання магазину в основі рукоятки пістолета.



Задвижка бойової пружини – для кріплення бойової пружини до основи рукоятки пістолета.



Рукоятка з гвинтом

Рукоятка з гвинтом – прикриває бокові вікна та задню стінку основи рукоятки і призначена для зручності тримання пістолета в руці. Вона має: отвір для гвинта, який закріплює рукоятку до основи рукоятки, антабку для приєднання пістолетного ремінця, пази для насунання рукоятки на основу рукоятки; у задній стінці – виїмку для защіпки магазину. Гвинт рукоятки призначений для кріплення рукоятки та задвижки до основи рукоятки пістолета.



Затворна затримка

Затворна затримка – утримує затвор у задньому положенні після використання всіх патронів у магазині.

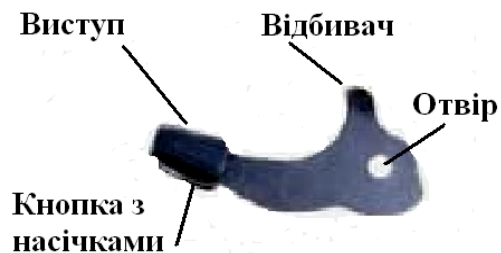

Магазин

Магазин – призначений для розміщення патронів. Він складається з корпусу, подавача, пружини подавача та кришки.

- 1 – корпус магазину;
- 2 – подавач;
- 3 – пружина подавача;
- 4 – кришка магазину

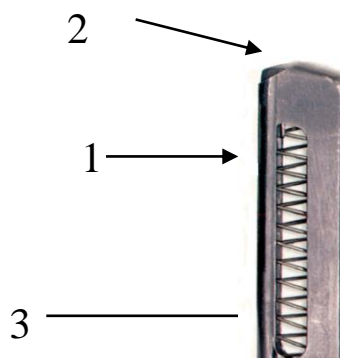

Корпус магазину – з'єднує всі частини магазину. Верхні краї бокових стінок зігнуті для утримання патронів та подавача, а також для направлення патронів під час подачі їх у патронник затвором.

Подавач – призначений для подачі патронів. З лівого боку подавач має зуб для підняття затворної затримки після закінчення патронів у магазині.

Пружина подавача – призначена для подачі до гори подавача з патронами під час стрільби. Нижній кінець пружини відігнутий для запирання кришки.

Зуб підіймає затворну затримку після закінчення патронів у магазині.

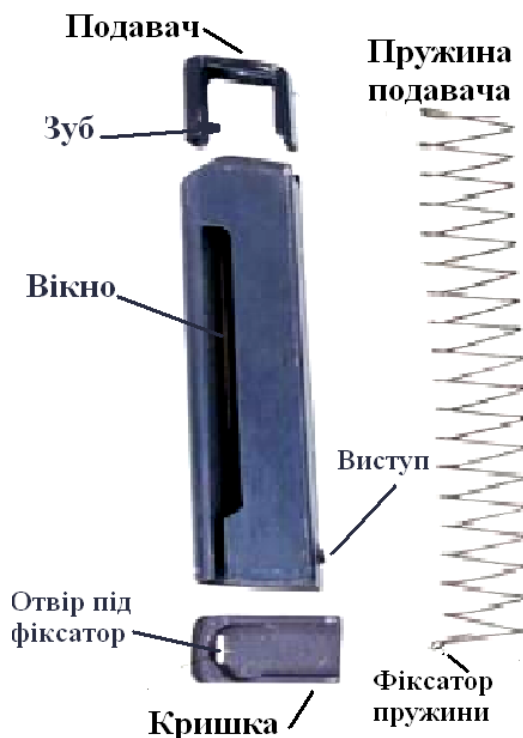

Спорядження до пістолета

Спорядження пістолета містить: кобуру, протирку, додатковий магазин, пістолетний ремінець.

Кобура призначена для носіння та зберігання пістолета, запасного магазину і протирки. Кобура складається з корпусу, кришки, гаманця для додаткового магазину, передніх та задніх носильних петель, застібки, петель для протирки та внутрішнього допоміжного ремінця.

Протирка використовується для розбирання, збирання, чищення і змащення пістолета. Протирка має: на одному кінці – виступ для зняття та постановки гачка пружини шептала і натискання гнітка під час відокремлювання викидача; проріз для просування паклі або ганчірки; на другому – кільце для утримання протирки під час чищення. На стику кільця розташоване лезо для вигвинчування гвинта рукоятки та для розбирання та збирання пістолета.

Пістолетний ремінець забезпечує кріплення пістолета до поясного ремня.



Конструкція пістолета ПМ

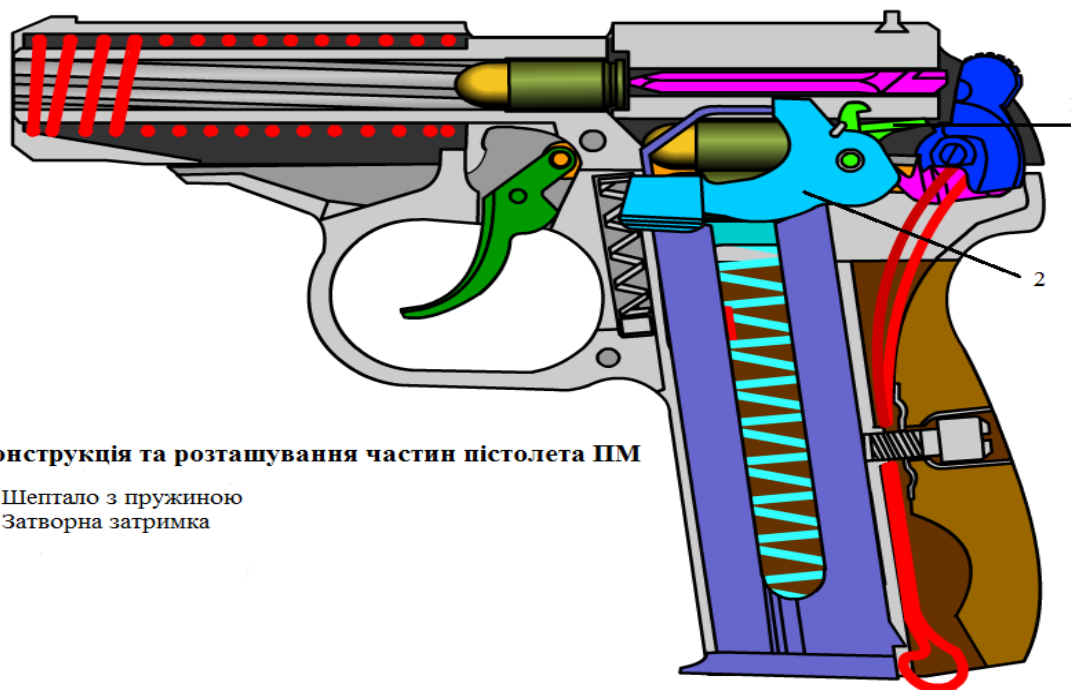

Конструкція та розташування частин пістолета ПМ

1. Шептало з пружиною
2. Затворна затримка



3.3. Порядок неповного розбирання пістолета Макарова

Неповне розбирання пістолета здійснюють для чищення, змащення й огляду пістолета в такій послідовності:

- Натиснути кнопку защіпки магазину та витягнути його з основи рукоятки пістолета. Опустити прапорець, вимкнути запобіжник (рис. 1).
- Відвести затвор у заднє крайнє положення і переконались у відсутності патрона у патроннику, відпустити його (рис. 2).
- Відтягнути спускову скобу вниз та перекосити її набік, вперти гребенем у рамку (рис. 3).
- Відвести затвор у заднє крайнє положення піднявши задню частину затвора, рухом уперед від'єднати від рамки (рис. 4).
- Повернути на місце спускову скобу.
- Зняти зі ствола зворотну пружину, повертаючи її на себе лівою рукою.

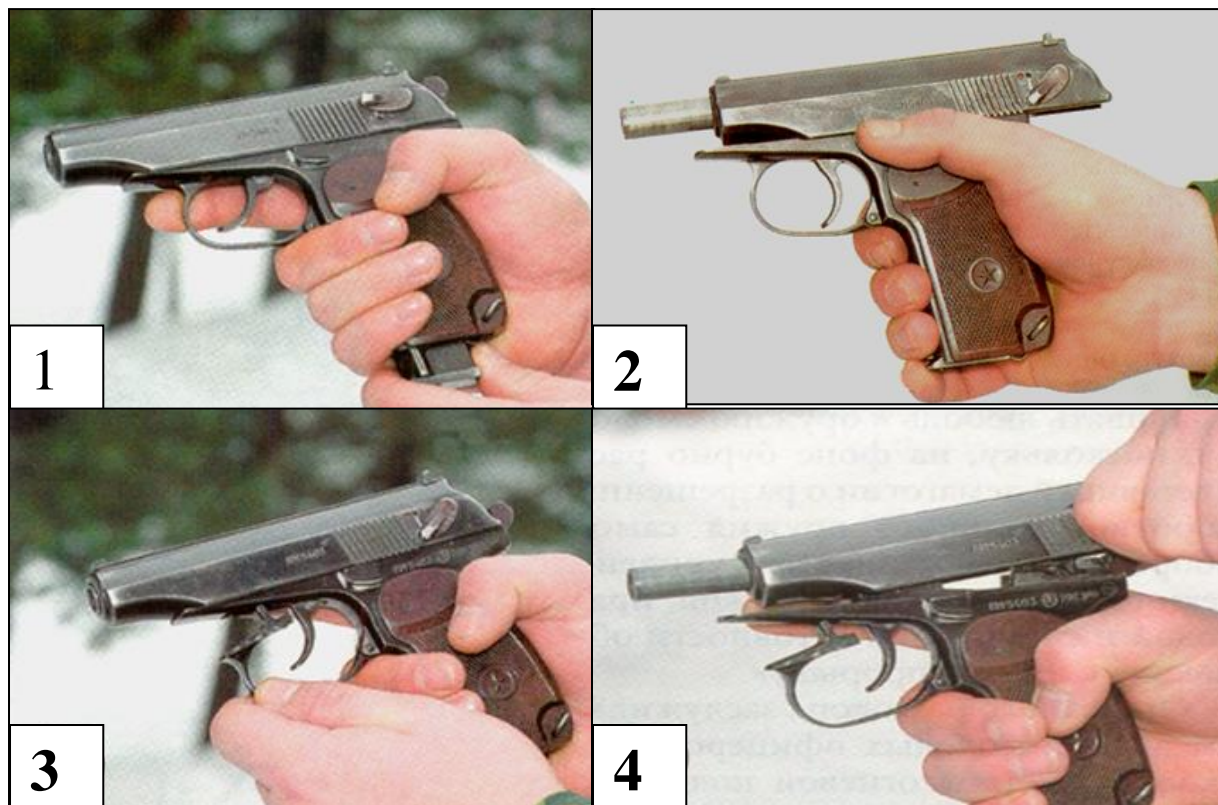

Збирання після неповного розбирання пістолета виконують у зворотній послідовності.

3.4. Затримки під час стрільби з пістолета Макарова та способи їх усунення

Затримка	Причини затримки	Способи усунення затримки
1. Осічка Затвор у крайньому передньому положенні, курок спущений, але постріл не відбувається.	1. Капсуль патрона несправний. 2. Згущення змащення або забруднення каналу під ударник. 3. Малий вихід ударника або забоїни на бойку.	1. Перезарядити пістолет і продовжити стрільбу. 2. Оглянути і почистити пістолет. 3. Відправити пістолет у майстерню.
2. Недокриття патрона затвором Затвор зупинився, не дійшовши до крайнього переднього положення; спуск курка зробити не можна.	1. Забруднення патронника, пазів рамки і чашечки затвора. 2. Уповільнений рух викидача через забруднення пружини викидача або гнітка.	1. Дослати затвор уперед поштовхом руки і продовжити стрільбу. 2. Оглянути і прочистити пістолет.

Затримка	Причини затримки	Способи усунення затримки
<p>3. Недосилання або непросування патрона з магазина в патронник Затвор знаходиться в передньому положенні, але патрона в патроннику немає; затвор зупинився в середньому положенні разом з патроном, не дославши його в патронник.</p>	<p>1. Забруднення магазина і рухомих частин пістолета. 2. Погнутість верхніх країв корпусу магазина.</p>	<p>1. Перезарядити пістолет і продовжити стрільбу. Прочистити пістолет і магазин. 2. Замінити несправний магазин.</p>
<p>4. Прихват (защемлення) гільзи затвором Гільза не викинута назовні через вікно у затворі й заклинилась між затвором і казенним зрізом ствола.</p>	<p>1. Забруднення рухомих частин пістолета. 2. Несправність викидача, його пружини або відбивача.</p>	<p>1. Викинути прихоплену гільзу і продовжити стрільбу. 2. У разі несправності викидача з пружиною або відбивача відправити пістолет до майстерні.</p>
<p>5. Автоматична стрільба</p>	<p>1. Згущення мастила або забруднення частин ударно-спускового механізму. 2. Знос бойового зводу курка або носика шептала. 3. Ослаблення або злам пружини шептала.</p>	<p>1. Оглянути і почистити пістолет. 2. Відправити пістолет до майстерні.</p>

3.5. Порядок та правила обслуговування пістолета

Пістолет завжди потрібно утримувати у справному та змащеному стані.

Це досягається своєчасним і правильним чищенням і змащенням, дбайливим поводженням з пістолетом і його правильним зберіганням.

Чищення пістолетів здійснюють:

– у бойовій обстановці, на маневрах і тривалих навчаннях в полі –

щодня під час затишшя бою чи в перервах між заняттями;

- після навчань, нарядів і занять в полі без стрільби – негайно після закінчення навчань, нарядів або занять;

- після стрільб – негайно по закінченню стрільби необхідно очистити і змастити канал ствола і патронник; остаточне чищення пістолета зробити після повернення зі стрільб; в наступні 3–4 дні чищення пістолета здійснювати щодня;

- якщо пістолет перебуває без використання – не рідше одного разу на 7 днів.

Мастило наносити тільки на добре очищену і суху поверхню металу негайно після чищення, щоб не допустити впливу вологи на метал.

Поліцейські, озброєні пістолетами, чищення і змащення пістолетів здійснюють під керівництвом командира взводу (старшини курсу). Він визначає ступінь розбирання пістолета, правильність і якість чищення, дає дозвіл на змащення і збирання, перевіряє правильність виробленого мастила і збирання.

Офіцери чищення і змащення пістолетів здійснюють самостійно.

У разі казарменого або табірною розташування чищення пістолетів здійснюють у спеціально відведених місцях на обладнаних або пристосованих для цієї мети столах, а в бойовій або похідній обстановці – на підстилках, дошках, фанері тощо, попередньо очищених від бруду і пилу.

Для чищення і змащення пістолета застосовують:

- рідке рушничне мастило – для чищення пістолета і змащування його частин і механізмів за температури повітря від +5 до -50 °С;

- рушничне мастило – для змащування каналу ствола, частин і механізмів пістолета після їх чищення; це змащення застосовується за температури повітря від +5 °С і вище;

- розчин РЧС (розчин чищення стволів) – для чищення каналу ствола та інших частин пістолета, які зазнали впливу порохових газів;

- ганчір'я або папір КВ-22 – для обтирання, чищення й змащення пістолета;

- клоччя (коротке лляне волокно), очищене від костриці, – тільки для чищення каналу ствола.

Для зручності чищення пазів, вирізів і отворів можна застосовувати дерев'яні палички.

Чистку пістолета розчином РЧС здійснюють тільки після стрільб на стрільбищі або в казармі. Якщо після стрільб пістолет був вичищений рідким рушничним мастилом, то після повернення в казарму виконати

чистку пістолета розчином РЧС.

У польових умовах чищення пістолета здійснюють тільки рідким рушничним мастилом.

Розчин готують у тій кількості, яка необхідна для чищення зброї протягом однієї доби. Невелику кількість розчину РЧС дозволяється зберігати не більше 7 діб в пляшках, закупорених пробкою, в темному місці і далеко від нагрівальних приладів.

У мастильніці розчин РЧС наливати заборонено.

Чищення пістолета здійснюють у такому порядку:

1. Підготувати протиральні й мастильні матеріали.
2. Оглянути приладдя, і підготувати їх для використання під час чищення.

3. Розібрати пістолет.

4. Прочистити канал ствола. Протягнути через проріз протирки клоччя або ганчір'я; товщина шару клоччя повинна бути такою, щоб протирка з клоччям вводилася в канал ствола невеликим зусиллям руки. Просочити клоччя рідким рушничним мастилом. Ввести протирку в канал ствола з дульної частини. Покласти рамку пістолета на стіл і, утримуючи її лівою рукою, правою рукою плавно просунути протирку по всій довжині каналу ствола кілька разів. Змінити клоччя і повторити чищення ще раз. Ретельно обтерти протирку. Насухо протерти канал ствола спочатку клоччям, а потім чистою і сухою ганчіркою. Оглянути ганчір'я: якщо на ганчірці будуть помітні сліди нагару або іржі, знову протерти канал ствола клоччям, просоченим рідким рушничним мастилом, а потім сухими клоччям або ганчір'ям. Чищення каналу ствола повторювати доти, доки ганчір'я, витягнуте з каналу ствола не буде чистим. Таким самим способом прочистити патронник. Патронник необхідно чистити тільки з казенної частини шляхом обертання протирки з клоччям (ганчір'ям), притиснутою до уступу патронника.

Чищення розчином РЧС виконувати в такому самому порядку, як і рідким рушничним мастилом, і продовжувати до повного видалення нагару і обміднення, тобто доти, доки змочений розчином йоржик або клоччя не виходитиме з каналу ствола без ознак нагару або зелені. Після цього протерти канал ствола сухим клоччям або ганчір'ям. Наступного дня перевірити якість виконаного чищення і, якщо під час протирання каналу ствола чистим ганчір'ям на ньому буде виявлений нагар, здійснити повторну чистку в тому самому порядку. По закінченню чищення нарізної частини каналу ствола у такому самому порядку

вичистити патронник.

Ретельно оглянути канал ствола і патронник на світлі. Особливу увагу під час огляду звернути на патронник і кути нарізів, в яких не повинно залишатися бруду і нагару.

5. Вичистити рамку пістолета зі стволом і спусковою скобою. Насухо протерти частини ганчір'ям до повного видалення бруду і вологи. Іржу видаляти клоччям або ганчір'ям, просоченим рідким рушничним мастилом.

6. Вичистити затвор, зворотну пружину, затворну затримку й частини ударно-спускового механізму. Якщо чистку пістолета здійснюють після стрільби, то чашечку затвора чистити клоччям або ганчір'ям, просоченим рідким рушничним мастилом або розчином РЧС, до повного видалення нагару. Після чищення протерти її насухо. Якщо стрільби з пістолета не було і на чашечці затвора немає нагару й іржі, то протерти її сухою ганчіркою.

Інші металеві частини й механізми насухо протерти ганчіркою до повного видалення бруду і вологи, застосовуючи для цього дерев'яні палички.

Затвор, затворну затримку й частини ударно-спускового механізму після нарядів і занять без стрільби чистити в зібраному вигляді; після стрільби, знаходження пістолета під дощем і сильного забруднення – в розібраному вигляді.

7. Обтерти рукоятку сухою ганчіркою або клоччям.

8. Вичистити магазин. Чищення магазина після нарядів і занять здійснюють у зібраному вигляді; а після стрільби, знаходження пістолета під дощем і сильного забруднення – в розібраному вигляді. Після нарядів і занять протерти магазин насухо ганчір'ям до повного видалення бруду і вологи. Після стрільб нагар з подавача видалити клоччям або ганчір'ям, просоченим рідким рушничним мастилом або розчином РЧС. Після чищення протерти подавач насухо.

9. Обтерти кобуру сухою ганчіркою як з внутрішнього, так і з зовнішнього боку до повного видалення бруду і вологи.

10. Обтерти насухо протирку.

Змащення пістолета здійснюють у такому порядку:

1. Змастити канал ствола. Протягнути через проріз протирки ганчір'я. Просочити ганчір'я мастилом. Ввести протирку в канал ствола з дульної частини і плавно просунути її два-три рази по всій довжині каналу ствола, щоб рівномірно покрити тонким шаром мастила нарізи і поля каналу. Патронник змащувати з казенної частини, обертаючи

протирку з ганчір'ям.

2. Змастити інші металеві частини й механізми пістолета. Зовнішні поверхні змащувати за допомогою промасленого ганчір'я. Для змащування каналів, гнізд і отворів застосовувати промаслене ганчір'я, намотане на дерев'яну паличку. Мастило наносити тонким рівним шаром. Зайве мастило на частинах пістолета сприяє забрудненню і може спричинити відмову в роботі пістолета.

3. Кобуру не змащувати, а лише насухо протерти ганчіркою і просушити.

4. Змастити протирку.

Після закінчення змащування зібрати пістолет, оглянути його, перевірити правильність збирання, роботу частин і механізмів пістолета.

Пістолет, внесений з морозу в тепле приміщення, не можна змащувати, поки він не «відпітніє»; коли з'являться краплі води, потрібно, не чекаючи висихання вологи, насухо протерти частини й механізми пістолета і змастити їх.

Пістолет, який вводиться на тривале зберігання, повинен бути ретельно вичищений, канал ствола і ударно-спусковий механізм змазані рідким рушничним мастилом; загорнутий в один лист (шар) інгібірованого паперу і в два листи (шару) парафінованого паперу і закупорити в картонну коробку.

Змащувати частини й механізми пістолета за температури зовнішнього повітря +5 °С, та нижче – треба тільки рідким рушничним мастилом.

3.6. Пістолет «Форт-12»

Пістолет «Форт-12» CURZ – ручна особиста напівавтоматична зброя захисту й нападу, призначена для ураження супротивника на відстані до 50 м.



Принцип дії пістолета «Форт»

Пістолет самозарядний куркового типу подвійної дії з магазинною подачею патронів. Автоматичне перезарядження пістолета ґрунтоване на використанні енергії вільного затвора. Постріл із пістолета здійснюється натисканням спускового гачка, при цьому тяга, рухаючись назад, тисне на заплечники шептала і, повертаючи шептало, виводить його із зачеплення з зубом бойового зводу курка, курок звільняється і під дією бойової пружини наносить удар по ударнику, гострий кінець ударника (бойок) розбиває капсульзапалювач патрона, розташованого в патроннику і відбувається постріл. Під час пострілу порохові гази утворюють тиск, який примушує кулю рухатися вперед по стволу, при цьому затвор рухається в протилежному напрямку – назад.

3.7. Основні частини пістолета «Форт-12»

- 1 – рамка в зборі зі стволом
- 2 – затвор
- 3 – магазин
- 4 – затворна затримка
- 5 – зворотні пружини
- 6 – вісь зворотних пружин



Тактико-технічні характеристики пістолета «Форт-12»

Калібр, мм	9
Патрон, мм	9x18
Кількість патронів у магазині, шт.	12
Довжина ствола, мм	95
Довжина пістолета, мм	180
Висота пістолета, мм	131
Ширина пістолета, мм	32
Вага пістолета з порожнім магазином, кг	0,83
Вага пістолета зі спорядженим магазином, кг	0,95
Початкова швидкість кулі, м/с	320
Кількість нарізів, шт.	6
Бойова скорострільність, постр./хв	40
Ударно-спусковий механізм	подвійної дії SA/DA.

3.8. Будова та призначення основних частин пістолета «Форт»

Рамка – призначена для з'єднання всіх частин пістолета.

Ствол для направлення польоту кулі.

Спускова скоба для запобігання від випадкового натискання на хвіст спускового гачка.



(Зверніть увагу: рамка пістолета та спускова скоба є нероз'ємною частиною)

Частини ударно-спускового механізму пістолета «Форт»:

Спусковий гачок – призначений для спуску курка з бойового зводу та зведення його під час стрільби самозводом.



Пружина тяги – призначений для повернення спускового гачка та спускової тяги у попереднє положення.



Тяга – призначений для спуску курка з бойового зводу та зведення курка під час натискання на хвіст спускового гачка.



Відбивач – призначений для відбиття гільзи або патрона під час руху затвора назад.

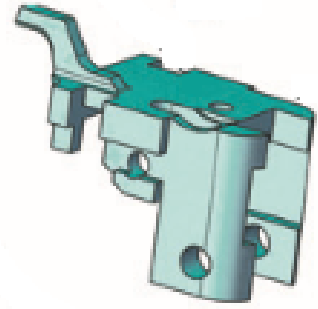

Шептало з пружиною – призначене для утримання курка на бойовому та запобіжному зводі.

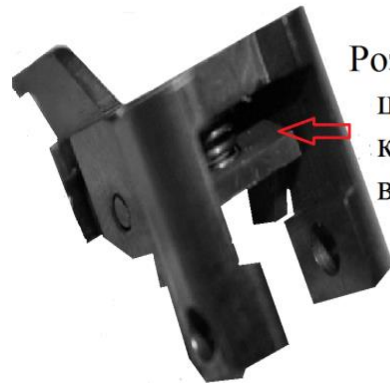
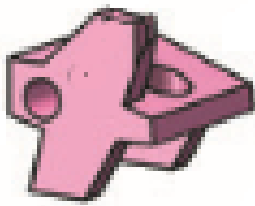

Розташування шептала в корпусі відбивача

Відокремлювач – призначений для запобігання пострілу при незапертому затворі.

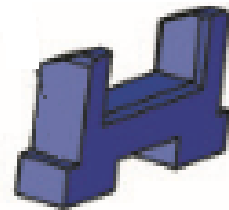

Штовхач – призначений для зведення курка під час стрільби самозводом та для відведення назад спускової тяги під час зведення курка рукою або затвором (вибирається частина ходу спускового гачка).

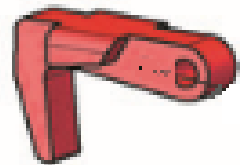

Курок – призначений для нанесення удару по ударнику.



Взаємодія спускового гачка з курком під час здійснення пострілу:

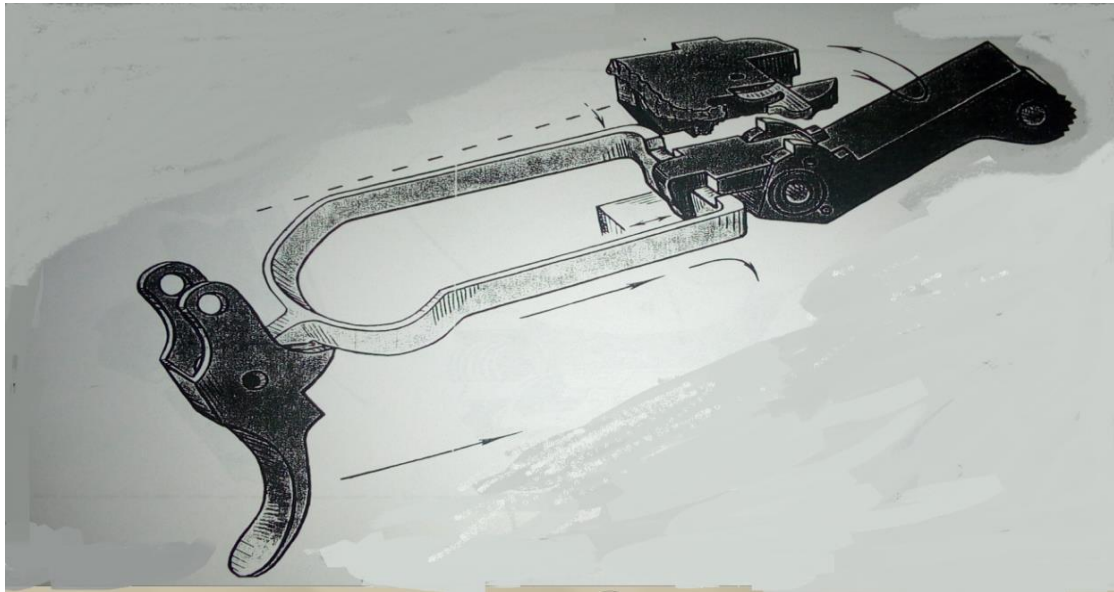

Важіль бойової пружини – служить для приведення в дію курка та передачі зусилля бойової пружини на курок.



Бойова пружина – служить для приведення важеля бойової пружини.



Упор бойової пружини – утримує важіль бойової пружини в задній частині основи рукоятки пістолета.



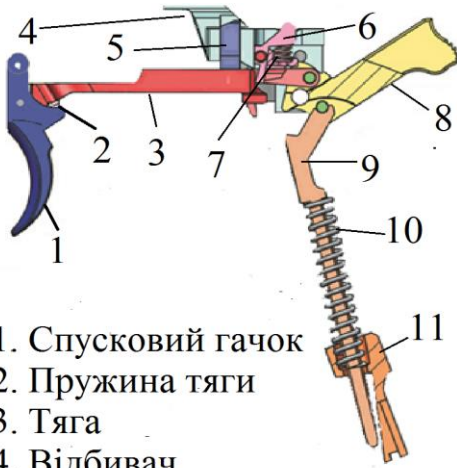

1. Спусковий гачок
2. Пружина тяги
3. Тяга
4. Відбивач
5. Відокремлювач
6. Шептало
7. Пружина шептала
8. Курок
9. Важіль бойової пружини
10. Бойова пружина
11. Упор бойової пружини

Взаємодія частин ударно-спускового механізму пістолета «Форт»:

Затвор пістолета «Форт» – призначений для подачі патрона з магазину в патронник, запирання каналу ствола під час пострілу, утримування гільзи (вилучення патрона) та постановки курка на бойовий звід.

Загальна будова затвора пістолета «Форт»:

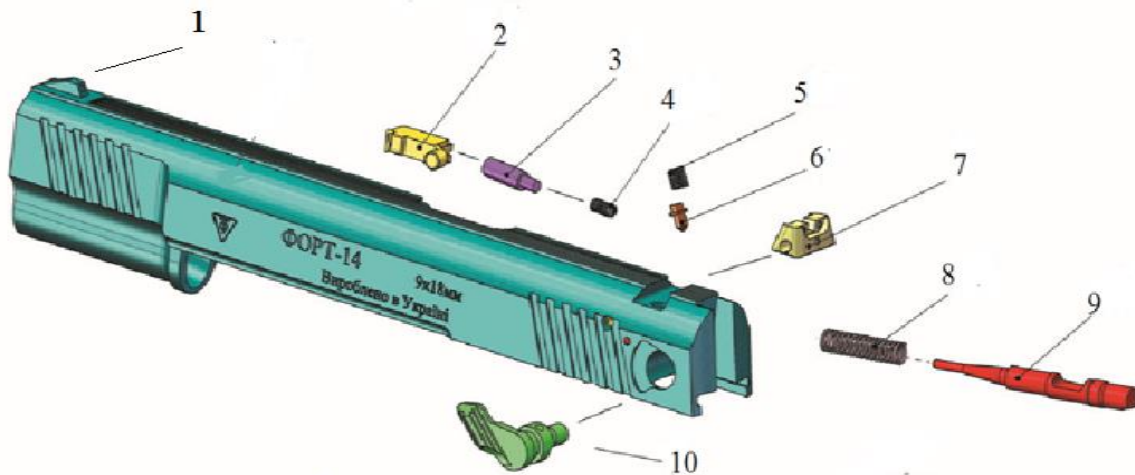

- | | |
|------------------------|-----------------------|
| 1. Мушка | 6. Гніток запобіжника |
| 2. Викидач | 7. Цілик |
| 3. Гніток викидача | 8. Пружина ударника |
| 4. Пружина викидача | 9. Ударник |
| 5. Пружина запобіжника | 10. Запобіжник |

Функції та будова затвора пістолетів «Форт-12», «Форт-14», «Форт-17» однакові, але не взаємозамінні.

Загальна будова пістолета «Форт»:



3.9. Пістолет «Форт-14ТП»



Пістолет Форт 14
з тактичним ліхтарем



Пістолет 9-мм «ФОРТ-14ТП» є особистою зброєю. Вогонь з пістолета ведеться поодинокими пострілами. В пістолеті передбачено можливість установки тактичного ліхтаря, а також пристрою зниження рівня звуку пострілу (ПЗРЗП). Особливою ознакою цієї моделі є нерухомий легкознімний ствол.

Основні частини пістолета «Форт-14»:

1. Затвор
2. Рамка в зборі
3. Ствол
4. Механізм зворотний в зборі
5. Затворна затримка
6. Магазин

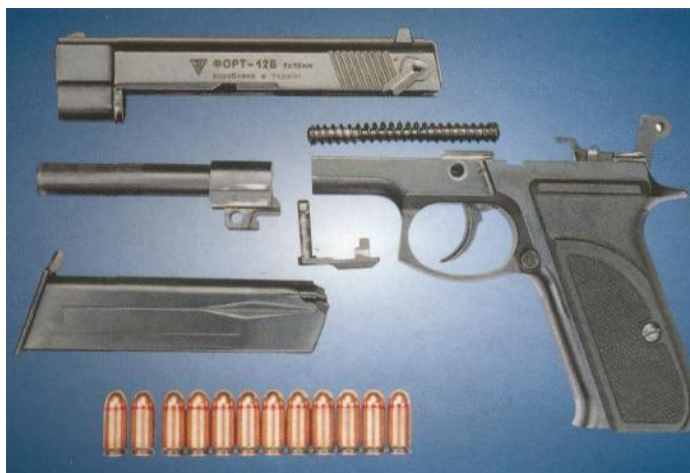

Щоб приєднати до пістолета пристрій зниження рівня звуку пострілу необхідно:

- провести неповне розбирання пістолета;
- замінити ствол на додатковий для встановлення ПЗРЗП;
- зібрати пістолет;
- пристрій зниження рівня звуку пострілу приєднати до ствола, накручуючи його проти часової стрілки.

Приєднання до пістолета тактичного ліхтаря

Тактичний ліхтар насувають на пази в передній частині рамки в бік скоби спускового гачка і фіксують автоматичною заціпкою тактичного ліхтаря.

Для від'єднання тактичного ліхтаря натиснути заціпку тактичного ліхтаря з двох боків вниз і посунути його вперед від скоби спускового гачка.

Тактико-технічні характеристики пістолета «Форт-14»

Калібр, мм	9
Патрон, мм	9x18
Місткість магазину, шт.	15
Довжина ствола, мм основного для встановлення ПЗРЗП	123 135
Довжина пістолета, мм	210
Висота пістолета, мм	140
Ширина пістолета, мм	32
Вага пістолета з порожнім магазином, кг	0,92
Вага пістолета зі спорядженим магазином, кг	1,08
Початкова швидкість кулі, м/с	335
Кількість нарізів, шт.	6
Бойова скорострільність, постр./хв	40

3.10. Технічне обслуговування пістолета «Форт-14»

Технічне обслуговування пістолета треба здійснювати негайно по закінченні стрільби.

У разі великого настрілу за один день технічне обслуговування здійснювати через кожні 250 пострілів.

Коли пістолет не використовується, технічне обслуговування треба проводити щотижнево.

Послідовність проведення технічного обслуговування:

- розібрати пістолет і магазини;
- провести чищення пістолета і магазина;
- оглянути пістолет у розібраному стані;
- змастити й зібрати пістолет і магазин;
- перевірити правильність збирання пістолета.

3.11. Пістолет «Форт-17»



Пістолет «Форт-17» напівавтоматичний з магазинною подачею набоїв. Принцип дії автоматики засновано на використанні енергії віддачі вільного затвора, надійність замикання патронника забезпечується силою зворотної пружини та масою затвора. В конструкції пістолета широко застосовані деталі з високоміцної пластмаси, армовані сталлю.

3.12. Основні частини пістолета «Форт-17»:

- 1 – рамка в зборі зі стволом
- 2 – затвор
- 3 – магазин
- 4 – затворна затримка
- 5 – зворотні пружини
- 6 – вісь зворотних пружин



Тактико-технічні характеристики пістолета «Форт-17»

Калібр, мм	9
Патрон, мм	9x18
Кількість патронів в магазині, шт.	13
Довжина ствола, мм	95
Довжина пістолета, мм	180
Висота пістолета, мм	130
Ширина пістолета, мм	32
Вага пістолета з порожнім магазином, кг	0,68
Вага пістолета зі спорядженим магазином, кг	0,81
Початкова швидкість кулі, м/с	320
Бойова скорострільність, постр./хв	40

Рекомендації щодо розрядження пістолета у разі неповного використання набоїв

Переконайтесь, що прапорець запобіжника в положенні «безпечно». Від'єднайте магазин, натиснувши кнопку фіксації магазину. Спрямуйте ствол пістолета в безпечному напрямку, переведіть прапорець запобіжника в положення «вогонь» і відведіть затвор в крайнє заднє положення, патрон вилучається з патронника та викидається крізь вікно затвора назовні.

Перевірте патронник, переконайтесь, що він порожній, відпустіть затвор, натисніть спусковий гачок, переведіть важіль запобіжника в положення «безпечно».

Підберіть патрон, який випав, витягніть невикористані набої з магазину, приєднайте магазин до основи рукоятки пістолета.

3.13. Технічне обслуговування пістолета «Форт-17»

Загальні положення

Технічне обслуговування пістолета здійснюють відразу після закінчення стрільби.

У разі великого настрілу за один день технічне обслуговування здійснюють після кожних 250 пострілів.

Якщо пістолет не використовується, технічне обслуговування виконують щотижня.

Послідовність проведення технічного обслуговування:

- розберіть пістолет і магазин;
- виконайте чищення пістолета і магазина;
- огляньте розібраний пістолет;
- змастіть і зберіть пістолет;
- перевірте правильність збирання пістолета.

Підготовка до розбирання пістолета

Утримуючи пістолет рукою, натисніть кнопку фіксатора магазина і другою рукою підтримайте магазин, що випадає. Переведіть прапорець запобіжника в положення «вогонь». Відведіть затвор в крайнє заднє положення. Огляньте патронник і переконайтесь, що він порожній. Відпустіть затвор.

Пістолет розряджений, прапорець запобіжника в положенні «вогонь», курок зведений.

Неповне розбирання пістолета

1. Вимкніть запобіжник, натисніть вісь затворної затримки протиркою або магазином з правого боку пістолета, піднімаючи при цьому важіль доверху.

2. Витягніть затворну затримку.

3. Відведіть затвор у крайнє заднє положення, піднімаючи задній край затвора.

4. Відпускаючи вперед, зніміть його зі ствола. Витягніть направляючу вісь зі зворотною пружиною.

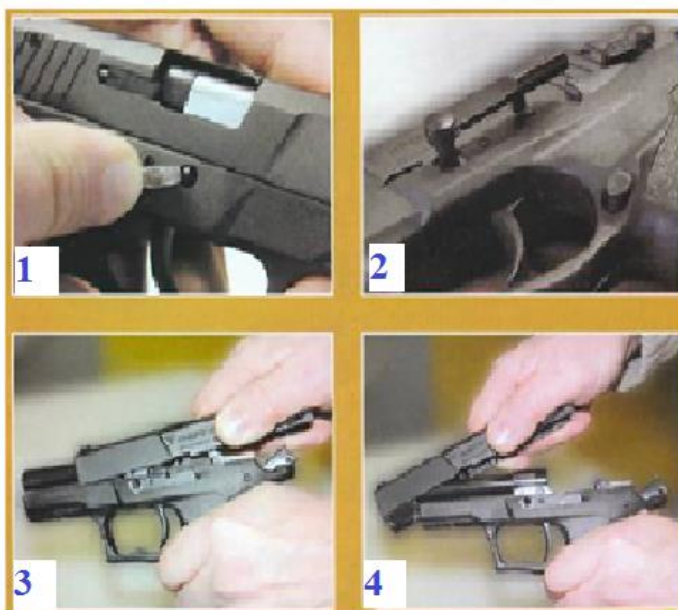

Розбирання магазина

Перед розбиранням магазина витягніть усі набой, натисніть защіпку кришки магазина протиркою і обережно зсувайте її, притримуючи дно магазина. Витягніть дно і пружину магазина з подавачем.

Чищення пістолета

Чищення пістолета проводьте рідким мастилом для зброї РЖ згідно з ТУ 38.101 1315.90.

Чищення каналу ствола:

- протягніть крізь проріз протирки ганчірку, товщина ганчірки повинна бути такою, щоб протирка входила в канал ствола з невеликим зусиллям;
- змочіть ганчірку рідким мастилом для зброї;
- вставте протирку в канал ствола і повільно просуньте її по усій довжині каналу ствола кілька разів;
- замініть ганчірку і повторіть чищення;
- протріть насухо канал ствола чистою сухою ганчіркою;
- чищення продовжуйте доти, доки на ганчірці не буде видно слідів нагару.

Затвор вичистіть від нагару, бруду і вологи ганчіркою, змоченою рідким мастилом для зброї та віджатою. Ретельно прочистіть місця навколо викидача і ударника.

Решту деталей і механізмів, а також корпус магазина насухо протріть ганчіркою до повного знищення слідів нагару, бруду і вологи.

Примітка. Під час першого чищення необхідно вичистити консерваційне мастило, ретельно протираючи деталі ганчіркою, змоченою рідким мастилом для зброї та віджатою.

Огляд розібраного пістолета

Огляд розібраного пістолета виконувати після чищення. На деталях не повинно бути дефектів, які негативно впливають на працездатність, міцність і безпеку експлуатації пістолета, а саме:

- на стволі і патроннику не повинно бути деформації, роздуття і розколин;
- на затворі не повинно бути розколин, нашарувань, порушень цілісності металу;
- на рамці, особливо в задній частині і в місці розташування курка, не повинно бути розколин;

- ударник повинен вільно переміщуватися в каналі затвора;
- на зачепі викидача і на бойку не повинно бути розколин;
- на виступі подавача магазина не повинно бути розколин і нашарувань;
- губки магазина не повинні бути деформовані;
- всі деталі пістолета не повинні мати розколин, забоїн, деформацій.

Змащування і збирання пістолета

Після чищення й огляду розібраного пістолета деталі і механізм пістолета змастіть рідким мастилом для зброї. Мастило нанесіть тонким шаром ганчіркою, змоченою вищезгаданим мастилом і віджатою.

Залишки мастила зніміть сухою ганчіркою.

Збирання пістолета і магазинів виконайте у зворотній послідовності.

Перевірка правильності збирання пістолета

Не вставляючи магазин в основу рукоятки, спрямуйте ствол пістолета в безпечному напрямку, переведіть важіль запобіжника в положення «вогонь».

Відведіть затвор в крайнє заднє положення, відпустіть затвор, під дією зворотної пружини він повинен повернутися в переднє положення, курок повинен залишитися на бойовому зводі, натисніть спусковий гачок (зробіть холостий спуск). Переведіть важіль запобіжника в положення «безпечно». Курок фіксується на запобіжному зводі. Затвор зчеплений з рамкою. Під час натискання спускового гачка (самозвід) курок не зводиться. Переведіть важіль запобіжника в положення «вогонь», зведіть курок, натиснувши його великим пальцем, переведіть важіль запобіжника в положення «безпечно». Натисніть спусковий гачок. Курок зафіксований і не зривається з бойового зводу, затвор зчеплений з рамкою.

Вставте магазин і перевірте його фіксацію в гнізді рукоятки.

Переведіть важіль запобіжника в положення «вогонь», відведіть затвор у крайнє заднє положення і відпустіть. Затвор утримується в крайньому задньому положенні. Від'єднайте магазин, натисніть на затворну затримку, натисніть спусковий гачок (зробіть холостий спуск). Переведіть важіль запобіжника в положення «безпечно».

3.14. Затримки під час стрільби з пістолета «Форт-17» та способи їх усунення

Затримка	Причина затримки	Спосіб усунення
1. Осічка Затвор у крайньому передньому положенні. Курок спущено, але постріл не відбувся.	1. Несправність патрона.	1. Перезарядити пістолет та продовжити стрільбу.
	2. Згущення мастила, забруднення каналу під ударник.	2. Оглянути і прочистити пістолет.
	3. Малий вихід ударника, його зношення чи забоїни на бойку.	3. Замінити ударник.
	4. Осадження або злам бойової пружини.	4. Замінити бойову пружину.
2. Недокриття патрона затвором Затвор зупинився, не досягнувши крайнього переднього положення. Спуск курка неможливо виконати.	1. Забруднення патронника, пазів рамки.	1. Дослати затвор рукою вперед і продовжити стрільбу.
	2. Обмежений рух викидача через забруднення пружини викидача чи гнітка.	2. Оглянути та почистити пістолет.
	3. Злам або осадження зворотних пружин.	3. Замінити зворотні пружини.
3. Неподача чи непросування патрона з магазина в патронник Затвор у передньому положенні, але патрона в патроннику немає. Затвор в середньому положенні разом із патроном.	1. Забруднення магазина чи рухомих частин пістолета.	1. Перезарядити пістолет та продовжити стрільбу. Почистити пістолет і магазин.
	2. Погнутість бокових стінок корпусу магазина.	2. Замінити магазин.
	3. Погнутість верхніх країв корпусу магазина.	3. Замінити несправний магазин.
4. Прихват (защемлення) гільзи затвором Гільза не викинута назовні та заклинилась між затвором та казенним зрізом ствола.	1. Забруднення рухомих частин пістолета.	1. Викинути прихвачену гільзу та продовжити стрільбу.
	2. Несправність викидача, його пружини або відбивача.	2. Відправити пістолет до ремонтної майстерні.

Затримка	Причина затримки	Спосіб усунення
5. Автоматична стрільба	1. Згущення мастила або забруднення частин ударно-спускового механізму.	1. Оглянути і почистити пістолет.
	2. Злам роз'єднувача.	2. Замінити роз'єднувач.
	3. Зношення бойового зводу курка або носика шептала.	3. Замінити зношені частини.
	4. Злам або осадження пружини шептала.	4. Замінити пружину шептала.

3.15. Пістолет «Форт-21.03»

Пістолет «Форт-21.03» є напівавтоматичним пістолетом з ударно-спусковим механізмом подвійної дії калібру 9x19 мм Люгер.



«Форт-21» – «нащадок» європейської і східної збройових шкіл, аналогом якого можна вважати ізраїльський пістолет «Jericho 941» калібру 9x19 мм. Саме цей пістолет довгий час був на озброєнні українського спецпідрозділу «Альфа». Українські зброярі не могли обійти стороною цю модель. І коли стало питання щодо розробки вітчизняного тактичного пістолета, то було ухвалено рішення конструювати його на основі ізраїльського збройового концерну ІМІ –

«Jericho 941». Пістолет «Jericho 941» було вперше виготовлено в середині 1990-го року, а за основу було прийнято схему чеської моделі – «Cz-75». Спочатку ізраїльський пістолет виготовляли під два типи патронів з двома змінними магазинами. Дизайн цього пістолета дуже схожий на дизайн великокаліберного «Desert Eagle». Сьогодні виробляють декілька основних моделей пістолета «Jericho 941», відмінності стосуються переважно матеріалу, з якого виконано рамку. Автоматика базується на конструкції пістолета Браунінга. Саме тут використовують віддачу короткого ходу ствола.

Пістолет «Форт-21» випускають у двох варіантах: «Форт-21.02» і «Форт-21.03». «Форт-21.02» – базова модель. А «Форт-21.03» відрізняється від основної моделі лише подовженим стволом. Принцип замикання патронника в цих пістолетах – короткий хід ствола. Рукоятка пістолета «Форт-21» розроблена з урахуванням анатомічних особливостей руки оператора. Ця зброя оснащена полімерною рамкою, що служить для установки додаткових елементів. Всі ці характеристики роблять «Форт-21» сучасною і функціональною зброєю.



Тактико-технічні характеристики пістолета «Форт-21.03»

Калібр	9 мм Luger
Патрон, мм	9x19
Кількість патронів у магазині, шт.	16
Довжина ствола, мм	112
Довжина пістолета, мм	207
Висота пістолета, мм	145
Ширина пістолета, мм	37
Вага пістолета з порожнім магазином, кг	0,87
Початкова швидкість кулі, м/с	320
Бойова скорострільність, постр./хв	40
Кількість нарізів, шт.	6
Ударно-спусковий механізм –	одинарної та подвійної дії

3.16. Автоматичний пістолет Стєчкаїна (АПС)

Пістолет АПС було розроблено у 1948 році на Тульському збройному заводі і з 1951 року було прийнято на озброєння Радянської армії. АПС (автоматичний пістолет Стєчкаїна) призначався як особиста зброя самозахисту деяких категорій військовослужбовців та офіцерів. До таких належали екіпажі танків та бойових машин, розрахунки гармат, офіцери в зоні активних дій. На базі АПС у 1970 році для сил спеціального призначення армії та МВС було розроблено спеціальний варіант пістолета АПСБ, який дозволяв приєднувати пристрій безшумної стрільби.



Тактико-технічні характеристики пістолета Стєчкаїна АПС

Калїбр, мм	9
Патрон	9x18 мм ПМ
Кількість патронів у магазинї, шт.	20
Довжина ствола, мм	140
Довжина пістолета (без кобури-приклада), мм	225
(з кобурою-прикладом), мм	540
Висота пістолета, мм	150
Ширина пістолета, мм	32
Вага пістолета (без патронів і кобури-приклада), кг	1,02
Вага пістолета (споряджений без кобури-приклада), кг	1,22
Початкова швидкість кулі, м/с	340
Бойова скорострільність одиночними, постр./хв	40
чергами, постр./хв	90
Темп стрільби, постр./хв	700–750
Прицільна дальність стрільби, м	25/50/100/200

3.17. Перевїрка бою пістолета та приведення його до нормального бою

Усі пістолети повинні бути приведені до нормального бою. Перевїрку бою пістолета здїйснюють: під час надходження пістолета до підрозділу; після ремонту або заміни частин пістолета, які можуть впливати на його бїй; у разї виявлення під час стрїльби ненормального відхилення куль.

Перевїрку бою пістолетів виконують з точним дотриманням правил перевїрки бою пістолетів.

Перед перевїркою бою пістолети ретельно оглядають і виявленї несправності усувають. Під час перевїрки повинен бути присутній технїк по зброї з необхідним інструментом.

Перевїрку бою здїйснюють за сприятливих умов: в ясну безвїтряну погоду або в закритому тирї, або в захищенїй від вїтру ділянцї стрїльбища. Перевїрку бою пістолета виконують стрїльбою на 25 м патронами однієї партїї.

Стрїльбу ведуть по чорному колу діаметром 25 см, закрїпленому на щитї заввишки 1 м і завширшки 0,5 м. Точка прицїлювання має бути на серединї нижнього краю чорного кола або в його центрі. Точка прицїлювання повинна знаходитися приблизно на висотї очей того, хто стрїляє. По прямовиснїй лїнїї над точкою прицїлювання позначається (крейдою, кольоровим олівцем) нормальне положення середньої точки

влучення, яка повинна бути вище точки прицілювання на 12,5 см або збігатися з нею, якщо точкою прицілювання буде центр кола. Позначена точка буде контрольною.

Перевірку бою пістолета виконують із положення «стоячи», з «руки» або з «упору» (дерн, мішок, набитий тирсою), покладеного на будь-який місцевий предмет або підставку. Під час стрільби з «упору» кисть руки з пістолетом повинна бути у висячому положенні і не торкатися упору.

Для перевірки бою пістолета стрілець виконує поспіль чотири постріли, ретельно та одноманітно прицілюючись. По закінченні стрільби оглядають щит і за розташуванням пробоїн визначають кучність бою пістолета та положення середньої точки влучення.

Кучність бою пістолета визначають нормальною, якщо всі чотири пробоїни (у крайньому разі три, крім однієї, яка випадково відхилилася) вміщуються в коло діаметром 15 см. У разі задовільної кучності стрільби командир визначає середню точку влучення і вимірює величину відхилення від контрольної точки з допомогою сантиметрової лінійки. Для зручності вимірювання через контрольну точку проводять (крейдою або кольоровим олівцем) дві лінії – вертикальну та горизонтальну.

Для визначення середньої точки влучання по чотирьох пробоїнах, необхідно з'єднати прямою лінією дві будь-які пробоїни, і відстань між ними розділити навпіл; одержану точку ділення з'єднати з третьою пробоїною, відстань між ними розділити на три рівних частини; точку ділення, ближню до двох перших пробоїн, з'єднати з четвертою пробоїною, відстань між ними розділити на чотири рівних частини. Точка, яка розташована на три ділення від четвертої пробоїни, буде середньою точкою влучання.

У разі симетричного розташування пробоїн середню точку влучання можна визначити таким способом:

а) розташовані поряд пробоїни з'єднати попарно прямими лініями, через середину обох ліній провести третю лінію і розділити на дві рівні частини, точка ділення є середньою точкою влучання;

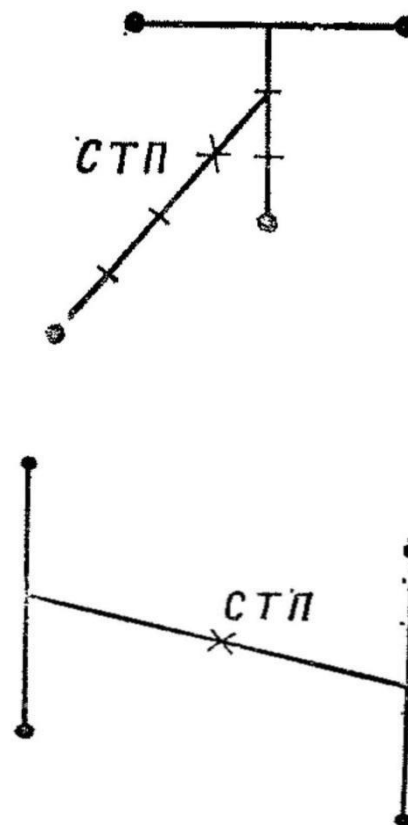

б) пробоїни з'єднати попарно навхрест прямими лініями; точка перехрещення цих ліній є середньою точкою влучання.

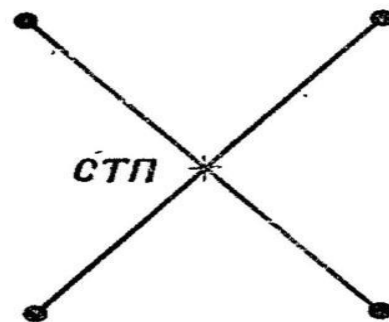

Для визначення середньої точки влучання по трьох пробоїнах необхідно з'єднати дві пробоїни прямою лінією і розділити на дві рівні частини, отриману точку з'єднати з третьою пробоїною і розділити цю відстань на три частини. Точка, ближня до двох перших пробоїн, є середньою точкою влучання.

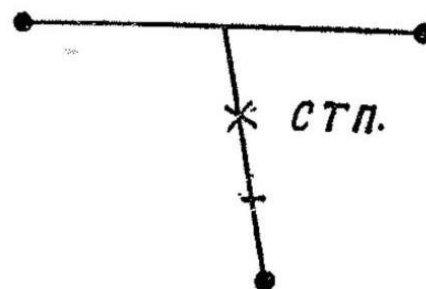

Визначивши середню точку влучання, необхідно виміряти величину відхилення від контрольної точки. Середня точка влучання не повинна відхилитися більше, ніж на 5 см від контрольної точки у будь-якому напрямку. Якщо середня точка влучання відхилилася від контрольної точки більше, ніж на 5 см, то пістолет передають техніку по зброї для відповідного коригування або заміни цілика; цілик замінюють більш низьким (високим), якщо середня точка влучання виявиться вище (нижче) контрольної точки; цілик пересувають ліворуч (праворуч), якщо середня точка влучання виявилася правіше (лівіше) контрольної точки. Збільшення (зменшення) висоти цілика або переміщення його праворуч (ліворуч) на 1 мм змінює положення середньої точки влучання у відповідний бік на 19 см.

Примітка. Мушку пістолета підпилювати заборонено.

Приведення пістолета до нормального бою вважається закінченим, коли пістолет як по точності, так і по середній точці влучання відповідає вимогам нормального бою. Після приведення пістолета до нормального бою цілик за допомогою керна закріплюється, стара мітка на цілику зачищається, а замість неї набивається нова мітка.

Примітка. Зачищати мітки на стінці затвора заборонено.

3.18. Пістолет GLOCK-17



Тактико-технічні характеристики пістолета GLOCK-17

Тип	Самозарядний
Калібр, мм	9
Патрон	9x19 мм Парабеллум
Довжина ствола, мм	114
Довжина пістолета, мм	186
Вага пістолета з порожнім магазином, кг	0,625
Вага пістолета зі спорядженим магазином, кг	0,905
Кількість патронів у магазині, шт.	17
<i>(однак місткість можливо збільшити до 33)</i>	
Початкова швидкість кулі м/с	375
Прицільна дальність стрільби, м	до 50
Темп стрільби постр./хв	до 70

Основні частини пістолета GLOCK-17



1. Затвор-кожух
2. Ствол
3. Зворотній механізм
4. Рамка в зборі
5. Магазин

Принцип роботи пістолета GLOCK-17

Автоматика пістолета GLOCK-17 працює за схемою використання віддачі під час короткого руху ствола.

Ударно-спусковий механізм (УСМ) пістолета GLOCK-17 ударникового типу з попереднім частковим зведенням ударника під час руху затвора-кожуха назад і дозведенням під час натискання на хвіст спускового гачка. Під час натискання на хвіст спускового гачка спочатку знімається блокування ударника, потім шептало звільняє бойовий звід і виконується постріл. Компанія Glock називає УСМ такої конструкції тільки самозводним (DAO). Однак ця система є класичним УСМ одинарної дії з додатковою здатністю ударника.



Всі пістолети мають ударниковий УСМ так званої «безпечної дії» (Safe Action) з трьома автоматичними запобіжниками, в тому числі одним – на спусковому гачку. Особливістю УСМ «безпечної дії» є те, що під час циклу перезарядки пістолета ударник зводиться лише частково, при цьому він заблокований за допомогою автоматичного запобіжника. Автоматичний запобіжник ударника унеможливорює удар бойка по капсулю патрона в разі випадкового зриву з шептала бойового зводу. Спускова тяга своїм спеціальним виступом піднімає запобіжник, який являє собою циліндр з проточкою, і відкриває ударнику шлях

вперед. Протиударний запобіжник являє собою виступ спускової тяги, має хрестоподібну форму, що входить у паз затвора-кожуха. Він перешкоджає зриву з шептала бойового зводу під час зовнішнього удару. У разі відсутності патронів вмикається затримка затвора, яка фіксує затвор у задньому крайньому положенні. Довжина і зусилля ходу в цьому разі перешкоджають випадковому пострілу за відсутності прапорця запобіжника. Зусилля спускового гачка становить 2,5 кг і може регулюватися від 2 до 4 кг заміною пружини. Невелике зусилля, необхідне для натискання на спусковий гачок, дозволяє підвищити кучність стрільби навіть для слабко підготовленого стрілка.

Конструкція пістолета GLOCK-17

Кожух затвора, ствол та ударно-спусковий механізм виконані з металу так, що пістолет видимий в рентгенівських променях. Рамки всіх пістолетів виконані з ударостійкого пластику, який плавиться тільки за температури понад 200 °С. Пістолет складається з 33 частин і розбирається за секунди. Але найголовніше те, що в нього немає зовнішнього запобіжника і курка, який треба зводити.

Переваги пістолета GLOCK-17

- Висока стійкість до корозії завдяки використанню спеціальної, запатентованої фірмою Glock технології обробки стволів і великій кількості полімерних деталей.
- Більш плавна віддача і висока кучність стрільби завдяки використанню великої кількості полімерних деталей.
- Невелика вага порівняно з пістолетами аналогічного класу внаслідок виготовлення корпусу і рамки пістолета з пластику.
- Висока зносостійкість вузлів і механізмів. Ствол до прогорання дозволяє зробити 300–350 тисяч пострілів (у інших пістолетів в середньому це значення становить 40–50 тисяч пострілів).
- Приведення у бойове положення не вимагає перемикання будь-якого запобіжника.
- Заявлена виробником можливість стрільби у водному середовищі без пошкоджень пістолета при зміні зворотної пружини.
- Можливість використання магазинів з великою ємністю.
- Більший нахил рукоятки порівняно з іншими пістолетами, що робить стрільбу зручнішою.

До недоліків такої конструкції іноді відносять:

- Неможливість повторно вистрілити патрон, що дав осічку, – потрібно пересмикнути затвор. Недолік умовний, зважаючи на малу

кількість патронів. Загалом під час стрільби причина осічки не важлива – важливий спосіб її усунення. Якщо є патрони – простіше пересмикнути затвор, ніж зводити відкритий курок, не знаючи, чи спрацює капсуль від другого удару ударника.

– Неабияку кількість нещасних випадків серед поліцейських: коли вони, вкладаючи пістолет у кобуру, прострілюють ноги. Не маючи належних навичок, поліцейські часто намагаються вкласти пістолет у кобуру, **не забираючи палець зі спускового гачка**. Палець натикається на край кобури, натискає на хвіст спускового гачка, що призводить до пострілу. Проте це, звичайно, питання щодо відсутності навичок, ніж щодо конструкції пістолета.

– При тривалому носінні в кишені без регулярного технічного обслуговування дрібне сміття може заклинити важіль відключення стопора ударника, що призведе до неможливості пострілу. Але, за даними деяких джерел, це малоімовірно, аби впливати на реальну боєздатність пістолета.

– Напрямні затвора, що мають малу площу, швидко зношуються, що призводить до поступового погіршення кучності і влучності стрільби.

– Недостатня стійкість важливих вузлів пістолета до високих темпів стрільби.

– У разі тривалої експлуатації майже неминуче з'являються мікротріщини пластика.

– Стандартна мушка дуже широка і закриває ціль.

– Як і всі пістолети з пластиковою рамкою вимагає впевненого утримання зброї для забезпечення роботи автоматики.

– Через використання полімерних матеріалів GLOCK-17 стає більш крихким за температури нижче $-40\text{ }^{\circ}\text{C}$, що може призвести до появи тріщин на ствольній коробці і рамі при механічних впливах. За високих температур – понад $200\text{ }^{\circ}\text{C}$ – можуть виникати деформації пластикових компонентів пістолета. У технічних рекомендаціях фірми Glock діапазон робочих температур вказано від -40 до $200\text{ }^{\circ}\text{C}$, використання пістолета за межами цього температурного діапазону може призвести до виходу з ладу його основних вузлів і компонентів конструкції.

Будова пістолета GLOCK-17

1. Затвор-кожух
2. Ствол
3. Направляюча вісь зворотної пружини
4. Зворотній механізм
5. Ударник
6. Розпірна втулка
7. Пружина ударника
8. Опора пружини ударника
9. Запобіжник ударника
10. Пружина запобіжника ударника
11. Викидач (екстратор)
12. Вісь викидача (екстратора)
13. Пружина вісі викидача
14. Опора пружини
15. Кришка затвора -кожуха
- 16а. Мушка
16. Цілик
17. Рамка
- 17а. Накладка рукоятки
18. Вісь заціпки магазина
19. Заціпки магазина
20. Пружина замка блокування
21. Кнопка замка затвора
22. Замикаючий блок
23. Корпус зборочного механізму (тригер)
24. З'єднувач
25. Пружина тригера
26. Спусковий гачок з тягою спуску
27. Затворна затримка
28. Вісь спускового гачка
29. вісь блоку спускового механізму
- 29а
30. Подавач
31. Пружина подавача
32. Кришка магазина
- 32а
- 33
- 34

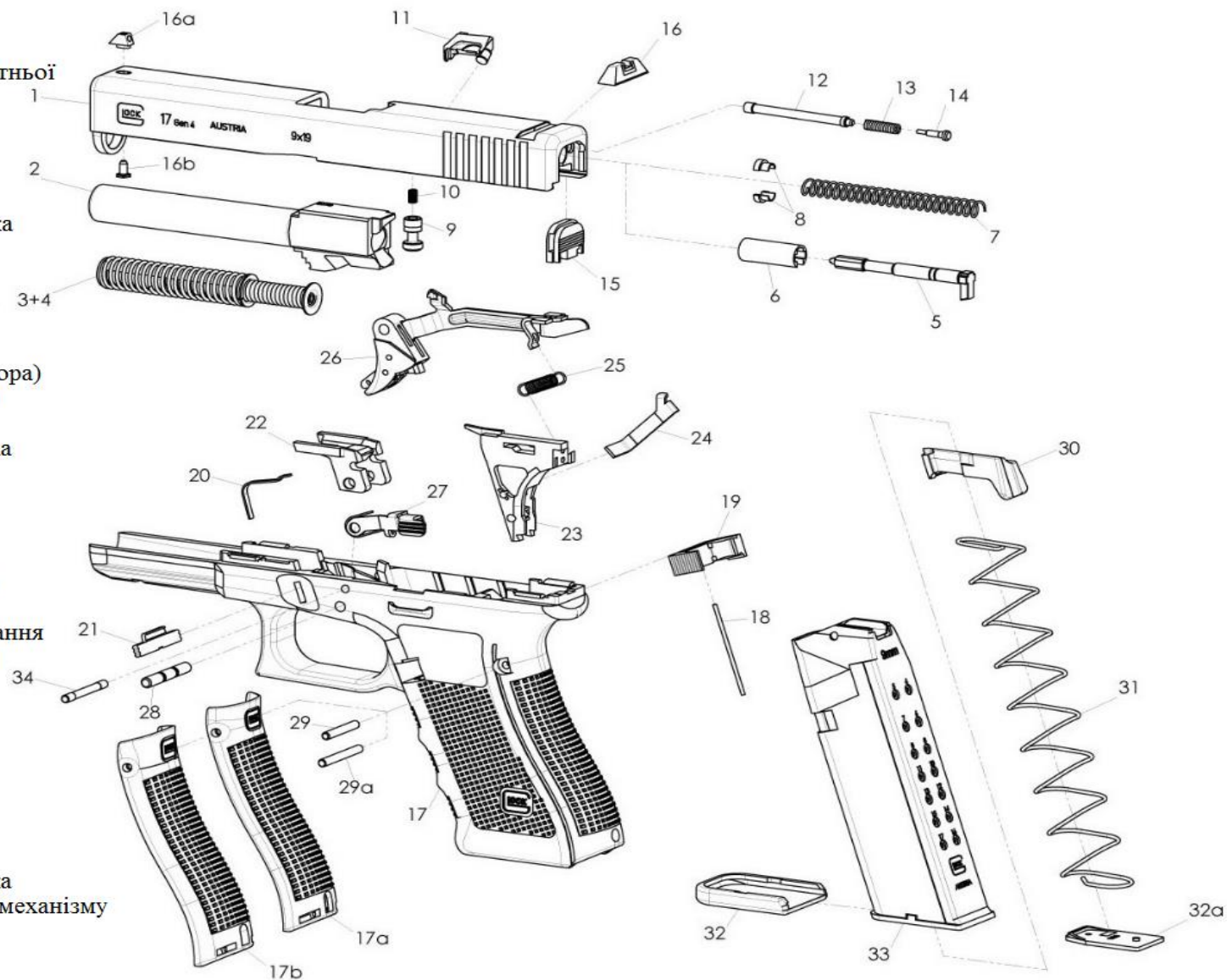

ПИТАННЯ ДО САМОКОНТРОЛЮ

1. Призначення частин та механізму пістолета ПМ.
2. ТТХ пістолета ПМ.
3. Затримки під час стрільби з пістолета ПМ та способи їх усунення.
4. Призначення частин та механізму пістолета «Форт-12».
5. ТТХ пістолета «Форт-12».
6. Затримки під час стрільби з пістолета «Форт-12» та способи їх усунення.
7. Призначення частин та механізму пістолета «Форт-14».
8. ТТХ пістолета «Форт-14».
9. Затримки під час стрільби з пістолета «Форт-14» та способи їх усунення.
10. Призначення частин та механізму пістолета «Форт-17».
11. ТТХ пістолета «Форт-17».
12. Затримки під час стрільби з пістолета «Форт-17» та способи їх усунення.
13. Призначення частин та механізму пістолета «Форт-21.03».
14. ТТХ пістолета «Форт-21.03».
15. Затримки під час стрільби з пістолета «Форт-21.03» та способи їх усунення.
16. Призначення частин та механізму пістолета GLOCK-17.
17. ТТХ пістолета GLOCK-17.
18. Затримки під час стрільби з пістолета GLOCK-17 та способи їх усунення.

ТЕСТОВІ ЗАВДАННЯ З ТЕМИ

1. Калібр пістолета:

1. 7,62 міліметрів.
2. 9 міліметрів.
3. 9 мілілітрів.
4. 9 сантиметрів.
5. 9 міліграмів.

2. Найбільш ефективний вогонь з пістолета Макарова:

1. До 350 метрів.
2. На 25 метрів.
3. На 315 метрів.
4. До 50 метрів.
5. На 50 метрів.

3. Вага пістолета спорядженого трьома патронами:

1. 810 грамів.
2. 760 грамів.
3. 730 грамів.
4. 830 грамів.
5. 950 грамів.

4. Вбивча сила кулі зберігається на відстані:

1. До 315 метрів.
2. На 350 метрів.
3. До 320 метрів.
4. До 350 метрів.
5. До 730 метрів.
6. Правильний варіант відповіді відсутній.

5. До якого показника належить значення: «130 мм»?:

1. Довжина лінії прицілювання.
2. Довжина ствола.
3. Довжина прицільної лінії.
4. Довжина прицільної рамки.
5. Довжина пістолета.

6. Знайдіть правильний варіант відповіді стосовно призначення пістолета Макарова, а також принципу роботи його автоматики:

1. 9-мм пістолет Макарова є особистою зброєю нападу та захисту, призначеним для поразки противника на коротких відстанях. Робота автоматики пістолета основана на принципі використання віддачі вільного затвора.
2. 9-мм пістолет Макарова є табельною зброєю нападу та захисту, призначеним для поразки противника на відстані 50 метрів. Робота автоматики пістолета основана на принципі використання віддачі вільного затвора.
3. 9-мм пістолет Макарова є особистою зброєю нападу та захисту, призначеним для поразки противника на коротких відстанях. Робота автоматики пістолета основана на принципі використання віддачі вільного затвора при короткому ході ствола.
4. Пістолет Макарова є особистою зброєю захисту, призначеним для поразки противника на коротких відстанях. Робота автоматики пістолета основана на принципі використання віддачі затворної рами під час пострілу.

7. Надійність запирання каналу ствола під час пострілу забезпечується:

1. Великою масою затвора.
2. Правильним хватом, утриманням пістолета в руці.

3. Силою зворотної пружини.
4. Калібром патрона чи гільзи.
5. Надійною роботою ударно-спускового механізму.
6. Правильно в п. 1,3.
7. Правильно в п. 1,2,5.
8. Правильно в п. 1,4,5.

8. Наявність у пістолеті Макарова самозводного ударно-спускового механізму куркового типу дозволяє стрілку:

1. Швидко відкривати вогонь безпосереднім натисканням на хвіст спускового гачка без попереднього зведення курка.
2. Швидко відкривати вогонь безпосереднім натисканням на хвіст спускового гачка з попереднім зведенням курка.
3. Швидко відкривати вогонь з пістолета Макарова не можна. Необхідно обов'язково звести курок на бойовий звід.
4. Швидко відкривати вогонь з пістолета Макарова не можна. Це пов'язано з тим, що курок автоматично стає на запобіжний звід під дією бойової пружини.

9. Виберіть варіант відповіді, який найбільш повно відображає зміст питання «До основних частин пістолета Макарова належить»:

1. Рамка в зборі зі стволом, рукоятка з гвинтом, затвор з ударником, запобіжником та викидачем, магазин.
2. Рукоятка з гвинтом, магазин, затворна затримка з віссю, затвор з ударником, запобіжником та викидачем.
3. Рамка зі стволом та спусковою скобою, рукоятка з гвинтами, затвор, відбивач, запобіжник та викидач.
4. Рукоятка з гвинтом, магазин, затворна затримка.
5. Рамка зі стволом та спусковою скобою, рукоятка з гвинтом, протирка, затвор з ударником, запобіжником та викидачем, магазин.

10. Оберіть частини, які наявні на затворі пістолета Макарова:

1. Викидач.
2. Запобіжник.
3. Антабка.
4. Відбивач.
5. Забійник.
6. Правильно в п. 1,2,5.
7. Правильно в п. 1,2.
8. Правильно в п. 2,4,5.

11. Знайдіть ті частини пістолета Макарова, які наявні на рамці:

1. Затвор з ударником, запобіжником та відбивачем.
2. Рукоятка з гвинтом.

3. Ударно-спусковий механізм.
4. Запобіжна спускова скоба.
5. Правильно в 2,3,4.
6. Всі пункти є правильними.

12. Виберіть варіант відповіді, який найбільш правильно визначає комплект пістолета Макарова:

1. Протирка, пістолетний ремінець, антабка, кобура.
2. Пістолетний ремінець, запасний магазин, кобура.
3. Кобура, протирка, запасний ударник, пістолетний ремінець.
4. Шомпол, кобура, запасний магазин, шкіряний ремінь.
5. Правильної відповіді немає.

13. Розташуйте у правильній послідовності запропоновані варіанти стосовно «порядку неповного розбирання пістолета Макарова»:

1. Поставити затвор на затворну затримку і оглянути патронник.
2. Перекосити запобіжну спускову скобу вниз-ліворуч.
3. Вимкнути запобіжник.
4. Відділити затвор від рамки і скрутити зворотну пружину.
5. Витягнути магазин з основи рукоятки.
6. Якщо патрона у патроннику немає – зняти затвор із затворної затримки.
7. Відділити затвор від рамки.
8. Курок зняти з бойового зводу.
9. Скобу повернути у вихідне положення.
10. Відділити бойову пружину.

14. Розташуйте у правильній послідовності запропоновані варіанти стосовно «порядку збирання пістолета Макарова після неповного його розбирання» (з перекосом спускової скоби):

1. Курок зняти з бойового зводу, ввимкнути запобіжник.
2. Перекосити запобіжну спускову скобу вниз-ліворуч.
3. Правильно алгоритм скласти не можна тому, що.... (опишіть).
4. Накрутити зворотну пружину.
5. Витягнути магазин з основи рукоятки.
6. Магазин вставити в основу рукоятки.
7. Приєднати затвор до рамки.
8. Покласти пістолет в кобуру.
9. Скобу повернути у вихідне положення.

15. Перевірку правильності збирання пістолета Макарова здійснюють у такому порядку:

1. Витягнути магазин з основи рукоятки, ввимкнути запобіжник, відвести затвор у крайнє заднє положення і відпустити. Затвор стане на затворну

затримку. Зняти із затворної затримки затвор, увімкнути запобіжник.

2. Вимкнути запобіжник, відвести затвор у крайнє заднє положення і відпустити. Затвор стане на затворну затримку. Зняти затвор із затворної затримки, курок з бойового зводу й увімкнути запобіжник.

3. Вимкнути запобіжник, відвести затвор і відпустити. Затвор стане на затворну затримку. Зняти із затворної затримки затвор, увімкнути запобіжник.

4. Витягнути магазин з основи рукоятки, вимкнути запобіжник, поставити затвор на затворну затримку. Зняти із затворної затримки, увімкнути запобіжник.

5. Правильної відповіді немає.

16. Довжина пістолета «Форт-12»:

1. 126,75 міліметрів.

2. 180 міліметрів.

3. 161 міліметрів.

4. 95 міліметрів.

5. 131 міліметр.

6. Правильний варіант відповіді відсутній.

17. До якого показника пістолета «Форт-12» належить значення «950»?

1. Довжина пістолета «Форт-12» в міліметрах, з прибором для без шумної стрільби.

2. Максимальна швидкість польоту кулі в м/с.

3. Вага пістолета «Форт-12» в грамах, спорядженого 12 патронами.

4. Максимальна дальність польоту кулі в метрах.

5. Відстань збереження вбивчої сили польоту кулі в метрах.

18. Початкова швидкість кулі пістолета «Форт-12»:

1. від 315 до 325 м/с.

2. 315 м/с.

3. 320 м/с.

4. 320 м/хв.

5. 325 м/с.

19. Вкажіть максимальну кількість патронів, яку можна вмістити в магазині пістолета «Форт-12»:

1. Три патрони.

2. Вісім патронів.

3. Шість патронів.

4. Дванадцять патронів.

5. Дев'ять патронів.

6. Всі варіанти є правильними.

20. Довжина ствола пістолета «Форт-12»:

1. 130 міліметрів.
2. 93 сантиметри.
3. 95 сантиметрів.
4. 95 міліметрів.

21. Знайдіть правильний варіант відповіді стосовно призначення пістолета «Форт-12», а також принципу роботи його автоматики:

1. 9-мм пістолет «Форт-12» є ручною особистою напівавтоматичною зброєю нападу та захисту, призначеним для поразки цілі на відстані до 50 метрів. Робота автоматики пістолета основана на принципі використання енергії порохових газів при вільному затворі, з можливістю блокування курка як на бойовому, так і запобіжному зводі.
2. 9-мм пістолет «Форт-12» є табельною зброєю нападу та захисту, призначеним для поразки противника на відстані 50 метрів. Робота автоматики пістолета основана на принципі використання віддачі вільного затвора з можливістю блокування курка на запобіжному зводі.
3. 9-мм пістолет «Форт-12» є особистою зброєю нападу та захисту, призначеним для поразки противника на коротких відстанях. Робота автоматики пістолета основана на принципі використання віддачі вільного затвора при короткому ході ствола.
4. 9-мм пістолет «Форт-12» є ручною особистою напівавтоматичною зброєю нападу та захисту, призначеним для поразки цілі на відстані до 25 метрів. Робота автоматики пістолета основана на принципі використання віддачі затворної рамки під час пострілу з можливістю блокування курка на бойовому та запобіжному зводі.

22. Знайдіть найбільш правильний і точний варіант відповіді стосовно «Надійність запирання каналу ствола під час пострілу забезпечується»:

1. Великою масою затвора.
2. Правильним хватом, утриманням пістолета в руці.
3. Силою двох зворотних пружин з однаковим діаметром витків.
4. Калібром патрона чи гільзи.
5. Надійною роботою ударно-спускового механізму.
6. Правильно в п. 1,3.
7. Правильно в п. 1,2,5.
8. Правильно в п. 1,4,5.

23. Виберіть відмінності з пістолетом Макарова, які належать пістолету «Форт-12»:

1. Можливість блокування курка на бойовому та запобіжному зводі.
2. Затвор під час відходу назад ставить курок на бойовий звід.
3. Наявність шести правосторонніх нарізів.

4. Широка мушка й прямокутний цілик зі світловідбивними мітками.
5. Фіксатор магазина розміщений в основі рукоятки.
6. Бойова скорострільність 40 постр./хв.
7. Всі відповіді є правильними.

24. Виберіть варіант відповіді, який найбільш повно відображає зміст питання «До основних частин пістолета «Форт-12» належить»:

1. Рамка в зборі зі стволом, рукоятка з гвинтом, затвор з ударником, запобіжником та викидачем, магазин.
2. Рукоятка з гвинтами, магазин, затворна затримка з віссю, затвор з ударником, запобіжником та викидачем.
3. Рамка зі стволом та спусковою скобою, рукоятка з гвинтами, затвор, відбивач, запобіжник та викидач.
4. Рукоятка з гвинтами, магазин, затворна затримка.
5. Рамка в зборі зі стволом, ударно-спусковий механізм, рукоятка з гвинтами, протирка, затвор з ударником, запобіжником та викидачем, магазин, затворна затримка з віссю.

25. Знайдіть пункт, який найбільш повно відображає предмети, які належать до комплекту пістолета:

1. Протирка, пістолетний ремінець, антабка, кобура.
2. Кобура, відбивач, протирка, пістолетний ремінець.
3. Пістолетний ремінець, кобура, протирка.
4. Протирка, шкіряний ремінь, кобура, магазин.

26. Перевірку правильності збирання пістолета «Форт-12» здійснюють у такому порядку:

1. Витягнути магазин з основи рукоятки, вимкнути запобіжник, відвести затвор у крайнє заднє положення і відпустити. Затвор стане на затворну затримку. Зняти із затворної затримки затвор, увімкнути запобіжник.
2. Вимкнути запобіжник, відвести затвор у крайнє заднє положення і відпустити. Затвор стане на затворну затримку. Зняти затвор із затворної затримки, курок з бойового зводу й увімкнути запобіжник.
3. Вимкнути запобіжник, відвести затвор і відпустити. Затвор стане на затворну затримку. Зняти із затворної затримки затвор, увімкнути запобіжник.
4. Витягнути магазин з основи рукоятки, вимкнути запобіжник, поставити затвор на затворну затримку. Зняти із затворної затримки, увімкнути запобіжник.
5. Правильної відповіді немає.
6. Правильно в п.1,4.

27. Тяга пістолета «Форт» служить для:

1. Спуску гачка з бойового зводу та зведення курка під час стрільби самозводом під час натискання на спусковий курок.
2. Зведення гачка після пострілу під час натискання на курок.
3. Спуску курка з бойового зводу та зведення курка під час стрільби самозводом під час натискання на спусковий гачок.
4. Запирання каналу ствола після подачі патрона в патронник.

28. Відбивач пістолета «Форт-17» належить до:

1. Затвора.
2. Мушки та цілика.
3. Ударно-спускового механізму.
4. Рамки зі стволом.

29. Осічка під час стрільби це:

1. Курок залишився на бойовому зводі.
2. Постріл був, але куля не вилетіла з каналу ствола.
3. Під час натискання на хвіст спускового гачка пострілу не відбулось.
4. Капсуль патрона залишився неушкодженим.

30. До основних частин та механізмів пістолета «Форт-12» належить:

1. Затворна затримка.
2. Викидач.
3. Курок.
4. Подавач.

31. Для чищення та змащення пістолета застосовують:

1. Рідке рушничне мастило.
2. Пістолетне мастило.
3. Розчин чищення ствола.
4. Рушничне мастило.

32. Бойова пружина пістолета «Форт -17» служить для:

1. Приведення в дію ударника.
2. Утримання курка на бойовому зводі.
3. Приведення в дію курка.
4. Приведення в дію спускової тяги.

33. Яка частина належить до ударно-спускового механізму пістолета «Форт-12»?

1. Зворотні пружини.
2. Затримка бойової пружини.
3. З'єднувач.
4. Важіль.

34. Надійність запирання каналу ствола під час пострілу забезпечується:

1. Силою зворотної пружини.
2. Великою масою затвора.
3. Завдяки гільзі.
4. Завдяки відбивачу.

35. Забійна сила кулі пістолета «Форт-12» зберігається на відстані до:

1. 50 м.
2. 150 м.
3. 250 м.
4. 350 м.

36. Принцип роботи автоматики пістолета «Форт-12» оснований:

1. На принципі віддачі під час пострілу.
2. На принципі роботи зворотної пружини.
3. На принципі використання віддачі вільного затвора.
4. На принципі стрільби одиночним пострілом.

37. Викидач служить для:

1. Викидання патрона або гільзи з чашечки затвора до зустрічі з відбивачем.
2. Утримання патрона або гільзи в чашечці затвора до зустрічі з відбивачем.
3. Утримання патрона в магазині до подачі в патронник.
4. Викидання патрона з патронника після пострілу.

38. Бойова пружина пістолета «Форт-12» складається з?

1. Кількості витків.
2. Широкого та вузького пера.
3. Заціпки магазину, отвору, відбійного кінця.
4. Широкого та вузького пера, заціпки магазину, отвору, відбійного кінця.

39. Оберіть відмінності з пістолетом Макарова, які належать пістолету «Форт-12»:

1. Можливість блокування курка на бойовому та запобіжному зводі.
2. Затвор під час відходу назад ставить курок на бойовий звід.
3. Наявність правосторонніх нарізів.
4. відсутність фіксатора магазину

40. Прихват (ущемлення) гільзи затвором пістолета «Форт-12»:

1. Згущення мастила.
2. Злам ударно-спускового механізму.
3. Забруднення рухомих частин пістолета.
4. Тріщини на затворі.

4. ПІСТОЛЕТИ-КУЛЕМЕТИ

4.1. Пістолет-кулемет «Форт-224»



Пістолет-кулемет «Форт-224» калібру 9 мм Luger – особиста ручна, автоматична, стрілецька зброя безперервного вогню, що використовує для стрільби пістолетний патрон. Поєднує портативність пістолета з безперервністю кулеметного вогню. Призначений для ураження цілей на дистанції до 200 м в умовах міста. Ліцензійна версія ізраїльської штурмової гвинтівки TAR-21.

Тактико-технічні характеристики пістолета-кулемета «Форт-224»

Калібр, мм	9
Патрон Luger	9x19 mm
Загальна довжина, мм	580
Довжина ствола, мм	330
Місткість магазину, шт.	32
Вага з пустим магазином, кг	3,6
Початкова швидкість польоту кулі, м/с	370–420
Темп стрільби, постр./хв	800-1200
Прицільна дальність, м	200
Кількість нарізів, шт.	6

4.2. Пістолет-кулемет MP5 A3

Устрій та будова пістолетів-кулеметів MP5



Пістолет-кулемет MP – це легка зброя з повітряним охолодженням, з подачею патронів з магазину, з використанням уповільнення руху групи затвора. Завдяки уповільненню руху групи затвора і стрільбі з переднього шептала MP5 забезпечує досить високу точність стрільби зі стійких положень, особливо в режимі одиночного вогню. Зброя має одиночний і автоматичний режими стрільби, а також так званий режим burst – фіксованими чергами по два або три постріли. Зброю використовують як для стрільби з руки, так і з використанням приклада для стрільби з плеча.

Вогонь з MP5 завжди ведеться з положення закритого затвора, що підвищує точність і кучність стрільби, але під час перегрівання зброї підвищує ймовірність самозаймання пороху в патроні, який знаходиться в патроннику. Для цього в пазі, який знаходиться на корпусі важеля зводу, є спеціальний виріз для рукоятки важеля зводу (зліва над стволом) в задній частині, куди можна завести рукоятку і зафіксувати тим самим затвор в задньому (відкритому) положенні. Це дозволить стволу краще охолотитися без небезпеки мимовільного пострілу.



Рис. 4.1. Принцип роботи пістолета-кулемета:
 позиція *A* – безпосередньо перед пострілом, *B* – початок відкату,
C – відкат закінчився, гільза викинута, пружина готова повернути
 затворну групу в положення *A*

За принципом автоматичності пістолет-кулемет МР5 належить до зброї з закриттям каналу ствола напіввільним затвором. Постріл відбувається при затворі, що знаходиться в крайньому передньому положенні – коли патрон досланий і надійно замкнений в патроннику (так званий тип стрільби «з переднього шептала»). Уповільнення відкриття затвора здійснюється за допомогою пари роликів, розташованих між бойовою личинкою затвора і тілом затвора (рис. 4.1, А). Перед пострілом тіло затвора під тиском зворотної пружини знаходиться в крайньому передньому положенні і своєю скошеною передньою частиною витісняє ролики із затвора назовні – до пазів у муфті ствола. Під час пострілу під тиском порохових газів на дно гільзи бойова личинка починає рухатися назад (рис. 4.1, В). При цьому внаслідок конфігурації пазів у муфті ствола ролики немов вдавлюються в затвор, впливаючи на скошену передню частину тіла затвора – і тим самим змушуючи її рухатися назад щодо бойової личинки. Основна енергія порохових газів витрачається на розгін масивного тіла затвора. Через велику масу тіла затвора і відповідну конфігурацію деталей в початковий момент пострілу бойова личинка рухається досить повільно, і ролики повністю входять в затвор тільки до того моменту, коли тиск у стволі спаде до безпечних значень. Після цього моменту вся затворна група (личинка і тіло затвора) рухається назад як єдине ціле, вилучаючи стріляну гільзу (рис. 4.1, С), і у зворотному напрямку завдяки зворотній пружині подає в новий патрон до патронника. Наступний цикл буде повторюватися автоматично доти, доки палець стрільця буде тиснути на хвіст спускового гачка.

Варіанти та модифікації пістолета-кулемета MP5

MP5 – базова модель з нескладаним прикладом, у 1966 р. прийнята на озброєння поліції і прикордонної варти ФРН

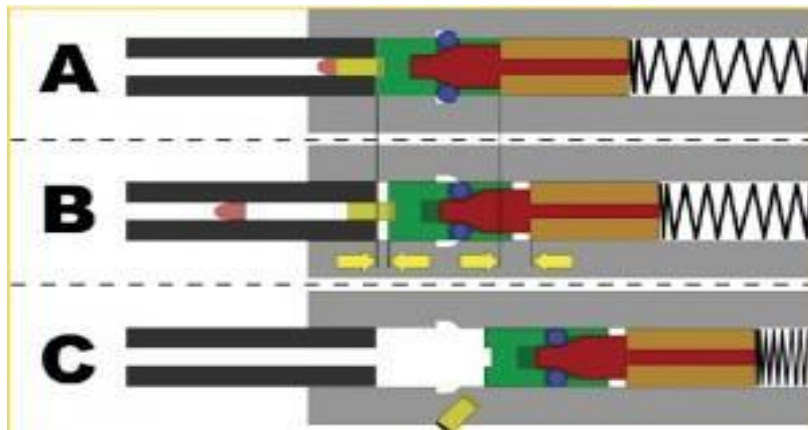

MP5 A1 – модель 1966 р. з розсувним телескопічним прикладом



MP5 A2 – з постійним порожнистим пластмасовим прикладом, на якому є антабка для кріплення ремня



MP5 A3 – з висувним телескопічним прикладом. Рання модель, з рифленою цівкою і штампованим зі сталі корпусом модуля УСМ



MP5 A4 – модифікація MP5A2 з режимом вогню «з відсіченням» по 3 патрони



MP5 A5 – модифікація MP5A3 з режимом вогню «з відсіченням» по 3 патрони



MP5 SD – безшумний варіант зразка 1974 р. з інтегрованим ПБС і перфорованим стволом. Звук пострілу майже не чути на відстані більше 30 м



MP5 K – компактна модифікація 1976 р. з укороченим стволом і цівкою, обладнаний додатковою рукояткою для утримання зброї



MP5 N – модифікація 1985 р. для ВМС США, ствол додатково має різьбу для кріплення глушника американського стандарту



MP5 K-PDW – модель 1991 р. з прикладом, відсутнім на модифікації K



MP5/10 – варіант під патрон 10 mm Auto, випускався з 1992 по 2000 р. ФБР закупило 1400 шт.



MP5/40 – варіант під патрон 40 S&W, випускався з 1992 по 2000 р.



HK94 – комерційний самозарядний варіант для продажу в США з довгим до 16 дюймів стволом, випускався з 1983 по 1989 рр.



**Порівняльна таблиця тактико-технічних характеристик
пістолетів-кулеметів MP5**

	MP5 A2/ A4	MP5 A3/A5	MP5 K/KA	MP5 KA1/ KA5	MP5 SD1/S D4	MP5 SD2/ SD	MP5 SD3/ SD6
<u>Патрон</u>	9×19 мм Parabellum, Luger						
Калібр, мм	9						
Кількість нарізів у каналі ствола	6 правосторонніх						
Маса зброї без магазина, кг	2,54	3,08	2	2	2,8	3,1	3,4
Маса зброї з порожнім магазином на 30 патронів, кг	2,71	3,25					
Загальна довжина, мм	680	700	-	-	-	-	780
Довжина зі складеним прикладом, мм	-	550	325	325	550	-	-
Довжина ствола, мм	225	225	115	115	146	146	146
Ширина зброї, мм	50	50	60	50	60	60	60
Висота зброї, мм	260	260	210	210	210	210	210
Довжина прицільної лінії, мм	340	340	260	190	340	340	340
Темп стрільби, постр./хв	800	800	900	900	800	800	800
Початкова швидкість кулі, м/с	400	400	375	375	285	285	285
Місткість магазина, патронів	30/40	30/40	15	15	30/40	30/4 0	30/40
Маса сталевого магазина на 30 патронів, кг	0.17						
Прицільний пристрій	діоптричний або відкритий						
Прицільна дальність стрільби до, м	200						

Примітка: дані можуть відрізнятися у деяких модифікаціях залежно від модулів, які використовують для пістолетів-кулеметів MP

Пістолет-кулемет має модульну конструкцію. Модульна конструкція зброї у своєму складі має шість модулів складальних груп, не враховуючи ремня для носіння зброї. Завдяки такій модульній конструкції ці групи можна обмінювати з додатковими групами для створення різних видів зброї відповідно до численних експлуатаційних вимог. Наприклад, на MP5 A2 можна поставити розсувний приклад з MP5 A3. Ця система дозволяє ремонтувати окремо модулі від зброї, яку можливо оснастити новою групою модулів та повернути зброю для використання. Всі деталі зброї взаємозамінні і частково ідентичні з деталями інших зразків компаній виробників. Унікальною характеристикою пістолетів-кулеметів є те, що вони містять у собі плаваючий ствол, метод виготовлення якого – холодне кування сталі.

Модулі пістолета-кулемета MP5



Модуль 1: ствольна коробка зі стволом, прицільним пристроєм, важелем зводу

А. Ствол має шість правосторонніх нарізів. Ствольна коробка зліва над стволом має паз для можливості руху ручки важеля зводу, для заряджання (перезарядки) зброї, також для фіксації важеля зводу в задньому (відкритому) положенні.



Під час стрільби рукоятка залишається нерухомою, що дозволяє уникнути травмування стрілка і зробити ствольну коробку закритою, щоб уникнути потрапляння в неї піску, бруду тощо.



Б. Прицільний пристрій

складається з мушки в захисному кільці і цілика барабанного типу поворотного, нахиленого вперед. Барабанчик з чотирма отворами, отвори різного діаметра і розраховані на ведення вогню на відстані 25–100 м, також цілик можна регулювати для врахування індивідуальних особливостей стрільця.



Прицільний пристрій перемикається поворотом барабанчика навколо своєї осі. Стрільба може вестись з діоптричного або відкритого прицілу.



Модуль 2: ствольна накладка (цівка). Для зручного утримання зброї під час ведення вогню



Модуль 3: магазин. Коробчастого типу, складається з корпусу магазину, подавача, пружини подавача, фіксатора кришки магазину. Розміщення патронів дворядне.



Модуль 4: ударно-спусковий механізм. Ударно-спусковий механізм куркового типу, з циліндричною бойовою пружиною, шепталом, роз'єднувальним пристроєм і вузлом перемикачів режимів стрільби і запобіжника.

Механізм зібраний у відокремленому від затворної коробки корпусі. Пружина спускового гачка булавчатого типу одним своїм кінцем упирається у виступ спускового гачка, іншим – у вісь курка. Перемикач вогню розміщений близько до пістолетної рукоятки і під час вмикання в режимі «запобіжник» замикає спусковий гачок та курок, чим забезпечує безпечне поводження зі зброєю.

Ранні варіанти корпусу УСМ штампували з листової сталі, сучасні – ллють з пластика разом з пістолетною рукояткою і спусковою скобою.



Візуальні відмінності між корпусами УСМ:

- Зліва – найбільш ранній варіант. Корпус модуля УСМ штампований зі сталі, рукоятка з пластика.
- В центрі – ранній варіант цільнопластикового корпусу УСМ з маркуванням «S-E-F».
- Праворуч – сучасний варіант УСМ типу «А4», з додатковим режимом вогню чергами по 3 постріли і позначеннями у вигляді іконок.

Існує багато різних варіантів УСМ, що відрізняються можливими режимами вогню (тільки одиночними, чергами з відсіченням по 2 або 3 патрони, автоматичний вогонь), при цьому заміна модуля УСМ на інший вимагає лише неповного розбирання зброї.

Модуль 5: затворна рама із затвором, ударником, зворотним механізмом. Робота МР5 основана на віддачі напіввільного затвора з роликівим сповільнювачем.



Вогонь з МР5 завжди ведеться з положення закритого затвора, що підвищує точність і кучність стрільби. При цьому зменшується час повернення затвора, і порохові гази довше розганяють кулю в каналі ствола, що надає їй більшу швидкість і точність, ніж у пістолетах-кулеметах з вільним затвором (без замикання). Перезарядження відбувається внаслідок віддачі затвора.

Ще одна особливість МР5 – це дуже короткий хід затвора при його малій масі, що дуже позитивно позначилося на щільності влучення під час використання автоматичного вогню, при цьому темп стрільби не перевищує 800 пострілів за хвилину завдяки великому по висоті курку.

Модуль 6: приклад. Завдяки використанню модульної системи стрілець може легко змінювати типи прикладів від фіксованого пластикового приклада до розсувного телескопічного приклада, від'єднавши стопорну вісь ствольної коробки та замінивши приклад.

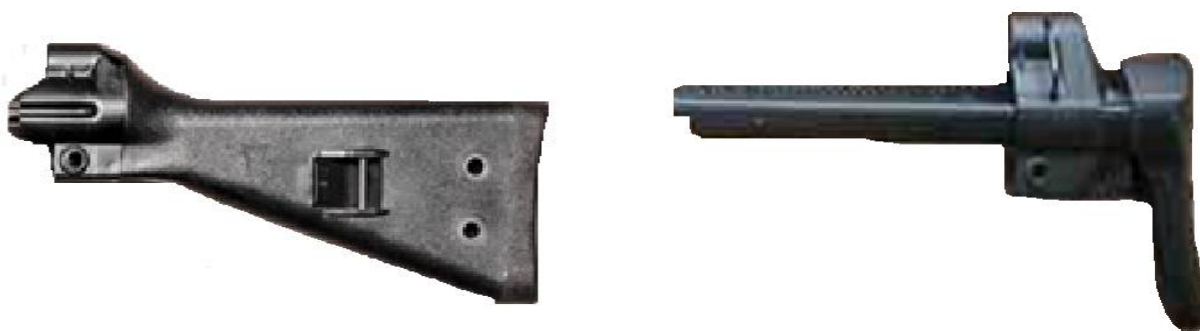

Розділ 4. ПІСТОЛЕТІ І КУЛЕМЕТІ



Схема розташування частин пістолета-кулемета MP5

Порядок повного розбирання пістолета-кулемета МР:

1) перемикач ведення вогню перевести з положення «S» (запобіжного зводу) в будь-яке положення для ведення вогню, рукоятку важеля зводу потягнути у заднє положення, підіймаючи догори, та завести у виріз корпусу важеля зводу;

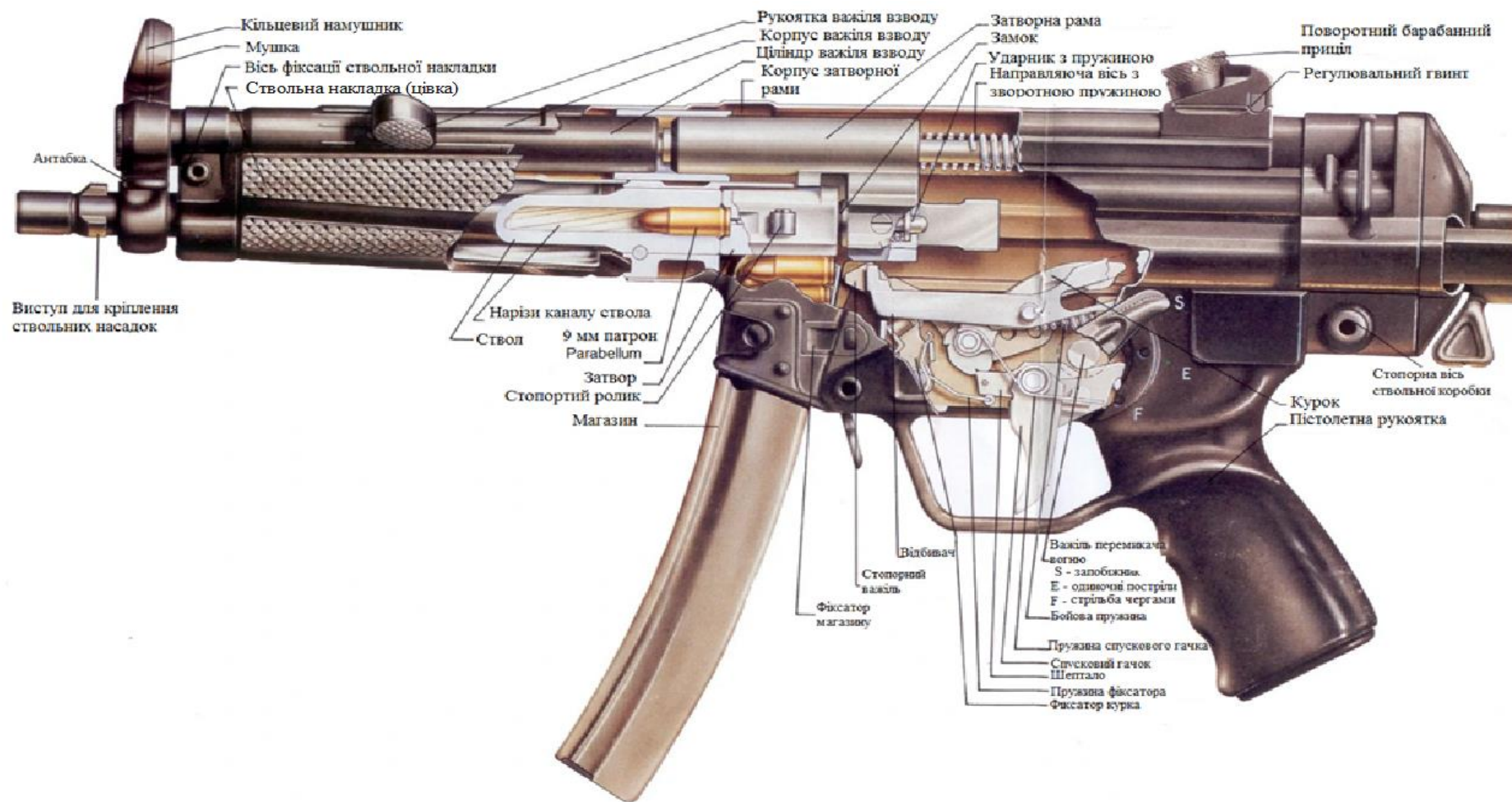

2) від'єднати магазин – натиснувши на зачіпку магазину вперед, магазин потягнути донизу;



3) перевірити наявність патрона в патроннику;

4) розібрати магазин, натискаючи фіксатор кришки магазину, зняти кришку магазину та витягти пружину подавача й подавач із корпусу магазину;



5) від'єднати ствольну накладку (цівка), витягти стопорну вісь цівки та від'єднати останню;

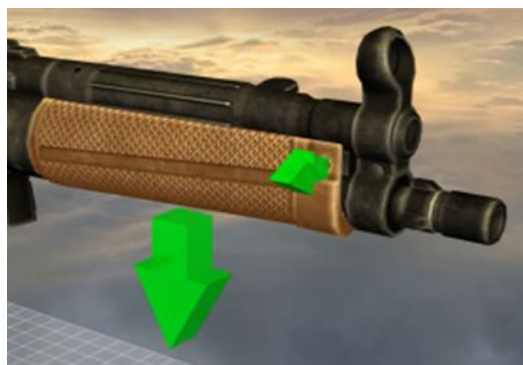

6) вдавнити штифт та від'єднати заглушку кожуха важеля зводу;



7) витягнути вісь кожуха важеля зводу та фіксатор ствола зброї і зняти прицільний пристрій, роз'єднати частини (ствол зброї, кожух важеля зводу);



8) від'єднати барабанний приціл (цілик);

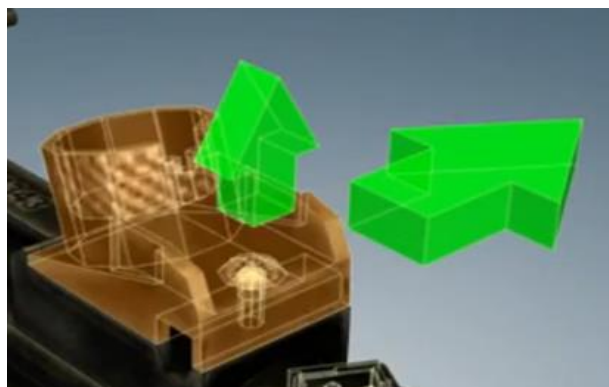

9) виштовхнути стопорну вісь ствольної коробки та приклада, останній від'єднати;



10) витягти затворну раму із затвором, ударником, зворотним механізмом та роз'єднати частини;

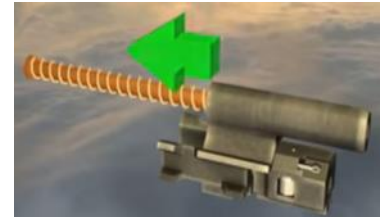

11) розібрати зворотний механізм;

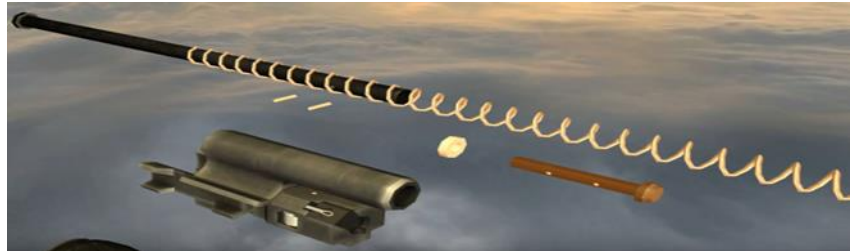

12) від'єднати затвор, вийняти викидач, стопорні ролики, витягти ударник з пружиною;

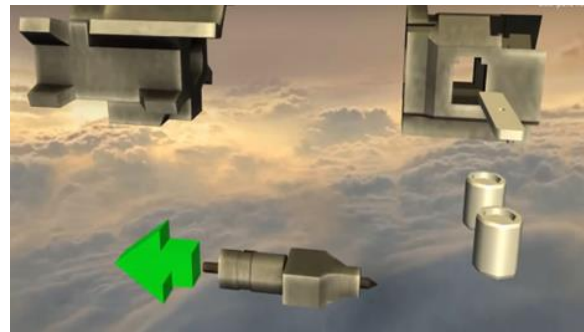
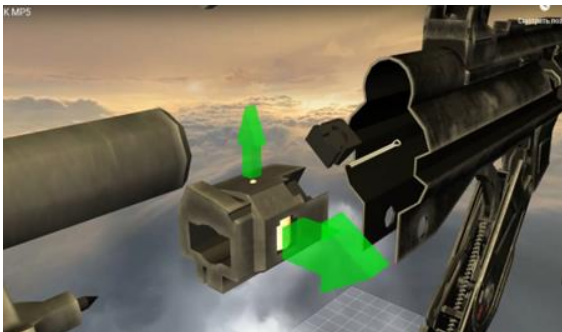
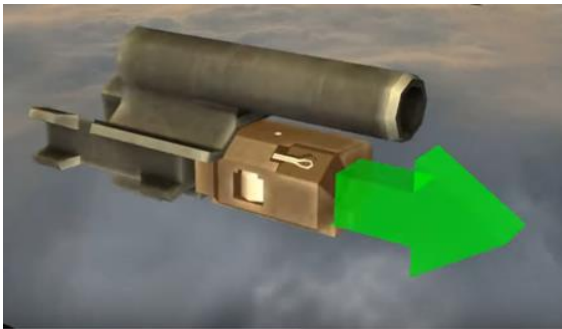

13) виштовхнути вісь з'єднання зачіпки магазину, модуль ударно-спускового механізму зі ствольною коробкою та від'єднати останній;



14) від'єднати перемикач вогню, витягти УСМ та розібрати. Вийняти відбивач та курок разом із важелем, бойовою пружиною та автоспуском.

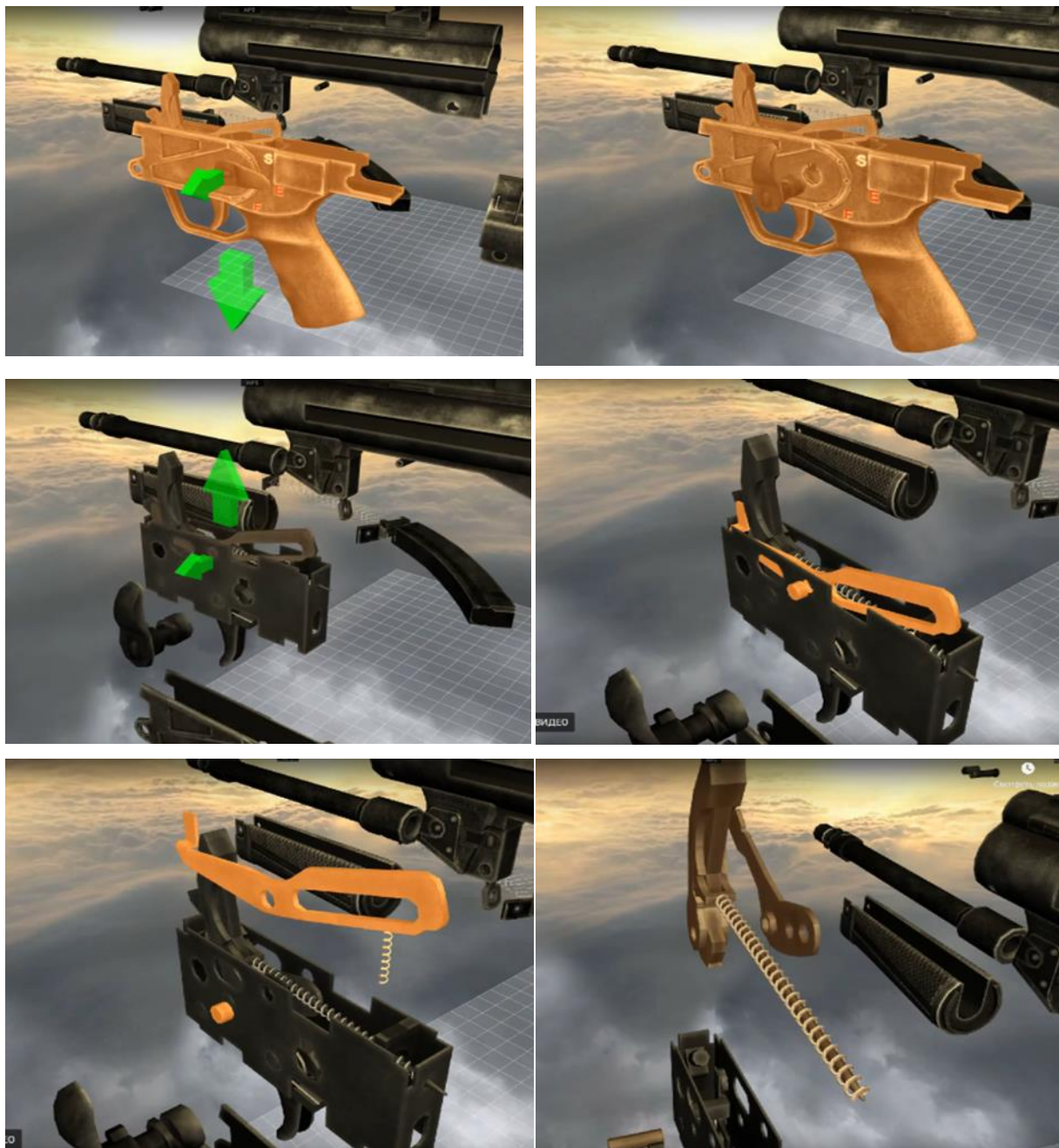

витягти штифт і вивести з корпусу спусковий гачок із шепталом, шпилькову пружину, утримувач курка;

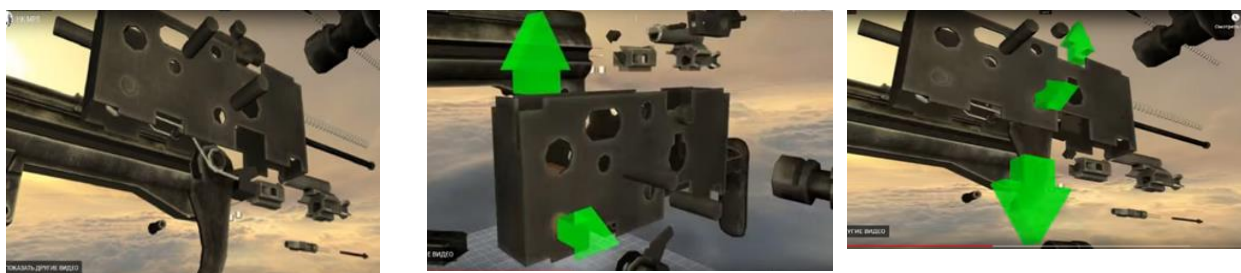

15) виштовхнути штифт, від'єднати защіпку магазина;



16) видавити штифт та від'єднати рукоятку важеля зводу від самого важеля зводу та витягти з корпусу.



Зброю збирають у зворотній послідовності.

Порядок неповного розбирання пістолета-кулемета МР:

1. Від'єднати магазин.
2. Перевірити наявність патрона в патроннику (якщо є, то витягнути його).
3. Видавити стопорну вісь ствольної коробки та приклада, від'єднати приклад.
4. Видавити вісь модуля ударно-спускового механізму та від'єднати (тримаючи за пістолетну рукоятку, натиснути вперед та донизу) модуль ударно-спускового механізму.
5. Витягнути затворну раму, затвор з ударником, зворотний механізм (для цього потрібно рукоятку важеля зводу потягнути в заднє крайнє положення).

Зброю збирають у зворотній послідовності.

Підготовка зброї до стрільби та виконання пострілу

Для здійснення пострілів із пістолета-кулемета МР необхідно виконати такі дії:

- Перевести прапорець переводчика вогню з положення «запобіжник» «S» в будь-яке інше положення ведення вогню.
- Відвести рукоятку важеля зводу в заднє крайнє положення, піднявши догори рукоятку, завести у виріз на корпусі важеля зводу.
- Приєднати споряджений магазин до пістолета-кулемета та переконатися, що магазин утримується заціпкою.
- Вибрати режим ведення вогню, перевести прапорець перемикача в те положення, в якому стрілець збирається вести вогонь.

Після вибору режиму ведення вогню великим пальцем долоні або долонею натиснути донизу рукоятку важеля зводу, щоб рукоятка вийшла з вирізу корпусу важеля зводу. Після всіх цих дій пістолет-кулемет готовий до стрільби.

Другий спосіб приведення зброї у готовність:

- Перевести прапорець перемикача вогню з положення «запобіжник» або «S» в будь-яке інше положення ведення вогню.
- Приєднати споряджений магазин до пістолета-кулемета та переконатися, що магазин утримується заціпкою.
- Відвести рукоятку важеля зводу у заднє крайнє положення та відпустити його. Зброя готова до стрільби.

Якщо у використанні зброї немає потреби, перевести прапорець перемикача в положення «запобіжник» або «S». Для відкриття вогню необхідно перевести прапорець перемикача вогню з положення «запобіжник» або «S» у необхідне положення для ведення вогню та натиснути на хвіст спускового гачка.

Прицілювання та налаштування прицілу

Кожну зброю, яку випускає завод-виробник, пристрілюють за шаблоном. Беручи до уваги, що кожна людина особистість і в кожній людині свої параметри, то виробники зброї дають змогу кожному стрільцю налаштовувати зброю, яка використовується особисто ним під себе (під свої параметри). Наприклад, стріляючи з пістолет-кулемета, стрілець може корегувати точку прицілювання під себе завдяки регулюванню прицільного пристрою (барабанного цілика), який регулюється по висоті та має бокові налаштування. В пістолеті-кулеметі може використовуватись як діоптричний, так і відкритий приціл.

Діоптричний приціл значно полегшує і спрощує прицілювання, оскільки стрілок позбавлений необхідності бачити під час стрільби один з трьох об'єктів (проріз прицілу), найближче розташований до ока, а тому найбільш незручний для зорового сприйняття.

Перевагами діоптричного прицілу є:

1. Велика точність прицілювання, оскільки база прицілу на зброї з діоптричним прицілом значно довша, ніж на зброї з відкритим прицілом, тому що діоптр можна розмістити біля самого ока стрільця.

2. Роль прорізу в діоптричному прицілі виконує маленький круглий отвір (діоптр). Під час прицілювання стрільцю необхідно дивитися крізь нього і бачити тільки два об'єкти – вершину мушки і точки прицілювання на цілі.

3. Більш контрастне (різке) одночасне зорове сприйняття вершини мушки і цілі, які знаходяться на різній відстані від ока стрільця, завдяки оптичній властивості маленького отвору, як діафрагми, збільшує глибину різкості.

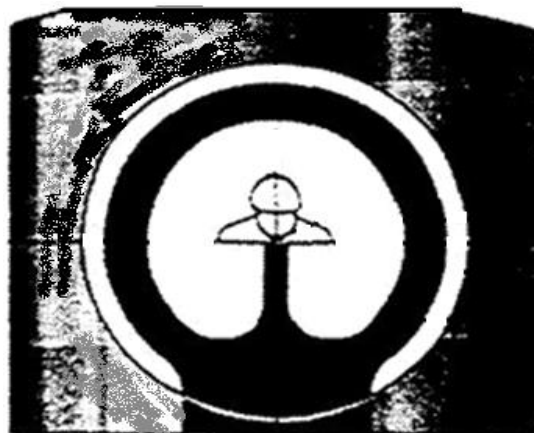

До недоліків діоптричного прицілу треба віднести:

1. Чутливість до забруднення отвору пилом або попадання снігу чи води.

2. Відокремленість поля зору, тому що стрілець через діоптр може бачити тільки ціль та невелику частку місцевості у районі цієї цілі, що знижує точність наводки і особливо не вигідно під час стрільби по рухомих цілях, які з'являються на короткий час.

3. Важко, а іноді й неможливо вести стрільбу при слабкому освітленні та обмеженій видимості (сутінки, туман, снігопад і таке інше), тому що через малий отвір проникає відокремлений пучок світлових променів.

Ці особливості діоптричного прицілу визначають його широке застосування у спортивній стрільбі і різко знижують можливість бойового застосування.

Налаштування прицілу

1. По висоті – розмістити регульовальний пристрій висоти в барабані (цілику) так, щоб виступи на кінці пристрою проходили через проріз барабана (цілика). Вставити кінець викрутки в пристрій регулювання та натиснути донизу, повернувши барабан (цілик) в потрібному напрямку. Під час повертання за часовою стрілкою на один повний оборот точка влучення зміститься донизу на кожні 25 метрів на 5,6 см, якщо повернути проти часової стрілки, то точка влучення переміститься вгору.

2. Бокове налаштування – відпустити стопорний гвинт барабана (цілика), боковим гвинтом у разі потреби зробити корекцію точки влучення по горизонту. Кожний повний оберт гвинта за часовою стрілкою переміщує точку влучення в мішень вправо на 5,5 см на кожні 25 метрів, під час повертання гвинта проти часової стрілки точка влучення зміститься вліво. Після проведення корекції точки влучення стопорний гвинт зафіксувати.

4.3. Затримки під час стрільби з пістолета-кулемета MP5 та способи їх усунення

№ з/п	Затримка	Ймовірні причини	Спосіб усунення
1.	Незапалення капсуля патрона	Відсирів ударний заряд капсуля	Різким рухом відвести рукоятку важеля зводу у заднє положення та відпустити
2.	Недокриття затвора	Попадання на ролики затвора дрібних твердих частин	Виконати чищення пістолета-кулемета
3.	Неподача патронів з магазина до патронника	Пошкодження магазина, поява вм'ятин на корпусі магазина	Замінити магазин
4.	Гільза не вилучається з патронника	Слабка пружина викидача Забруднення каналу викидача	Замінити пружину викидача Очистити канал викидача та змастити

4.4. Заходи безпеки під час поводження з пістолетом-кулеметом MP5

- Поводьтесь зі зброєю, як із зарядженою.
- Не направляйте зброю на що-небудь або кого-небудь, якщо ви не збираєтесь стріляти, або в напрямку, де випадковий постріл може призвести до пошкодження майна, травм або смерті.
 - Не тримайте палець на спусковому гачку, якщо ви не готові до стрільби зі зброї.
 - Будьте впевненими в своїй цілі та в тому, що знаходиться за нею, перш ніж стріляти. Куля може легко пролетіти через нетовсту дерев'яну стіну, двері автомобіля або пролетіти більше ніж 1 300 метрів.
 - Під час стрільби тримайте щок обличчя щільно до приклада зброї.
 - Завжди одягайте захисні окуляри під час стрільби з будь-якої зброї.
 - Після закінчення стрільб обов'язково виконуйте чищення зброї.

Перед здійсненням стрільб або поводженням зі зброєю необхідно:

Оглянути та перевірити зброю, для цього:

а) переконайтесь, що вказівний палець на ствольній коробці і зброя направлена у безпечному напрямку (наприклад: кулеуловлювач, землю, стовбур дерева або поверхню, яка може прийняти кулю);

б) ON SAFE – переконайтесь, що прапорець переводчика вогню (він також виконує функцію запобіжника) знаходиться в положенні «safe». Прапорець переводчика вогню повинен знаходитися напроти символу білого кольору «S» на ствольній коробці зброї;

в) від'єднайте магазин – натисніть на важіль або кнопку вилучення магазину та від'єднайте магазин, потягнувши в протилежний бік від низу ствольної коробки;

г) перевірка патрона в патроннику – повернути зброю екстрактором (вікно вильоту гільзи або патрона) до землі і потягнути рукоятку важеля зводу назад, щоб переконатися у відсутності патрона у патроннику. Слідкуйте за вилученням патрона або гільзи з патронника.

Потягнути рукоятку важеля зводу назад та, злегка повернувши його догори, зафіксувати у виступі корпусу важеля зводу, щоб циліндричний корпус важеля зводу залишився у відкритому положенні;

д) огляд патронника – оглянути патронник на наявність патрона або порожнього патронника.

Візуально – огляньте через вікно екстракції.

Фізично – протисніть через вікно екстракції вказівний палець до патронника, щоб відчувати наявність патронів у патроннику або порожнього патронника.

Якщо є патрон або гільза в патроннику – витягнути, розрядити магазин, перш ніж поводитись зі зброєю далі. Після проведення всіх заходів, які описані вище, зброя вважається розрядженою.

Виконуйте щоразу заходи безпеки під час поводження зі зброєю!!!

Переваги пістолета-кулемета MP5

- Висока енергія кулі, а відповідно і забійна та пробивна властивості кулі.

- Рукоятка має вдалі нахил і форму, що дозволяє надійно утримувати зброю. Розміщення прапорця запобіжника та режиму вогню поблизу неї дозволяє зручно його перемикаєти, не послаблюючи хватку рукоятки.

- Можливість використання прицілів різних типів, глушника і бойового ліхтаря розширює можливості зброї.

- Фосфатне покриття деталей робить зброю стійкою до несприятливих зовнішніх умов.

- Зброю легко розбирати для чищення й змащування.

- Висока надійність.

Недоліки пістолета-кулемета MP5

- Відносно високий темп стрільби, що призводить до розсіювання куль під час стрільби з нестійких положень.

- Мала ударостійкість. У разі випадкового падіння може пошкодитись барабанний приціл.

- Чутливість до забруднення.

- Менш бажана для пістолетів-кулеметів стрільба з переднього шептала (закритого затвора), що призводить до двоцентровості влучань під час автоматичного вогню.

Розділ 5 ПОМПОВІ ГЛАДКОСТВОЛЬНІ РУШНИЦІ

5.1. Помпова гладкоствольна рушниця «Форт-500АС»



Помпова гладкоствольна рушниця «Форт-500АС» калібру 12/76 мм з ручною перезарядкою відповідає усім вимогам, необхідним для виконання різноманітних завдань, з якими стикаються сучасні підрозділи силових структур.

Особливості «Форт-500АС»:

- можливе встановлення спеціальних насадок на ствол: насадки для вибивання дверних замків за допомогою спеціальних боєприпасів або насадки для метання газових гранат;
- можлива стрільба боєприпасами спецпризначення – сигнальний патрон, піротехнічний патрон, патрон з гумовою кулею або резиновою картечкою;
- можливе виконання в мисливському варіанті.

Тактико-технічні характеристики «Форт-500АС»

Калібр, мм	12/76
Принцип дії	Ручна перезарядка
Довжина з розкладеним прикладом, мм	1 010
Довжина зі складеним прикладом, мм	750
Довжина ствола, мм	510
Вага з порожнім магазином, не більше, кг	4,1
Місткість магазину, патронів	6
Тип приклада	Металевий складний

5.2. Помпова гладкоствольна рушниця «Форт-500МС» калібру 12/76 мм з ручною перезарядкою



Помпова гладкоствольна рушниця «Форт-500МС», «Форт-500ТС» калібру 12/76 мм з ручною перезарядкою відповідає усім вимогам, необхідним для виконання різноманітних завдань, з якими стикаються сучасні підрозділи силових структур.

Тактико-технічні характеристики	«Форт-500МС»
Калібр, мм	12/76
Принцип дії	Ковзна цівка
Довжина з розкладеним прикладом, мм	878
Довжина зі складеним прикладом, мм	780
Довжина ствола, мм	345
Вага з порожнім магазином, не більше, кг	4,1
Місткість магазину, патронів	4
Тип приклада	Телескопічний

Розділ 6 СНАЙПЕРСЬКІ ГВИНТІВКИ

6.1. Снайперська гвинтівка Драгунова СГД (зр. 1963 р.)

Снайперська гвинтівка Драгунова є особистою зброєю снайпера й призначена для знищення різноманітних одиночних цілей, що з'являються, рухаються, розташовані відкрито та замасковані.

Приціл снайперський оптичний ПСО-1 служить для точного прицілювання зі снайперської гвинтівки по різних цілях.

Відстань найбільш ефективного вогню зі снайперської гвинтівки становить до 800 метрів. Прицільна дальність стрільби з оптичним прицілом до 1 300 метрів, з відкритим прицілом 1 200 метрів.

Під час стрільби зі снайперської гвинтівки застосовують патрон для гвинтівки зі звичайною кулею, трасуючими та бронебійно-запальними кулями або снайперськими набоями.



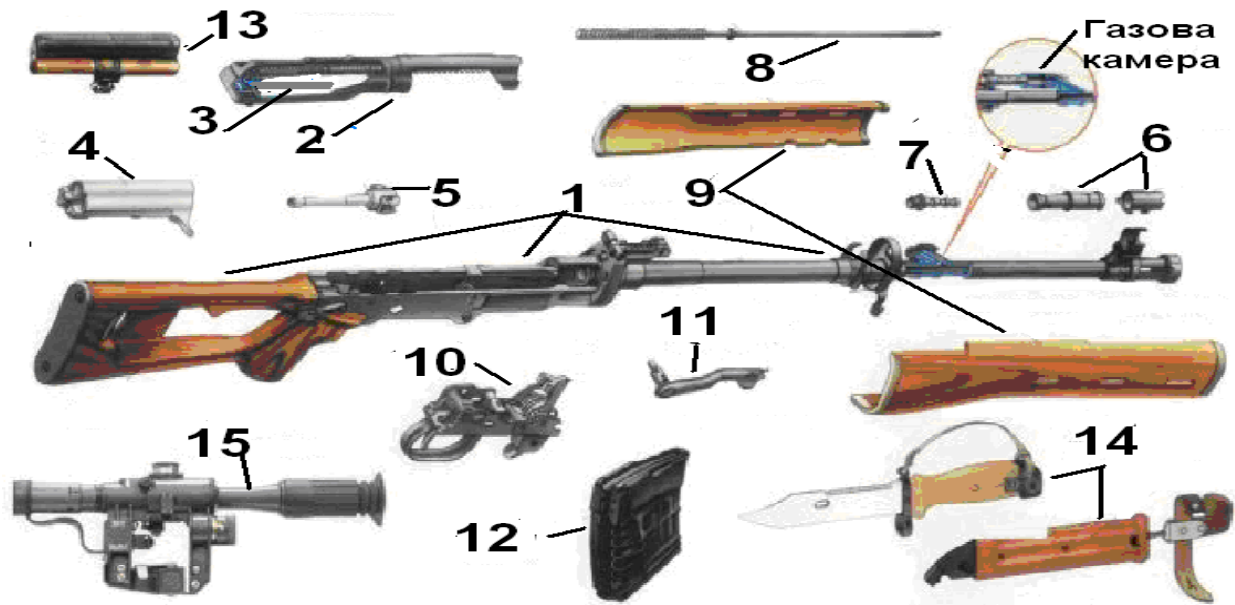

Основні частини снайперської гвинтівки Драгунова СГД:

1 – ствол зі ствольною коробкою, відкритим прицілом та прикладом; 2 – кришка ствольної коробки; 3 – зворотний механізм; 4 – затворна рама; 5 – затвор; 6 – газова камера з регулятором; 7 – газовий поршень; 8 – штовхач із пружиною; 9 – ствольні накладки; 10 – ударно-спусковий механізм; 11 – запобіжник; 12 – магазин; 13 – щока приклада; 14 – багнет-ніж; 15 – оптичний прилад

Тактико-технічні характеристики

Калібр, мм	7,62
Патрон, мм	7,62x54R
Кількість нарізів	4
Кількість патронів у магазині, шт.	10
Довжина ствола, мм	620
Довжина гвинтівки: без багнета-ножа, мм	1 225
з багнетом-ножем, мм	1 370
Вага гвинтівки з оптичним приладом, магазином без набоїв, кг	4,3
Бойова скорострільність постр./хв	30
Початкова швидкість польоту кулі, м/с	830
Вага патрона зі сталевим сердечником, г	21,8
Вага кулі, г	9,6
Відстань найбільш ефективного вогню, м	до 800
Забійна сила кулі зберігається, м	до 3 800
Прицільна дальність стрільби з оптичним приладом, м	1 300
Прицільна дальність стрільби з відкритим прицілом, м	1 200

Приціл ПСО-1

Оптичний приціл ПСО-1 є одним з основних прицілів снайперського озброєння. Працездатність у режимі температур $\pm 50^{\circ}\text{C}$.

Приціли снайперські оптичні випускають у таких модифікаціях: ПСО-1, ПСО-1-1, ПСО-1М2, ПСО-2, ПСО-3.

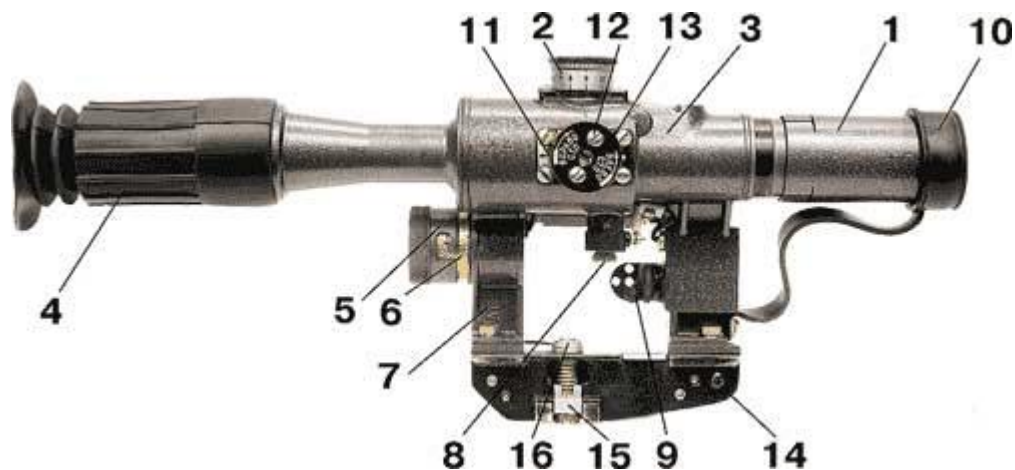

Будова прицілу снайперського оптичного ПСО-1:

1 – рухома бленда, 2 – верхній маховичок, 3 – корпус, 4 – гумовий окуляр, 5 – ковпачок з упором, 6 – корпус для батарейки, 7 – кронштейн, 8 – електролампочка, 9 – тумблер, 10 – ковпачок об'єктива, 11 – вказівник, 12 – стопорний гвинт, 13 – боковий маховичок, 14 – упор, 15 – движок, 16 – затискний гвинт

Корпус служить для з'єднання всіх частин прицілу до гвинтівки.

Верхній маховичок служить для встановлення прицілу.

Боковий маховичок – для введення бокових поправок.

Пристрій освітлення сітки служить для освітлення сітки прицілу під час стрільби у сутінках та вночі. Він складається з: корпусу з контактним гвинтом, батарейки, яка є елементом живлення, ковпачка з упором і пружиною для підтискання батарейки донизу, дроту, з'єднуючого гвинта (батарейки) з електролампочкою через тумблер, тумблера для вмикання та вимикання електролампочки.

Для освітлення сітки за температури від $+2^{\circ}\text{C}$ та нижче необхідно використовувати зимовий пристрій освітлення сітки. Для підготовки зимового пристрою освітлення сітки до стрільби необхідно батарейку вкласти до корпусу зимового пристрою.

Окуляр (гумовий) служить для правильного і зручного прицілювання. Крім того, він захищає лінзи окуляра від забруднення та пошкодження.

Рухома бленда служить для захисту лінз об'єктива в разі поганої погоди від попадання на неї дощу, снігу, а також від попадання прямих сонячних променів під час стрільби проти сонця і попередження тим самим демаскуючих відблисків.

Гумовий ковпачок захищає лінзи об'єктива від забруднення і пошкодження.

Будова маховичка:

- 1 – корпус
- 2 – торцева гайка
- 3 – стопорні гвинти
- 4 – з'єднуючий гвинт
- 5 – додаткова шкала
- 6 – індекс
- 7 – вказівник

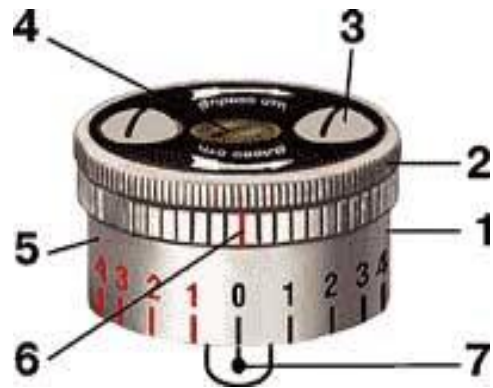

На корпусі верхнього маховичка є основна шкала прицілу з діленнями від 1 до 10; цифри шкали позначають дальність стрільби в сотнях метрів. На корпусі бокового маховичка є шкала бокових поправок з діленням від 0 до 10 в обидві сторони; ціна кожного ділення відповідає одній тисячній (0-01).

На торцевих гайках верхнього та бокового маховичків стрілкою вказано напрямок обертання маховичків чи торцевих гайок при внесенні потрібної поправки в устрої прицілу і бокового маховичка («Вверх СТП», «Вниз СТП» – на верхньому маховичку, «Вправо СТП», «Вліво СТП» – на боковому маховичку).

Сітка прицілу

- 1 – шкала бокових поправок
- 2 – основний кут для стрільби до 1 000 м
- 3 – додаткові кути
- 4 – далекомірна шкала

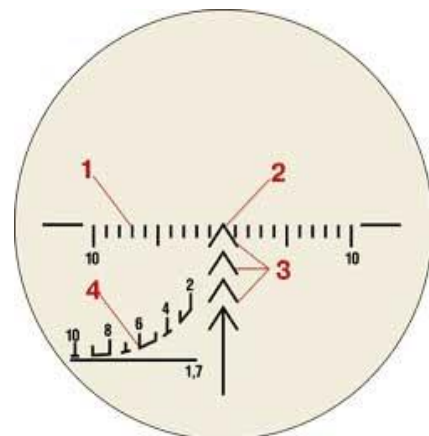

На сітці прицілу нанесено:

- **основний (верхній) кут** для прицілювання під час стрільби до 1000 м;
- **шкала бокових поправок;**
- **додаткові кути** (нижчі шкали бокових поправок по вертикальній лінії) для прицілювання під час стрільби на 1 100, 1 200 і 1 300 м;

– **далекомірна шкала** (неперервна горизонтальна і крива пунктирна лінії).

Для прицілювання під час стрільби за допомогою додаткових кутів необхідно встановити на верхньому маховичку приціл 10.

Шкалу бокових поправок позначають знизу (вліво й вправо від кута) цифрою 10, що відповідає десяти тисячним (0-10).

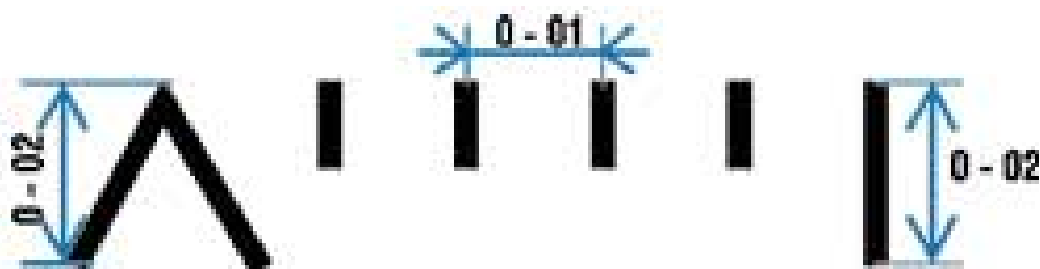

Відстань між двома вертикальними лініями шкали відповідає одній тисячній (0-01).

Марка кута відповідає двом тисячним (0-02).

Визначення відстані до цілі

1. За далекомірною шкалою:

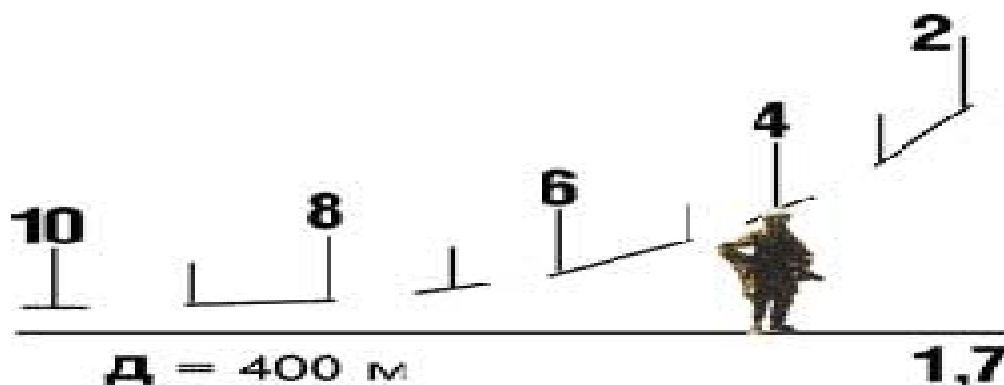

Далекомірна шкала розрахована на висоту цілі 1,7 м (середній зріст людини). Це значення висоти цілі вказано під горизонтальною лінією. Над верхньою пунктирною лінією нанесено шкалу з діленнями, відстань між якими відповідає відстані до цілі у 100 м. Цифри шкали 2, 4, 6, 8, 10 відповідають відстаням 200, 400, 600, 800, 1000 м відповідно.

2. За шкалою бокових поправок та по кутових величинах з допомогою формули тисячної:

Приклад: спостерігаємо грудну ціль. Величина цілі $V=0,5$ м. Кут $У = 0-01 = 1$.

Дальність $Д = \frac{V}{У} \times 1000$ (величину або розмір цілі) множимо на 1000 і ділимо на $У$ (кут у тисячних) $= 0,5 \times 1000 / 1 = 500$ м.

$$Д = \frac{В \times 1000}{У}$$



Ширина цілі (м)			
"голова"	"грудная"	"кулеметний розрахунок"	БТР (БМП)
0,18	0,5	1,0	3,0

Запасні частини та приладдя



Чохол до оптичного приладу

Зимовий пристрій освітлення сітки

Серветка

Гумовий ковпачок на тумблер

Електролампочки з футляром

Світлофільтр

Джерело живлення (РЦ-63)

Ключ-викрутка

Світлофільтр одягається на окуляр у разі появи димки в повітрі і пониження освітленості.

Чохол для оптичного прицілу служить для захисту прицілу від дощу, снігу і пилу при розташуванні його на гвинтівці.

6.2. Снайперська гвинтівка «Форт-301»



Тактико-технічні характеристики

Калібр, мм	7,62
Патрон, мм	7,62x51
Загальна довжина, мм	1,01
Довжина зі складеним прикладом, мм	850
Висота, мм	266
Ширина, мм	75
Довжина ствола, мм	584
Маса з порожнім магазином, кг	6,8
Маса з повним магазином, кг	7,31
Місткість магазину, набоїв	20
Початкова швидкість польоту кулі, м/с	800

6.3. Зразки сучасної снайперської зброї

КСВК 12,7 мм

Гвинтівка призначена для враження неброньованої та легко броньованої техніки і обладнання противника на відстані до 1 000 метрів, а також живої сили противника на відстані до 1 500 метрів.

Калібр: 12,7x108 мм
Механізм: ручне
перезаряджання поздовжньо
ковзаючим затвором
Ствол: 1 000 мм
Вага: 12 кг без патронів і
прицілу
Довжина: 1 400 мм
Магазин: 5 патронів



12,7-мм снайперська гвинтівка ОСВ-96 з нічним прицілом



Прицільна дальність до 2 000 м, з оптичним приладом ПОС 13x60, ПОС 12x56. Електронно-оптичний 5-кратний приціл дозволяє вести стрільбу вночі на відстані до 600 м.

9-мм снайперська гвинтівка ВСК-94



9-мм снайперська гвинтівка ВСК-94 призначена для прихованого враження живої сили, в тому числі використовуючи засіб індивідуального бронезахисту, та неброньованих об'єктів на відстані до 400 м.

Снайперська гвинтівка вкорочена, калібру 7,62 мм



СВУ

Американська 12,7-мм гвинтівка M82A1 «Баррет» наявна на озброєнні в підрозділах спеціального призначення декількох держав

Калібр: 50 BMG (12,7x99 мм). Механізм: напівавтоматичний, з коротким ходом ствола. Загальна довжина: 1 448 мм. Довжина ствола: 737 мм. Вага: 12,9 кг без патронів. Швидкість кулі: 868 м/с. Магазин: 10 патронів, коробчастий. Приціл: 10X серія Leupold M. Максимальна ефективна дальність стрільби: до 1800 м.



Основне застосування: знищення легкового, вантажного транспорту, легко броньованої бойової техніки противника, кабін зв'язку і радіолокаторів, літаків і вертольотів на стоянках, живої сили на граничних відстанях і захищених укриттями, ліквідація саперами мін бронебійно-запальною кулею.

Розділ 7 АВТОМАТИ ТА ШТУРМОВІ ГВИНТІВКИ

7.1. Автомат Калашникова АК-74

Загальний вигляд



Основні частини



1 – ствол зі ствольною коробкою, з прицільним пристроєм, прикладом та пістолетною рукояткою; 2 – магазин; 3 – кришка ствольної коробки; 4 – зворотний механізм; 5 – затворна рама з газовим поршнем; 6 – затвор; 7 – газова трубка зі ствольною накладкою; 8 – цівка; 9 – дульний гальмо-компенсатор; 10 – багнет-ніж; 11 – шомпол; 12 – пенал з приладдям; 13 – ударно-спусковий механізм

5,45-мм автомат Калашникова є індивідуальною зброєю, призначеною для знищення живої сили та враження вогневих засобів противника. Для враження противника в рукопашному бою до автомата приєднують багнет-ніж. З автомата ведеться автоматичний або одиночний вогонь. Автоматичний вогонь є основним видом вогню з автомата. Він ведеться короткими чергами (по 5 пострілів), довгими (по 10 пострілів) та постійними чергами. Подачу патронів під час стрільби здійснюють з коробчастого магазину ємністю 30 патронів.

Тактико-технічні характеристики АК-74

Калібр, мм	5,45
Патрон, мм	5,45x39
Вага, кг	
без патронів	3,3
зі спорядженим магазином	3,6
з багнетом-ножем	4,09
Довжина зброї, мм	
з багнетом-ножем	1 089
без багнета-ножа	940
Довжина ствола, мм	415
Кількість нарізів	4 (правосторонніх)
Початкова швидкість кулі, м/с	900
Темп стрільби, постр./хв	600
Бойова скорострільність, постр./хв	
одиночними	40
чергами	100
Прицільна дальність стрільби, м	1000
Відстань прямого пострілу, м	
по грудній фігурі	440
по ростовій фігурі	625
Відстань найбільш ефективного вогню, м	500
Забійний політ кулі, м	1 350
Відстань польоту кулі, м	3 150
Місткість магазину, патронів	30
Вага патрона з кулею зі сталевим сердечником, г	3,4

Призначення частин та механізмів АК-74

Ствол призначений для направленою польоту кулі.

Дульне гальмо-компенсатор призначене для підвищення кучності бою під час стрільби чергами з нестійких положень (під час ходьби, стоячи, з коліна) і зменшення нестійких положень (під час ходьби,

стоячи, з коліна) та зменшення енергії віддачі.

Газова камера призначена для спрямування порохових газів зі ствола на газовий поршень затворної рами.

З'єднуюча муфта призначена для приєднання цівки до автомата.

Ствольна коробка призначена для з'єднання частин та механізмів автомата, для забезпечення закриття каналу ствола затвором та запирання затвора.

Прицільний пристрій призначений для наведення автомата під час стрільби по цілях на різних відстанях.

Кришка ствольної коробки захищає від забруднення частини та механізми, розміщені у ствольній коробці.

Приклад з пістолетною рукояткою призначений для зручного тримання автомата.

Затворна рама з газовим поршнем призначена для приведення в дію затвора й ударно-спускового механізму.

Затвор призначений для досилання патрона до патронника, закриття каналу ствола, розбиття капсуля і вилучення з патронника гільзи (патрона).

Зворотний механізм призначений для повернення затворної рами із затвором у попереднє положення.

Газова трубка зі ствольною накладкою призначена для направленою руху газового поршня, захисту рук автоматчика від опіків під час стрільби.

Ударно-спусковий механізм призначений для спуска курка з бойового зводу чи зі зводу автоспуску, нанесення удару по ударнику, забезпечення ведення автоматичного або одиночного вогню, припинення стрільби, для запобігання пострілів при незапертому затворі та постановці автомата на запобіжник.

Цівка призначена для зручної дії та захисту рук автоматчика від опіків.

Магазин призначений для розміщення патронів та подачі їх до ствольної коробки.

Багнет-ніж призначений для враження противника в бою.

Ножни служать для носіння багнета-ножа на поясному ремені, зокрема того, що використовують разом з багнетом-ножем для розрізання дроту.

Частини автомата

*Ствол зі ствольною коробкою,
прицільним пристроєм, прикладом*



Основні частини автомата АК-74:

*1 – поздовжній паз; 2 – поперечний паз; 3 – відгини; 4 – колодка прицілу;
5 – з'єднувальна муфта; 6 – газова камера; 7 – газовідвідний отвір; 8 –
основа мушки; 9 – різьба; 10 – заціпка магазину*

Кришка ствольної коробки

- 1 – отвір;
- 2 – ребра жорсткості;
- 3 – ступінчасті вирізи

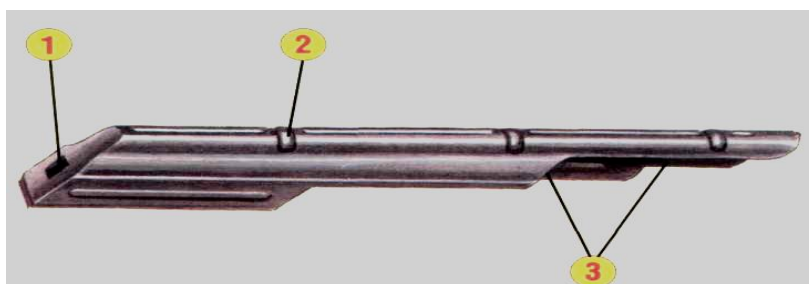

Затворна рама з газовим поршнем

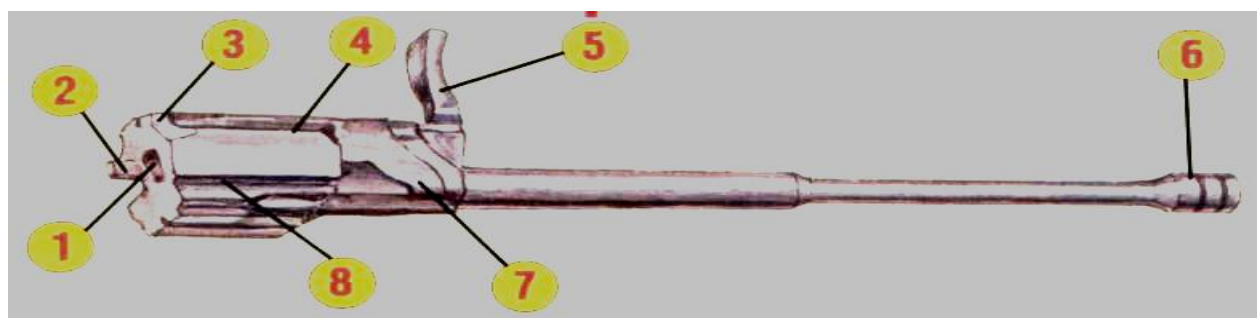

*1 – канал для затвора; 2 – запобіжний виступ; 3 – виступ для опускання
важеля автоспуску; 4 – паз для відгину ствольної коробки; 5 – рукоятка;
6 – газовий поршень; 7 – фігурний виріз; 8 – паз для відбивного виступу*

Затвор

- 1 – виріз для викидача;
- 2 – головний виступ;
- 3 – отвір для осі викидача;
- 4 – подовжній паз для відбивного виступу;
- 5 – бойовий виступ;
- 6 – виріз для дна гільзи.

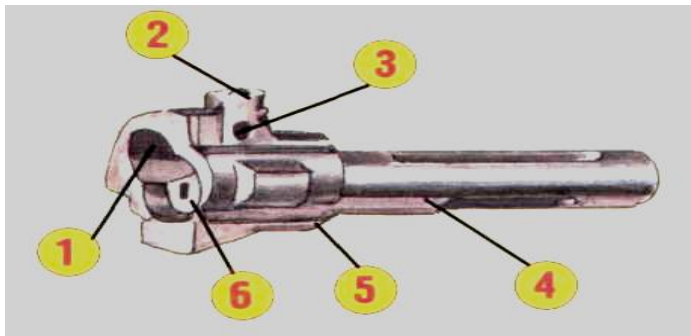

Газова трубка зі ствольною накладкою

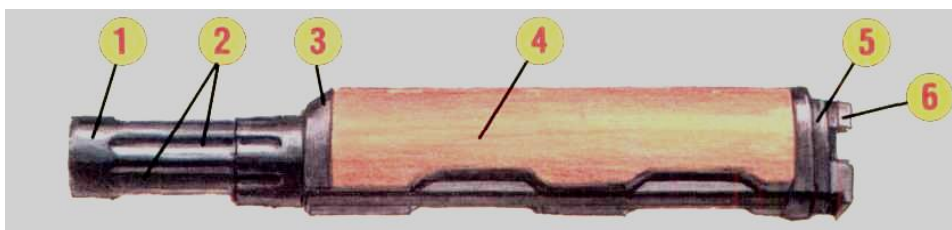

- 1 – газова трубка; 2 – напрямні ребра для газового поршня; 3 – передня з'єднувальна муфта; 4 – ствольна накладка; 5 – задня з'єднувальна муфта; 6 – виступ

Магазин

- 1 – корпус;
- 2 – кришка;
- 3 – стопорна планка;
- 4 – пружина;
- 5 – подавач;
- 6 – опорний виступ;
- 7 – зачіп.

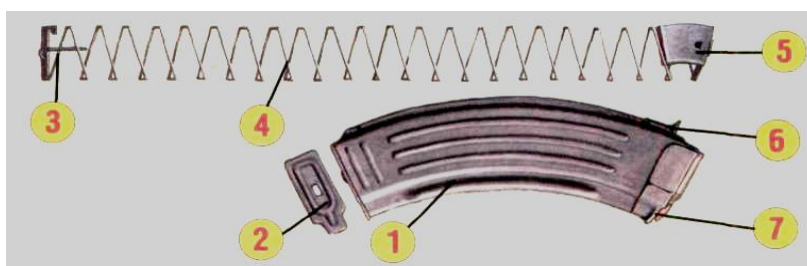

Зворотний механізм

1. – зворотна пружина;
2. – направляюча вісь;
3. – муфта.

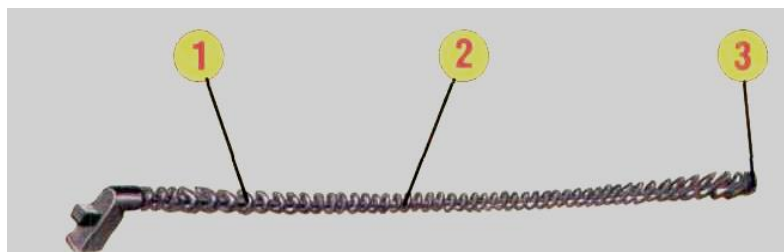

Цівка

- 1 – упор для пальців;
- 2 – металева прокладка;
- 3 – виріз;
- 4 – виступ.

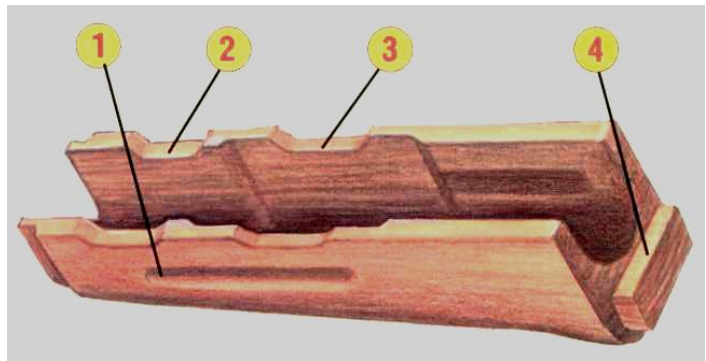

Дульне гальмо-компенсатор

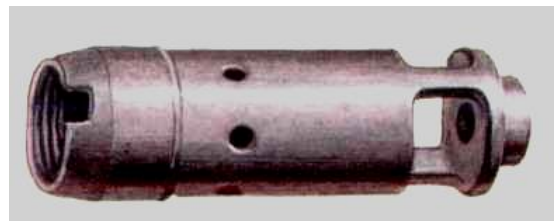

Багнет-ніж

- 1 – лезо;
- 2 – різальне ребро;
- 3 – отвір;
- 4 – пилка;
- 5 – зачіп;
- 6 – ремінь;
- 7 – рукоятка;
- 8 – кільце.

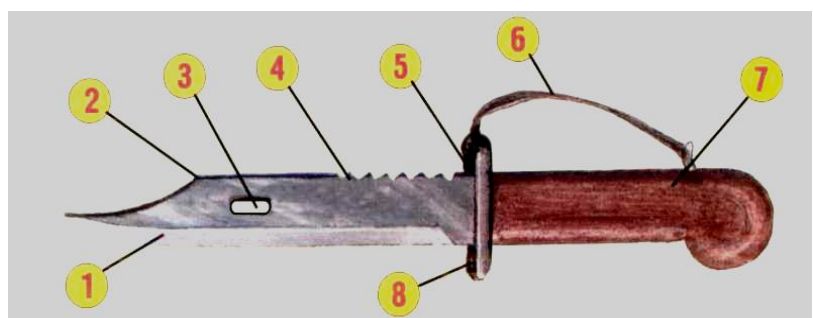

Послідовність неповного розбирання автомата:

1. Відокремити магазин



Утримуючи автомат за шийку приклада чи цівку, правою рукою охопити магазин, великим пальцем натиснути на засувку, подати нижню частину магазину вперед і відокремити його. Після цього перевірити, чи не залишився патрон у патроннику, для чого перевести перевідник донизу, відвести рукоятку затворної рами назад, оглянути патронник, відпустити рукоятку затворної рами і спустити курок із бойового зводу.

2. Витягнути пенал із приладдям

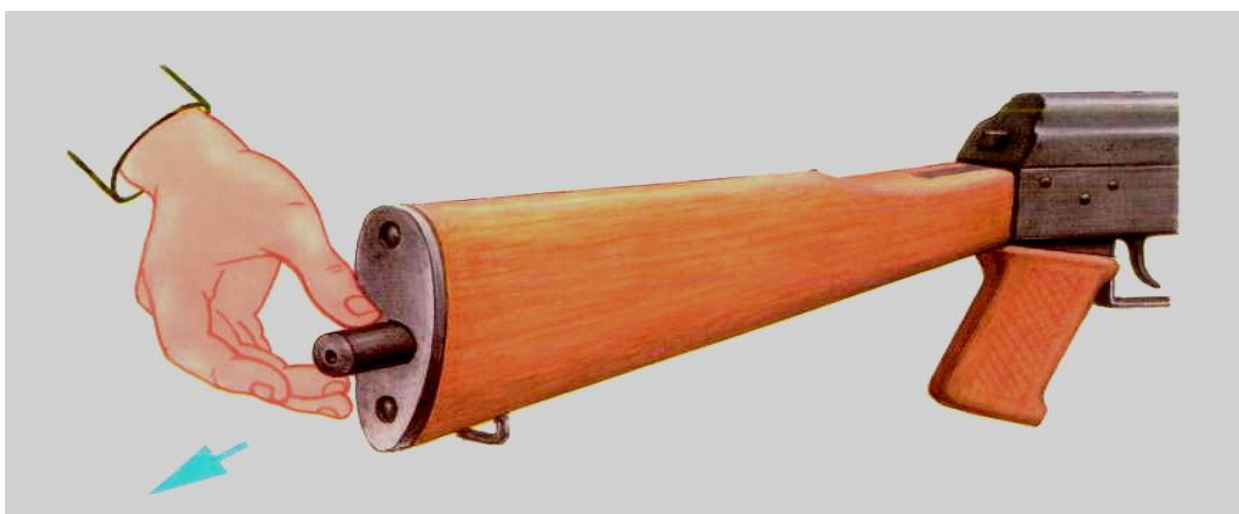

Притиснути пальцем правої руки кришку гнізда приклада так, щоб пенал під дією пружини вийшов із гнізда; розкрити пенал і вийняти з нього приладдя.

3. Відокремити шомпол

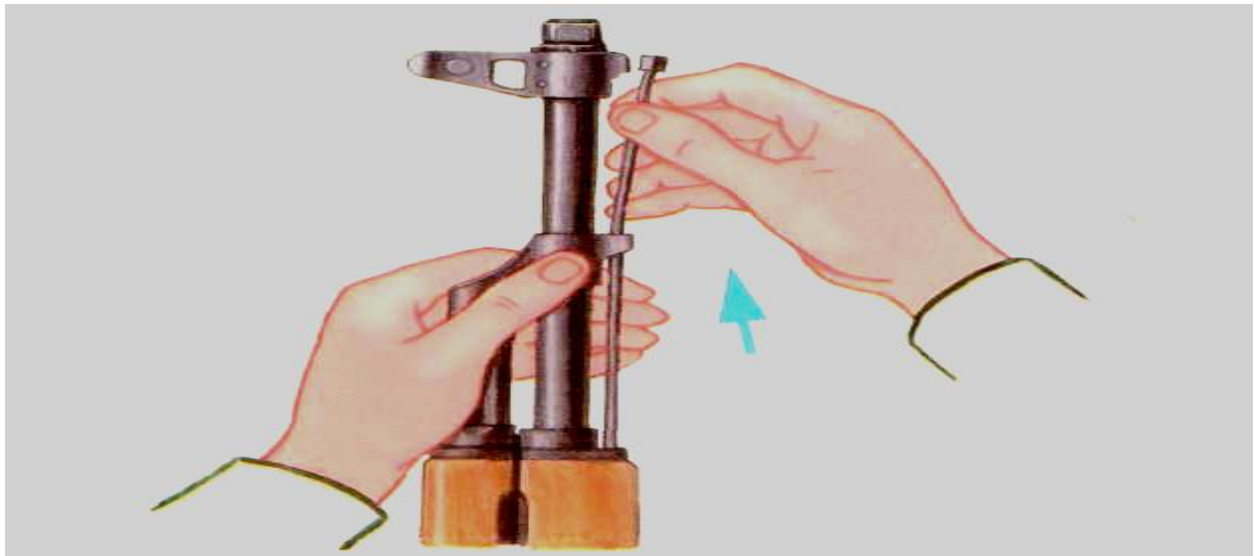

Відтягнути кінець шомпола так, щоб його головка вийшла з-під упора на основі мушки, і потягти шомпол вгору.

4. Відокремити дульне гальмо-компенсатор

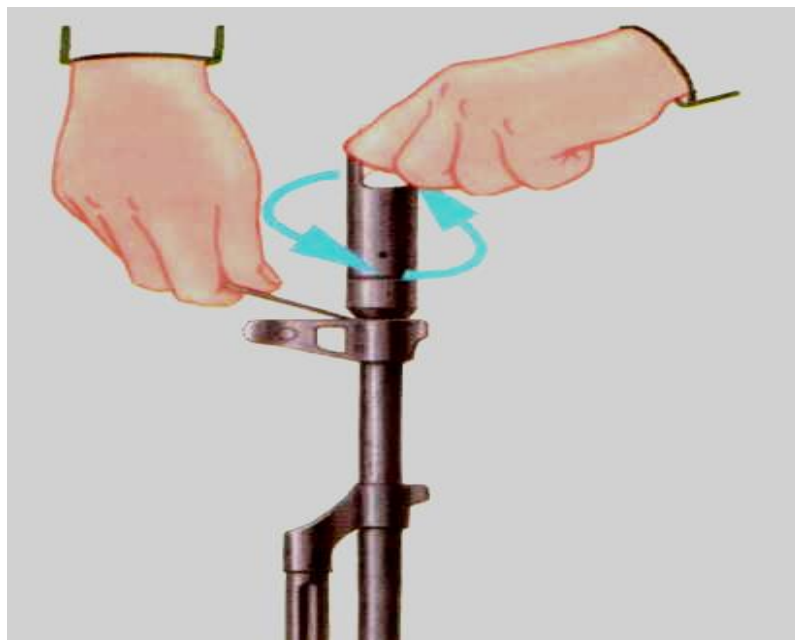

Втопити викруткою фіксатор дульного гальма-компенсатора. Звернути дульний гальмо-компенсатор із різьбового виступу основи мушки, повертаючи його проти годинникової стрілки.

5. Відокремити кришку ствольної коробки



Лівою рукою охопити шийку приклада, великим пальцем цієї самої руки натиснути на виступ направляючого стрижня поворотного механізму; правою рукою підняти вгору задню частину кришки ствольної коробки і відокремити кришку.

6. Відокремити зворотний механізм

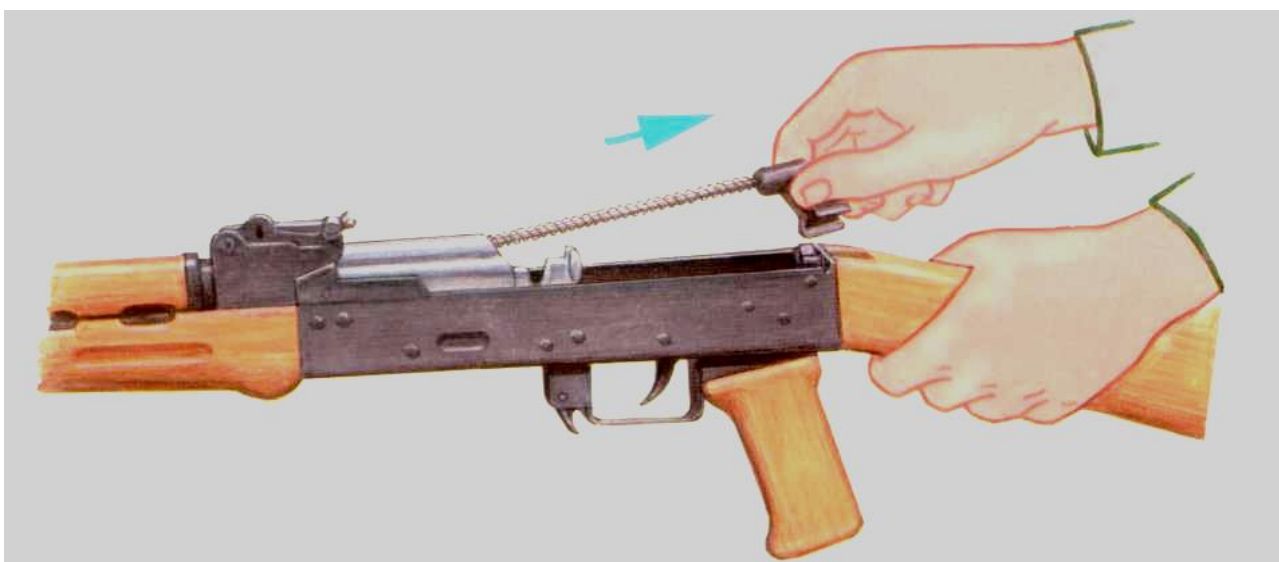

Утримуючи автомат лівою рукою за шийку приклада, великим пальцем цієї самої руки натиснути на виступ направляючого стрижня поворотного механізму до виходу його п'ятки з подовжнього паза ствольної коробки, підняти задній кінець направляючого стрижня і вийняти поворотний механізм із каналу затворної рами.

7. Відокремити затворну раму із затвором

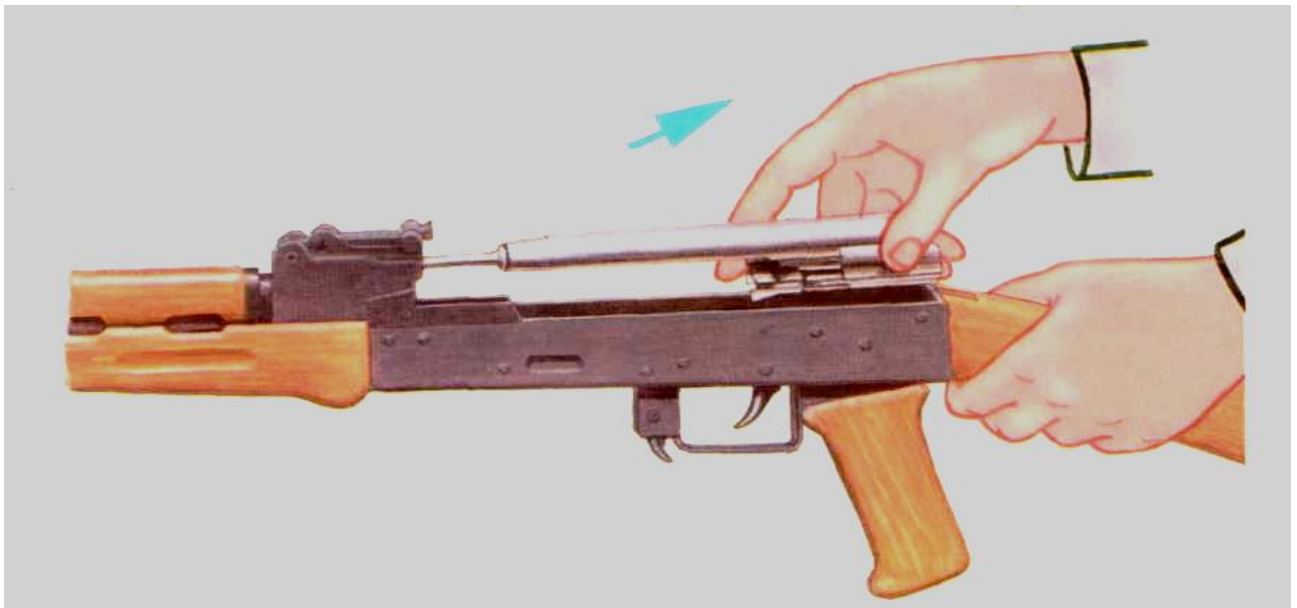

Продовжуючи утримувати автомат лівою рукою, правою відвести раму назад до упору, підняти її разом із затвором і відокремити від ствольної коробки.

8. Відокремити затвор від затворної рами

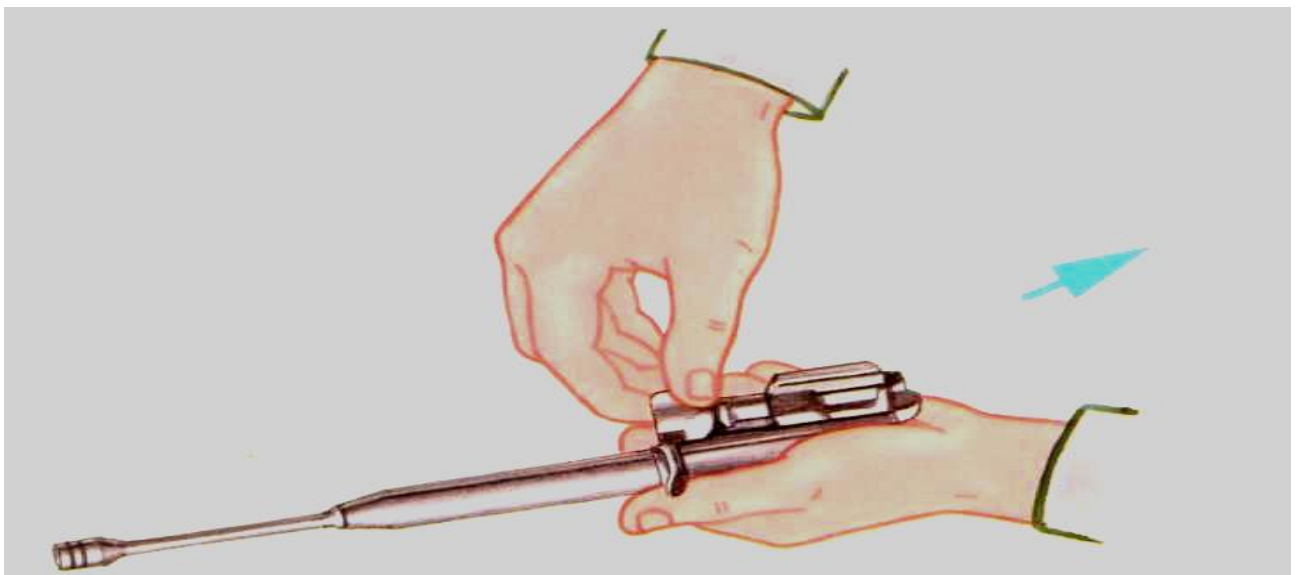

Взяти затворну раму в ліву руку затвором догори, правою рукою відвести затвор назад, прокрутити його так, щоб головний виступ затвора вийшов із фігурного вирізу затворної рами, і висунути затвор уперед.

9. Відокремити газову трубку від ствольної накладки

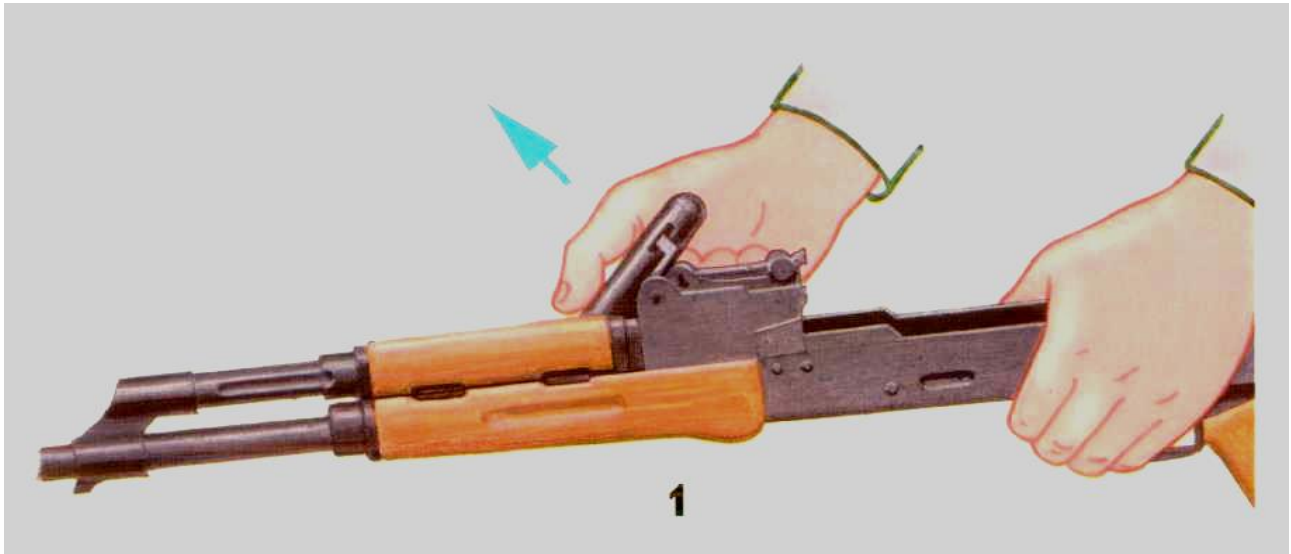

Утримуючи автомат лівою рукою, правою надіти пенал для приладдя прямокутним отвором на виступ замкача газової трубки, повернути замкач від себе до вертикального положення.

Зняти газову трубку газової камери.

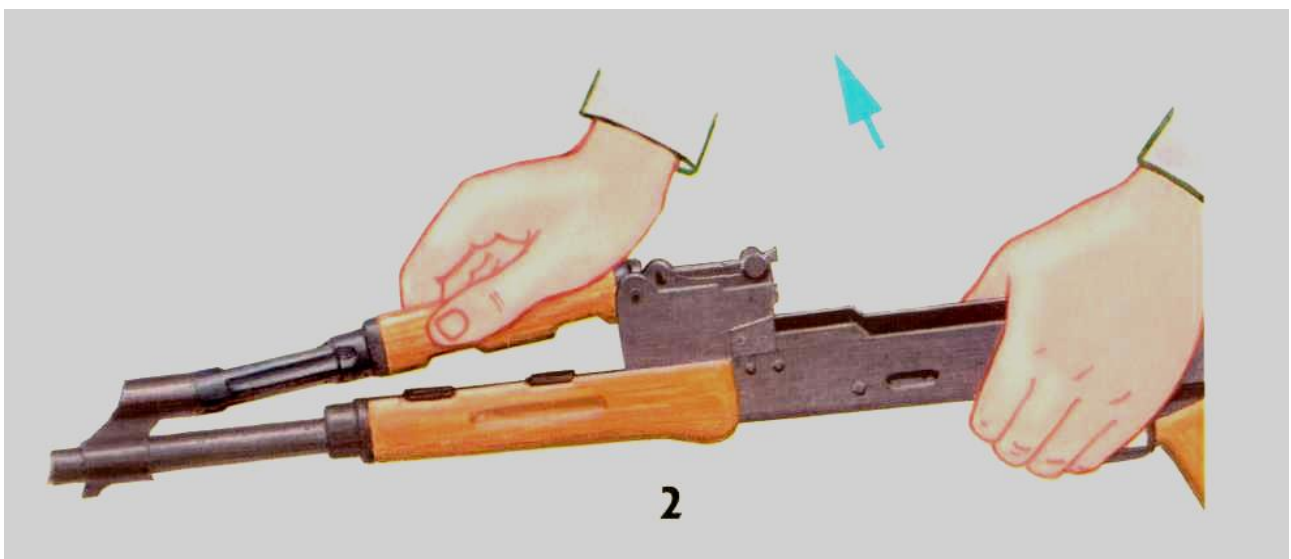

Послідовність збирання автомата:

1. Приєднати газову трубку до ствольної накладки

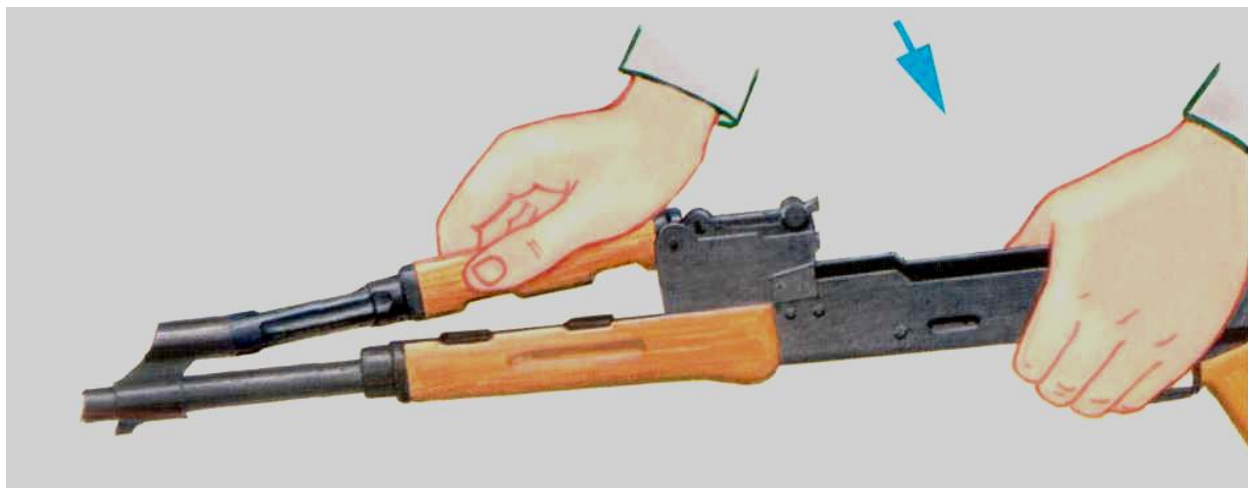

Правою рукою надіти газову трубку переднім кінцем на патрубок газової камери, а її задній кінець опустити і щільно притиснути до ствола. Повернути замикач на себе до входу його фіксатора у виріз на колодці прицілу.

2. Приєднати затвор до затворної рами

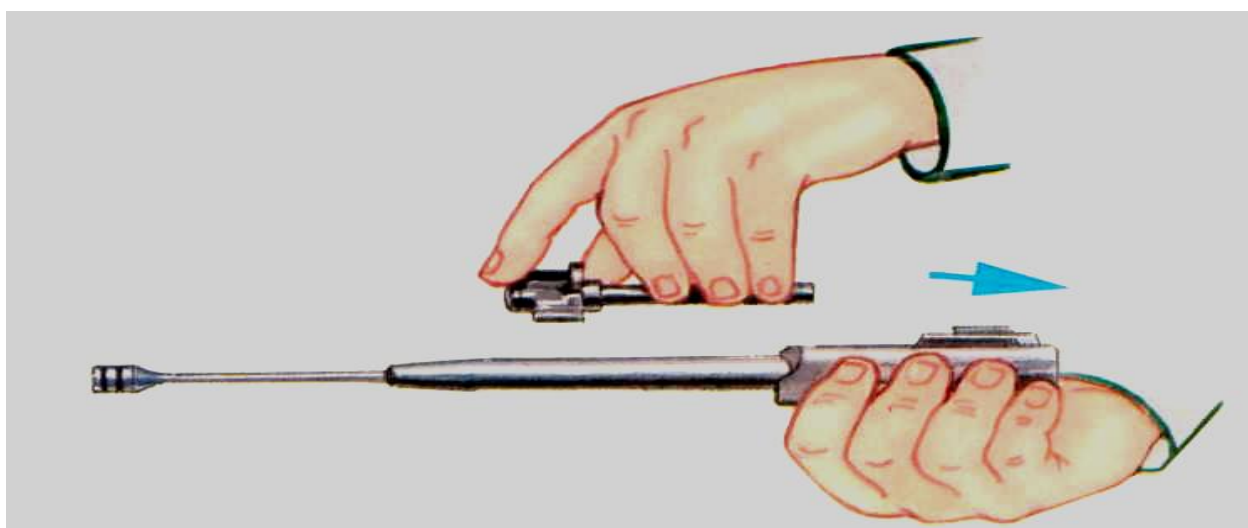

Взяти затворну раму в праву руку, а затвор у ліву і вставити його циліндричною частиною в канал рами, повернути затвор так, щоб його ведучий виступ увійшов у фігурний виріз затворної рами, та просунути затвор уперед.

3. Приєднати затворну раму із затвором до ствольної коробки

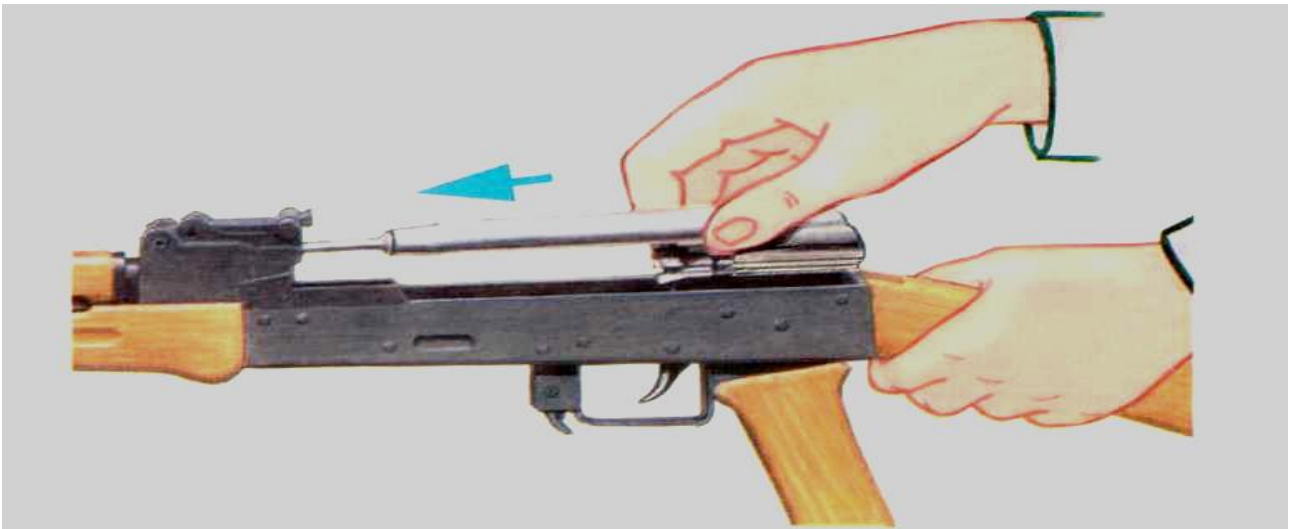

Взяти затворну раму в праву руку так, щоб затвор утримувався великим пальцем у передньому положенні. Лівою рукою обхопити шийку приклада, правою ввести газовий поршень у порожнину колодки прицілу й просунути затворну раму вперед так, щоб відгини ствольної коробки увійшли в пази затворної рами, невеликим зусиллям притиснути її до ствольної коробки і просунути вперед.

4. Приєднати зворотний механізм

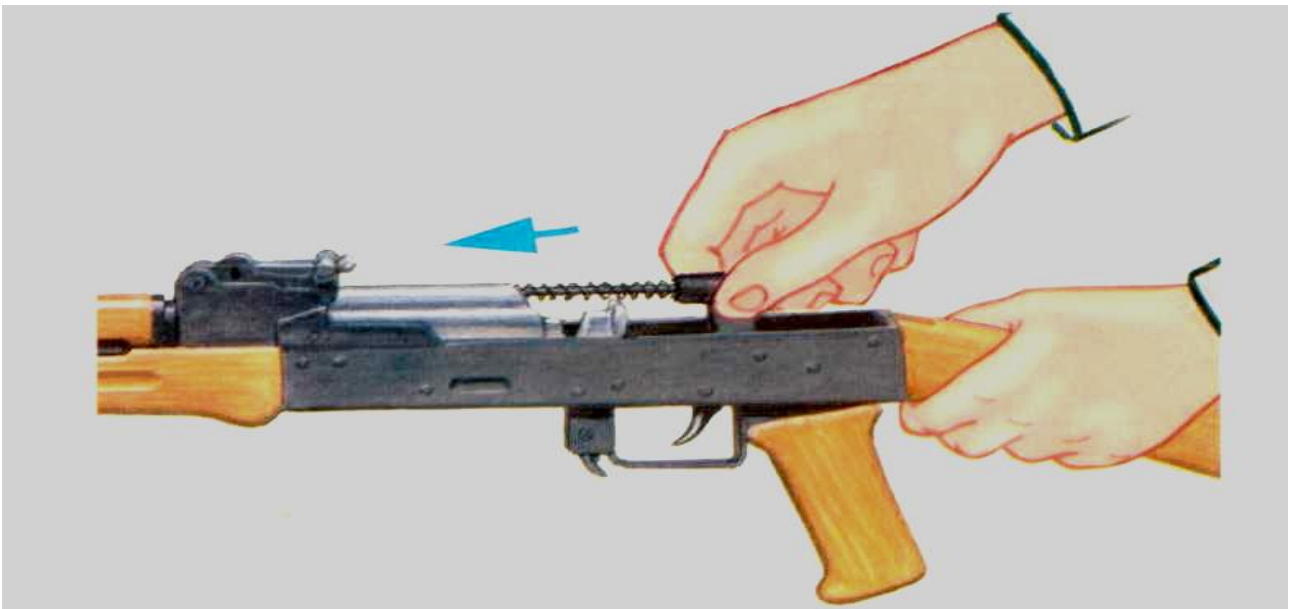

Правою рукою ввести зворотний механізм у канал затворної рами, стискаючи зворотну пружину, подати направляючий стрижень уперед і, опустивши трохи донизу, ввести його п'ятку в подовжній паз ствольної коробки.

5. Приєднати кришку ствольної коробки

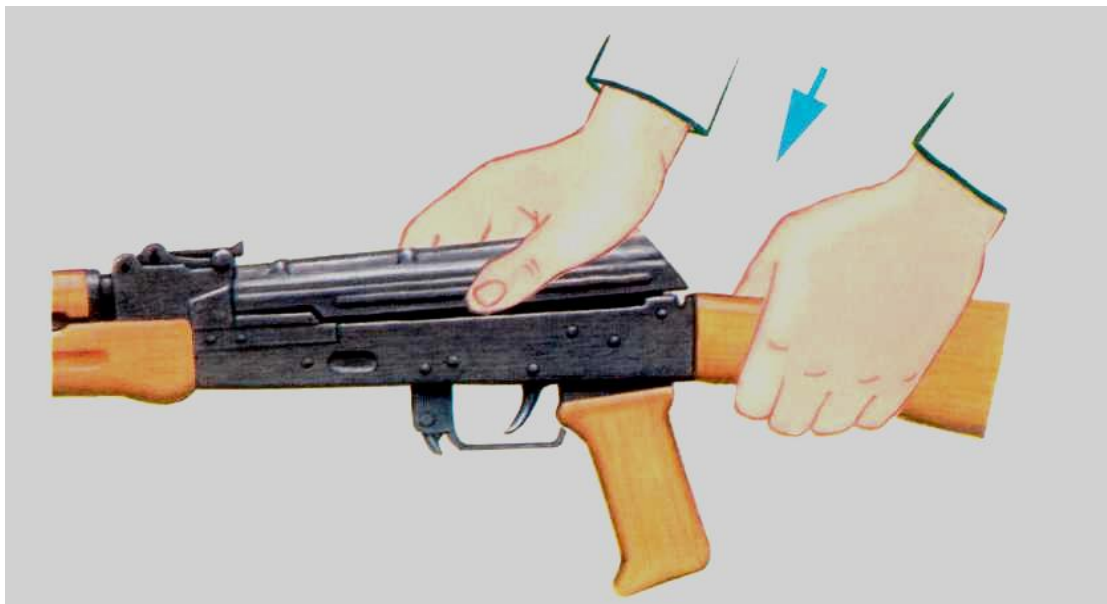

Вставити кришку ствольної коробки переднім кінцем у напівкруглий паз на колодці прицілу, натиснути на задній кінець кришки долонею правої руки вперед та донизу так, щоб виступ направляючого стрижня зворотного механізму ввійшов в отвір кришки ствольної коробки.

6. Натиснути на спусковий гачок та підняти перевідник угору до кінця



Спустити курок із бойового зводу та перевести перевідник у положення «запобігання».

7. Приєднати дульне гальмо-компенсатор

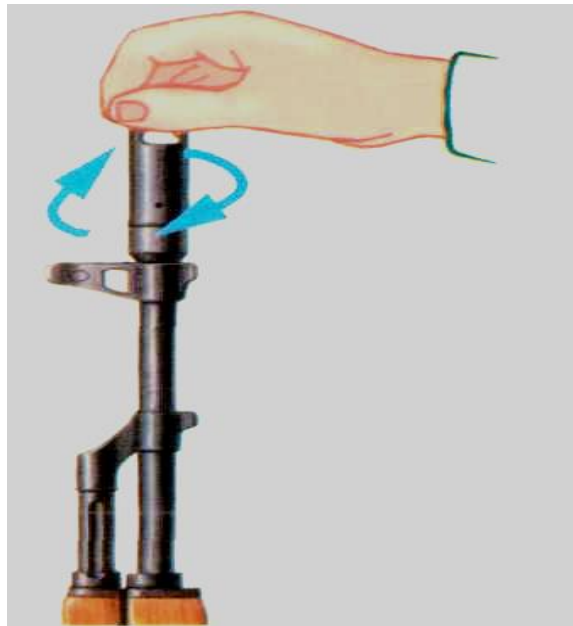

Загвинтити дульне гальмо-компенсатор на різьбовий виступ основи мушки (на ствол) до кінця. Якщо паз дульного гальма-компенсатора не збігся з фіксатором, необхідно повернути назад дульне гальмо-компенсатор не більш як на один оберт до суміщення паза з фіксатором.

8. Приєднати шомпол

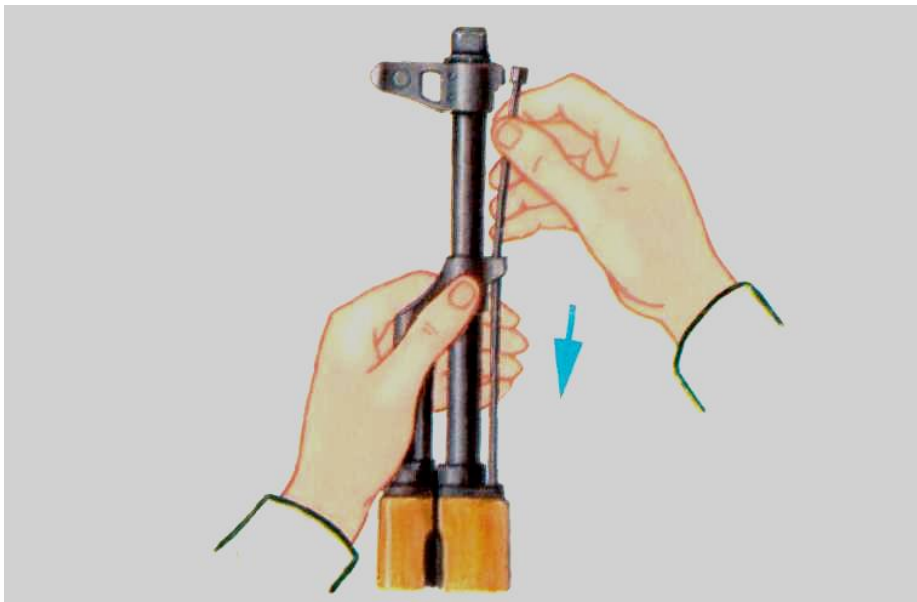

Вставити шомпол так, щоб його головка була в упорі на основі мушки.

9. Вкласти пенал у гніздо приклада

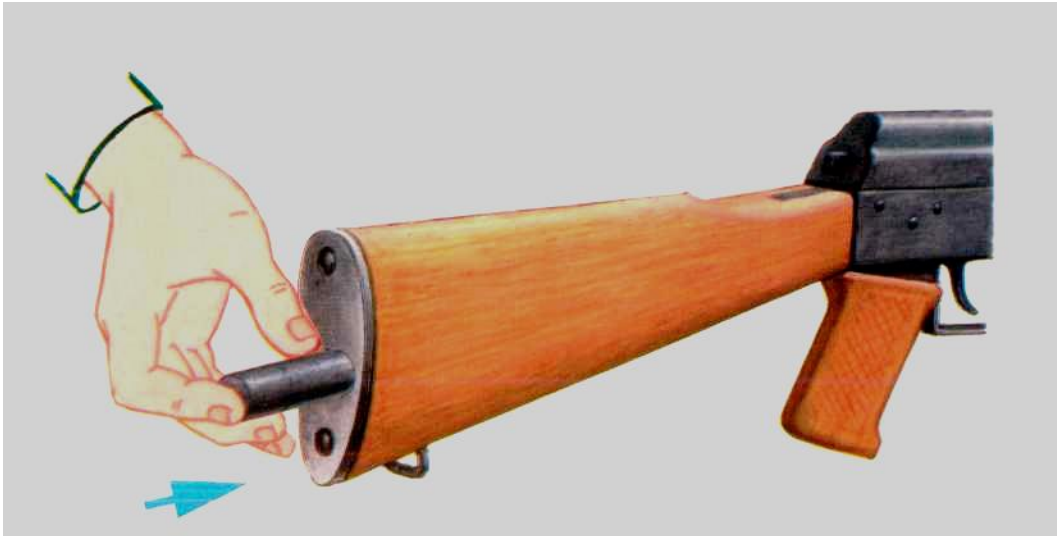

Укласти викрутку й виколотку в пенал та закрити його кришкою, укласти пенал дном у гніздо приклада та втопити його так, щоб гніздо закрилося кришкою. В автоматів із прикладом, який може складатися, пенал укладається в кишеню сумки для магазинів.

10. Приєднати магазин до автомата



Утримуючи автомат лівою рукою за шийку приклада або цівку, правою рукою ввести у вікно ствольної коробки зачепу магазину та повернути магазин на себе так, щоб засувка заскочила за упорний виступ магазину.

Комплект автомата



Приладдя

Приладдя призначене для розбирання та збирання, чистки, змащення автомата та прискороного спорядження магазину патронами.

Шомпол використовують для чищення та змащення каналу ствола та каналів і порожнин інших частин автомата.

Протирку використовують для чищення та змащення каналу ствола та каналів і порожнин інших частин автомата.

Йоршик використовують для чищення каналу ствола розчином РЧС.

Викрутку і виколотку використовують під час розбирання і збирання автомата. Виріз на кінці викрутки призначений для вкручування, викручування мушки, а боковий виріз – для закріплення протирки на шомполі.

Пенал призначений для зберігання протирки, йоршика, викрутки і виколотки. Його застосовують як рукоятку для викрутки, щоб загвинчувати і вигвинчувати мушку, також для повертання замикача газової трубки, а також як рукоятку для шомпола.

Одногорлова маслянка призначена для зберігання мастила, перенесення його в кишені сумки для магазинів.

Обойма призначена для перенесення патронів та швидкісного спорядження магазину патронами. В обоймі вміщується 15 патронів.

Перехідник призначений для з'єднання обойми з магазином під час спорядження його патронами.



Набої

Куля зі сталевим сердечником відмітного забарвлення не має. Головна частина трасуючої кулі пофарбована у зелений колір. Куля холостого патрона пофарбована у білий колір. Під час польоту трасуючої кулі в повітрі її палаючий трасуючий склад, на відстані до 800 м, залишає світловий слід.



Спорядження магазина та обойми

Для спорядження магазина патронами з обойми необхідно взяти магазин у ліву руку. Правою рукою приєднати перехідник так, щоб його загини увійшли у відповідні пази на горловині магазина; тримаючи магазин у лівій руці, правою рукою вставити обойму з патронами в перехідник, при цьому патрони повинні бути направлені кулями вгору; натискаючи вказівним пальцем правої руки на корпус гільзи (біля дна) верхнього патрона і пропускаючи обойму між середнім та вказівним пальцями, втопити патрони в магазин; вийняти з перехідника пусту обойму, вставити нову обойму з патронами і доспорядити магазин; зняти з магазина перехідник. Застосування обойми пришвидшує спорядження магазина патронами.

Спорядження обойми патронами

Для спорядження обойми патронами необхідно вставити її в перехідник так, щоб вона увійшла в пази перехідника та вперлася в його упор. Тримавши обойму в лівій руці, правою рукою, утримуючи патрон за кулю й верхню частину гільзи трьома пальцями (великим, вказівним і середнім), вставити його в пази обойми. Обойму можна споряджати патронами й без перехідника; для цього взяти обойму в ліву руку, а в праву – патрон; натиснувши на зачіп пружини, вставити кулю між обоймою й пружиною (утопити зачіп); вставити патрони в пази обойми; вийняти кулю патрона з-під пружини обойми.



7.2. Спорядження до автоматів АК, АК-74



Гранатомети підствольні

Гранатомет призначений для ураження живої сили противника на відкритій місцевості, в окопах, траншеях тощо. Підствольний гранатомет ГП-25 призначений для установки на різні види автоматів Калашникова калібру 7,62 мм і 5,45 мм. ГП-25 «Костер» – це нарізна дульно-зарядна зброя. ГП-25 був прийнятий на озброєння в 1978 році, тоді ж почалося і його серійне виробництво. Ця зброя досі наявна в експлуатації. Випускають гранатомет і в цей час.

Наприкінці 1980-х років було розроблено більш досконалу версію гранатомета – ГП-30, з меншою масою і більш простою конструкцією.



Гранатомет підствольний ГП-25

Тактико-технічні характеристики гранатомета ГП-25

Калібр, мм	40
Постріл	ВОГ-25, ВОГ-25П
Вага зброї без пострілу, кг	1,5
Довжина зброї, мм	323
Довжина ствола, мм	205
Бойова скорострільність, постр./хв	4–6
Дальність стрільби, м	400



Гранатомет підствольний ГП-30

Постріл ВОГ-25

Постріл ВОГ-25П

Тактико-технічні характеристики гранатомета ГП-30

Калібр, мм	40
Постріл	ВОГ-25, ВОГ-25П
Вага зброї без пострілу, кг	1,2
Довжина зброї, мм	276
Довжина ствола, мм	205
Бойова скорострільність, постр./хв	5–6
Дальність стрільби, м	400

Стандартним пострілом для ДП-25 є ВОГ-25, який виготовлений за безгільзовою схемою. Це означає, що і капсуль, і металевий заряд містяться всередині його корпусу (в донній частині). Подібна схема дозволила значно спростити конструкцію боеприпасу, а також в кілька разів підвищити скорострільність зброї.

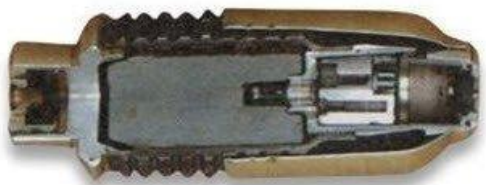
**ВОГ-25****ВОГ-25П**

7.3. Автомат Калашникова укорочений АКС-74У



Автомат АКС-74У був розроблений наприкінці 1970 року на базі штатного автомата АК-74 спеціально для озброєння екіпажів бойових машин, іншого армійського персоналу та розрахунків гармат. Крім армії, АКС-74У широко використовують в центральних органах виконавчої влади та у військових формуваннях, діяльність яких спрямовується та координується Кабінетом Міністрів України через міністра внутрішніх справ України.

Тактико-технічні характеристики АК-74

Калібр, мм	5,45
Патрон, мм	5,45x39
Вага, кг	
без патронів	2,7
зі спорядженим магазином	3,0
Довжина зброї, мм	735
зі складеним прикладом	490
Довжина ствола, мм	210
Кількість нарізів	4
Початкова швидкість кулі, м/с	800
Темп стрільби, постр./хв	650–735
Бойова скорострільність, постр./хв	
одиначними	40
чергами	100
Прицільна дальність стрільби, м	400
Забійний політ кулі, м	1 100
Відстань польоту кулі, м	2 900
Місткість магазину, патронів	30
Вага патрона з кулею зі сталевим сердечником, г	3,4

7.4. Затримки під час стрільби з АК-74, способи їх усунення

Затримка та її характеристика	Причини затримки	Способи усунення
<p>Недодача патрона Затвор у передньому положенні, але пострілу не відбулося – у патроннику немає патрона.</p>	<p>1. Забруднення або несправність магазина. 2. Несправність заціпки магазина.</p>	<p>Перезарядити автомат та продовжити стрільбу. В разі повторення затримки замінити магазин. У разі несправності заціпки магазина відправити автомат в ремонтну майстерню.</p>
<p>Уतिकання патрона Патрон кулею увіткнувся в казенний зріз ствола, рухомі частини зупинилися в середньому положенні.</p>	<p>Несправність магазина</p>	<p>Утримуючи рукоятку затворної рами, витягнути патрон, який увіткнувся, та продовжити стрільбу. В разі повторення затримки змінити магазин.</p>
<p>Осічка Затвор у передньому положенні, патрон у патроннику, курок на запобіжному зводі – пострілу не відбулося.</p>	<p>1. Несправність патрона. 2. Несправність ударника чи ударно-спускового механізму; забруднення чи згущення мастила (відсутність чи мала вм'ятина від бойка на капсулі). 3. Заклинення ударника в затворі.</p>	<p>Перезарядити автомат та продовжити стрільбу. У разі повторення затримки оглянути та прочистити ударник та ударно-спусковий механізм; під час поломки чи зношення ударно-спускового механізму автомат відправити до майстерні. Від'єднати ударник від затвора і прочистити отвір у затворі під ударником.</p>
<p>Невилучення гільзи Гільза в патроннику, черговий патрон упирається в дно гільзи кулею, рухомі частини зупинилися у середньому положенні.</p>	<p>1. Брудний патрон чи забруднення патронника. 2. Забруднення чи несправність викидача чи його пружини.</p>	<p>Відвести рукоятку затворної рами назад і, утримуючи її в задньому положенні, від'єднати магазин і витягнути патрон, що уткнувся. Витягнути затвором чи шомполом гільзу з патронника. Продовжити стрільбу. В разі повторення</p>

Затримка та її характеристика	Причини затримки	Способи усунення
		затримки прочистити патронник і патрони. Оглянути, очистити від бруду викидач і продовжити стрільбу. В разі несправності викидача автомат відправити до ремонтної майстерні.
Прихвати чи не відбивання гільзи Гільза не викидається із ствольної коробки, а залишилася в ній попереду затвора чи дослана затвором назад у патронник.	1. Забруднення поверхні газових шляхів чи патронника. 2. Забруднення чи несправність викидача.	Відвести рукоятку затворної рами назад, викинути гільзу і продовжувати стрільбу. В разі повторення затримки прочистити газові шляхи, патронник. У разі несправності викидача автомат відправити до майстерні.
Неповернення затворної рами у попереднє положення	1. Поломка зворотної пружини.	Замінити пружину (у бойовій обстановці передню частину пружини повернути заправленим кінцем назад і продовжити стрільбу).

7.5. Штурмова гвинтівка «Форт-221»



Штурмова гвинтівка «Форт-221» калібру 5,56x45 та 5,45x39 мм – надійна та ефективна зброя, призначена для ураження супротивника на відстані до 500 м. Гвинтівка скомпонована за схемою bullpup, що дозволило істотно зменшити габарити зброї, не зменшуючи довжину

ствола. Завдяки корпусу, виготовленому з ударостійкого пластику, вдалося значно знизити вагу.

Тактико-технічні характеристики штурмової гвинтівки «Форт-221»

Партон, мм	5,56x45/5,45x39
Принцип дії	Дія газів на головку поршня
Загальна довжина, мм	725/684/645
Довжина ствола, мм	468/419/380
Висота з магазином, мм	243 (5,56x45) 260 (5,45x39)
Ширина, мм	93
Вага з порожнім магазином, кг	3,9
Місткість магазину, патронів	30
Початкова швидкість польоту кулі, м/с	860–910 (5,56x45) 600–720 (5,45x39)
Прицільна дальність, м	до 500
Темп стрільби, постр./хв	700–1 000 (5,56x45) 500–900 (5,45x39 мм)
Нарізи	6

7.6. Штурмова гвинтівка «Форт-227»



Переваги штурмової гвинтівки «Форт-227»: компактність, легкість, сучасна ергономічна конструкція, 2 режими стрільби: автоматичний і напівавтоматичний. Легка під час використання як правшею, так і лівшею. Просте обслуговування. Зручний механічний приціл для ведення бою в нічний час. Телескопічний приклад.

Тактико-технічні характеристики штурмової гвинтівки «Форт-227»

Патрон, мм	5,56x45
Принцип дії	Дія газів на головку поршня
Режим вогню	Автоматичний, напівавтоматичний
Довжина зі складеним прикладом, мм	760
розкладеним прикладом, мм	845
Довжина ствола, мм	332
Вага з порожнім магазином, кг	3,6
Місткість магазину, патронів	35
Початкова швидкість польоту кулі, м/с	860±20
Темп стрільби, постр./хв	550–1 000
Прицільна дальність, м	500
Нарізи	6

7.7. Штурмова гвинтівка «Форт-229»



Тактико-технічні характеристики штурмової гвинтівки «Форт-229»

Калібр, мм	7,62
Патрон, мм	7,62x51
Принцип дії	Дія газів на головку поршня
Довжина ствола, мм	409
Вага з порожнім магазином, кг	3,94
Місткість магазину, патронів, шт.	25
Скорострільність постр./хв	500–650
Кількість нарізів	6
Довжина зі складеним прикладом, мм	870
Довжина з розкладеним прикладом, мм	954

7.8. Штурмова гвинтівка M4 Carbine – model WAC-47



Тактико-технічні характеристики штурмової гвинтівки M4 Carbine

Виробник	Україна
Вага, кг	3,11
Довжина зброї, мм	840
Довжина ствола, мм	406
Калібр, мм	7.62
Початкова швидкість кулі, м/с	884
Відстань ведення ефективного вогню, м	до 600
Місткість магазину (кількість набоїв)	30

Розділ 8 КУЛЕМЕТИ

8.1. Кулемет РКК 74 (ручний кулемет Калашникова)



Тактико-технічні характеристики кулемета РКК-74М:

Калібр, мм		5,45
Прицільна дальність, м		1 000
Дальність прямого пострілу:	по грудній фігурі, м	460
	по рухомій фігурі, м	640
Темп стрільби, постр./хв		600
Бойова скорострільність, постр./хв:	одиночними пострілами	50
	під час стрільби чергами	150
Початкова швидкість кулі, м/с		960
Дальність убивчої дії кулі, м		1 350
Гранична дальність польоту кулі, м		3 150
Вага кулемета, кг:	з розрядженим магазином	5,12
	із спорядженим магазином	5,58
Місткість магазину, патронів		45
Вага пластмасового магазину, кг		0,27
Вага патрона з кулею зі сталюю серцевиною, г		10,2
Довжина кулемета, мм	з примкнутим багнетом	1 060
	без багнета	845

8.2. 7,62-мм кулемет Калашникова ПК (ПКМ)



ПК (ПКМ) призначений для знищення живої сили, вогневих засобів, а також повітряних цілей противника.

Тактико-технічні характеристики ПКМ

Боєприпас, мм	7,62x54
Маса тіла кулемета, кг	7,5
Маса в спорядженому стані (стрічка на 100 набоїв), кг	11,4
Довжина, мм.	1 173
Довжина ствола, мм	658
Кількість нарізів	4
Початкова швидкість кулі, м/с	825
Темп стрільби, постр./хв	650
Скорострільність, постр./хв	250
Прицільна дальність, м	1 500
Дальність прямого пострілу по ростовій фігурі, м	650
Місткість стрічки, набоїв	100/200/250

8.3. Кулемет «Форт-401»



Тактико-технічні характеристики кулемета «Форт-401»

Калібр, мм	5,56
Патрон, мм	5,56x45
Загальна довжина, мм	890
Довжина зі складеним прикладом, мм	794
Висота, мм	223
Ширина, мм	155
Довжина ствола, мм	330/460
Маса, кг	7,4
Маса зі спорядженим штурмовим барабаном, кг	10,1
Місткість барабана, набоїв	150/200
Початкова швидкість польоту кулі, м/с	850
Темп стрільби (постр./хв)	850–1050

Розділ 9. БОЙОВІ РУЧНІ ГРАНАТИ

9.1. Будова ручної осколочної гранати РГН

Ручна граната наступальна РГН призначена для ураження живої сили противника під час наступу. Граната РГН складається з верхньої і нижньої частин. До верхньої частини корпусу за допомогою манжети прикріплюється стакан для ударно-дистанційного запалу. Розривний заряд заповнює корпус і служить для його розриву на осколки. Радіус розльоту осколків до 25 м.

Наступальну ручну осколочна граната РГ-42 розроблена у 1942 р.



Ручна осколочна граната РГ-42 складається з таких основних частин: корпус з трубкою для запалу, металева стрічка (у три ряди), розривний заряд і запал.

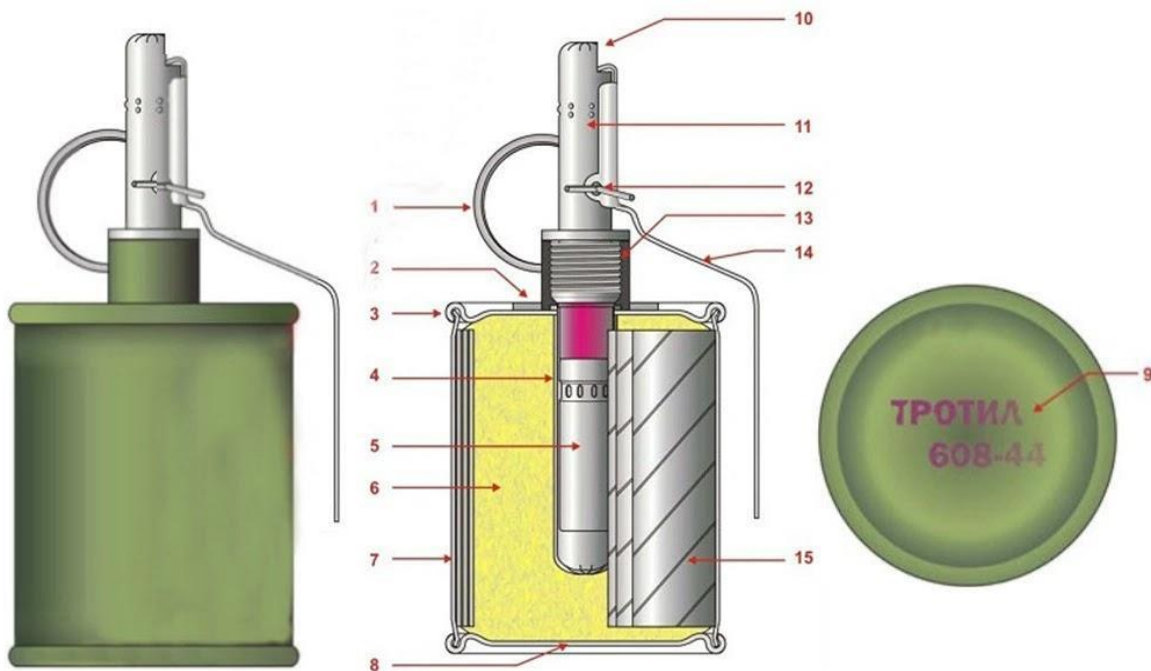

Будова ручної осколкової гранати РГ-42 із запалом УЗРГ:

1 – кільце запобіжної чеки; 2 – приварні пелюстки різьбленої втулки; 3 – шов звальцовки; 4 – центральна трубка з фланцем; 5 – капсуль-детонатор; 6 – розривний заряд; 7 – корпус гранати (жесть); 8 – дно; 9 – маркування; 10 – запал УЗРГ; 11 – трубка ударного пристрою запала; 12 – запобіжна чека; 13 – різьблене з'єднання, 14 – спусковий важіль, 15 – металева стрічка в три ряди.



Корпус гранати служить для розміщення розривного заряду, металевої стрічки, трубки для запалу, а також для утворення осколків під час вибуху гранати. Корпус циліндричний, має дно і кришку. До кришки приєднується трубка з фланцем для приєднання запалу до

гранати і для герметизації розривного заряду в корпусі. Під час зберігання і перенесення гранати трубку закривають пластмасовою пробкою або металевим ковпачком.

Металева стрічка служить для утворення осколків під час вибуху гранати, вона скручена в 3–4 шари всередині корпусу. Для збільшення кількості осколків поверхня стрічки насічена на квадратики.



Розривний заряд заповнює корпус і служить для розриву гранати на осколки.

Наступальна осколочна граната РГД-5 (ручна граната дистанційна) була розроблена для зміни на озброєнні гранати РГ-42. З гранатами використовувався уніфікований запал ручних гранат УЗРГ (УЗРГМ, УЗРГМ-2), що дає уповільнення вибуху під час кидання, яке становить 3,5–4,5 с. Вага гранати – 310 г.



9.2. Запал гранати УЗРГМ (УЗРГМ-2)

Запал гранати УЗРГМ призначений для підриву розривного заряду гранати.

Будова запалу

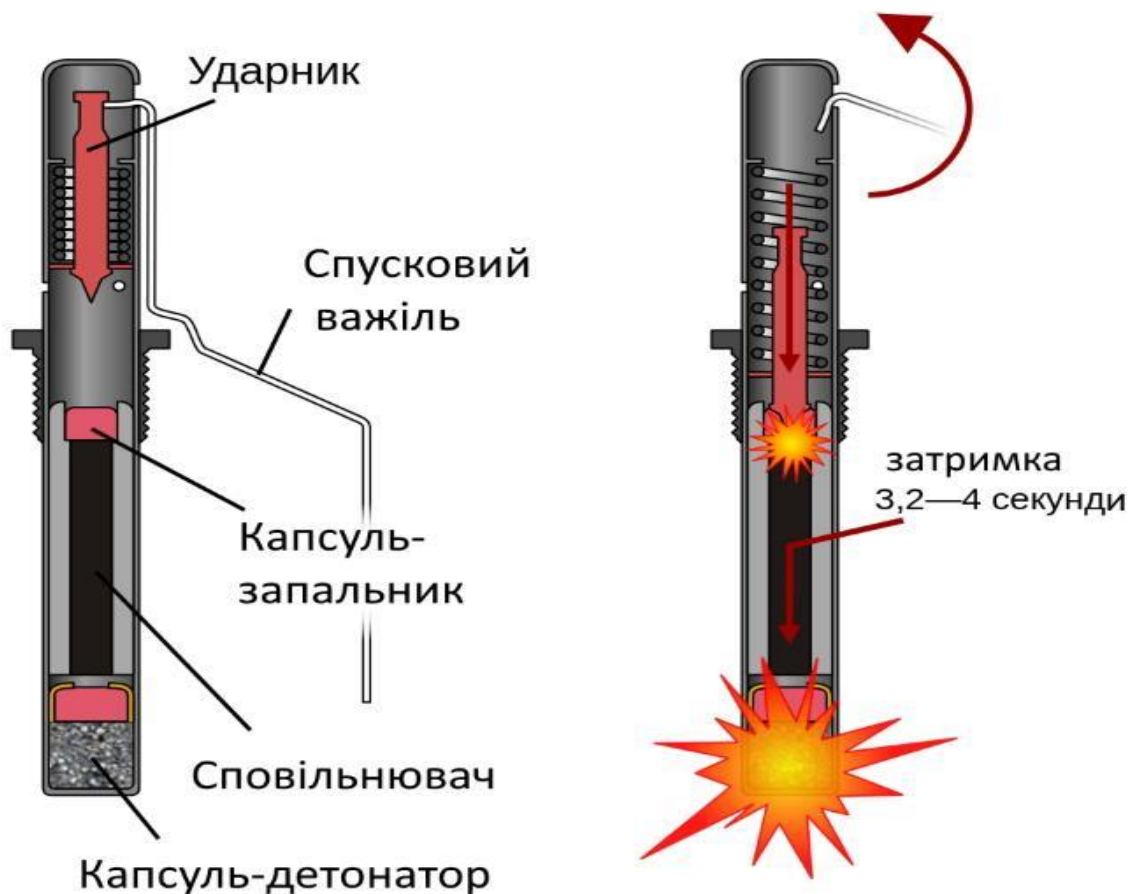

Ударно-дистанційний запал

Під час звільнення важеля під дією пружини ударник вдаряє жалом в капсуль-запальовач КВ-Н-1, який викликає запалювання піротехнічних сумішей і піротехнічної уповільнювальної суміші. Піротехнічні суміші швидко згорають, і стопори під дією пружин переміщуються в бік заглушки, вивільняючи движок. Движок пересувається пружиною і подає капсуль-запальовач КВ-Н-1 під жало інерційного пристрою. Під час падіння на землю (під час зустрічі з перепонею) вантаж долає опір пружини, і жало викликає спрацювання капсуля-запальовача КВ-Н-1, при цьому спрацьовує капсуль-детонатор Б-37 і відбувається вибух.

У разі не спрацювання по перепоні після вигорання піротехнічних уповільнювальних сумішей через 3,2–4,2 с спрацьовує капсуль-детонатор Б-37, а потім капсуль-детонатор 7К1.

Корпус бойової гранати РГ-42 , РГД-5 фарбували у зелений колір (від хакі до темно-зеленого). Навчально-імітаційні гранати фарбували в чорний колір.

Під час вибуху РГН утворюється 220–300 осколків середньою вагою 0,42 г, радіус розліту забійних осколків становить 24 м, ефективність ураження живої сили 8,7 м.



9.3. Будова ручної осколочної гранати РГО



Ручна граната оборонна РГО призначена для ураження живої сили противника переважно в оборонному бою. Граната РГО складається з таких частин: корпусу зі стаканом для запалу, розривного заряду, ударно-дистанційного запалу.

Корпус складається з двох частин – верхньої і нижньої. Верхня частина складається із зовнішньої і внутрішньої напівсфер. До верхньої частини корпусу за допомогою манжети прикріплюється стакан для запалу. Нижня частина корпусу також складається із зовнішньої і внутрішньої напівсфер. Розривний заряд заповнює корпус і служить для його розриву на осколки, які уражають живу силу в радіусі до 16,5 м. Для гранати Ф-1 радіус становить до 200 м. Під час зберігання гранати у стакан вгвинчується пластмасова пробка.

Поводження з гранатами

Гранати переносять у гранатних сумках. Запали тримають окремо від гранат, при цьому кожен запал загортають у папір або клоччя.

Гранати і запали потрібно періодично оглядати. На корпусі гранати, на трубках запалу і на самому запалі не повинно бути вм'ятин та іржі. Кінці запобіжної чеки мають бути розведені і без тріщин на загинах. Запалами, що мають тріщини і зелений наліт, користуватися заборонено. Переносячи гранати, треба оберегати їх від поштовхів, ударів, вогню, бруду, сирості. Підмочені та забруднені гранати і запали треба протерти й висушити під наглядом командира. Не можна сушити гранати біля вогню.

Заряджати гранату (вставляти запал) дозволяється тільки перед її метанням.

Заборонено: розбирати бойові гранати й усувати в них несправності; переносити їх без сумок або за кільце запобіжної чеки; торкатися гранати, що не розірвалася після метання.

Розділ 10 ГРАНАТОМЕТИ

Постріл ВОГ-17 розроблено конструкторським бюро «Прилад» наприкінці 1960-х років для стрільби з гранатомета АГС-17.



Гранатомет (реактивна протитанкова граната) РПГ-22 «Нетто»



Тактико-технічні характеристики РПГ-22

Калібр, мм	73
Загальна довжина пускової труби, мм	850
Вага РПГ, кг	2,7
Відстань прямого влучення в ціль висотою, м	160
Вага гранати, кг	1,5

Ручний протитанковий гранатомет РПГ-7

РПГ-7 – це протитанковий гранатомет, ефективний засіб боротьби проти танків та іншої броньованої техніки.



Тактико-технічні характеристики РПГ-7

Калібр, мм	40
Вага, кг	6,3
Довжина, мм	950
Дальність пострілу, м	700
Вага гранати, кг	2–4,5

СПИСОК ВИКОРИСТАНИХ ДЖЕРЕЛ

1. Інструкція з організації забезпечення, зберігання та експлуатації озброєння в Національній поліції України: затв. наказом МВС України від 11 жовтня 2018 року № 828.
2. Положення про курс стрільб для поліцейських та норм витрат боєприпасів, пострілів, вибухових пакетів і гранат поліцейськими під час проведення практичних стрільб : затв. наказом МВС України від 26.04.2019 № 334.
3. Положення про організацію первинної професійної підготовки поліцейських, яких вперше прийнято на службу в поліцію : затв. наказом МВС України від 16.02.2016 № 105. URL : <http://zakon3.rada.gov.ua/laws/show/z0576-16>
4. Про затвердження Інструкції із заходів безпеки при поводженні зі зброєю : наказ МВС України від 01.02.2016 року № 70.
5. Про затвердження Положення з організації службової підготовки працівників Національної поліції України : наказ МВС України від 26.01.2016 № 50.
6. Про затвердження Положення про порядок застосування вогнепальної зброї : Постанова Кабінету Міністрів України від 12 жовтня 1992 р. № 575. URL: <https://zakon.rada.gov.ua/laws/show/575-92>
7. Про Національну поліцію : Закон України від 2 липня 2015 № 580-VIII. URL: <https://zakon.rada.gov.ua/laws/show/580-19>
8. Жбанчик А. В. Вогнева підготовка : навч.-метод. посіб. Дніпро : ДДУВС, 2017. 149 с. URL: <http://er.dduvs.in.ua/handle/123456789/581>
9. Волков Ю. М. Психологічні аспекти застосування вогнепальної зброї поліцейськими на ураження. *Науковий вісник Дніпропетровського державного університету внутрішніх справ*. 2017. № 4 (89). С. 143–146. URL: <http://er.dduvs.in.ua/handle/123456789/1798>
10. Волков Ю. М., Поливанюк В. Д. Проблемні питання застосування вогнепальної зброї працівниками Національної поліції під час виконання службових обов'язків. *Науковий вісник Дніпропетровського державного університету внутрішніх справ*. 2018. № 4 (97). С. 86–89. URL: <http://er.dduvs.in.ua/handle/123456789/3223>
11. Жук А. Б. Револьверы и пистолеты. Москва, 1990. 430 с.
12. Казначеев Д. Г., Лопаева О. М. Особливості формування психологічної стійкості і готовності працівників поліції у процесі навчання з вогневої підготовки. *Науковий вісник Дніпропетровського державного університету внутрішніх справ*. 2018. № 4 (97). С. 82–85. URL: <http://er.dduvs.in.ua/handle/123456789/3221>
13. Покайчук В. Я. Методичні рекомендації щодо використання Інтерактивного мультимедійного лазерного тиру «Рубін-У» під час проведення сценарно-орієнтованих занять з дисциплін «Тактико-спеціальна підготовка» та «Вогнева підготовка». Дніпро : ДДУВС, 2021. 64 с. URL: <http://er.dduvs.in.ua/jsptui/handle/123456789/6469>

14. Навчання поліцейських на початковому етапі вогневої підготовки : метод. рекомендації / кол. авт.; за заг. ред. В. Д. Поливанюка. Дніпро : ДДУВС, 2019. 52 с. URL: <http://er.dduvs.in.ua/handle/123456789/3753>
15. Наставления по стрелковому делу: пистолет Макарова. Москва : МО СССР, 1985.
16. Наставления по стрелковому делу: снайперская винтовка СВД (Драгунова). Москва : МО СССР, 1985.
17. Наточій А. Д. Проблематика застосування вогнепальної зброї в практичній діяльності поліції. *Організаційно-правове забезпечення підрозділів превентивної діяльності Національної поліції* : матеріали регіон. кругл. столу (м. Дніпро, 19 червня 2020 року). Дніпро : ДДУВС, 2020. С. 86–89. URL: <http://er.dduvs.in.ua/handle/123456789/5679>
18. Покайчук В. Я. Проблемні питання застосування поліцейськими пристроїв для відстрілу патронів, споряджених гумовими чи аналогічними за своїми властивостями металевими снарядами не смертельної дії. *Актуальні питання протидії злочинності в сучасних умовах: вітчизняний та зарубіжний досвід* : матеріали Міжнар. науково-практ. конф. (м. Дніпро, 17 березня 2017 р.) : у 2 ч. Дніпро : ДДУВС; Ліра ЛТД, 2016. Ч. 1. С. 58–61. URL: <http://er.dduvs.in.ua/handle/123456789/1230>
19. Тимофєєв В. П., Савела Є. А. Додержання заходів безпеки при поводженні з вогнепальною зброєю під час забезпечення публічного порядку та безпеки. *Актуальні проблеми забезпечення публічного порядку та безпеки в сучасних умовах: вітчизняний та міжнародний досвід* : матеріали Міжнар. науково-практ. конф. (Дніпро, 25 жовтня 2019 р.). Дніпро : ДДУВС, 2019. С. 244–245. URL: <http://er.dduvs.in.ua/xmlui/handle/123456789/4744>.
20. Тимофєєв В. П., Хованова Д. О. Активне застосування вогнепальної зброї: поняття та характеристика. *Міжнародна та національна безпека: теоретичні і прикладні аспекти* : матеріали V Міжнар. науково-практ. конф. (м. Дніпро, 12 березня 2021 р.). Дніпро : ДДУВС, 2021. С. 237–238. URL: <http://er.dduvs.in.ua/jspui/handle/123456789/6329>.
21. Чайка В. М. Наставления по стрелковому делу. Москва : МО СССР, 1985.
22. Інструкція з експлуатації пістолета «Форт-14». Вінниця, 2010.
23. Інструкція з експлуатації пістолета «Форт-17». Вінниця, 2008.
24. Інструкція з експлуатації пістолета «Форт-12». Вінниця, 2002.
25. Пистолет-пулемет «Форт-226». URL: <http://web.archive.org/web/20160430023031/http://www.fort.vn.ua/produkcija/avtomaticheskoe-oruzhie/pistoletpulemet-fort226.html>
26. Ручна осколкова граната РГ-42. URL: <https://www.ukrmilitary.com/2020/08/rg-42-grenade.html>.
27. <http://www.fort.vn.ua>
28. <https://www.security-news.today>
29. <https://www.segodnya.ua> ›
30. <https://www.ibis.net.ua>

Д О Д А Т О К

Закон України ПРО НАЦІОНАЛЬНУ ПОЛІЦІЮ

від 2 липня 2015 року

Витяг

Цей Закон визначає правові засади організації та діяльності Національної поліції України, статус поліцейських, а також порядок проходження служби в Національній поліції України.

11.1. ЗАГАЛЬНІ ПОЛОЖЕННЯ

Стаття 1. Національна поліція України

1. Національна поліція України (далі – поліція) – це центральний орган виконавчої влади, який служить суспільству шляхом забезпечення охорони прав і свобод людини, протидії злочинності, підтримання публічної безпеки і порядку.

2. Діяльність поліції спрямовується та координується Кабінетом Міністрів України через Міністра внутрішніх справ України згідно із законом.

Резолюція 34/169 Генеральної асамблеї ООН «Кодекс поведінки посадових осіб по підтримці правопорядку» (ст. 1) Службовці органів правопорядку повинні завжди виконувати обов'язки, покладені на них законом, служаючи суспільству та захищаючи всіх людей від протиправних діянь, відповідно до високого рівня відповідальності, якої вимагає їх професія.

Коментар:

а) Поняття «службовці органів правопорядку» включає в себе всіх офіцерів правопорядку, призначених або обраних, які мають поліцейські повноваження, особливо повноваження на затримання або взяття під варту.

б) В країнах, де поліцейські повноваження виконують представники військових служб в уніформі або без неї, або органи державної безпеки, визначення службовця органів правопорядку повинно бути таким, що включало б службовців таких органів.

с) Обслуговування суспільства, як це очікується, повинно включати, зокрема, надання послуг з допомоги представнику суспільства, які з причин особистих, економічних, соціальних або інших надзвичайних ситуацій

потребують негайної допомоги.

d) Це положення покликане не лише охоплювати всі насильницькі, грабiжницькі та шкiдливi дiї, але й включати повний спектр заборон вiдповiдно до карних законiв. Воно поширюється також на поведiнку осiб, нездатних нести кримiнальну вiдповiдальнiсть.

Стаття 2. Завдання полiцiї

1. Завданнями полiцiї є надання полiцейських послуг у сферах:

- 1) забезпечення публiчної безпеки i порядку;
- 2) охорони прав i свобод людини, а також iнтересiв суспiльства i держави;
- 3) протидiї злочинностi;
- 4) надання в межах, визначених законом, послуг з допомоги особам, якi з особистих, економiчних, соцiальних причин або внаслiдок надзвичайних ситуацiй потребують такої допомоги.

Стаття 3. Правова основа дiяльностi полiцiї

1. У своїй дiяльностi полiцiя керується Конституцiєю України, мiжнародними договорами України, згода на обов'язковiсть яких надана Верховною Радою України, цим та iншими законами України, актами Президента України та постановами Верховної Ради України, прийнятими вiдповiдно до Конституцiї та законiв України, актами Кабiнету Міністрiв України, а також виданими вiдповiдно до них актами Міністерства внутрiшнiх справ України, iншими нормативно-правовими актами.

ПРИНЦИПИ ДIЯЛЬНОСТI ПОЛIЦIЇ

Стаття 6. Верховенство права

1. Полiцiя у своїй дiяльностi керується принципом верховенства права, вiдповiдно до якого людина, її права та свободи визнаються найвищими цiнностями та визначають змiст i спрямованiсть дiяльностi держави.

2. Принцип верховенства права застосовується з урахуванням практики Європейського суду з прав людини.

Стаття 7. Дотримання прав i свобод людини

1. Пiд час виконання своїх завдань полiцiя забезпечує дотримання прав i свобод людини, гарантованих Конституцiєю та законами України, а також мiжнародними договорами України, згода на обов'язковiсть яких надана Верховною Радою України, i сприяє їх реалiзацiї.

2. Обмеження прав i свобод людини допускається виключно на пiдставах та в порядку, визначених Конституцiєю i законами України, за нагальної необхідностi i в обсязi, необхідному для виконання завдань полiцiї.

3. Здiйснення заходiв, що обмежують права та свободи людини, має бути негайно припинене, якщо мета застосування таких заходiв досягнута

або немає необхідності подальшого їх застосування.

4. Поліцейським за будь-яких обставин заборонено сприяти, здійснювати, підбурювати або терпимо ставитися до будь-яких форм катування, жорстокого, нелюдського або такого, що принижує гідність, поводження чи покарання.

Відповідно до Кодексу поведінки службовців органів правопорядку (затверджений резолюцією Генеральної Асамблеї ООН № 34/169 від 17 грудня 1979 року) (ст.5). жоден службовець органів правопорядку не повинен чинити, підбурювати або терпимо ставитися до будь-якої форми катування або іншого жорстокого, нелюдського або такого, що принижує гідність, поводження або покарання, а також жоден службовець органів правопорядку не повинен посилатися на розпорядження керівництва чи такі виняткові обставини, як військовий стан чи загроза війни, загроза національній безпеці, внутрішня політична нестабільність чи будь-яке інше надзвичайне становище для виправдання катувань або іншого жорстокого, нелюдського або такого, що принижує гідність поводження чи покарання.

Коментар:

а) Ця заборона впливає з Декларації про захист всіх осіб від катування та іншого жорстокого, нелюдського або такого, що принижує гідність, поводження і покарання, прийнята Генеральною Асамблеєю, згідно з якою:

«Така дія є посяганням на людську гідність і має бути засуджена як нехтування цілями Статуту Організації Об'єднаних Націй і порушення прав людини та основоположних свобод проголошених у Загальній декларації прав людини та інших міжнародних інструментах з прав людини]»

б) Декларація визначає катування таким чином: «катування означає будь-яку дію, яка завдає сильного болю або страждань, фізичних чи моральних, вчинена умисно чи за підбуренням посадової особи щодо особи з такою метою, як отримання від неї або від третьої особи відомостей чи визнання винуватості у вчиненні злочину, покарання її за дії, які вона вчинила або у вчиненні яких вона підозрюється, чи залякування її або інших осіб Воно не охоплює біль або страждання, які виникають в результаті законних санкцій, властиві їм або випадково викликані ними в обсязі, що відповідає Мінімальним стандартним правилам поводження з ув'язненими»

с) Термін «жорстоке, нелюдське або таке, що принижує гідність, поводження чи покарання» не був визначений Генеральною Асамблеєю, але його слід тлумачити таким чином, щоб якомога ширше поширити захист від порушень, фізичних чи психічних.

У разі виявлення таких дій кожен поліцейський зобов'язаний негайно вжити всіх можливих заходів щодо їх припинення та обов'язково доповісти безпосередньому керівництву про факти катування та наміри їх застосування.

У разі приховування фактів катування або інших видів неналежного поводження поліцейськими керівник органу протягом доби з моменту

отримання відомостей про такі факти зобов'язаний ініціювати проведення службового розслідування та притягнення винних до відповідальності.

У разі виявлення таких дій поліцейський зобов'язаний повідомити про це орган досудового розслідування, уповноважений на розслідування відповідних злочинів, вчинених поліцейськими.

Кодекс поведінки службовців органів правопорядку (затверджений резолюцією Генеральної Асамблеї ООН № 34/169 від 17 грудня 1979 року) (ст.8). Службовці органів правопорядку повинні поважати право і цей Кодекс Вони також повинні докладати всі свої зусилля, щоб запобігати і всіляко перешкоджати всім їх порушенням Службовці органів правопорядку, які мають підстави вважати, що сталося або може статися порушення цього Кодексу, повинні повідомити про це своє керівництво, і, в разі потреби, інші відповідні органи або органи, наділені повноваженнями з конт ролю або вжиття заходів правового захисту

Коментар:

а) Цього Кодексу належить дотримуватися, коли він включений в національне законодавство або практику якщо законодавство або практика містить більш суворі умови, ніж положення цього Кодексу, то слід дотримуватися більш суворих положень.

б) Ця стаття спрямована на збереження балансу між потребами внутрішньої дисципліни органу, від якого багато в чому залежить публічна безпека, з одного боку, та потребою боротьби з порушеннями основних прав людини, з іншого Службовці органів правопорядку повинні повідомляти про порушення в ієрархії керівництва і вдаватися до інших правових заходів за межами свого керівництва лише за відсутності або неефективності інших засобів правового захисту Належить розуміти, що на службовців органів правопорядку не повинні бути накладені адміністративні або інші стягнення через те, що вони повідомили про те, що відбулися або мають відбутися порушення цього Кодексу.

с) Термін «відповідні органи або органи, наділені повноваженнями контролю або вжиття заходів правового захисту» відсилає до будь-якого органу, що діє за національним законодавством, що належить до внутрішньої структури органу правопорядку чи незалежний від нього, якому законом, звичаєм або в інший спосіб надано повноваження розглядати скарги і претензії, що впливають із порушень в компетенції цим Кодексом.

д) У деяких країнах, засоби масової інформації можна розглядати як такі, що виконують функцію розгляду скарг, аналогічні описаним в підпункті с) вище Службовці органів правопорядку можуть, таким чином, бути виправдані, якщо, відповідно до законів і звичаїв своїх країн, а також з положеннями статті 4 цього Кодексу, вони звертають увагу громадської думки на порушення через засоби масової інформації, як останню надію для них.

е) Службовці органів правопорядку, які дотримуються положень цього Кодексу, заслуговують на повагу, повну підтримку і співпрацю суспільства

та органу правопорядку, в якому вони служать, як і професії із забезпечення правопорядку

5. У діяльності поліції забороняються будь-які привілеї чи обмеження за ознаками раси, кольору шкіри, політичних, релігійних та інших переконань, статі, етнічного та соціального походження, майнового стану, місця проживання, за мовною або іншими ознаками.

Стаття 8. Законність

1. Поліція діє виключно на підставі, у межах повноважень та у спосіб, що визначені Конституцією та законами України.

2. Поліцейському заборонено виконувати злочинні чи явно незаконні розпорядження та накази.

3. Накази, розпорядження та доручення вищих органів, керівників, посадових та службових осіб, службова, політична, економічна або інша доцільність не можуть бути підставою для порушення поліцейським Конституції та законів України.

СИСТЕМА ПОЛІЦІЇ ТА СТАТУС ПОЛІЦЕЙСЬКИХ

Стаття 13. Загальна система поліції

1. Систему поліції складають:

- 1) центральний орган управління поліцією;
- 2) територіальні органи поліції.

2. До складу апарату центрального органу управління поліції входять організаційно поєднані структурні підрозділи, що забезпечують діяльність керівника поліції, а також виконання покладених на поліцію завдань.

3. У складі поліції функціонують:

- 1) кримінальна поліція;
- 2) патрульна поліція;
- 3) органи досудового розслідування;
- 4) поліція охорони;
- 5) спеціальна поліція;
- 6) поліція особливого призначення.

4. У системі поліції можуть утворюватися науково-дослідні установи та установи забезпечення.

Стаття 17. Поліцейський

1. Поліцейським є громадянин України, який склав Присягу поліцейського, проходить службу на відповідних посадах у поліції і якому присвоєно спеціальне звання поліції.

2. Поліцейський має службове посвідчення та спеціальний жетон. Зразки

та порядок видання службових посвідчень та спеціальних жетонів затверджує Міністр внутрішніх справ України.

Стаття 18. Основні обов'язки поліцейського

1. Поліцейський зобов'язаний:

1) неухильно дотримуватися положень Конституції України, законів України та інших нормативно-правових актів, що регламентують діяльність поліції, та Присяги поліцейського;

2) професійно виконувати свої службові обов'язки відповідно до вимог нормативно-правових актів, посадових (функціональних) обов'язків, наказів керівництва;

3) поважати і не порушувати прав і свобод людини;

4) надавати невідкладну, зокрема домедичну і медичну, допомогу особам, які постраждали внаслідок правопорушень, нещасних випадків, а також особам, які опинилися в безпорадному стані або стані, небезпечному для їхнього життя чи здоров'я;

5) зберігати інформацію з обмеженим доступом, яка стала йому відома у зв'язку з виконанням службових обов'язків;

6) інформувати безпосереднього керівника про обставини, що унеможливають його подальшу службу в поліції або перебування на займаній посаді.

2. Поліцейський на всій території України незалежно від посади, яку він займає, місцезнаходження і часу доби в разі звернення до нього будь-якої особи із заявою чи повідомленням про події, що загрожують особистій чи публічній безпеці, або в разі безпосереднього виявлення таких подій зобов'язаний вжити необхідних заходів з метою рятування людей, надання допомоги особам, які її потребують, і повідомити про це найближчий орган поліції.

3. Звертаючись до особи, або у разі звернення особи до поліцейського, поліцейський зобов'язаний назвати своє прізвище, посаду, спеціальне звання та пред'явити на її вимогу службове посвідчення, надавши можливість ознайомитися з викладеною в ньому інформацією, не випускаючи його з рук.

4. Додаткові обов'язки, пов'язані з проходженням поліцейським служби в поліції, можуть бути покладені на нього виключно законом.

Стаття 19. Види відповідальності поліцейських

1. У разі вчинення протиправних діянь поліцейські несуть кримінальну, адміністративну, цивільно-правову та дисциплінарну відповідальність відповідно до закону.

2. Підстави та порядок притягнення поліцейських до дисциплінарної відповідальності, а також застосування до поліцейських заохочень визначаються Дисциплінарним статутом Національної поліції України, що затверджується законом.

3. Держава відповідно до закону відшкодовує шкоду, завдану фізичній або юридичній особі рішеннями, дією чи бездіяльністю органу або підрозділу поліції, поліцейським під час здійснення ними своїх повноважень.

ПОЛІЦЕЙСЬКІ ЗАХОДИ

Стаття 29. Вимоги до поліцейського заходу

1. Поліцейський захід – це дія або комплекс дій превентивного або примусового характеру, що обмежує певні права і свободи людини та застосовується поліцейськими відповідно до закону для забезпечення виконання покладених на поліцію повноважень.

2. Поліцейський захід застосовується виключно для виконання повноважень поліції. Обраний поліцейський захід має бути законним, необхідним, пропорційним та ефективним.

3. Обраний поліцейський захід є законним, якщо він визначений законом. Поліцейському заборонено застосовувати будь-які інші заходи, ніж визначені законами України.

4. Обраний поліцейський захід є необхідним, якщо для виконання повноважень поліції неможливо застосувати інший захід або його застосування буде неефективним, а також якщо такий захід заподіє найменшу шкоду як адресату заходу, так і іншим особам.

5. Застосований поліцейський захід є пропорційним, якщо шкода, заподіяна охоронюваним законом правам і свободам людини або інтересам суспільства чи держави, не перевищує блага, для захисту якого він застосований, або створеної загрози заподіяння шкоди.

6. Обраний поліцейський захід є ефективним, якщо його застосування забезпечує виконання повноважень поліції.

7. Поліцейський захід припиняється, якщо досягнуто мету його застосування, якщо неможливість досягнення мети заходу є очевидною або якщо немає необхідності у подальшому застосуванні такого заходу.

Право застосування поліцейських заходів передбачено такими міжнародними нормативно-правовими актами:

1. *Рекомендація (2001) Комітету Міністрів державам-учасницям Ради Європи «Про Європейський кодекс поліцейської етики», ухвалена Комітетом Міністрів 19 вересня 2001 на 765-му засіданні заступників міністрів.*

2. *Кодекс поведінки посадових осіб з підтримання правопорядку від 17 грудня 1979 р.*

3. *Резолюція Парламентської Асамблеї Ради Європи № 690 (1979) «Про Декларацію про поліцію».*

Кодекс поведінки службовців органів правопорядку (затверджений резолюцією Генеральної Асамблеї ООН № 34/169 від 17 грудня 1979 року) (стаття 3) визначає, що всі службовці органів правопорядку можуть застосовувати силу тільки у разі суворої необхідності і в обсязі, необхідному

для виконання їх обов'язків.

Рекомендації Res (2001) 10 Комітету Міністрів державам-учасницям Ради Європи «Про Європейський кодекс поліцейської етики» (ухвалена Комітетом Міністрів 19 вересня 2001 на 765-му засіданні заступників міністрів) (п. 20) – організація дій поліції повинна містити ефективні заходи для забезпечення чесності та належного виконання своїх обов'язків службовцями поліції, зокрема, щоб гарантувати повагу до основоположних прав і свобод особи, закріплених в Європейській конвенції з прав людини.

Резолюція Парламентської Асамблеї Ради Європи № 690 (1979) «Про Декларацію про поліцію» (п. 12, 13) – при виконанні своїх обов'язків офіцер поліції зобов'язаний використовувати всю необхідну рішучість для досягнення мети, яка передбачена або дозволена законодавством, але ніколи не повинен використовувати більше сили, ніж це є розумним. Офіцери поліції повинні отримувати зрозумілі та чіткі розпорядження щодо способу та обставин, за яких вони повинні застосовувати зброю.

Резолюція 34/169 Генеральної асамблеї ООН «Кодекс поведінки посадових осіб по підтримці правопорядку» (ст. 3) – посадові особи при підтримці правопорядку можуть застосовувати силу тільки у випадках крайньої необхідності і в тій мірі, в якій це вимагається для виконання їх обов'язків.

Вищезазначені документи визначають основні цілі поліцейської діяльності у демократичному суспільстві, в основі якого лежить верховенство права.

Поліцейський захід є однією з ключових складових функцій поліцейського, яка полягає в тому, що поліцейський має право застосовувати до особи дії або комплекс дій превентивного чи примусового характеру.

Примусові поліцейські заходи:

1) фізичний вплив – застосування будь-якої фізичної сили, а також спеціальних прийомів боротьби з метою припинення протиправних дій правопорушників;

2) застосування спеціальних засобів (спеціальними засобами є сукупність пристроїв, приладів і предметів, спеціально виготовлених, конструктивно призначених і технічно придатних для захисту людей від ураження різними предметами, тимчасового ураження людини);

3) застосування вогнепальної зброї.

Поліцейські заходи можуть бути застосовані для виконання таких повноважень поліції:

– здійснення превентивної та профілактичної діяльності, спрямованої на запобігання вчиненню правопорушень; виявлення причин та умов, що сприяють вчиненню кримінальних та адміністративних правопорушень, вживає у межах своєї компетенції заходів для їх усунення;

– вжиття заходів з метою виявлення кримінальних, адміністративних

правопорушень;

- припиняє виявлені кримінальні та адміністративні правопорушення;
- вжиття заходів, спрямованих на усунення загроз життю та здоров'ю фізичних осіб і публічній безпеці, що виникли внаслідок учинення кримінального, адміністративного правопорушення;

- здійснення досудового розслідування кримінальних правопорушень у межах визначеної підслідності;

- розшукування осіб, які переховуються від органів досудового розслідування, слідчого судді, суду, ухиляються від виконання кримінального покарання, пропали безвісти, та інших осіб у випадках, визначених законом;

- у випадках, визначених законом, здійснення провадження у справах про адміністративні правопорушення, приймання рішення про застосування адміністративних стягнень та забезпечує їх виконання; доставлення у випадках і порядку, визначених законом, затриманих осіб, підозрюваних у вчиненні кримінального правопорушення, та осіб, які вчинили адміністративне правопорушення;

- вжиття заходів для забезпечення публічної безпеки і порядку на вулицях, площах, у парках, скверах, на стадіонах, вокзалах, в аеропортах, морських та річкових портах, інших публічних місцях;

- регулювання дорожнього руху та контроль за дотриманням Правил дорожнього руху його учасниками і за правомірністю експлуатації транспортних засобів на вулично-дорожній мережі; здійснення супроводження транспортних засобів у випадках, визначених законом;

- вжиття заходів для визначення осіб, які не здатні через стан здоров'я, вік або інші обставини повідомити інформацію про себе;

- встановлення особи за невпізнаним трупом;

- вжиття заходів для запобігання та припинення насильства в сім'ї;

- здійснення охорони об'єктів права державної власності у випадках та порядку, визначених законом та іншими нормативно-правовими актами, а також здійснення державної охорони;

- здійснення на договірних засадах охорони фізичних осіб та об'єктів права приватної і комунальної власності;

- здійснення контролю за дотриманням фізичними та юридичними особами спеціальних правил та порядку зберігання і використання зброї, спеціальних засобів індивідуального захисту та активної оборони, боєприпасів, вибухових речовин і матеріалів, інших предметів, матеріалів та речовин, на які поширюється дозвільна система органів внутрішніх справ;

- здійснення контролю у межах своєї компетенції, визначеної законом, за дотриманням вимог режиму радіаційної безпеки у спеціально визначеній зоні радіоактивного забруднення;

- сприяння забезпеченню відповідно до закону правового режиму воєнного або надзвичайного стану, зони надзвичайної екологічної ситуації у

разі їх оголошення на всій території України або в окремій місцевості.

Застосування поліцейського заходу має превентивно-примусовий характер, що обмежує особисту свободу та застосовується з метою запобігання подальшому порушенню закону. Реалізація застосування заходу повинна здійснюватися на правомірних засадах, у межах нормативно-правових актів.

Стаття 30. Види поліцейських заходів

1. Поліція для виконання покладених на неї завдань вживає заходів реагування на правопорушення, визначені Кодексом України про адміністративні правопорушення та Кримінальним процесуальним кодексом України, на підставі та в порядку, визначених законом.

2. Поліція для охорони прав і свобод людини, запобігання загрозам публічній безпеці і порядку або припинення їх порушення також застосовує в межах своєї компетенції поліцейські превентивні заходи та заходи примусу, визначені цим Законом.

3. Поліція для виконання покладених на неї завдань може застосовувати інші заходи, визначені окремими законами.

4. Якщо поліцейського неможливо ідентифікувати за зовнішніми ознаками, він зобов'язаний пред'явити особі документ, що посвідчує його повноваження.

Одними із основних міжнародно-правових актів, які визначають заходи реагування поліції на правопорушення, є такі:

1. Кодекс поведінки службовців органів правопорядку (затверджений резолюцією Генеральної Асамблеї ООН № 34/169 від 17 грудня 1979 року).

2. Резолюція Парламентської Асамблеї Ради Європи № 690 (1979) «Про Декларацію про поліцію».

У Резолюції підкреслено, що застосування сили службовцями органів правопорядку має бути винятковим; хоча, мається на увазі, що службовці органів правопорядку можуть бути уповноважені застосовувати силу, за розумної необхідності в конкретних обставинах для запобігання злочину або при виконанні законного затримання чи допомозі в його проведенні щодо порушників або підозрюваних (сила, що виходить за ці межі, не може бути застосована).

Національне право обмежує застосування сили службовцями органів правопорядку відповідно до принципу пропорційності. В жодному разі це не має тлумачитися як таке, що санкціонує застосування сили, яка не є пропорційною до законної мети, яка має бути досягнута.

До інших заходів, які може застосовувати поліція для виконання покладених на неї завдань, необхідно віднести доставлення правопорушника; вилучення речей і документів тощо.

Підстави доставлення порушника:

– складення протоколу про адміністративне правопорушення в разі неможливості скласти його на місці вчинення правопорушення;

– якщо складення протоколу є обов'язковим, порушника може бути доставлено в поліцію;

– якщо у порушника немає документів, що посвідчують особу, і немає свідків, які б могли повідомити необхідні дані про нього.

Доставлення порушника має бути проведено в можливо короткий строк. Уповноважена службова особа зобов'язана доставити затриману особу до найближчого підрозділу органу досудового розслідування, в якому негайно реєструються дата, точний час (година і хвилини) доставлення затриманого та інші відомості, передбачені законодавством.

Речі і документи, що є знаряддям або безпосереднім об'єктом правопорушення, виявлені під час затримання, особистого огляду або огляду речей, вилучаються посадовими особами органів. Вилучені речі і документи зберігаються до розгляду справи про адміністративне правопорушення у встановленому порядку, а після розгляду справи, залежно від результатів її розгляду, їх у встановленому порядку конфіскують або повертають володільцеві, або знищують, а при оплатному вилученні речей – реалізують. Вилучені орден, медаль, нагрудний знак до почесного звання України, відзнаки Президента України тощо після розгляду справи підлягають поверненню їх законному володільцеві, а якщо він невідомий, надсилаються до Офісу Президента України. Вилучені самогон та інші міцні спиртні напої домашнього вироблення, апарати для їх вироблення після розгляду справи підлягають знищенню поліцейськими.

Про вилучення речей і документів складається протокол або робиться відповідний запис у протоколі про адміністративне правопорушення, про огляд речей або адміністративне затримання.

Поліцейський має службове посвідчення та спеціальний жетон. Зразки та порядок видання службових посвідчень та спеціальних жетонів затверджується у встановленому порядку. У разі звернення до особи, або у разі звернення особи до поліцейського, поліцейський зобов'язаний назвати своє прізвище, посаду, спеціальне звання та пред'явити на її вимогу службове посвідчення, надавши можливість ознайомитися з викладеною в ньому інформацією, не випускаючи його з рук.

Стаття 42. Поліцейські заходи примусу

1. Поліція під час виконання повноважень, визначених цим Законом, уповноважена застосовувати такі заходи примусу:

- 1) фізичний вплив (сила);
- 2) застосування спеціальних засобів;
- 3) застосування вогнепальної зброї.

2. Фізичним впливом є застосування будь-якої фізичної сили, а також спеціальних прийомів боротьби з метою припинення протиправних дій

правопорушників.

3. Спеціальні засоби як поліцейські заходи примусу – це сукупність пристроїв, приладів і предметів, спеціально виготовлених, конструктивно призначених і технічно придатних для захисту людей від ураження різними предметами (у тому числі від зброї), тимчасового (відворотного) ураження людини (правопорушника, супротивника), пригнічення чи обмеження волі людини (психологічної чи фізичної) шляхом здійснення впливу на неї чи предмети, що її оточують, з чітким регулюванням підстав і правил застосування таких засобів та службових тварин.

4. Для виконання своїх повноважень поліцейські можуть використовувати такі спеціальні засоби:

- 1) гумові та пластикові кийки;
- 2) електрошокові пристрої контактної та контактнo-дистанційної дії;
- 3) засоби обмеження рухомості (кайданки, сітки для зв'язування тощо);
- 4) засоби, споряджені речовинами сльозогінної та дратівної дії;
- 5) засоби примусової зупинки транспорту;
- 6) спеціальні маркувальні та фарбувальні засоби;
- 7) службові собаки та службові коні;
- 8) пристрої, гранати та боєприпаси світлозвукової дії;
- 9) засоби акустичного та мікрохвильового впливу;
- 10) пристрої, гранати, боєприпаси та малогабаритні підривні пристрої для руйнування перешкод і примусового відчинення приміщень;
- 11) пристрої для відстрілу патронів, споряджених гумовими чи аналогічними за своїми властивостями металевими снарядами несмертельної дії;
- 12) засоби, споряджені безпечними димоутворюючими препаратами;
- 13) водомети, бронемашини та інші спеціальні транспортні засоби.

5. Поліцейський за жодних обставин не може застосовувати заходи примусу, не визначені цим Законом.

6. Не є заходом примусу використання поліцейським засобів індивідуального захисту (шоломів, бронезилетів та іншого спеціального екіпірування).

7. Поліцейський зобов'язаний негайно зупинити застосування певного виду заходу примусу в момент досягнення очікуваного результату.

8. Норми забезпечення підрозділів поліції спеціальними засобами та вогнепальною зброєю встановлюються Міністром внутрішніх справ України.

Керівні принципи застосування поліцією заходів примусу визначено у таких документах:

1. Резолюція 34/169 Генеральної асамблеї ООН «Кодекс поведінки посадових осіб по підтримці правопорядку»;

2. Резолюція Парламентської Асамблеї Ради Європи № 690 (1979) «Декларація про поліцію».

Метою застосування поліцейськими примусових заходів є забезпечення подолання спротиву проведенню превентивного поліцейського заходу, відновлення публічного порядку та безпеки, локалізація негативних наслідків, у тому числі збереження місця події у первинному, незміненому стані, забезпечення фіксації та збирання речових доказів на місці події у передбачений у законі спосіб, а також затримання особи правопорушника, його доставляння до органу поліції.

Якщо поліцейський вважає, що мети застосування примусового заходу ним досягнуто, а порушений порядок проведення превентивного поліцейського заходу відновлено, він повинен припинити застосування цього примусового заходу та повернутися до виконання превентивного поліцейського заходу.

У межах заходів реагування на правопорушення, визначених Кодексом України про адміністративні правопорушення та Кримінальним процесуальним кодексом України, заходи примусу застосовуються поліцією з метою забезпечення особистої безпеки поліцейського, безпеки оточуючих, порушника.

Наслідком застосування примусу може бути затримання правопорушника у встановлений у законі спосіб, припинення правопорушення, встановлення особи правопорушника, забезпечення складання протоколу про адміністративне правопорушення в разі неможливості складення його на місці правопорушення, якщо складення протоколу є обов'язковим, тощо.

Для аргументації адміністративного затримання встановлюються стандарти, прийняті Європейським судом з прав людини щодо затримання осіб, які застосовуються в межах кримінального провадження. Зокрема, відповідно до прецедентів, установлених Європейським судом з прав людини, під час адміністративного затримання людина має права, передбачені ст. 6 Конвенції про захист прав людини і основоположних свобод:

- 1) затриманий має право на розгляд його справи судом протягом розумного строку, з дотриманням принципу відкритості та справедливості;
- 2) затриманий не вважається правопорушником доки суд не встановить факт вчинення ним правопорушення;
- 3) затриманому повинні негайно і детально повідомити суть і підстави затримання;
- 4) у нього має бути достатньо часу і можливостей для підготовки захисту;
- 5) затриманий має право захищати себе особисто або за допомогою захисника;
- 6) надавати пояснення, заявляти клопотання чи вимагати допиту свідків;
- 7) може безоплатно користуватися послугами перекладача, якщо він не

володіє мовою, на якій ведеться провадження у справі;

8) право не визнавати себе винним у вчиненні правопорушення.

Перелік заходів примусу, до яких може/повинен вдаватися поліцейський, наведений у ч. 1 ст. 42 Закону України «Про Національну поліцію», є вичерпним, при цьому застосування одного із заходів примусу унеможлиблює застосування інших заходів примусу одночасно.

Застосування фізичної сили не може вважатися найменш небезпечним із заходів примусу та таким, що має передувати застосуванню спеціальних засобів чи вогнепальної зброї.

Обрання примусового заходу здійснюється на розсуд поліцейського пропорційно рівню небезпеки реагування, а також залежно від ситуації, яка складається. Поліцейський може:

- припинити застосування фізичної сили та здійснити перехід до застосування спеціальних засобів;
- припинити застосування фізичної сили та здійснити перехід до використання вогнепальної зброї;
- припинити застосування фізичної сили та здійснити перехід до застосування вогнепальної зброї;
- припинити застосування фізичної сили та здійснити перехід до активного застосування вогнепальної зброї;
- припинити застосування спеціального засобу та здійснити перехід до застосування фізичної сили;
- припинити застосування спеціального засобу та здійснити перехід до використання вогнепальної зброї;
- припинити застосування спеціального засобу та здійснити перехід до застосування вогнепальної зброї;
- припинити застосування спеціального засобу та здійснити перехід до активного застосування вогнепальної зброї;
- припинити використання вогнепальної зброї та перейти до застосування фізичної сили;
- припинити використання вогнепальної зброї та перейти до застосування спеціальних засобів;
- припинити використання вогнепальної зброї та перейти до активного застосування вогнепальної зброї;
- припинити застосування вогнепальної зброї та здійснити перехід до застосування фізичної сили;
- припинити застосування вогнепальної зброї та здійснити перехід до застосування спеціальних засобів;
- припинити застосування вогнепальної зброї та здійснити перехід до використання фізичної сили;
- здійснити перехід до активного застосування вогнепальної зброї.

Поліцейські зобов'язані надавати невідкладну медичну допомогу особам, які постраждали в результаті застосування заходів примусу.

Про застосування фізичної сили, спеціальних засобів та вогнепальної зброї та наслідки цього поліцейський має письмово (рапортом) повідомити свого керівника. У разі нанесення особі тілесних ушкоджень, а також активного застосування вогнепальної зброї поліцейський зобов'язаний здійснити таке повідомлення негайно, а керівник, у свою чергу, зобов'язаний поінформувати центральний орган управління поліції та відповідного прокурора.

Перелік спеціальних засобів, які може/повинен застосувати поліцейський, наведений у ч. 4 ст. 42 Закону України «Про Національну поліцію», є вичерпним та може бути розділений на групи:

- засоби, придатні для захисту людини від ураження різними предметами (у тому числі зброєю);
- засоби тимчасового (відворотного) ураження людини (правопорушника, супротивника);
- засоби пригнічення чи обмеження волі людини (психологічної чи фізичної) шляхом здійснення впливу на неї чи предмети, що її оточують.

До переліку спеціальних засобів не включено елементи однострою поліцейського, засоби індивідуального захисту, а також прилади (пристрої), які мають однакові із спеціальними засобами властивості (призначення), але не включені до норм забезпечення підрозділів поліції спеціальними засобами та вогнепальною зброєю, що мають бути визначені наказом Міністра внутрішніх справ України (Закон України «Про Національну поліцію», ст. 16, ч. 1, п. 2, 7).

Стаття 43. Порядок застосування поліцейських заходів примусу.

1. Поліцейський зобов'язаний заздалегідь попередити особу про застосування фізичної сили, спеціальних засобів і вогнепальної зброї і надати їй достатньо часу для виконання законної вимоги поліцейського, крім випадку, коли зволікання може спричинити посягання на життя і здоров'я особи чи та/або поліцейського або інші тяжкі наслідки, або в ситуації, що склалася, таке попередження є не виправданим або неможливим.

2. Попередження може бути зроблено голосом, а за значної відстані або звернення до великої групи людей – через гучномовні установки, підсилювачі звуку.

3. Вид та інтенсивність застосування заходів примусу визначаються з урахуванням конкретної ситуації, характеру правопорушення та індивідуальних особливостей особи, яка вчинила правопорушення.

4. Поліцейські зобов'язані надавати невідкладну медичну допомогу особам, які постраждали в результаті застосування заходів примусу.

5. Заборонено застосування фізичної сили, спеціальних засобів і вогнепальної зброї до жінок з явними ознаками вагітності, малолітніх осіб, осіб з явними ознаками обмежених можливостей або старості, крім випадків учинення ними збройного чи групового нападу, учинення збройного опору

поліцейському, що загрожує життю і здоров'ю інших осіб або поліцейських, якщо відбити такий напад або опір іншими способами і засобами неможливо.

Жінки з явними ознаками вагітності

До цієї категорії слід віднести осіб жіночої статі, які за суб'єктивними ознаками (збільшений живіт) сприймаються працівником поліції як вагітні.



Малолітні особи

Визначення малолітньої особи надається в Цивільному кодексі України. Враховуючи процеси, що прискорюють розвиток молоді, особами, що через малолітній вік не можуть створювати небезпеку для життя і здоров'я, вважаються ті, що не досягли 14-річного віку. Таким чином, до цієї категорії слід віднести тих осіб, які за суб'єктивними ознаками сприймаються працівником поліції як такі, що не досягли 14-річного віку.



Особа з явними ознаками обмежених можливостей

Особами з явними ознаками обмежених можливостей є такі, які внаслідок відсутності або ушкодження будь-якого органу, втрати його функції, а також вродженої вади чи хвороби не можуть створювати небезпеку для життя та здоров'я громадян і працівників поліції



Особи з явними ознаками старості

Нормативні акти не визначають юридичної норми, переступивши яку, громадяни України вважаються старими. При цьому слід врахувати демографічні та соціальні фактори. Виходячи з цього, до осіб з ознаками старості належать особи, які сприймаються працівником поліції такими, що внаслідок вікових змін неспроможні створювати небезпеку для життя та здоров'я громадян і працівників поліції.



Принципи застосування поліцією заходів примусу, процедурні аспекти та обмеження щодо інтенсивності застосування фізичної сили, спеціальних засобів і вогнепальної зброї поліцейськими визначено у таких документах:

1. Резолюція 34/169 Генеральної асамблеї ООН «Кодекс поведінки посадових осіб по підтримці правопорядку»;
2. Резолюція Парламентської Асамблеї Ради Європи № 690 (1979) «Декларація про поліцію».

Застосування поліцейських заходів примусу здійснюється з єдиною метою та за єдиним порядком незалежно від виду примусового заходу.

Застосуванню примусового заходу передують прибуття на місце події поліцейського та визначення ним превентивного поліцейського заходу, який має забезпечити публічний порядок та безпеку, й підстави для його проведення. Завдяки позитивній аргументації та впевненій позиції мета заходу може бути досягнутою без спротиву з боку правопорушника та інших осіб, що перебувають на місці події. Якщо перебування поліцейського на місці події не забезпечує проведення поліцейського заходу, правопорушник не виконує команд поліцейського, але не вдається до активної протидії законним вимогам поліцейського, не становить загрози та не опирається контролюючим діям поліцейського (пасивний опір), поліцейський має попередити правопорушника про відповідальність за злісну непокору законному розпорядженню або вимозі поліцейського при виконанні ним службових обов'язків (ст. 185 Кодексу України про адміністративні правопорушення), а також про можливість застосування до нього фізичної сили, спеціальних засобів чи вогнепальної зброї у разі продовження протиправної поведінки.

Поліцейський має надати правопорушнику достатньо часу для сприйняття та виконання законної вимоги поліцейського, а також для припинення пасивного опору та демонстрації відсутності спротиву з його боку. З метою перевірки виконання правопорушником законних вимог поліцейського, забезпечення особистої безпеки поліцейського та оточуючих,

а також за відсутності опору, поліцейський повинен/може запропонувати порушнику проведення превентивного поліцейського заходу «Поверхнева перевірка» згідно з вимогами ст. 34 Закону України «Про Національну поліцію».

Поверхнева перевірка правопорушника у разі демонстрації ним пасивного опору, а також з метою забезпечення особистої безпеки поліцейського та оточуючих, може проводитися із дотриманням методів фізичного контролю (методів досягнення поступливості або виключення можливості завдання шкоди особою за допомогою технік больового контролю) без застосування до правопорушника фізичної сили.

Якщо перебування поліцейського на місці події не забезпечує проведення поліцейського заходу, правопорушник намагається втекти, опирається затриманню, намагається уникати фізичного контролю з боку поліцейського, демонструючи при цьому невербальні сигнали (рухи, дії), що вказують на схильність або готовність посилювати опір затриманню (активний опір), поліцейський має ще раз попередити правопорушника про відповідальність за злісну непокору законному розпорядженню або вимозі поліцейського при виконанні ним службових обов'язків (ст. 185 Кодексу України про адміністративні правопорушення), а також про можливість застосування до нього фізичної сили, спеціальних засобів чи вогнепальної зброї у разі продовження протиправної поведінки.

З метою надання правопорушнику часу для виконання законної вимоги поліцейського, а також для демонстрації припинення ним активного опору й відсутності подальшого спротиву з боку правопорушника чи оточуючих, поліцейський може/повинен привести у готовність спеціальні засоби тимчасового (відворотного) ураження людини (правопорушника, супротивника) або спеціальні засоби пригнічення чи обмеження волі людини (психологічної чи фізичної) шляхом здійснення впливу на неї.

До способу подолання активного опору з боку правопорушника слід також віднести застосування поліцейським вогнепальної зброї – оголення вогнепальної зброї, приведення її до бойової готовності та спрямування у бік правопорушника (демонстрація вогнепальної зброї) як попередження особи про можливість її активного застосування. Спроба особи, яку затримує поліцейський із вогнепальною зброєю в руках, наблизитися до нього, скоротивши визначену поліцейським відстань, чи доторкнутися до зброї є підставою для активного застосування вогнепальної зброї поліцейським.

Поліцейський уповноважений активно застосовувати вогнепальну зброю у разі збройного нападу, якщо відвернення чи припинення відповідного нападу не можна досягти іншими засобами. Поліцейському заборонено застосовувати вогнепальну зброю в місцях, де може бути завдано шкоди іншим особам, а також у вогненебезпечних та вибухонебезпечних місцях, крім випадків необхідності відбиття нападу або крайньої необхідності (Закон України «Про Національну поліцію», ст. 46, ч. 8-9).

Якщо перебування поліцейського на місці події, демонстрація ним приведення у готовність спеціальних засобів чи демонстрація вогнепальної зброї не забезпечує проведення поліцейського заходу, правопорушник вдається до фізичних атак на поліцейського, демонструючи при цьому небажання їх припинити чи здійснити напад на інших людей (оточуючих, у тому числі інших поліцейських чи представників ЗМІ) або фізичні спроби завдати їм тілесних ушкоджень чи заподіяти смерть (агресивний опір), поліцейський з метою відбиття нападу має право застосувати фізичну силу, спеціальні засоби тимчасового (відворотного) ураження людини (правопорушника, супротивника) та спеціальні засоби пригнічення чи обмеження волі людини (психологічної чи фізичної) шляхом здійснення впливу на неї або вогнепальну зброю без надання правопорушникові часу на припинення своїх протиправних дій.

Після досягнення мети застосування заходів примусу поліцейські зобов'язані оцінити отримані порушником ушкодження та надати йому невідкладну медичну допомогу.

Стаття 46. Застосування вогнепальної зброї.

1. Застосування вогнепальної зброї є найбільш суворим заходом примусу.

2. Поліцейський уповноважений на зберігання, носіння вогнепальної зброї, а також на її застосування і використання лише за умови, що він пройшов відповідну спеціальну підготовку.

3. Порядок зберігання і носіння вогнепальної зброї, що знаходиться в розпорядженні поліцейського, перелік вогнепальної зброї та боєприпасів, що використовуються в діяльності поліції, та норми їх належності встановлюються Міністром внутрішніх справ України.

4. Поліцейський уповноважений у виняткових випадках застосовувати вогнепальну зброю:

1) для відбиття нападу на поліцейського або членів його сім'ї, у випадку загрози їхньому життю чи здоров'ю;

Коментар:

Критерії, які визначають наявність небезпеки для життя і здоров'я громадян, поширюються на поліцейських без винятків.

Мотиви нападу на поліцейського (хуліганські спонукання, уникнення затримання, заволодіння зброєю та ін.) не впливають на право застосовувати зброю.

Зброя може бути застосована тільки для припинення нападу на поліцейського, а не інших правопорушень проти поліцейського (злісної непокори законному розпорядженню або вимогам, ненасильницького опору тощо).

Не буде правомірним застосування вогнепальної зброї у випадках, коли можливе спричинення шкоди явно нерозмірне небезпеці нападу або

обставинам захисту (наприклад застосування зброї у випадках нападу на поліцейського з боку старої тяжкохворої людини або особи, яка перебуває у стані сильного сп'яніння, що робить нереальним здійснення загрози). У таких випадках слід вирішувати службові завдання ненасильницьким шляхом або використовуючи фізичну силу і спеціальні засоби.

2) для захисту осіб від нападу, що загрожує їхньому життю чи здоров'ю;

Коментар:

Таким чином, озброєному захисту поліцейського від нападу, небезпечного для життя або здоров'я громадян, підлягає будь-яка особа, незалежно від моральних якостей, політичних поглядів, громадянства та будь-яких інших критеріїв.

3) для звільнення заручників або осіб, яких незаконно позбавлено волі;

Коментар:

Згідно зі ст. 147 КК України, **захоплення заручників** – це захоплення або утримання особи як заручника з метою спонукання родичів затриманого, державної чи іншої установи, підприємства, організації, фізичної або службової особи до вчинення чи утримання від вчинення будь-якої дії як умови звільнення заручника.

Заручник може фізично утримуватися особою, яка здійснила захоплення (правопорушник ховається із заручником, висуває свої вимоги, а вразі їх невиконання погрожує застосуванням проти заручника зброї чи інших насильницьких дій), в будь-якому приміщенні, транспортному засобі, контейнері, на ділянці землі до виконання висунутих злочинцем вимог.

Застосування вогнепальної зброї допускається тільки проти тих осіб, які безпосередньо беруть участь у захопленні заручників або своїми діями будь-яким чином негативно впливають на стан здоров'я заручників.

4) для відбиття нападу на об'єкти, що перебувають під охороною, конвої, житлові та нежитлові приміщення, а також звільнення таких об'єктів у разі їх захоплення;

Коментар:

Особи, що вчиняють напад на об'єкти, що перебувають під охороною, конвої, житлові та нежитлові приміщення, своїми діями ставлять під загрозу нормальний ритм роботи установ, підприємств, організацій, іноді цілих галузей народного господарства, населених пунктів, регіонів, завдають шкоди майну, загрожують життю та здоров'ю громадян.

Під нападом слід розуміти насильницькі дії, які виражаються у вторгненні, тобто відкритому проникненні до приміщення всупереч встановленому режиму роботи об'єкта, діючим правилам пропускового режиму, вимогам посадових осіб або волі осіб, які в цих приміщеннях мешкають.

Нападом також слід вважати насильницькі дії, не пов'язанні з вторгненням у приміщення, але спрямовані на його пошкодження або знищення.

При вирішенні питання про застосування вогнепальної зброї за умов, вказаних у пп. 4 п. 4 ст. 46 Закону України «Про Національну поліцію», не має значення мета, з якою було здійснено напад, та інші кваліфікуючі обставини (озброєність нападників, їх кількість тощо). Зі змісту статті виходить, що напад може поєднаний із заволодінням майном, так і без нього.

Застосування вогнепальної зброї правомірне лише під час наявного нападу, тобто такого, якій відбувається в межах якогось часу. Він починається з безпосередньої реальної загрози його виконання і закінчується у момент припинення його захистом або тим, хто посягає.

Поліцейський, який застосовує зброю для відбиття нападу, має не лише передбачити його неминучість, а й усвідомлювати необхідність вжиття захисних дій.

Суб'єктивне уявлення поліцейським про початок нападу має ґрунтуватися на врахуванні фактичних обставин конкретного випадку. При оцінці небезпечного стану особи, яка відбиває напад, слід урахувати реальність негайного переходу загрози в напад.

Право на відбиття нападу виникає не лише в момент суспільно небезпечного посягання, а й за наявності реальної загрози нападу.

Напад не перестає бути наявним, якщо він лише зупинений і в кожному разі може розпочатися знову. Напад вважається закінченим, якщо він перерваний захистом або припинений тим, хто його спричинив.

5) для затримання особи, яку застали під час вчинення тяжкого або особливо тяжкого злочину і яка намагається втекти;

Коментар:

Закон обумовлює можливість застосування вогнепальної зброї поліцейським проти особи, яку застали при вчиненні тяжкого злочину, наявністю таких обставин:

1. Поліцейський особисто застав особу при вчиненні злочину. Застосування вогнепальної зброї поліцейським на підставі свідчень потерпілих і свідків (навіть у тому разі, коли вони прямо вказали на особу як на ту, що вчинила злочин) не може бути визнано правомірним.

2. Особа, яка вчинила або вчиняла тяжкий злочин на очах поліцейського намагається втекти, тобто залишити місце події, в тому числі за допомогою транспортного засобу, або ще до затримання поліцейським, або будучи затриманою, здійснити спробу втекти під час доставляння в територіальні органи поліції чи перебування там у період, необхідний для прийняття рішення в установленому порядку про її затримання.

3. Обставини події дають поліцейському підстави вважати, що ця особа тільки що вчинила, вчиняє або робить замах на тяжкий злочин.

Поняття тяжкого злочину міститься в пункті 4 ст. 12 КК України.

- **тяжким** є злочин, за який передбачено покарання у вигляді позбавлення волі на строк не більше 10 років.

- **особливо тяжким** є злочин, за який передбачене покарання у вигляді позбавлення волі на строк понад десять років або довічне ув'язнення.

Закон не вимагає від поліцейського, якій застав особу при вчиненні тяжкого злочину, вичерпної юридичної кваліфікації цього злочину, але в усіх випадках необхідно, щоб поліцейський, приймаючи рішення про застосування зброї проти особи, яку він застав при вчиненні злочину, був впевнений, що в діях особи, яка затримується, містяться ознаки будь-якого тяжкого злочину.

б) для затримання особи, яка чинить збройний опір, намагається втекти з-під варти, а також озброєної особи, яка погрожує застосуванням зброї та інших предметів, що загрожують життю і здоров'ю людей та/або поліцейського;

Коментар:

Збройний опір поліцейському є самостійною підставою для застосування ним зброї.

Збройний опір – це активна протидія будь-якої особи здійсненню поліцейським своїх службових повноважень, поєднана із застосуванням чи загрозою застосування вогнепальної, холодної зброї, а також інших речей і предметів в якості зброї.

Зброя – це предмети та пристрої, призначені для влучання в живу ціль, що не мають іншого призначення.

Вогнепальна зброя – це будь-яка зброя, вражаючи якості якої обумовлюються дією снаряда, що отримує прискорення силою порохових газів.

До предметів, які використовують правопорушники при здійсненні опору в якості зброї, можна віднести ті, якими можна нанести тілесні ушкодження, небезпечні для життя та здоров'я людини. Як свідчить практика, ними можуть бути: камінь, палиця, пляшка, кухонний ніж, вила, лом, сокира, лопата, молоток, шило, велосипедний ланцюг, лезо, газовий пістолет, сильнодіючі шкідливі хімічні речовини, інші предмети та механізми. Водночас не можуть розглядатися як предмети, застосовані в якості зброї: відро, сумка, взуття, книга тощо, навіть у тому разі, коли ними були нанесені удари поліцейському.

Збройним слід вважати і такий опір, який здійснюється із застосуванням завідомо непридатної зброї або її імітаторами, якщо в обстановці, що склалася, поліцейський не міг і не повинен був сприймати їх як непридатну або імітаційну зброю.

Втеча з-під варти є злочином, якій передбачає ст. 393 КК України (Втеча з місця позбавлення волі або з-під варти).

За змістом ст. 393 КК України не має значення вид злочину, у зв'язку з яким особа перебуває під вартою.

Під особою, яка намагається втекти з-під варти, слід розуміти особу, яка була засуджена до позбавлення волі або арешту чи перебуває в попередньому ув'язненні. Установами для утримання осіб, щодо яких запобіжним заходом обрано взяття під варту, є слідчі ізолятори Державної пенітенціарної служби, СБУ. В окремих випадках, що визначаються потребою в проведенні слідчих дій, ці особи можуть перебувати в ізоляторах тимчасового утримання або на гауптвахті Військової служби правопорядку у Збройних Силах України (ст. 4 Закону України «Про попереднє ув'язнення»).

Під втечею розуміється самовільне залишення особою, яка відбуває покарання у вигляді позбавлення волі або перебуває під вартою як підозрювана, обвинувачена чи підсудна, місця, де вона знаходиться, з метою постійного чи тимчасового ухилення від подальшого перебування в ньому.

Втечею з-під варти вважаються дії, коли:

а) засуджений до позбавлення волі, який перебуває за місцем позбавлення волі (під час відправлення етапом, виконання робіт поза зоною колонії тощо), втікає з-під конвою, а у випадках, коли згідно зі ст. 78 ВТК, має дозвіл на пересування за межами колонії без конвою, залишає маршрут пересування і не повертається до колонії;

б) особа, яка затримується при вчиненні або замаху на вчинення кримінального правопорушення, безпосередньо після вчинення кримінального правопорушення чи під час безперервного переслідування особи, яка підозрюється у його вчиненні, згідно зі ст. 207, 209, 210 КПК або якій під час кримінального провадження обрано запобіжні заходи, передбачені ст. 508 КПК залишає ізолятор тимчасового утримання, слідчий ізолятор Державної пенітенціарної служби чи звільняється у зв'язку з затриманням у Військовій службі правопорядку у Збройних Силах України, втікає з під-конвою, з кабінету слідчого, при проведенні слідчих дій на місцевості, залишає зал суду тощо;

в) суб'єкт залишає установу, де відповідно до закону перебувають засуджені до цього виду покарання: виховно-трудова колонія, виправно-трудова колонія, тюрми, лікарні для ув'язнення, транзитно-пересильні підрозділи.

Під залишенням місця тримання або перебування під охороною слід розуміти навмисне самовільне перетинання (подолання) лінії охорони з метою втечі з-під варти.

Згідно із рекомендаціями МВС України щодо застосування вогнепальної зброї поліцейськими при припиненні втеч, осіб взятих під варту, відбиття групових нападів злочинців і звільненні заручників лінією охорони вважається:

– в ізоляторі тимчасового тримання – стеля, вікна, двері камер і приміщень, огорожа двору для прогулянок і контрольно-пропускного пункту;

- у залі судового засідання – стіни, підлога, стеля, двері та вікна зали і кімнати судового засідання;
- у камері для тримання підсудних (засуджених) – стіни, стеля, підлога, вікна та двері камери;
- у кабінеті працівника слідчого, слідчого-судді, прокурора або іншому приміщенні – стіни, стеля, підлога, вікна, двері;
- під час конвоювання у легковому автомобілі – салон автомобіля;
- під час конвоювання у вантажному автомобілі – борти і підлога кузова;
- під час конвоювання у спеціальному автомобілі – стіни, стеля, підлога, двері камери;
- під час конвоювання у залізничному пасажирському вагоні – стіни, стеля, підлога, вікно, двері купе;
- під час конвоювання літаком (гелікоптером) – салон, двері (люки);
- під час конвоювання на гужовому транспорті або пішки – умовна лінія розміщення найближчих до колони конвоїрів.

Якщо втеча супроводжується нападом на поліцейського, що загрожує життю чи здоров'ю, він застосовує вогнепальну зброю згідно із пп. 1 п. 4 ст. 46 Закону України «Про Національну поліцію».

Вогнепальна зброя для припинення втечі з-під варти може бути застосована лише у тому випадку, коли особі, що здійснює втечу, відомо про взяття її під варту в передбаченому законом порядку.

Вогнепальна зброя не може бути застосована проти особи, якщо їй не оголошена постанова, протокол або інші документи, в яких зафіксовано рішення уповноважених на те органів або посадових осіб про її затримання чи взяття під варту, якщо для цього не має інших підстав.

Закон надає поліцейському право застосовувати зброю для припинення тільки такої втечі, яка відбувається в них на очах. Зброя може застосовуватися з початку втечі до того моменту, коли особа буде затримана або, навпаки буде втрачена з поля зору поліцейського (на це прямо вказано в нормі Закону: «для затримання особи, яка намагається втекти з-під варти», а не «втекла з-під варти»).

Вогнепальна зброя може бути застосована для затримання особи, яка погрожує застосуванням зброї та інших предметів, що загрожують життю і здоров'ю людей та/або поліцейського. Загроза життю та здоров'ю поліцейському не може бути не розцінена як напад на нього. Особливості застосування зброї при нападі на поліцейського розглянуті в коментарі до пп. 1 п. 4 ст. 46 Закону України «Про Національну поліцію».

7) для зупинки транспортного засобу шляхом його пошкодження, якщо водій своїми діями створює загрозу життю чи здоров'ю людей та/або поліцейського.

Коментар:

Транспортний засіб – це пристрій, призначений для перевезення людей або вантажу, а також такий, на якому встановлено спеціальне обладнання або механізм (п. 1.10 Правил дорожнього руху). Поняттям «транспортний засіб» охоплюються як механічні, так і будь-які інші транспортні засоби.

Закон України «Про Національну поліцію» дозволяє поліцейському застосовувати вогнепальну зброю для зупинки будь-яких транспортних засобів, незалежно від їх відомчої належності, перебування в момент застосування зброї, інших обставин.

Однак слід врахувати, що пп. 5 п. 4 ст. 45 Закону України «Про Національну поліцію» забороняє застосовувати засоби примусової зупинки транспорту для примусової зупинки мотоциклів, мотоколясок, моторолерів, мопедів, транспортного засобу, що здійснює пасажирські перевезення, а також застосовувати такі засоби на гірських шляхах або ділянках шляхів з обмеженою видимістю, залізничних переїздах, мостах, шляхопроводах, естакадах, у тунелях.

При застосуванні спеціальних засобів і зброї за умов, викладених у цій нормі, є дуже високий ризик тяжких наслідків, і тому поліцейський, виходячи з принципу спричинення найменшої шкоди, слід дотримуватися викладених обмежень.

Застосовуючи вогнепальну зброю відповідно до пп. 7 п. 4 ст. 46 Закону України «Про Національну поліцію», поліцейський зобов'язаний вжити всі можливі заходи, щоб не влучити у водія та пасажирів, а також в оточуючих. Стрільбу в цьому випадку слід вести, як правило, з близької відстані по колесах транспортного засобу чи його двигуну, що переслідується, так, щоб умови застосування вогнепальної зброї гарантували особисту безпеку водіям і пасажиром. Найбільш оптимальними умовами застосування зброї в даному випадку є:

- рівна, пряма ділянка дороги;
- відсутність зустрічного транспорту та пішоходів;
- можливість безпечного з'їзду на узбіччя.

У законі прямо вказано, що вогнепальна зброя для зупинки транспортного засобу може бути застосована тільки шляхом його пошкодження, тобто поліцейський не повинен застосовувати зброю, якщо не впевнений, що не зможе це зробити без ризику нанесення вогнепального поранення людям, які перебувають у транспортному засобі, що переслідується, та оточуючим.

Разом з тим поліцейський, якій правомірно застосував зброю для зупинки транспортного засобу, не повинен, на наш погляд, нести відповідальність за смерть і тілесні ушкодження водія, майнову шкоду, що настала внаслідок перевертання, наїзду транспортного засобу, який вийшов з-під контролю цього водія.

Поліцейський, що зупиняє за допомогою вогнепальної зброї

транспортний засіб і влучив при цьому у водія, нестиме відповідальність за необережний злочин, за винятком випадків, коли він не повинен був і не міг передбачити таких наслідків. Наприклад, коли куля рикошетом від колеса автомобіля влучає у водія, коли постріл відбувся в момент різкого маневру транспортного засобу, якій переслідується, або в момент наїзду транспортного засобу поліцейського на перешкоду, внаслідок чого поліцейський не може передбачити зміну напрямку кулі.

Якщо водій транспортного засобу маневруванням останнього притискує на швидкості автомобіль поліцейського до кювета або перешкоди, останній має право застосувати зброю відповідно до пп. 1 п. 4 ст. 46 Закону України «Про Національну поліцію».

5. Поліцейський уповноважений застосовувати вогнепальну зброю тільки після попередження про необхідність припинення протиправних дій і намір використання заходу примусу, визначеного цією статтею.

Коментар:

В п. 5 ст. 46 Закону України «Про Національну поліцію» прописано, що поліцейській уповноважений застосовувати вогнепальну зброю тільки після попередження про необхідність припинення протиправних дій і намір використання заходу примусу, визначеного цією статтею, а тому в даному випадку ми фактично керуємося нормою передбаченою п. 1 ст. 43 Закону України «Про Національну поліцію».

6. Застосування вогнепальної зброї без попередження допускається:

- 1) при спробі особи, яку затримує поліцейський із вогнепальною зброєю в руках, наблизитися до нього, скоротивши визначену ним відстань, чи доторкнутися до зброї;
- 2) у разі збройного нападу, а також у разі раптового нападу із застосуванням бойової техніки, транспортних засобів або інших засобів, що загрожують життю чи здоров'ю людей;
- 3) якщо особа, затримана або заарештована за вчинення особливо тяжкого чи тяжкого злочину, втікає із застосуванням транспортного засобу;
- 4) якщо особа чинить збройний опір;
- 5) для припинення спроби завладіти вогнепальною зброєю.

Коментар:

В п. 6 ст. 46 Закону України «Про Національну поліцію» прописано більші повноваження поліцейського при застосуванні зброї без попередження враховуючи ті обставини, що внаслідок невчасного застосування або незастосування сили можуть настати тяжкі наслідки (загибель людей, вибух, пожежа, катастрофа на залізничному транспорті). У таких випадках злочинець не може не усвідомлювати, що його злочинні дії можуть бути припинені з нанесенням йому шкоди, аж до заподіяння смерті

7. Поліцейський уповноважений застосовувати вогнепальну зброю тільки з метою заподіяння особі такої шкоди, яка є необхідною і достатньою в такій обстановці, для негайного відвернення чи припинення збройного нападу.

8. Поліцейський уповноважений застосовувати вогнепальну зброю у разі збройного нападу, якщо відвернення чи припинення відповідного нападу неможливо досягнути іншими засобами.

Коментар:

Таким чином виконання покладених на поліцію обов'язків із застосуванням вогнепальної зброї допускається тільки в тих випадках, коли ненасильницькі заходи вичерпані й не принесли позитивного результату або коли обставини свідчать про те, що ненасильницькі методи не дадуть позитивного результату.

Спричинення особі шкоди, тілесних ушкоджень і заподіяння смерті, не є метою застосування вогнепальної зброї. Метою її застосування має бути припинення злочинного посягання, затримання особи, яка його вчинила, або попередження шкідливих наслідків, що загрожують життю та здоров'ю громадян чи поліцейському.

У випадках, коли ситуація все ж таки примушує поліцейського застосовувати вогнепальну зброю, коли поліцейський змушений стріляти в людину, він повинен прагнути зберегти їй життя.

Водночас за наявності підстав застосування сили допускається спричинення особі, яка затримується, будь-якої шкоди, аж до позбавлення її життя.

Тому поліцейський, який застосував, вогнепальну зброю (з дотриманням усіх інших вимог закону) і прагнув, але не зміг уникнути смерті особи (наприклад, стріляв по ногах, але влучив у життєво важливий орган), не несе за це жодної юридичної відповідальності.

Мінімум можливості спричинення шкоди – це така мінімальна шкода, без нанесення якої виконання покладених на поліцію завдань є неможливим. У деяких випадках спричинення смерті й буде тією мінімальною шкодою, яка може запобігти більш серйозним наслідкам. Так, поліцейський не нестиме відповідальності за вбивство злочинця з вогнепальної зброї, який погрожує розправою заложнику або вибухом гранати, що знаходиться в його руці.

9. Поліцейському заборонено застосовувати вогнепальну зброю в місцях, де може бути завдано шкоди іншим особам, а також у вогнебезпечних та вибухонебезпечних місцях, крім випадків необхідності відбиття нападу або крайньої необхідності.

Коментар:

Під іншими особами слід розуміти всіх осіб, за винятком тих, проти кого

є підстави до застосування зброї.

Під вогненебезпечними та вибухонебезпечними місцями слід розуміти такі місця в яких внаслідок застосування зброї можуть статися пожежі чи вибухи. До таких місць слід віднести: заправні станції, трансформаторні, підприємства хімічної промисловості та ін..

При цьому слід наголосити, що поліцейський, як і всі громадяни, має право на необхідну оборону, незалежно від того, в якому місці він перебуває, а також чи знаходяться навколо нього інші (сторонні, не причетні до скоєння злочину) особи. Поліцейський, що застосував зброю для припинення загрози життю та здоров'я навіть у багатолюдному місці, не може нести кримінальну відповідальність за умови, якщо вжив заходів для того, аби шкода, спричинена внаслідок його дій, не була надмірною та не була нанесена стороннім особам.

10. Поліцейський зобов'язаний у письмовій формі повідомляти свого керівника про застосування вогнепальної зброї, а також негайно повідомити свого керівника про активне застосування вогнепальної зброї, який, у свою чергу, зобов'язаний поінформувати центральний орган управління поліції та відповідного прокурора.

Коментар:

В п. 10 ст. 46 Закону України «Про Національну поліцію», як і в п. 2 ст. 44, п. 6 ст. 45 передбачено, що поліцейський зобов'язаний у письмовій формі повідомити свого керівника про застосування до особи вогнепальної зброї засобу.

Якщо поліцейський заподіяв особі поранення або каліцтво внаслідок застосування до неї вогнепальної зброї, керівник такого поліцейського зобов'язаний негайно повідомити про це відповідного прокурора про завдання особі тілесних ушкоджень унаслідок застосування вогнепальної зброї.

В законі не вказано, протягом якого часу поліцейський повинен повідомити свого керівника, зрозуміло, що він подає рапорт після закінчення служби, якщо це не було зроблено під час служби.

У рапорті мають бути відображені:

- підстави застосування вогнепальної зброї;
- обставини їх застосування (місце, час, наявність людей на місці події, кількість співробітників поліції, що застосовували силу);
- правопорушення, які вчинила особа;
- відомості про осіб, проти яких було застосовано силу, наслідки її застосування;
- дані про можливих свідків, допомога, надана потерпілим.

Поліцейський своїм рапортом, спираючись на конкретні обставини справи, по суті, має довести, що обставини давали йому право застосовувати вогнепальну зброю.

При смертельному наслідку необхідно забезпечити охорону тіла вбитого й обстановки події до прибуття інших поліцейських (СОГ) чи прокуратури. З прибуттям в територіальний орган поліції слід доповісти рапортом своєму керівникові про застосування вогнепальної зброї, вказавши, коли, де, які та за яких обставин використовувалася вогнепальна зброя, до яких наслідків це призвело, надання потерпілому медичної допомоги.

Якщо неможливо безпосередньо повідомити прокурора через свого керівника, це має бути зроблено через чергового. Такі дії обумовленні тим, що представники прокуратури, яким підслідні справи про злочини, скоєні поліцейськими, повинні мати можливість своєчасно прибути на місце події для його огляду. Повідомляють прокурора, як правило, телефоном.

Поліцейський, який застосував вогнепальну зброю, не несе за свої дії відповідальність навіть при заподіяні громадянам шкоди, якщо він діяв відповідно до закону.

Кримінальна відповідальність поліцейського настає у випадках, коли він:

- застосував вогнепальну зброю для скоєння злочину (за відповідними статтями КК України);
- порушив вимоги закону про необхідну оборону та крайню необхідність.

Перевищенням меж необхідної оборони вважається перевищенням повноважень із застосування сили.

Якщо дії поліцейського не підпадають під жодну статтю КК України, але при застосуванні вогнепальної зброї, ним було порушено вимоги ст.ст. 43, 46 Закону України «Про Національну поліцію», він має бути притягнутий до дисциплінарної відповідальності.

Перевищення повноважень щодо застосування сили встановлюється під час службового розслідування.

11. Поліцейський може взяти до рук вогнепальну зброю і привести її у готовність, якщо вважає, що в обстановці, що склалася, можуть виникнути підстави для її застосування.

Коментар:

В п. 11 ст. 46 Закону України «Про Національну поліцію» поліцейському дозволено вчасно підготуватися до припинення злочинних дій у випадках, коли обставини, що склалися, свідчать про те, що може виникнути потреба до застосування вогнепальної зброї.

Приведення вогнепальної зброї у готовність – це послідовне виконання комплексу дій, після яких можна вести вогонь без перешкод (дістання зброї з кобури, зняття її з запобіжника та досилання патрону в патронник).

12. Під час затримання осіб, щодо яких у поліцейського виникла підозра у вчиненні тяжкого чи особливо тяжкого злочину, а також під час перевірки документів у таких осіб поліцейський може привести в готовність вогнепальну зброю та попередити особу про можливість її застосування.

Спроба особи, яку затримує поліцейський із вогнепальною зброєю в руках, наблизитися до нього, скоротивши визначену поліцейським відстань, чи доторкнутися до зброї є підставою для застосування вогнепальної зброї поліцейським.

Коментар:

В 1 частині п. 12 ст. 46 Закону України «Про Національну поліцію» передбачено, що поліцейський під час затримання осіб, щодо яких у нього виникла підозра у вчиненні тяжкого чи особливо тяжкого злочину, а також під час перевірки документів у таких осіб поліцейський може привести в готовність вогнепальну зброю та попередити особу про можливість її застосування.

Оголення зброї – це таке положення зброї, коли вона знаходиться в руці поліцейського та її бачать оточуючі.

Злочинець – це особа, яка визнана судом винною у скоєнні злочину.

Правопорушник – особа, яка скоїла правопорушення.

Особа може бути запідозрена у скоєнні злочину на підставі достовірних обставин. Такими визнаються обставини, коли:

- цю особу застали при вчиненні злочину або безпосередньо після його вчинення;
- очевидці, в тому числі й потерпілі, прямо вкажуть на дану особу, що саме вона вчинила злочин;
- коли на підозрюваному або на його одязі, при ньому або в його помешканні виявленні явні сліди злочину.

За наявності інших даних про винність особи у скоєнні злочину допустимо оголити вогнепальну зброю та привести її в готовність, коли особа, яку затримують, намагається втекти.

Затримання правопорушників, злочинців, осіб, що запідозрені у скоєнні злочину, може перерости у відкрите протистояння, до якого поліцейський повинен бути готовим (наприклад, у випадках перевірки документів). Після того як поліцейський оголить вогнепальну зброю, він повинен контролювати ситуацію, не допускати спроб заволодіти зброєю.

Частина 2 п. 12 ст. 46 надає право поліцейському встановлювати так звану «зону безпеки», тобто утримувати особу, щодо якої можуть виникнути підстави застосування вогнепальної зброї, на певній відстані на період її затримання, перевірки документів та доставляння особи, яка затримана, в територіальний підрозділ поліції. Це обумовлене тим, що перебування поліцейського на малій відстані не може гарантувати йому особистої безпеки в разі нападу правопорушника.

У законі не вказано, на якій відстані поліцейський має утримувати

правопорушника. Аналіз ситуацій затримання правопорушників дозволяє зробити висновок про те, що треба утримувати особу, яка затримується, на відстані 5-7 метрів (дистанція повинна бути більша за ту, з якої можна провести атаку), в умовах обмеженого простору поліцейський повинен контролювати ситуацію за допомогою фізичного контролю або спеціальних засобів, тому що оголена вогнепальна зброя на малій відстані може бути відібрана правопорушником за допомогою прийомів.

Спроба особи, що затримується поліцейським з оголеною вогнепальною зброєю, наблизитись до нього, скоротивши при цьому вказану ним відстань або доторкнутись до зброї, дає працівнику поліції право застосовувати вогнепальну зброю.

Для того щоб у таких випадках застосування зброї було законним, особа, яка затримується, повинна бачити або знати (з попередження поліцейським або інших джерел), що затримується поліцейським під загрозою застосування вогнепальної зброї. Вимоги поліцейського про те, щоб особа, яка затримується, залишалася на місці і не наближалась, скоротивши при цьому зазначену поліцейським відстань, мають бути чіткими, ясними, зрозумілими особі, яка затримується. Ця особа попереджається про те, що в разі невиконання цих вимог проти неї буде застосовано вогнепальну зброю.

Наближення особи, яка затримується, до поліцейського після попередження не може не розцінюватись як напад, небезпечний для життя і здоров'я поліцейського. Це не може бути незрозумілим для особи, що затримується. Тому закон переносить весь ризик непоправних наслідків на таку особу.

13. Поліцейський може використати вогнепальну зброю для подання сигналу тривоги або виклику допоміжних сил, або для знешкодження тварини, яка загрожує життю чи здоров'ю поліцейського та інших осіб.

Коментар:

В п. 13 ст. 46 Закону України «Про Національну поліцію» закон надає право поліцейським використати вогнепальну зброю для подання сигналу тривоги або виклику допоміжних сил, або для знешкодження тварини, яка загрожує життю чи здоров'ю поліцейського та інших осіб.

Закон не називає випадків, в яких допомога може викликатися пострілами зі зброї. Виклик допомоги може бути здійснений на законних підставах у випадках, коли кому-небудь загрожує небезпека, при припиненні злочинних дій і затримання злочинців.

Використовуючи зброю для виклику допомоги, поліцейський, зрозуміло, розраховує не лише на допомогу громадян та інших поліцейських, а й на те, що злочинці чи правопорушники припинять свої дії.

Постріли з вогнепальної зброї для подання сигналу тривоги проводяться в безпечному для оточуючих напрямку, як правило такі постріли здійснюються вгору під кутом 45-60° чи в поверхню, яка може прийняти

кулю – стовбур дерева, земля.

Закон дає право використовувати вогнепальну зброю для ураження небезпечних тварин, які спричиняють громадянам і поліцейським тілесні ушкодження або є загроза заподіяння таких ушкоджень. Не має значення, де виникли підстави використання вогнепальної зброї, є тварина чиеюсь власністю чи ні, занесена вона до Червоної книги чи ні.

Правові підстави використання вогнепальної зброї виникають уже тоді, коли тварина (найчастіше без повідця та намордника) кидається на людей, незалежно від того, знаходиться хазяїн тварини поруч чи ні. У випадках коли хазяїн дає команду тварині, після якої вона атакує поліцейського та людей, жодних сумнівів у правомірності використання зброї бути не може.

Керівні принципи застосування поліцією вогнепальної зброї, процедурні аспекти та обмеження щодо інтенсивності використання та застосування вогнепальної зброї поліцейськими визначено у таких документах:

Резолюція 34/169 Генеральної асамблеї ООН «Кодекс поведінки посадових осіб по підтримці правопорядку»;

Резолюція Парламентської Асамблеї Ради Європи № 690 (1979) «Декларація про поліцію».

**ІНСТРУКЦІЯ ІЗ ЗАХОДІВ БЕЗПЕКИ
ПРИ ПОВОДЖЕННІ ЗІ ЗБРОЄЮ**
(наказ МВС України від 01.02.2016 №70)

Витяг

РОЗДІЛ І
Загальні положення

1. Ця Інструкція визначає систему заходів, спрямованих на забезпечення особистої безпеки поліцейських, запобігання загибелі, пораненням і травмуванню їх та інших осіб під час поводження з вогнепальною зброєю, ручним протитанковим і підствольним гранатометами, реактивною протитанковою і бойовою ручною гранатами (далі – зброя).

2. Вимоги цієї Інструкції поширюються на всіх без винятку поліцейських центрального органу управління поліції, його територіальних (у тому числі міжрегіональних) органів в Автономній Республіці Крим, областях, містах Києві та Севастополі, районах, містах, районах у містах (далі – орган поліції), державних установ (далі – установа), навчальних закладів із специфічними умовами навчання, які здійснюють підготовку поліцейських (далі – заклад).

3. Забезпечення особистої безпеки поліцейськими при поводженні зі зброєю є складовою частиною службової діяльності органів (закладів, установ) поліції і здійснюється під час:

1) вивчення матеріальної частини зброї, навчання правил та порядку її застосування і використання, заходів безпеки при поводженні зі зброєю і влучній стрільбі в закладах (установах) та за місцем служби в системі службової підготовки;

2) закріплення за поліцейськими вогнепальної зброї;

3) отримання і здачі зброї в черговій частині органу (закладу, установи) поліції;

4) виконання службових обов'язків поліцейськими з протидії злочинності, підтримання публічної безпеки і порядку;

5) проведення навчально-тренувальних стрільб;

6) постійного зберігання та носіння вогнепальної зброї і боєприпасів поліцейськими;

7) чищення зброї;

8) вилучення зброї та боєприпасів;

9) перевірок наявності та організації зберігання зброї і боєприпасів.

4. Основні правила дотримання заходів безпеки при поводженні зі зброєю:

1) безпека при стрільбі (метанні гранат) забезпечується точним виконанням вимог, що встановлені цією Інструкцією, а також правильною організацією практичних стрільб та дисциплінованістю їх учасників;

2) кожен поліцейський повинен знати та точно виконувати встановлені цією Інструкцією заходи безпеки при поводженні зі зброєю та боеприпасами.

5. Вогнепальна зброя закріплюється за поліцейським, який склав Присягу на вірність Українському народові, завершив навчання у закладі (установі) та/або пройшов первинну професійну підготовку і направлений для подальшого проходження служби, а також склав заліки із знання матеріальної частини зброї, порядку і правил її застосування, заходів безпеки при поводженні з нею, виконав норматив з вогневої підготовки та вправу зі стрільби.

6. Поліцейський, за яким закріплена вогнепальна зброя, зобов'язаний:

1) знати та точно виконувати вимоги, встановлені цією Інструкцією;

2) забезпечити зберігання зброї і підтримувати її у справному та змащеному стані;

3) отримавши вогнепальну зброю та боеприпаси, діяти відповідно до вимог, передбачених розділами III, IV цієї Інструкції;

4) під час виконання службових обов'язків, проведення практичних стрільб постійно контролювати наявність отриманої зброї (боеприпасів) та не допускати випадіння її або витягування з кобури (спеціального спорядження) іншими особами;

5) здати зброю і боеприпаси до чергової частини органу (закладу, установи) поліції негайно після виконання службових обов'язків. У разі неможливості своєчасного прибуття до органу (закладу, установи) поліції повідомити про це безпосереднього керівника і далі діяти за його наказом.

7. Перевірка в поліцейських рівня знань із заходів безпеки при поводженні зі зброєю відображається у внутрішній документації органу (закладу, установи) поліції та проводиться, зокрема:

1) перед призначенням на вищу посаду, закріпленням вогнепальної зброї;

2) під час інструктажів поліцейських перед заступанням на службу, виконанням службових обов'язків з протидії злочинності, підтримання публічної безпеки і порядку;

3) під час перевірки несення служби поліцейськими органів (закладів, установ) поліції;

4) перед проведенням практичних стрільб;

5) не рідше двох разів на рік комісією, яка призначається наказом керівника органу (закладу, установи) поліції. Результати перевірки знань

поліцейських оформляються протоколом засідання комісії з перевірки рівня знань із заходів безпеки при поводженні з вогнепальною зброєю (додаток 1);

б) під час проведення підсумкової перевірки рівня службової підготовленості поліцейських за результатами навчального року, комплексних інспектувань, контрольних та цільових перевірок органу (закладу, установи) поліції.

<p style="text-align: center;">КАРТКА-ЗАСТЕРЕЖЕННЯ</p> <p style="text-align: center;">З _____ 20__ року до _____ 20__ року не видавати зброю та спецзасоби</p> <p style="text-align: center;">(посада, спеціальне звання, прізвище, ініціали)</p> <p style="text-align: center;">У зв'язку з</p> <p style="text-align: center;">_____</p> <p style="text-align: center;">_____</p> <p style="text-align: center;">_____</p> <p style="text-align: center;">(вказати підставу)</p> <p style="text-align: center;">_____</p> <p style="text-align: center;">_____</p> <p style="text-align: center;">(підпис працівника кадрового забезпечення)</p>
--

8. Працівник підрозділу кадрового забезпечення органу (закладу, установи) поліції заповнює картку-застереження і передає її уповноваженому працівнику чергової частини органу (закладу, установи) поліції (далі – оперативний черговий), якщо поліцейський:

- 1) показав рівень знань із заходів безпеки при поводженні зі зброєю, порядку і правил її застосування і використання нижче ніж «добре»;
- 2) показав рівень знань матеріальної частини зброї нижче ніж «задовільно»;
- 3) не виконав норматив з вогневої підготовки або вправу зі стрільби.

Протягом тижня з цим поліцейським проводяться додаткові заняття з вогневої підготовки і повторна перевірка рівня знань (складання заліку).

Після позитивного складання заліку картка-застереження з чергової частини вилучається.

9. Організація занять і перевірка рівня знань у поліцейських заходів безпеки при поводженні зі зброєю покладаються на керівника органу (закладу, установи) поліції.

10. Категорично забороняється:

1) виймати зброю (боєприпаси) з кобури (спеціального спорядження, підсумка) без потреби;



2) тримати палець на спусковому гачку без необхідності;



3) знімати запобіжник з положення «запобігання» в усіх випадках, не пов'язаних зі стрільбою;



4) закривати або затикати сторонніми предметами канал ствола, що при пострілі може призвести до його роздуття чи розриву;

5) **безпідставно** спрямовувати ствол зброї у бік людей, транспорту, будинків, інших будівель та споруд. За необхідності зброя спрямовується на поверхню, яка в змозі прийняти кулю, наприклад: на землю, стовбур дерева, кулеуловлювач або вгору під кутом 45–60 градусів;



6) залишати зброю без нагляду, а також передавати її іншим особам;



7) користуватися без необхідності чужою зброєю та/або зброєю, навички поводження з якою відсутні;



8) проводити чищення зброї у невідведених для цього місцях, змащувати її бензином та іншими легкозаймистими речовинами, а також абразивними матеріалами, допускати наявність відкритого полум'я під час її чищення;

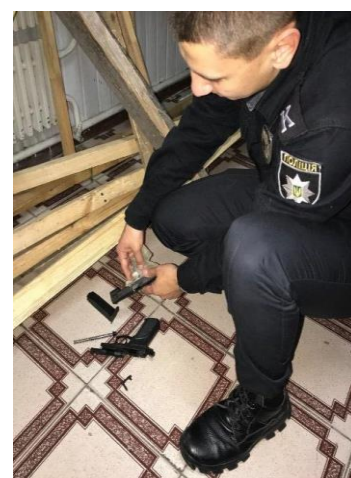

9) при поводженні з боєприпасами допускати їх пошкодження, забруднення тощо.

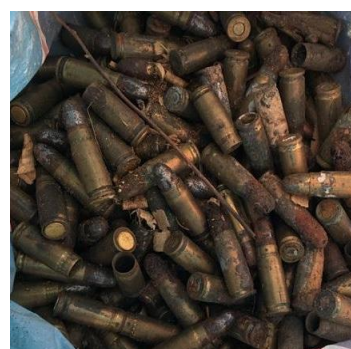

11. Особа, яка допустила порушення заходів безпеки при поводженні зі зброєю, відповідає в установленому законодавством порядку.

РОЗДІЛ II

Інструктаж з питань дотримання заходів безпеки при поводженні зі зброєю

1. Види інструктажів з питань дотримання заходів безпеки при поводженні зі зброєю:

- 1) первинний інструктаж;
- 2) цільовий інструктаж.

2. Первинний інструктаж проводиться з поліцейськими, які:

- 1) щойно призначені на посаду до органу (закладу, установи) поліції;
- 2) зараховані на курси первинної професійної підготовки;
- 3) зараховані на навчання до закладу (установи) або прибули до органу (закладу, установи) поліції для проходження стажування (практики).

3. Згідно з орієнтовним переліком питань первинного інструктажу, передбаченим додатком 3 до цієї Інструкції, такий інструктаж проводять:

- 1) керівник (заступник керівника, уповноважена особа від керівництва) органу (закладу, установи) поліції;
- 2) працівник підрозділу професійного навчання, інструктор з особистої безпеки, викладач профільної кафедри (циклу).

4. Цільовий інструктаж проводиться з поліцейськими перед:

- 1) виконанням службових завдань, пов'язаних із можливим застосуванням або використанням зброї;
- 2) проведенням спеціальних операцій;
- 3) проведенням практичних стрільб;
- 4) проведенням командно-штабних навчань;
- 5) відрядженням з вогнепальною зброєю.

(Працівнику підрозділу, який виїздить у відрядження, зброя й боєприпаси видаються на підставі його рапорту з резолюцією керівника підрозділу та підпису працівника в розділі «А» частини першої книги форми № 5).

Найменування, номери виданої зброї й кількість боєприпасів записуються в посвідчення про відрядження, що засвідчується підписом керівника підрозділу й відбитком гербової печатки.

Відряджені працівники при відсутності можливості надійного збереження табельної вогнепальної зброї й боєприпасів за місцем тимчасового проживання (а учасники змагань – обов'язково) здають зброю до чергової частини найближчого органу внутрішніх справ на тимчасове зберігання, про що робиться відповідний запис у розділі «Б» частини першої книги форми № 5.)

5. Цільовий інструктаж проводять:

- 1) особи, передбачені пунктом 3 цього розділу;
- 2) керівник стрільб;
- 3) керівник спеціальної операції;
- 4) керівник командно-штабних навчань.

Місце проведення цільового інструктажу визначається особою, яка його проводить, виходячи з конкретного завдання.

Цільовий інструктаж завершується перевіркою рівня знань, а саме: усним опитуванням знання матеріальної частини зброї, правил та порядку її застосування і використання, заходів безпеки при поводженні з нею, основ, правил і прийомів стрільби, а також перевіркою набутих навичок безпечного поводження зі зброєю. Рівень знань перевіряє особа, яка проводила інструктаж.

6. Запис про проведення первинного (цільового) інструктажу робить особа, яка його проводила, у журналі реєстрації інструктажів з питань дотримання заходів безпеки при поводженні зі зброєю (додаток 4) (далі – журнал).

Журнал має бути прошнурований, пронумерований, скріплений печаткою, зареєстрований у відповідному підрозділі та зберігатися в черговій частині органу (закладу, установи) поліції.

Розділ III

Порядок дій та заходи безпеки при поводженні з вогнепальною зброєю і боєприпасами під час їх отримання та здачі до чергової частини

1. Порядок отримання вогнепальної зброї і боєприпасів.

Про необхідність отримання поліцейськими зброї та боєприпасів керівник (заступник керівника, уповноважена особа від керівництва) органу (закладу, установи) поліції повідомляє оперативного чергового про необхідність їх видачі.

З дозволу оперативного чергового під контролем керівника (заступника керівника, уповноваженої особи від керівництва) органу (закладу, установи) поліції поліцейські по одному заходять до спеціально обладнаної кімнати чергової частини для отримання зброї і боєприпасів.

(Працівник віддає картку-замісник оперативному черговому, а замість неї отримує вогнепальну зброю, боєприпаси та ставить підпис у книзі форми № 5).

КАРТКА-ЗАМІСНИК № 23	
Видана лейтенанту міліції Таранову В.Г.	
у тому, що від нього прийнято	
на збереження	
9 мм пістолет Форт-12 № Г – 1208 -2001 р	
Патронів до нього 24 шт., магазинів 2 шт.	
Особистий підпис _____	
Командир (начальник) _____	
М.П. «___» _____ 20__ р.	

Отримавши вогнепальну зброю і боеприпаси, поліцейський здійснює їх огляд та зобов'язаний:

1) спрямувати ствол зброї в напрямку кулеуловлювача, при цьому вказівний палець повинен знаходитися на спусковій скобі;

2) перевірити наявність патрона в патроннику (зняти зброю із запобіжника, відвести затвор (затворну раму з газовим поршнем) у заднє положення, поставити його на затворну затримку (утримувати затворну раму з газовим поршнем у задньому положенні) та оглянути патронник);

3) переконавшись у відсутності патрона у патроннику повернути затвор у переднє положення (відпустити затворну раму з газовим поршнем);

4) здійснити спуск курка з бойового взводу в напрямку кулеуловлювача;

5) ввімкнути запобіжник;

6) перевірити кількість та стан отриманих патронів та самостійно спорядити ними магазини;

7) помістити запасний магазин (магазини) до кишені кобури (спеціального спорядження, підсумка для магазинів, розвантажувального жилета);

8) приєднати пістолет до пістолетного ремінця та помістити до кобури (спеціального спорядження), після чого, не виймаючи його, вставити основний магазин в основу рукоятки (приєднати основний магазин до ствольної коробки та помістити автомат у положення «на ремінь» «на груди», «за спину», «на плече»).

При огляді зброї необхідно перевірити:

1) відповідність номерів на затворі, запобіжнику та магазинах номеру на рамці пістолета (відповідність номерів на ствольній коробці, затворній рамі з газовим поршнем номеру на кришці ствольної коробки автомата);

2) відсутність на металевих частинах зброї нальоту, іржі, бруду, подряпин, тріщин;

3) справність частин зброї;

4) стан утримання магазина в основі рукоятки (ствольної коробки);

5) чистоту каналу ствола.

У разі виявлення несправностей зброї їх необхідно терміново усунути. Якщо в органі (закладі, установі) поліції вони не можуть бути усунені, зброя направляється до ремонтної майстерні. На час ремонту зброї за поліцейським закріплюється інша (резервна) зброя.

При огляді патронів необхідно перевірити:

1) відсутність на гільзах іржі й зеленого нальоту, особливо на капсулі, ум'ятин, подряпин, що перешкоджають входженню патрона до патронника;

2) чи не витягується куля з гільзи рукою, чи не виступає капсуль вище поверхні дна гільзи. Патрони з такими дефектами повинні бути відібрані і здані до чергової частини органу (закладу, установи) поліції;

3) відсутність навчальних патронів серед бойових.

Якщо патрони забруднені, вкриті незначним зеленим нальотом або іржею, їх необхідно витерти сухою чистою ганчіркою.

2. Порядок здачі вогнепальної зброї і боєприпасів.

Вогнепальна зброя і боєприпаси після виконання службових обов'язків або в разі відсутності потреби негайно здаються на зберігання до чергової частини органу (закладу, установи) поліції.

Про необхідність здачі зброї та боєприпасів поліцейськими керівник (заступник керівника, уповноважена особа від керівництва) органу (закладу, установи) поліції повідомляє оперативного чергового, який їх приймає.

З дозволу оперативного чергового під контролем керівника (заступника керівника, уповноваженої особи від керівництва) органу (закладу, установи) поліції поліцейські по одному заходять до спеціально обладнаної кімнати чергової частини для здачі зброї та боєприпасів, проводять розряджання зброї і здають її та боєприпаси оперативному черговому.

Розряджання зброї проводиться біля кулеуловлювача, при цьому ствол зброї повинен бути спрямований в його напрямку.

При розряджанні зброї необхідно:

1) не виймаючи пістолет з кобури, витягти магазини з основи рукоятки і з кишені кобури (не змінюючи положення автомата, від'єднати основний магазин та вийняти з підсумка запасний);

2) самостійно вийняти патрони з магазинів, перевірити їх кількість та стан;

3) від'єднати пістолет від пістолетного ремінця та дістати його з кобури (спеціального спорядження) (зняти автомат з положення «на ремні», «на грудях», «на плечі»);

4) перевірити наявність патрона в патроннику (вимкнути запобіжник, відвести затвор (затворну раму з газовим поршнем) у заднє положення, поставити його на затворну затримку (утримувати затворну раму з газовим поршнем у задньому положенні) та оглянути патронник);

5) переконавшись у відсутності патрона в патроннику, повернути затвор у переднє положення (відпустити затворну раму з газовим поршнем);

6) здійснити спуск курка з бойового взводу в напрямку кулеуловлювача;

7) ввімкнути запобіжник.

При прийманні від поліцейського вогнепальної зброї і боєприпасів оперативний черговий звіряє їх номери і кількість, візуально перевіряє їх стан (змащення), розкладає по встановлених для зберігання шафах та місцях і повертає картку-замісник.

Про факти втрати (затримки із здачею) вогнепальної зброї і боєприпасів поліцейськими оперативний черговий доповідає в установленому порядку

керівнику (заступнику керівника, уповноваженій особі від керівництва) органу (закладу, установи) поліції і далі діє за його вказівкою відповідно до законодавства.

РОЗДІЛ IV

Заходи безпеки при поводженні з вогнепальною зброєю під час несення служби

1. Вогнепальна зброя та боєприпаси до неї видаються поліцейському під його особисту відповідальність, який зобов'язаний берегти і підтримувати в належному стані передану йому в користування вогнепальну зброю (боєприпаси) та обачливо поводитися з нею (ними) відповідно до вимог цієї Інструкції.

2. Керівник (заступник керівника, уповноважена особа від керівництва) органу (закладу, установи) поліції під час проведення інструктажу наряду, що заступає на службу, в обов'язковому порядку перевіряє знання поліцейськими матеріальної частини виданої їм зброї, правил та порядку її застосування і використання, заходів безпеки при поводженні з нею, а під час перевірок несення служби поліцейськими перевіряє наявність у них зброї (боєприпасів) та дотримання правил її носіння.

3. В однострої необхідно пістолет носити в кобурі з пістолетним ремінцем на надійно застебнутому поясному ремені, при цьому кобура повинна знаходитися спереду, з лівого або правого боку; автомат носити на автоматному ремені в положенні «на плечі», «на грудях», «на ремні», «за спиною».

4. У цивільному одязі зброю необхідно носити на спеціальному спорядженні з дотриманням заходів запобігання її випаданню або витягуванню іншими особами.

5. Під час несення служби поліцейським слід постійно контролювати наявність отриманої зброї, а саме:

1) перед застосуванням заходів фізичного впливу, спеціальних засобів, подоланням перешкод, якщо пістолет був оголений, необхідно увімкнути на ньому запобіжник, покласти в кобуру (спеціального спорядження) та взяти заходів, які б унеможливили його втрату;

2) після застосування заходів фізичного впливу, спеціальних засобів, подолання перешкод, падіння, виходу з місця значного скупчення людей, міського та іншого транспорту слід негайно перевірити наявність зброї, а також стан кобури (спеціального спорядження, автоматного ременя).

6. Під час несення служби категорично забороняється:

- 1) проводити розбирання зброї;
- 2) вимикати запобіжник, досилати патрон до патронника, якщо в застосуванні чи використанні зброї немає необхідності. Недбале або необережне поводження зі зброєю, особливо якщо патрон знаходиться в патроннику, може призвести до випадкового пострілу;
- 3) від'єднувати магазин від зброї та виймати з нього патрони.

РОЗДІЛ V

Заходи безпеки при поводженні зі зброєю під час проведення навчально-тренувальних стрільб

1. Організація і проведення з поліцейськими навчально-тренувальних стрільб здійснюються відповідно до вимог нормативно-правових актів Міністерства внутрішніх справ України та організаційно-розпорядчих актів Національної поліції України.

2. Безпека при проведенні стрільб забезпечується їх чіткою організацією, безумовним виконанням заходів безпеки та високим станом дисципліни.

3. Керівник стрільб (інструктор з особистої безпеки) перед кожним практичним заняттям з використанням зброї перевіряє рівень знань поліцейськими матеріальної частини зброї, правил та порядку її застосування і використання, заходів безпеки при поводженні з нею. Поліцейські, які не засвоїли правил та порядку застосування і використання зброї, заходів безпеки при поводженні з нею, до проведення стрільб не допускаються.

4. Перед початком стрільб ретельно оглядається територія стрільбища (тиру). У разі проведення стрільб на стрільбищі виставляється наглядач, наряд оточення та призначається старший наряду оточення. За необхідності призначаються показувачі мішеней, в яких керівник стрільб обов'язково перевіряє знання заходів безпеки та їх обов'язків, після чого старший наряду оточення та показувачі мішеней розводяться по місцях виконання обов'язків і перевіряється зв'язок з ними.

5. При виконанні вправ зі стрільби, які передбачають поворот, розворот, перекид, стрибки до моменту відкриття вогню, зброя повинна знаходитися на запобіжнику.

6. При пересуванні під час виконання вправ зі стрільби, у паузах між пострілами (у необмежений час) зброя повинна бути спрямована в сторону мішеней, а вказівний палець знаходитися на спусковій скобі чи затворі

(затворній рамі з газовим поршнем).

7. Дозвіл на відкриття вогню дає виключно керівник стрільб. Вести вогонь у тирі (на стрільбищі) дозволяється тільки після команди «Вогонь!» («Старт!»). Стрільба зупиняється за командою «Відбій!» («Стоп!» або «Стій! Припинити вогонь!»). У період від команди «Відбій!» до команди «Вогонь!» будь-кому забороняється перебувати на рубежі відкриття вогню, підходити та торкатися зброї і боєприпасів, що там знаходяться.

8. Стрільба з ручного протитанкового та підствольного гранатометів, а також виконання вправ з бойовою ручною гранатою проводяться виключно на стрільбищі (полігоні).

9. Під час проведення навчально-тренувальних стрільб використовуються протишумові навушники та захисні окуляри.

10. Ведення вогню повинно бути терміново припинено кожним стріляючим самостійно або за командою керівника стрільб у випадках:

1) появи людей, машин, тварин у зоні ведення вогню, низьколітаючих літальних апаратів над районом проведення стрільб;

2) підняття білого прапора (у темну пору доби – увімкнення світла ліхтаря білого кольору) на командному пункті чи бліндажі (укритті), подачі сигналу ракети білого кольору;

3) виникнення пожежі під час стрільби;

4) втрати орієнтира під час проведення стрільб в темну пору доби.

11. Під час виконання вправи зі стрільби категорично забороняється:

1) заряджати зброю бойовими чи холостими патронами без команди керівника стрільб;

2) виймати зброю з кобури (чохла) без дозволу керівника стрільб;

3) спрямовувати зброю (незалежно від того, заряджена вона чи ні) у бік людей та місця, де вони можуть перебувати;

4) відкривати вогонь без команди керівника стрільб, у небезпечних напрямках, з несправної зброї та коли піднято білий прапор (увімкнено світло ліхтаря білого кольору) на командному пункті;

5) одягати, поправляти та знімати протишумові навушники і захисні окуляри зі зброєю в руках, а також після команди «Вогонь!» («Старт!»);

6) залишати зброю (боєприпаси) на рубежі відкриття вогню та передавати іншим особам без дозволу керівника стрільб.

РОЗДІЛ VI

Заходи безпеки під час стрільби з ручного протитанкового гранатомета

1. Стрільбу бойовими гранатами (пострілами) по броні або танку під час проведення практичних стрільб слід вести тільки з окопу або на безпечній дистанції, не менше 150 метрів, при цьому особовий склад повинен розташовуватися не ближче 300 метрів від цілі.

2. При стрільбі з гранатомета ззаду в секторі 90 градусів у радіусі 30 метрів не повинні перебувати люди (тварини), розміщуватись боєприпаси, вибухові і горючі речовини. Особливо ретельно за виконанням цієї вимоги необхідно стежити при стрільбі в темну пору доби.

3. При стрільбі дульна частина гранатомета повинна знаходитися не ближче (не нижче) 20 см від бруствера або укриття, щоб унеможливити торкання ґрунту або інших предметів пір'ям стабілізатора гранати після пострілу.

4. При стрільбі в положенні лежачи гранатометник повинен розташовуватися відносно гранатомета так, щоб уникнути ураження реактивним струменем порохових газів, направленим у задній сектор.

5. При стрільбі з усіх положень слід ужити заходів для захисту органів слуху.

6. Необхідно берегти гранати (постріли), особливо пороховий заряд, від вологи та високих температур. Під час стрільби в дощ, сніг, на вологій і піщаній місцевості гранати, що підготовлені до стрільби, розкладаються на сумці, підсумку, плащ-палатці тощо.

7. У всіх випадках ведення вогню забороняється:

1) допускати до стрільби осіб, які не засвоїли теоретичного розділу прийомів стрільби, порядку виконання вправи та правил поведінки з гранатометом і пострілами;

2) упирати казенну частину гранатомета в будь-які предмети або в ґрунт, відстань між казенним зрізом і стінкою окопу або іншого укриття повинна бути не менше 2 метрів;

3) вести вогонь з гранатомета, ствол якого засмічений брудом, снігом, піском тощо;

4) торкатись гранат, які після стрільби не розірвалися, такі гранати підлягають знищенню на місці їх падіння.

8. При стрільбі реактивною протитанковою гранатою забороняється:
- 1) допускати до пускового пристрою (гранат) осіб, які не вивчили їх тактико-технічні характеристики та вимоги заходів безпеки;
 - 2) переключати (без потреби) пусковий пристрій з похідного положення в бойове;
 - 3) переводити пусковий пристрій з бойового положення в похідне;
 - 4) проводити розбирання або будь-які ремонтні роботи, а також витягувати гранату з пускового пристрою;
 - 5) розводити і зводити труби з похідного положення в бойове до стрільби (при стрільбі з одноразових гранатометів).

9. При поводженні з реактивною протитанковою гранатою необхідно:
- 1) зберігати гранати відповідно до правил збереження боєприпасів;
 - 2) транспортувати гранати тільки в закупорці і не допускати їх падіння;
 - 3) не завдавати ударів і механічних пошкоджень;
 - 4) у разі невикористання гранати (з розведеними трубами) реактивні протитанкові гранати розряджати пострілом у бік цілей (мішеней);
 - 5) розводити труби пускового пристрою безпосередньо перед стрільбою;
 - 6) не занурювати пусковий пристрій у воду.

РОЗДІЛ VII

Заходи безпеки при стрільбі з підствольного гранатомета

1. У всіх випадках, коли стрільба з гранатомета не виконується, гранатомет повинен стояти на запобіжнику.
2. Необхідно оберегти ствол гранатомета від попадання в нього води, піску, бруду та інших сторонніх предметів.
3. Забороняється проводити із зарядженим гранатометом дії, не пов'язані з виконанням пострілу.
4. У разі виникнення затримки, не змінюючи напрямок ствола гранатомета, слід доповісти керівнику стрільб. Розрядження проводиться виключно фахівцями вибухотехнічного підрозділу або працівниками, які мають відповідні навички поводження з гранатометом.
5. Розряджати гранатомет необхідно тільки після постановки його на запобіжник. При цьому ствол гранатомета повинен бути спрямований у бік

цілі (мішені).

6. Стрільба з гранатомета забороняється:

- 1) якщо на автомат не встановлено направляючий стрижень поворотної пружини з клямкою і потиличник з ременем, які знаходяться в комплекті гранатомета;
- 2) при кутах піднесення більше 80 градусів;
- 3) при складеному прикладі автоматів АКМС і АКС-74У (зброї із аналогічною будовою);
- 4) з приєднаним до автомата багнетом.

7. При стрільбі з підствольного гранатомета необхідно пам'ятати, що детонатор гранати зводиться на відстані від 10 до 40 метрів від дульного зрізу ствола гранатомета, тому на цій відстані не повинно бути перешкод, при зіткненні з якими може спрацювати детонатор.

8. Під час поводження з пострілами забороняється:

- 1) піддавати гранати механічному та термічному впливам;
- 2) здійснювати будь-яке розбирання пострілів та їх елементів;
- 3) використовувати для стрільби гранати, які мають зелений наліт або вм'ятини на капсулі, тріщини або вм'ятини на детонаторі, корпусі, дні гранати, а також мають проколи кільця з фольги, установленого всередині втулки металевого заряду;
- 4) використовувати для стрільби гранати, пошкоджені після падіння, та торкатися гранат, які не розірвалися після стрільби. Вони підлягають знищенню на місці їх падіння з дотриманням відповідних запобіжних заходів.

9. Під час поводження з пострілами дотримуються таких заходів безпеки:

- 1) не допускаються падіння гранат, пострілів та гранат з пороховими зарядами;
- 2) гранати та постріли перевозяться тільки в призначеному упакуванні;
- 3) гранати та постріли переносяться в призначених для цього сумках (підсумках, розвантажувальних жилетах);
- 4) гранати та постріли зберігаються в теплу пору року в тіні для запобігання дії сонячних променів;
- 5) гранати та постріли необхідно берегти від вологи, механічного та термічного впливу;
- 6) відкривається пенал і виймається порохований заряд тільки перед стрільбою;
- 7) запобіжний ковпачок знімається тільки перед заряджанням гранатомета;
- 8) запобіжники, запобіжні ковпачки і чеки зберігаються до закінчення

стрільби;

9) у разі стрільби під час дощу або снігу запобіжний ковпачок не знімається (якщо це не передбачено його конструкцією).

10. У разі порушення поліцейськими зазначених вимог ведення вогню негайно припиняється. Поліцейський, який допустив порушення заходів безпеки, знімається з рубежу відкриття вогню.

РОЗДІЛ VIII

Заходи безпеки при виконанні вправ з бойовою ручною гранатою

1. При виконанні вправ з бойовою ручною гранатою в пішому порядку або з бойової машини слід дотримуватись таких заходів безпеки:

1) заряджати бойову гранату дозволяється безпосередньо перед її використанням та за командою керівника стрільб;

2) не допускаються до кидання бойових гранат особи, які не засвоїли матеріальну частину гранати, заходи безпеки при поводженні з гранатами та порядок і правила їх кидання, застосування, використання;

3) поліцейські повинні бути в шоломах для захисту;

4) гранати та запали видаються лише перед виконанням вправи;

5) забороняється розбирати бойові гранати та усувати в них несправності, переносити їх не в гранатних сумках (підсумках, розвантажувальних жилетах);

6) оберігати гранати та запали від сильних поштовхів, ударів, вогню, бруду та вологості;

7) бойові гранати та запали поліцейські переносять окремо один від одного, у гранатних сумках (підсумках, розвантажувальних жилетах), при цьому запал повинен бути загорнений у папір або ганчірку;

8) заряджати гранату (вставляти запал) дозволяється після її огляду та перед киданням і лише за командою керівника стрільб;

9) кидання оборонних осколкових гранат та протитанкових гранат проводиться з-за укриття, яке може захистити від поранення;

10) у разі, якщо гранату не кинули і запобіжну чеку не вийняли, розряджання проводиться тільки під наглядом керівника стрільб та фахівця вибухотехнічного підрозділу;

11) район кидання ручних гранат оточується в радіусі не менше 350 метрів;

12) гранати, які не розірвалися, знищуються підривом на місці. Облік таких гранат веде керівник стрільб;

13) поліцейські, які не задіяні у киданні гранат, повинні перебувати в укритті або на відстані не ближче 350 метрів від особи, яка її кидає;

14) забороняється виходити з укриття раніше 10 секунд після вибуху;

15) під час кидання декількох гранат наступну слід кидати не раніше ніж

через 5 секунд після вибуху попередньої.

2. Під час поводження з бойовими гранатами забороняється:

- 1) заряджати та розряджати гранати без команди та без нагляду керівника стрільб;
- 2) розбирати гранати та усувати несправності;
- 3) переносити гранати не в гранатних сумках (підсумках, розвантажувальних жилетах) та/або за кільце запобіжної чеки;
- 4) торкатися гранат, що не розірвалися.

3. Для вивчення будови гранат, прийомів і правил їх кидання використовують навчальні, навчально-імітаційні гранати і плакати.

ІНСТРУКЦІЯ **з організації забезпечення, зберігання та експлуатації озброєння** **в Національній поліції України**

(наказ МВС України від 11 жовтня 2018 року № 828)

Витяг

РОЗДІЛ V **Закріплення табельної вогнепальної зброї, боєприпасів, спеціальних** **засобів та засобів індивідуального захисту за поліцейськими**

1. Підставою для закріплення табельної вогнепальної зброї є рапорт поліцейського, який успішно склав відповідні заліки, визначені Інструкцією із заходів безпеки при поводженні зі зброєю, затвердженою наказом Міністерства внутрішніх справ України від 01 лютого 2016 року № 70, зареєстрованою в Міністерстві юстиції України 17 лютого 2016 року за № 250/28380, та резолюція на рапорті керівника органу (підрозділу) поліції, в якому проходить службу поліцейський.

Табельна вогнепальна зброя закріплюється за поліцейськими апарату МТО, їх територіальних (відокремлених) підрозділів, забезпечення яких здійснюється УЗНП, ПЗ ТО за місцем їх територіальної дислокації, відповідно до пункту 1 цього розділу Інструкції, за клопотанням керівника МТО.

2. Відповідальний за озброєння при закріпленні за поліцейським табельної вогнепальної зброї та боєприпасів видає йому картку-замісник (додаток 10), спорядження для відкритого чи прихованого носіння табельної

вогнепальної зброї, а також приладдя для догляду за матеріальною частиною зброї, що підтверджується підписом поліцейського в картці обліку озброєння, яке закріплене за поліцейським (додаток 13).

3. Табельна вогнепальна зброя, боєприпаси і спеціальні засоби видаються поліцейському під його особисту відповідальність, поліцейський зобов'язаний берегти і підтримувати їх у належному стані.

4. Табельна вогнепальна зброя та боєприпаси до неї закріплюються за поліцейськими на весь час служби.

У разі переведення чи переміщення поліцейського до іншого органу (підрозділу) поліції або звільнення зі служби в поліції видана та закріплена за ним зброя, боєприпаси підлягають здачі до кімнати зберігання зброї (далі – КЗЗ) за місцем одержання. Спеціальні засоби, картка-замісник (додаток 10) та відповідне спорядження здаються відповідальному за озброєння, про що робляться відмітки в облікових документах.

Одночасно до служби озброєння подається витяг із наказу про переведення, переміщення або звільнення поліцейського.

РОЗДІЛ VI

Умови та порядок постійного зберігання і носіння табельної вогнепальної зброї, боєприпасів і спеціальних засобів поліцейськими

1. Постійне зберігання і носіння табельної вогнепальної зброї, боєприпасів і спеціальних засобів поліцейськими допускається:

1) поліцейськими апарату поліції – на підставі рішення керівництва Національної поліції України;

2) поліцейськими ТО (МТО) – на підставі рішення керівників цих органів;

3) поліцейськими територіальних (відокремлених) підрозділів ТО (МТО) при закріпленні табельної вогнепальної зброї і боєприпасів – на підставі рішення керівників цих органів;

4) поліцейськими територіальних (відокремлених) підрозділів ТО (МТО) при закріпленні спеціальних засобів – на підставі рішення керівників цих підрозділів;

5) поліцейськими територіальних (відокремлених) підрозділів МТО, забезпечення яких здійснюється ПЗ ТО за місцем їх територіальної дислокації, – на підставі рішення керівників відповідних ТО, за клопотанням керівника МТО.

2. Прийняті рішення щодо постійного зберігання й носіння табельної вогнепальної зброї та боєприпасів затверджуються наказом відповідних органів (підрозділів) поліції, зазначених у пункті 1 розділу VI цієї Інструкції.

3. Видача на постійне зберігання і носіння поліцейськими озброєння здійснюється:

1) табельної вогнепальної зброї та боєприпасів – за наявності умов для їх зберігання за місцем проживання поліцейських та після складання ними заліків щодо передбачених законодавством України вимог до порядку зберігання, носіння, використання і застосування зброї, заходів безпеки при поводженні з нею та матеріальної частини зброї;

2) пристроїв для відстрілу патронів, що споряджені гумовими чи аналогічними за своїми властивостями металевими снарядами несмертельної дії, патронів до них, електрошокових пристроїв контактної та контактнo-дистанційної дії – за наявності умов для їх зберігання, вивчення поліцейськими правил зберігання, носіння та застосування цих спеціальних засобів, поводження з ними, надання першої домедичної допомоги особам, які постраждали при їх застосуванні, матеріальної частини спеціальних засобів та складання відповідних заліків;

3) гумових та пластикових кийків, засобів обмеження рухомості і засобів, споряджених речовинами сльозоточивої та дратівної дії, – після складання поліцейськими заліків із правил їх зберігання, носіння, застосування та надання першої домедичної допомоги особам, які постраждали при їх застосуванні;

4) інших спеціальних засобів – після вивчення поліцейськими їх тактико-технічних даних, правил зберігання, носіння й використання та складання відповідних заліків.

4. Відмова у видачі поліцейському для постійного зберігання і носіння табельної вогнепальної зброї, боєприпасів та спеціальних засобів оформлюється відповідною комісією з резолюцією посадової особи із числа керівництва органу (підрозділу) поліції на рапорті поліцейського, з обов'язковим зазначенням мотивів відмови.

5. Належні умови зберігання табельної вогнепальної зброї та боєприпасів передбачають наявність за місцем постійного проживання поліцейського прикріпленого до стіни або підлоги металевого ящика із внутрішнім замком, який виключав би можливість доступу сторонніх осіб до зброї, боєприпасів та спеціальних засобів.

6. Постійне зберігання та носіння табельної вогнепальної зброї, боєприпасів і спеціальних засобів дозволяється поліцейському, який успішно склав заліки відповідно до Інструкції із заходів безпеки при поводженні зі зброєю, затвердженою наказом Міністерства внутрішніх справ України від 01 лютого 2016 року № 70, зареєстрованою в Міністерстві юстиції України 17 лютого 2016 року за № 250/28380, на підставі рапорту такого поліцейського та акта обстеження умов його постійного місця проживання.

Рішення про надання поліцейському дозволу на постійне зберігання, носіння табельної вогнепальної зброї, боєприпасів і спеціальних засобів оформлюється наказом органу (підрозділу) поліції, в якому зберігаються зброя, боєприпаси та спеціальні засоби.

7. Рапорти з дозволом на видачу табельної вогнепальної зброї, боєприпасів і спеціальних засобів передаються відповідальному за озброєння.

Акти обстеження умов проживання поліцейського разом із витягами з наказів про закріплення табельної вогнепальної зброї, боєприпасів і спеціальних засобів, а також листи контролю за порядком зберігання і носіння табельної вогнепальної зброї, боєприпасів та спеціальних засобів, які закріплені за поліцейським для постійного носіння (додаток 14), зберігаються в номенклатурній справі.

8. Видача табельної вогнепальної зброї і боєприпасів для постійного зберігання і носіння здійснюється оперативним черговим на підставі витягу з наказу про постійне носіння табельної вогнепальної зброї в обмін на картку-замісник (додаток 10). Поліцейський, який отримав табельну вогнепальну зброю і боєприпаси, засвідчує це своїм підписом в обліковій документації.

9. Спеціальні засоби для постійного носіння видаються відповідальним за озброєння на підставі витягу з наказу про постійне зберігання й носіння спеціальних засобів та рапорту поліцейського щодо їх видачі з дозволом керівника підрозділу, в якому поліцейський несе службу. Одночасно зі спеціальними засобами поліцейському видається спорядження для їх відкритого чи прихованого носіння, а також приладдя для догляду за його матеріальною частиною. Отримання поліцейським спеціальних засобів, спорядження до них і приладдя фіксується в картці обліку озброєння (додаток 13).

10. Поліцейський, який отримав табельну вогнепальну зброю, боєприпаси та спеціальні засоби для постійного зберігання і носіння, зобов'язаний забезпечити їх збереження та постійно підтримувати в технічно справному стані.

Під час перебування поліцейського на службі видана йому табельна вогнепальна зброя та боєприпаси повинні знаходитися при ньому або у службовому сейфі, який виключав би можливість доступу до озброєння інших осіб.

11. У разі зміни місця або умов проживання поліцейський, за яким закріплені для постійного зберігання і носіння табельна вогнепальна зброя, боєприпаси і спеціальні засоби, зобов'язаний негайно доповісти про це

письмовим рапортом керівнику органу (підрозділу) поліції, який надав такий дозвіл, здати зброю і боеприпаси до КЗЗ чергової частини до отримання нового дозволу на право постійного зберігання і носіння табельної вогнепальної зброї та боеприпасів.

12. У разі переміщення по службі або переведення в інший орган (підрозділ) поліції, звільненні зі служби, відсутності подальшої потреби в постійному носінні табельної вогнепальної зброї, боеприпасів та спеціальних засобів поліцейський зобов'язаний здати табельну вогнепальну зброю і боеприпаси до КЗЗ чергової частини, а спеціальні засоби – відповідальному за озброєння.

13. У разі направлення поліцейського на стаціонарне лікування, навчання, виїзду його за межі України, а також тимчасової відсутності потреби в табельній вогнепальній зброї, боеприпасах і спеціальних засобах, що були видані для постійного зберігання і носіння, зброя і патрони до неї підлягають обов'язковій здачі на час відсутності для зберігання до КЗЗ чергової частини, а спеціальні засоби – відповідальному за озброєння.

14. Перевірка знань вимог цієї Інструкції, інших нормативно-правових актів, матеріальної частини зброї та спеціальних засобів, контроль за виконанням практичної вправи зі стрільби, прийняття заліків, а також обстеження умов для зберігання табельної вогнепальної зброї, боеприпасів та спеціальних засобів за місцем проживання поліцейських проводиться комісією, що утворюється наказами керівників органів (підрозділів) поліції, в якому поліцейський проходить службу.

До складу комісії можуть включатися працівники підрозділів кадрового забезпечення органів (підрозділів) поліції, служби озброєння та підрозділу, який здійснює контроль за обігом зброї в органах (підрозділах) поліції.

РОЗДІЛ VII

Зберігання озброєння поза основним місцем несення служби

1. При відрядженні поліцейських до інших міст (населених пунктів), у зону проведення антитерористичної операції, операції Об'єднаних сил для виконання службово-бойових завдань дозволяється зберігання озброєння при поліцейських, за якими воно закріплене.

При такому відрядженні поліцейському видається витяг із наказу, облікова картка зброї та боеприпасів поліцейського, який виїжджає у службове відрядження (додаток 9).

2. Зброя та боеприпаси, закріплені за поліцейськими, які на нетривалий

строк (до 30 календарних днів) відряджаються до інших органів (підрозділів) поліції, тимчасово зберігаються в КЗЗ чергових частин цих органів (підрозділів) поліції на підставі витягу з наказу про відрядження, посвідчення про відрядження, службового посвідчення та облікової картки зброї та боєприпасів поліцейського, який виїжджає у службове відрядження (додаток 9), в якій робиться відмітка оперативного чергового про отримання зброї та боєприпасів.

3. На довготривалий строк (більше 30 календарних днів) від інших органів (підрозділів) поліції на відповідальне зберігання озброєння приймається на підставі рішення керівництва органу (підрозділу) поліції та укладеного договору. Передача озброєння оформлюється актом приймання-передачі озброєння (додаток 15), один примірник якого постійно знаходиться в черговій частині, другий – у підрозділі, який здійснює фінансове забезпечення та бухгалтерський облік, третій – в органі (підрозділі) поліції, який здав зброю.

Озброєння обліковується в розділі «Б» першої частини та в другій частині Книги озброєння (додаток 11) органу (підрозділу) поліції, де зберігається зброя, і поштучно перераховується оперативними черговими.

4. Кулемети та інше озброєння, установлене на бронемашинах, зберігається в чохлах. Не допускається потрапляння в канал ствола води, снігу, піску, бруду. Місця, де знаходяться бронемашини зі встановленою зброєю, постійно охороняються.

5. На опорних пунктах та блок-постах зброя і боєприпаси, спеціальні засоби і засоби індивідуального захисту повинні знаходитися безпосередньо в поліцейських, які несуть повну відповідальність за їх зберігання та дотримання правил безпеки при поводженні з ними.

6. При роботах на техніці або обладнаних вогневих позиціях автомати необхідно класти на сухе місце рукояткою затворної рами доверху, кулемети встановлювати на сошки, станкові гранатомети – на станки, не допускаючи потрапляння до каналу ствола бруду, піску та снігу.

ПОЛОЖЕННЯ
про курс стрільб для поліцейських та норм витрат боєприпасів,
пострілів, вибухових пакетів і гранат поліцейськими
під час проведення практичних стрільб

(наказ МВС України від 26.04.2019 № 334)

Витяг

I. Загальні положення

1. Курс стрільб для поліцейських (далі – Курс) визначає порядок організації і проведення з поліцейськими, у тому числі тими, які відповідно до статей 67, 71 Закону України від 02 липня 2015 року № 580-VIII «Про Національну поліцію» (із змінами) відряджені (прикомандировані) до державних (міждержавних) органів, закладів, установ, організацій або Верховної Ради України, Верховної Ради Автономної Республіки Крим, органів місцевого самоврядування на час виконання відповідних повноважень на постійній основі із залишенням їх на службі в поліції (далі – відряджені поліцейські), курсантами та слухачами закладів вищої освіти із специфічними умовами навчання, які здійснюють підготовку поліцейських (далі – ЗВО МВС), практичних стрільб із пістолета, штурмової гвинтівки (автомата), кулемета (ручного кулемета), ручного протитанкового (реактивного протитанкового) і підствольного гранатометів, снайперської гвинтівки, помпової рушниці (далі – зброя), практичних занять з кидання ручних (у тому числі світлошумових та газових) гранат, а також умови та порядок виконання вправ зі стрільби, кидання ручних гранат і нормативів вогневої підготовки.

2. Ця сфера суспільних відносин регулюється Законом України «Про Національну поліцію», Положенням про Міністерство внутрішніх справ України, затвердженим постановою Кабінету Міністрів України від 28 жовтня 2015 року № 878, Положенням про організацію післядипломної освіти працівників Національної поліції України, затвердженим наказом Міністерства внутрішніх справ України від 24 грудня 2015 року № 1625, зареєстрованим у Міністерстві юстиції України 16 січня 2016 року за № 76/28206, Положенням про організацію службової підготовки працівників Національної поліції України, затвердженим наказом Міністерства внутрішніх справ України від 26 січня 2016 року № 50, зареєстрованим у Міністерстві юстиції України 19 лютого 2016 року за № 260/28390, Положенням про організацію первинної професійної підготовки поліцейських, яких уперше прийнято на службу в поліції, затвердженим наказом Міністерства внутрішніх справ України від 16 лютого 2016 року

№ 105 (зі змінами), зареєстрованим у Міністерстві юстиції України 18 квітня 2016 року за № 576/28706, Інструкцією із заходів безпеки при поводженні зі зброєю, затвердженою наказом Міністерства внутрішніх справ України від 01 лютого 2016 року № 70, зареєстрованим у Міністерстві юстиції України 17 лютого 2016 року за № 250/28380 (далі – Інструкція).

3. У цьому Курсі терміни та визначення мають таке значення:

1) практичні стрільби (далі – стрільби) – комплекс заходів, що проводяться в тирі або на стрільбищі (полігоні) і спрямовані на підготовку та ведення поліцейськими прицільного вогню зі зброї.

Види стрільб:

а) навчально-тренувальні стрільби – стрільби, що проводяться з метою формування і вдосконалення практичних навичок поліцейських швидкісної та влучної стрільби (кидання ручних гранат) по нерухомих і рухомих цілях, в обмежений час, з різних положень у русі тощо, під час навчальних занять зі службової підготовки, проходження навчання у ЗВО МВС, органах (підрозділах), установах поліції, а також підготовки до змагань;

б) спортивні стрільби – стрільби, які проводяться під час змагань з видів спорту та спрямовані на визначення їх переможця і призерів;

2) вихідне положення – положення, у якому перебувають стрільці та зброя в момент отримання команди керівника стрільб: «Вогонь!» («Рух!»), «Уперед», «Старт!», звуковим сигналом таймера) або при досягненні рубежу відкриття вогню у вправах з доданням певної дистанції;

3) візуальна перевірка зброї – огляд зброї стрільцем на предмет виявлення можливих несправностей або затримок при стрільбі;

4) вправа зі стрільби – це вправа для набуття навичок виконання прийомів і дій з бойовою зброєю та боєприпасами, яка оцінюється за кількісно-якісними та часовими показниками;

5) заміна магазина – комплекс дій з перезаряджання зброї для продовження виконання вправи зі стрільби.

Під час виконання вправ другої та третьої категорій поліцейські можуть проводити тактичну чи бойову заміну магазина, зокрема:

а) бойова заміна магазина проводиться при повній витраті боєприпасів у приєднаному магазині з метою заміни порожнього магазина спорядженим;

б) тактична заміна магазина проводиться з метою заміни напівпорожнього магазина спорядженим;

б) мішень – штучна ціль, що імітує характерні ознаки реальної цілі. Розмір, форму мішеней та їх номер передбачено переліком зразків мішеней для проведення практичних стрільб (додаток 1);

7) норматив вогневої підготовки – часовий і якісний показник виконання прийомів і дій з навчальною зброєю;

8) положення для стрільби – положення, яке займає стрілець для виконання пострілу;

9) сильна чи слабка рука.

Під час виконання вправ зі стрільби зброю може утримуватися сильною чи слабкою рукою.

Якщо стрілець правша, його праву руку називають сильною, ліву – слабкою, а у стрільця шульги навпаки його ліву руку називають сильною, праву – слабкою;

10) ціль – об'єкт (предмет), призначений для враження вогневими або іншими засобами;

11) учасники стрільб – поліцейські, а також інші особи, які беруть у них участь або залучаються до організації їх проведення, а саме:

а) керівник стрільб – особа, призначена наказом із числа:

керівного складу ЗВО МВС, керівників та викладацького складу профільних кафедр (циклів). У навчальному закладі керівник стрільб призначається на навчальний рік (період навчання);

керівного складу органу (підрозділу), установи поліції або інструкторів з особистої безпеки, які володіють методикою проведення занять, мають необхідний рівень знань, умінь та навичок з вогневої підготовки та особисто виконують вправи зі стрільби на оцінку не нижче ніж «добре»;

б) група – декілька стрільців, які виконують групову вправу зі стрільби. Один зі стрільців призначається старшим (перший номер) групи;

в) зміна – декілька стрільців, які одночасно виконують вправу для стрільби;

г) медичний працівник – лікар, фельдшер (медична сестра) закладу охорони здоров'я МВС, Національної поліції, ЗВО МВС або державного (комунального) закладу охорони здоров'я (на підставі укладеної угоди) чи поліцейський, який має медичну освіту або пройшов навчання з тактичної медицини, має відповідний сертифікат та належно вкомплектовану медичну валізу;

г) наглядач – учасник стрільб, який перебуває на командному пункті та веде постійне спостереження за перебігом стрільб на стрільбищі (полігоні);

д) наряд оточення – поліцейські, які розташовуються по периметру стрільбища (полігона) та забезпечують недопущення проникнення на його територію сторонніх осіб. Кількісний склад наряду оточення визначається керівником стрільб;

е) роздавач боєприпасів – учасник стрільб, який знаходиться в межах пункту бойового постачання та видає стрільцям боєприпаси (гранати);

є) старший наряду оточення – поліцейський, який координує і контролює наряд оточення під час проведення стрільб на стрільбищі (полігоні);

ж) стрілець – поліцейський, який склав заліки із знання матеріальної частини зброї, правил та порядку її застосування і використання, заходів безпеки при поводженні з нею, умов, порядку виконання вправ зі стрільби (кидання ручних гранат) та їх оцінювання, виконав норматив вогневої

підготовки та допущений керівником стрільб до виконання вправ зі стрільби (кидання ручних гранат).

12) у тирі, на стрільбищі (полігоні) обов'язково визначаються:

а) вихідний рубіж – місце шикунання та підготовки стрільця до виконання вправи зі стрільби (кидання ручної гранати);

б) вогнева позиція – майданчик, у межах якого стрілець проводить підготовку та виконує вправи зі стрільби;

в) зона ведення вогню – простір, через який проходить траєкторія кулі під час стрільби та який обмежується з тилу рубежем відкриття вогню, із флангів та згори – конструктивними елементами тиру (вказівниками стрільбища), спереду – лінією мішеней;

г) зона контролю – місце, що знаходиться позаду вогневих позицій, у межах якого перебувають керівник та інші учасники стрільб;

ґ) зона лінії вогню – місце, у межах якого розміщуються вогневі позиції стрільців;

д) командний пункт – місце (споруда) на стрільбищі, призначене для керівництва стрільбами та спостереження за ними;

е) лінія мішеней – місце (ділянка місцевості), на якій розташовуються мішені, мішеневі установки для руху (показу) мішеней, звукові імітатори, прилади для освітлення мішеней тощо, у напрямку якого стрільцю дозволяється ведення вогню;

є) пункт бойового постачання – місце обліку та видачі стрільцю боєприпасів (гранат);

ж) пункт допуску – місце, у межах якого перевіряється зброя стрільця;

з) рубіж відкриття вогню (вогнева позиція) – місце, досягнувши якого стрільцю дозволяється по команді «Вогонь!» («Старт»!, звуковим сигналом таймера) виконання вправи зі стрільби (кидання ручної гранати);

и) рубіж огляду мішеней – місце огляду мішеней та оцінки результатів стрільби.

II. Організаційна складова проведення стрільб та обов'язки їх учасників

1. У ЗВО МВС, органах (підрозділах), установах поліції під час організації занять зі службової підготовки, навчальних зборів планується проведення занять з вогневої підготовки. Кількість і форма їх проведення передбачаються навчальними (тематичними) планами та програмами.

2. Стрільби організуються і проводяться на підставі наказу керівника ЗВО МВС, органу (підрозділу), установи поліції. Для відряджених поліцейських стрільби проводяться на підставі наказу Голови Національної поліції України.

Наказом визначаються час і місце їх проведення, призначається особа,

відповідальна за їх проведення (керівник стрільб), роздавач боєприпасів та медичний працівник, перелік вправ, що плануються для виконання, та перелік зброї, що будуть використані під час стрільб.

У межах проведення стрільб поліцейські виконують як вправи зі стрільби, так і нормативи вогневої підготовки, умови та порядок виконання яких передбачено цим Курсом, а також спортивні стрілецькі вправи, умови та порядок виконання яких передбачено правилами змагань з видів спорту, що розробляються відповідними спортивними федераціями (асоціаціями, спілками тощо).

До початку проведення стрільб на стрільбищі (полігоні) керівником стрільб визначається старший наряду оточення, наряд оточення, наглядач і показувачі мішеней (у разі необхідності).

Забороняється призначати керівниками стрільб та роздавачами боєприпасів осіб, відповідальних за облік та зберігання озброєння в органах (підрозділах), установах поліції чи ЗВО (у тому числі начальника служби озброєння, завідувача складу, штатного чергового).

3. Під час проведення стрільб усі їх учасники безпосередньо підпорядковуються керівникові стрільб та своєчасно виконують його команди.

4. Успішне відпрацювання Курсу забезпечується:

а) неухильним дотриманням поліцейськими заходів безпеки при поводженні зі зброєю (ручними гранатами та боєприпасами), порядку її застосування та використання, досконалим знанням матеріальної частини зброї, а також умілим практичним виконанням вправ зі стрільби і нормативів вогневої підготовки;

б) фаховою підготовкою осіб, які проводять стрільби;

в) неухильним дотриманням особами, які беруть участь у стрільбах, умов та порядку виконання вправ зі стрільби і нормативів вогневої підготовки, передбачених цим Курсом;

г) наявністю відповідної навчально-методичної і матеріально-технічної бази та своєчасністю їх підготовки;

г) застосуванням особами, які проводять стрільби та заняття з вогневої підготовки, рекомендацій керівників стрільб та осіб, які проводять заняття з вогневої підготовки (додаток 2).

5. Вправи зі стрільби поділяються на три категорії:

а) вправи першої категорії:

підготовчі вправи зі стрільби з пістолета;

підготовча вправа зі стрільби із штурмової гвинтівки (автомата);

вправи зі стрільби з пістолета.

Вправи першої категорії призначені для набуття поліцейськими первинних умінь та навичок поводження зі зброєю, боєприпасами та

елементами озброєння під час виконання завдань, визначених умовами виконання вправ, і спрямовані на забезпечення надалі належного виконання складніших вправ зі стрільби, передбачених цим Курсом, які виконуються поліцейськими під час навчання у ЗВО МВС, установах поліції та спрямовані на формування знань, умінь і навичок поводження зі зброєю під час стрільби;

б) вправи другої категорії:

вправи зі стрільби з пістолета (індивідуальні та групові);

вправи зі стрільби із штурмової гвинтівки (автомата).

Вправи другої категорії виконуються поліцейськими під час навчання у ЗВО МВС, органах (підрозділах), установах поліції, зокрема на заняттях зі службової підготовки та на навчальних зборах, і спрямовані на вдосконалення знань, умінь і навичок поводження зі зброєю під час стрільби;

в) вправи третьої категорії:

вправи зі стрільби з пістолета (індивідуальні та групові);

вправи зі стрільби із штурмової гвинтівки (автомата) (індивідуальні та групові);

вправи зі стрільби із штурмової гвинтівки (автомата) та пістолета (індивідуальні та групові);

вправи зі стрільби зі снайперської гвинтівки;

вправи зі стрільби з помпової рушниці;

вправа зі стрільби з кулемета;

вправа зі стрільби з ручного кулемета;

Вправи третьої категорії виконуються поліцейськими підрозділів поліції особливого призначення (у тому числі на навчальних зборах), поліцейськими, які залучаються до проведення спеціальних (антитерористичних) операцій, та спрямовані на формування як індивідуальних, так і групових висококваліфікованих навичок поводження зі зброєю під час стрільби в екстремальних умовах. При виконанні вправ цієї категорії поліцейські обов'язково забезпечуються відповідним екіпіруванням та засобами індивідуального захисту.

Вправи зі стрільби зі снайперської гвинтівки, помпової рушниці, кулемета (ручного кулемета), підствольного (протитанкового) гранатомета виконують виключно стрільці, за якими така зброя закріплена

Під час проведення стрільб усі їх учасники безпосередньо підпорядковуються керівникові стрільб та своєчасно виконують його команди.

Успішне відпрацювання Курсу забезпечується:

а) неухильним дотриманням поліцейськими заходів безпеки при поводженні зі зброєю, порядку її застосування та використання, досконалим знанням матеріальної частини зброї, а також умілим практичним виконанням вправ зі стрільби і нормативів вогневої підготовки;

б) фаховою підготовкою осіб, які проводять стрільби;

в) неухильним дотриманням особами, які беруть участь у стрільбах,

умов та порядку виконання вправ зі стрільби і нормативів вогневої підготовки, передбачених цим Курсом;

г) наявністю відповідної навчально-методичної і матеріально-технічної бази та своєчасністю їх підготовки;

г) застосуванням особами, які проводять стрільби та заняття з вогневої підготовки, рекомендацій керівників стрільб та осіб, які проводять заняття з вогневої підготовки (додаток 2).

Категорично забороняється:

а) допускати до виконання вправ зі стрільби поліцейських, які не засвоїли або порушують заходи безпеки при поводженні зі зброєю, порядку і правил її застосування та використання;

б) виконувати у складі чергової зміни вправи зі стрільби, під час виконання яких здійснюється стрільба в русі (поворот, розворот, перекидання, стрибки) або вправи з обмеженою видимістю цілі (мішені). Такі вправи виконуються виключно одним стрільцем в окремій галереї. Виняток становлять усі вправи третьої категорії та групові вправи другої категорії;

в) виконувати вправи зі стрільби з використанням патронів зі сталевим осердям у тирах закритого типу;

г) під час проходження поліцейськими первинної професійної підготовки виконувати вправи третьої категорії;

д) виконувати вправи зі стрільби без захисних окулярів.

Перед початком виконання вправи зі стрільби керівник стрільб на вихідному рубежі перевіряє готовність зміни (стрільця) до її виконання, після чого дає роздавачеві боєприпасів команду видати зміні (стрільцю) боєприпаси;

6. Поліцейські виконують вправи зі стрільби зі зброї, яка за ними закріплена. Виняток становлять поліцейські:

за якими зброя не закріплена, у тому числі курсанти і слухачі ЗВО МВС, установ (закладів) поліції;

які входять до складу збірних команд з видів спорту ЗВО МВС, органу (підрозділу), установи (заклади) поліції;

які виконують вправи зі зброї, закріплення якої не передбачено.

7. Категорично забороняється:

а) допускати до виконання вправ зі стрільби поліцейських, які не засвоїли або порушують заходи безпеки при поводженні зі зброєю, порядку і правил її застосування та використання;

б) виконувати у складі чергової зміни вправи зі стрільби, під час виконання яких здійснюється стрільба в русі (поворот, розворот, перекидання, стрибки) або вправи з обмеженою видимістю цілі (мішені). Такі вправи виконуються виключно одним стрільцем в окремій галереї. Виняток становлять усі вправи третьої категорії та групові вправи другої категорії;

в) виконувати вправи зі стрільби з використанням патронів зі сталевим осердям у тирах закритого типу;

г) під час проходження поліцейськими первинної професійної підготовки виконувати вправи третьої категорії;

г) виконувати вправи зі стрільби без захисних окулярів.

8. Порядок проведення стрільб:

а) після прибуття чергової зміни (стрільця) на стрільбище по команді керівника стрільб на командному пункті піднімається білий прапор (у темну пору доби вмикається ліхтар білого кольору). Із виходом зміни на вихідний рубіж і до команди про припинення вогню («Стій! Припинити вогонь!», «Стоп!», «Відбій!») замість білого прапора піднімається червоний (у темну пору доби вмикається ліхтар червоного кольору);

б) перед початком виконання вправи зі стрільби керівник стрільб на вихідному рубезі перевіряє готовність зміни (стрільця) до її виконання, після чого дає роздавачеві боєприпасів команду видати зміні (стрільцю) боєприпаси;

в) стрілець, який отримав боєприпаси, оглядає їх та голосом доповідає керівнику стрільб, наприклад: «Лейтенант поліції Романенко три бойові патрони отримав та оглянув!». За наявності зауважень до цілісності та якості боєприпасів стрілець доповідає про них керівнику стрільб, а керівник стрільб уживає заходів для їх заміни;

г) по команді керівника стрільб: «Спорядити магазин!» зміна (стрілець) самостійно споряджає магазин (магазини) та приєднує його до зброї (вкладає до кишені для запасного магазину кобури, підсумку, розвантажувального жилета);

г) керівник стрільб, переконавшись, що до стрільби все готове, визначає кожному стрільцю його ціль (мішень) та подає одну з таких команд: «На рубіж відкриття вогню – кроком (бігом) руш!», «Приготуватися!», що одночасно є наказом для переміщення зміни (стрільця) на рубіж відкриття вогню;

д) перемістившись на рубіж відкриття вогню, зміна (стрілець) одягає захисні окуляри, протишумові навушники, приймає положення для стрільби та, зайнявши вихідне положення, голосом доповідає про готовність, наприклад: «Лейтенант поліції Романенко до стрільби готовий!»;

е) виключно по команді керівника стрільб: «Вогонь!» («Рух!», «Уперед!», «Старт!») або за звуковим сигналом таймера зміна (стрілець) розпочинає виконання вправи зі стрільби, після завершення виконання якої доповідає, наприклад: «Лейтенант поліції Романенко стрільбу закінчив!», після чого по команді: «Зброю до огляду!» забезпечує огляд зброї керівником стрільб;

е) після огляду зброї керівник стрільб подає команду: «Оглянуто!» та, переконавшись в її виконанні зміною (стрільцем), подає команду: «Відбій!».

За необхідності огляду мішеней керівник стрільб подає команду: «Зміна до мішеней кроком (бігом) руш!». На рубежі огляду мішеней зміна (стрілець) повинна зупинитися, а керівник стрільб - оголосити кожному стрільцю його результати та оцінку;

ж) після огляду мішеней зміна (стрілець) по команді керівника стрільб повертається на вихідний рубіж.

9. Під час проведення стрільб у межах перевірки, контрольно-перевірочного заняття в системі службової підготовки, випускного екзамену (комплексного заліку), підтвердження (підвищення) кваліфікації, здачі заліків перед призначенням на вищу посаду, закріпленням вогнепальної зброї поліцейські виконують вправи на вибір особи, уповноваженої здійснювати ці заходи, відповідно до вивченого матеріалу, передбаченого навчальною програмою, тематичним планом зі службової підготовки.

Повторне виконання вправи з метою підвищення оцінки (незважаючи на погодні умови, стан освітлення тощо) забороняється. *Якщо під час виконання вправи її не виконано через несправність зброї чи боєприпасів, з дозволу особи, яка проводить стрільби, вправу виконують повторно.*

10. Виконання вправи зі стрільби припиняється та виставляється оцінка «незадовільно» якщо поліцейським:

- порушено заходи безпеки при поводженні зі зброєю;
- порушено умови виконання вправи (крім умови щодо перевищення часового обмеження);
- не витягнуто із запалу запобіжну чеку під час кидання навчально-імітаційної або бойової гранати.

11. Під час виконання вправи зі стрільби, яка передбачає відповідне часове обмеження, за кожний постріл, який виконано після команди: «Час!» або звукового сигналу таймера, від результату стрільця віднімається одне (у вправах, що передбачають градацію зон ураження, – краще) влучення.

Час показу мішеней, що з'являються (повертаються), має відповідати умовам виконання вправи. Вимірювання часу розпочинається, коли мішень починає з'являтися (повертатися), і припиняється, коли починається її зворотний рух.

При стрільбі по нерухомих мішенях відлік часу розпочинається з моменту подачі команди: «Вогонь!» або «Старт!», «Рух!», «Уперед!» чи звукового сигналу таймера і зупиняється по команді: «Відбій!» або «Стоп!» чи звукового сигналу таймера.

12. При визначенні результатів стрільби мішень вважається враженою, якщо куля її пробила та/або зачепила за край габариту врахування пробоїн. У разі якщо кулею зачеплено лінію кола, пробоїна в мішені зараховується в бік

збільшення її результату.

13. При виконанні вправ зі стрільби :

1) поліцейські в обов'язковому порядку забезпечуються протишумовими навушниками та захисними окулярами;

2) сигнали на показ, рух і освітлення цілей (мішеней) подаються так, щоб їх не було чутно (помітно) стрільцям;

3) допускається (на розсуд особи, яка проводить стрільби) їх виконання в засобах індивідуального захисту (шоломах, бронежилетах тощо).

14. Нормативи вогневої підготовки відпрацьовуються поліцейським під час проходження первинної професійної підготовки, навчання у ЗВО МВС, в установах поліції, на заняттях зі службової підготовки, на навчальних зборах, під час перевірок органу (підрозділу), установ поліції (у разі необхідності), складання заліку з вогневої підготовки перед призначенням на вищу посаду, закріпленням вогнепальної зброї та спрямовані на формування (удосконалення) знань матеріальної частини зброї, практичних навичок поводження зі зброєю, а також на визначення рівня вогневої підготовленості поліцейського.

15. Види нормативів вогневої підготовки:

1) нормативи з пістолетом;

2) нормативи з автоматом.

16. Поліцейські виконують нормативи вогневої підготовки, використовуючи навчальну зброю та боєприпаси.

17. Під час виконання поліцейським нормативу вогневої підготовки на практичному занятті прийоми (дії) зі зброєю проводяться в повільному темпі спочатку, із плавним переходом до відпрацювання нормативу на швидкість.

Якщо норматив відпрацьовується в процесі навчання декілька разів, оцінка за його виконання поліцейському виставляється за останнім показником результату або на контрольно-перевірочному занятті.

Час виконання нормативу – проміжок часу з моменту подання команди (сигналу) про його початок і до закінчення доповіді про його виконання.

18. Виконання нормативу вогневої підготовки припиняється та виставляється оцінка «незадовільно», якщо поліцейським:

– порушено заходи безпеки при поводженні зі зброєю;

– порушено порядок виконання нормативу;

– перевищено час, відведений на виконання нормативу.

19. Обов'язки учасників стрільб:

1) керівник стрільб відповідає за суворе дотримання всіма учасниками стрільб устанавленого порядку в тирі, на стрільбищі (полігоні), заходів безпеки при поводженні зі зброєю, а також умов і порядку виконання вправ, що відпрацьовуються, та зобов'язаний:

- перед початком стрільби перевірити відповідність мішеневого обладнання умовам вправ, що виконуються;

- провести зі стрільцями цільовий інструктаж та перевірити їх готовність до стрільби (у тому числі знання ними заходів безпеки при поводженні зі зброєю, умов та порядку виконання вправ зі стрільби та кидання ручних гранат);

- поставити завдання роздавачеві боєприпасів, старшому наряду оточення і наглядачу;

- чітко і зрозуміло подавати команди, передбачені Курсом, та відповідно до нього;

- під час виконання вправ зі стрільби знаходитися біля зміни, яка стріляє, та не втручатися в дії стрільців за умови правильності їх виконання та дотримання ними заходів безпеки і порядку;

- у разі необхідності провести цільовий інструктаж з показувачами мішеней, перевірити знання ними своїх обов'язків;

- при порушенні стрільцем заходів безпеки, появи в зоні ведення вогню людей, машин, тварин, отриманні повідомлення про необхідність припинення вогню, а також у разі виникнення інших обставин, що можуть призвести до негативних наслідків, терміново подати команду: «Стій! Припинити вогонь!» («Стоп!»), у разі необхідності – команду: «Розряджай! Зброю до огляду!», доповісти керівникові, який здійснює контроль за виконанням наказу про проведення стрільб, причину зупинки стрільби і вжити заходів щодо відновлення порядку та їх продовження;

- у разі виникнення затримок при стрільбі надати стрільцям допомогу для їх усунення;

- після закінчення виконання вправ стрільцями на стрільбищі дати команду замінити на командному пункті червоний прапор білим (увімкнути ліхтар білого кольору в темну пору доби) та зняти наряд оточення;

- після закінчення стрільб доповісти керівникові, який здійснює контроль за виконанням наказу про проведення стрільб, про їх закінчення, оголосити результати та зробити відмітки в журналах і відомостях, передбачених пунктом 2 розділу IV цього Курсу;

2) стрілець зобов'язаний:

- знати і дотримуватися заходів безпеки при поводженні зі зброєю;

- перед виконанням вправи зі стрільби (нормативу вогневої підготовки) вивчити умови та порядок їх виконання;

- чітко та своєчасно виконувати команди, подані керівником стрільб, та доповідати йому в устанавленому порядку;

ДОДАТОК

- постійно вдосконалювати свій рівень знань з вогневої підготовки;
- після закінчення стрільб зібрати гільзи (чеки) та здати їх роздавачу боєприпасів;
- у разі неповного використання боєприпасів здати їх роздавачу боєприпасів;
- у разі виникнення затримки при стрільбі припинити ведення вогню, якщо інше не визначено умовами виконання вправ зі стрільби, не змінюючи положення зброї, прибрати палець зі спускового гачка, увімкнути запобіжник (по можливості), підняти догори вільну руку (при виконанні вправи, яка передбачає обмежену видимість, крім цього, голосом доповісти: «Затримка!» або «Проблема!»);

3) роздавач боєприпасів зобов'язаний:

- знати і дотримуватися заходів безпеки при поводженні з боєприпасами ;
- по команді керівника стрільб видавати боєприпаси (гранати) черговій зміні;
- приймати від стрільців невикористані боєприпаси, гільзи ;
- після закінчення стрільб в установленому порядку провести облік отриманих, використаних і зданих боєприпасів;

4) медичний працівник зобов'язаний:

- доповісти керівникові стрільб про готовність до надання необхідної медичної допомоги;
- знати розміщення приміщень у тирі (схему розміщення стрільбища, полігону);
- постійно перебувати в тирі (на стрільбищі, полігоні) та бути готовим до виконання своїх обов'язків;
- у разі травмування чи поранення учасників стрільб надати необхідну медичну допомогу;

5) старший наряду оточення відповідає за порядок несення служби постами наряду оточення та зобов'язаний:

- знати схему постів наряду оточення і розміщення їх на місцевості;
- перед початком стрільб уважно оглянути територію стрільбища, виставити пости наряду оточення, поставити перед ними завдання, вести спостереження і не допускати до стрілецького поля людей, машин і тварин;
- при виявленні на території стрільбища людей, машин або тварин терміново доповісти про це керівнику стрільб і вжити заходів з виведення їх за межі стрільбища;
- забезпечити наряд оточення засобами зв'язку і оповіщення;
- зняти наряд оточення з дозволу керівника стрільб після закінчення стрільб;

б) наряд оточення безпосередньо підпорядковується старшому наряду оточення та зобов'язаний чітко і своєчасно виконувати його накази, а також під час проведення стрільб недопускати на територію стрільбища (полігона) сторонніх осіб;

7) наглядач зобов'язаний:

– постійно перебувати на командному пункті, вести спостереження в указаному секторі і доповідати керівнику стрільб про появу людей, машин або тварин у зоні ведення вогню або про подавання сигналів про припинення вогню з постів оточення чи з бліндажа (укриття);

– по команді керівника стрільб піднімати білий прапор на командному пункті та робити його заміну червоним (змінювати світло ліхтаря в темну пору доби).

III. Забезпечення безпеки під час стрільб

1. Безпека при стрільбі забезпечується неухильним виконанням вимог, установлених Інструкцією, а також правильною організацією стрільб та дисциплінованістю їх учасників.

2. Правила поведіння зі зброєю під час проведення стрільб:

1) при триманні зброї вказівний палець сильної руки постійно знаходиться на спусковій скобі, рамці пістолета (ствольній коробці штурмової гвинтівки (автомата) або вздовж затвора;

2) перед відкриттям вогню стрілець діє відповідно до чітко визначеного алгоритму (візуально перевіряє мішень, яку необхідно вразити, виносить зброю на лінію прицілювання, голосом подає команду: «Ціль!», забирає палець зі спускової скоби, рамки пістолета (ствольної коробки штурмової гвинтівки (автомата) або затвора та, натискаючи на спусковий гачок, здійснює постріл (постріли);

3) перед поміщенням пістолета до кобури (розвантажувального жилета) курок необхідно зняти з бойового зводу;

4) під час виконання вправ третьої категорії перший постріл з пістолета виконується самозводом;

5) при стрільбі на дистанціях до 30 метрів, якщо виникла будь-яка затримка при стрільбі чи несправність штурмової гвинтівки (автомата), стрілець миттєво переходить на додаткову (короткоствольну) зброю;

б) усі дії, пов'язані з усуненням затримок при стрільбі та заміною магазинів, проводяться після візуальної перевірки зброї, з одночасним контролем цілі (мішені);

7) магазини в кишені для запасного магазину кобури, підсумка,

розвантажувального жилета мають знаходитися в положенні «подавач донизу», виступом кришки магазина до центру стрільця по фронту.

3. Візуальна перевірка зброї стрільцем проводиться після враження цілі (мішені). Вона проводиться шляхом повороту зброї проти часової стрілки навколо осі каналу ствола, вікном для екстракції гільз угору.

IV. Матеріально-технічна складова стрільб

1. Для проведення стрільб використовується навчально-матеріальна база органів, закладів (у тому числі ЗВО), установ і підприємств, що належать до сфери управління МВС, органів (установ) поліції, а саме:

- 1) тир;
- 2) стрільбище;
- 3) полігон.

Організація заходів із проведення стрільб та забезпечення зброєю, боєприпасами, мішенями та іншими витратними матеріалами під час стрільб здійснюється в межах бюджетних асигнувань, передбачених у кошторисі установ (ЗВО МВС), де проходять службу (навчання) поліцейські.

У разі необхідності для проведення стрільб може використовуватися матеріально-технічна база інших центральних органів виконавчої влади, органів місцевого самоврядування, підприємств, установ та організацій (за згодою) в установленому законодавством порядку.

2. Під час проведення стрільб у тирі (на стрільбищі, полігоні) обов'язково має знаходитися документація, передбачена Інструкцією, та , зареєстрованим у Міністерстві юстиції України 19 лютого 2016 року за № 260/28390, а саме:

- 1) журнал обліку відвідування та успішності поліцейських зі службової підготовки;
- 2) журнал реєстрації інструктажів з питань дотримання заходів безпеки при поводженні зі зброєю; наказом Міністерства внутрішніх справ України від 26 січня 2016 року № 50 «Про затвердження Положення про організацію службової підготовки працівників Національної поліції України»;
- 3) журнал обліку результатів здачі заліків зі службової підготовки перед призначенням поліцейських на вищі посади та з вогневої підготовки перед закріпленням за поліцейськими вогнепальної зброї.

3. Крім того, у доступному для перегляду місці розміщуються:

- 1) схема тиру (стрільбища, полігона) з урахуванням усіх його елементів, кордонів, розмірів і обладнання;
- 2) умови і порядок виконання вправ зі стрільби та кидання ручних гранат і нормативів вогневої підготовки, передбачених Курсом;
- 3) копія Інструкції.

4. У тирі, на стрільбищі (полігоні) обов'язково позначаються:

1) вихідний рубіж, рубежі відкриття вогню і огляду мішеней, лінія вогню та пункт бойового постачання лініями шириною 5-10 см та/або вказівниками;

2) зона лінії вогню зі сторони лінії мішеней може позначатися бруствером або прапорцями. Відстань від указаної лінії до тильного краю зони лінії вогню (переднього краю зони спостереження) при виконанні вправ з пістолета має бути 3-7 м, а зі штурмової гвинтівки (автомата) – 10-15 м.

5. У тирах закритого типу вогнева позиція має бути вкрита таким матеріалом, щоб ходіння по ньому або біля нього не спричиняло його вібрацію. Висота стелі або перекриття становлять не менше 2,2 м від підлоги. Покрівля і перегородки зони лінії вогню мають забезпечувати стрільцям однакові умови захисту від вітру, сонця, дощу і гільз, що викидаються зі зброї.

6. Для стрільби в тирах закритого типу мінімальна рекомендована освітленість мішеней 2500 люкс, мінімальна загальна (на лінії вогню) освітленість тиру 300 люкс.

7. Під час виконання вправ першої та другої категорій зі стрільби із штурмової гвинтівки (автомата) в положеннях лежачи та з коліна вогнева позиція кожного стрільця облаштовується матом (килимком) розміром 800x2000 мм та товщиною 5-50 мм.

8. Установки для мішеней і щити позначаються номерами, які відповідають номерам стрілецьких місць. Нумери мають бути достатньо великого розміру, контрастного кольору, щоб їх було чітко видно на відстані стрільби за звичайних умов освітлення незалежно від того виставлені мішені чи ні.

Мішені закріплюються так, щоб не було видимих коливань. Допускаються будь-які установки для мішеней, які забезпечують необхідний рівень безпеки, точний час експозиції та швидку заміну мішеней.

9. Межі стрільбища (тиру відкритого чи напіввідкритого типу, полігона) позначаються на місцевості написами: «**Стрільбище!**», «**Сій! Стріляють!**», «**Прохід та проїзд заборонено!**», які встановлюються в межах хорошої видимості, а також у місцях перетинання стежок (доріг), які ведуть на їх територію. Стороннім особам під час проведення стрільб забороняється знаходитися в межах стрільбища.

10. На стрільбищі (полігоні) мають бути щогли для підйому прапорців та ліхтарі з відповідним освітленням. Наглядач забезпечується прапорцями

червоного і білого кольорів, відповідними ліхтарями, сигнальними ракетами, у разі необхідності – біноклем.

Прапорці чи ліхтарі червоного кольору (освітлення) дозволяють ведення вогню, а білого кольору (освітлення) чи сигнал ракети білого кольору – забороняють.

V. Вимоги до виконання вправ зі стрільби

1. При виконанні вправи зі стрільби (кидання ручної гранати) на рубежі відкриття вогню стрілець займає вихідне положення, необхідне для її виконання, зброя при цьому перебуває у відповідному положенні.

2. При виконанні вправ зі стрільби вогонь ведеться:

- у статичному положенні – постріли виконуються стрільцем стоячи, з коліна, у присіді, лежачи, не змінюючи положення в просторі;

- у динамічному положенні – постріли виконуються стрільцем у русі (без зупинки).

3. Види положень виконання вправ першої та другої категорій зі стрільби із штурмової гвинтівки (автомата):

1) лежачи – положення, у якому стрілець розташовується на вогневій позиції головою в бік мішені. При стрільбі без упору зброя може триматися двома руками, плечем та підтримуватися ременем. Під час прицілювання стрілець може щокую опиратися на приклад. Зброя не повинна торкатися інших предметів або опиратися на них;

2) з коліна – положення, у якому стрілець може торкатися поверхні вогневої позиції носком і коліном однієї ноги та ступнею другої. Зброя може триматися тільки двома руками й одним плечем. Під час прицілювання стрілець може щокую опиратися на приклад. Лікоть опирається на відповідне йому коліно. Зброя може підтримуватися ременем і не повинна торкатися інших предметів або опиратися на них;

3) стоячи – положення, у якому стрілець стоїть обома ногами на вогневій позиції без будь-якої додаткової опори. Зброя може триматися двома руками і плечем (верхньою правою (лівою) частиною грудей) або верхньою частиною руки близько до плеча, верхньою правою (лівою) частиною грудей. Під час прицілювання стрілець може щокую опиратися на приклад.

4. Види вихідного положення:

«зброя розряджена» – пістолет у кобурі (розвантажувальному жилеті) розряджений, без магазина в рукоятці;

«зброя в кобурі» – пістолет зафіксований у кобурі, усі патрони в магазині, запобіжник увімкнений;

«заряджена зброя в кобурі» – пістолет зафіксований у кобурі, патрон у

патроннику, решта патронів – у магазині, запобіжник увімкнений;

«позиція очікування» – стрілець утримує пістолет, автомат (штурмову гвинтівку) стволом, спрямованим під кутом 45-60 градусів угору або вниз у напрямку лінії мішеней, запобіжник увімкнено або вимкнено.

Залежно від умов вправи може займатися положення для стрільби стоячи, з коліна, у присіді, лежачи;

«позиція готовності» – стрілець тримає заряджену зброю (пістолет – одноручним або дворучним хватом біля тулуба, на рівні сонячного сплетіння, штурмову гвинтівку, автомат – ременем на шиї, двома руками зі зведеними донизу та притиснутими до тулуба ліктями, приклад упирається в плече), стволом, спрямованим під кутом донизу в напрямку лінії мішеней, указівний палець сильної руки знаходиться на запобіжній скобі, рамці пістолета або вздовж затвора (для штурмової гвинтівки (автомата) – на ствольній коробці).

Наявність магазину в рукоятці та набоїв у магазині визначається умовами виконання вправи. Позиція може займатися в положенні для стрільби стоячи, з коліна, у присіді, лежачи;

«зброя на плечі» – помпова рушниця, споряджена трьома патронами, перебуває в положенні «на плечі», запобіжник увімкнений.

«зброя в положенні «на ремінь» – штурмова (снайперська) гвинтівка (автомат) розміщується за спиною стрільця дульною частиною догори, а якщо автомат зі складеним прикладом, то дульною частиною вниз; кисть правої руки торкається верхнього зрізу ремня.

5. Приведення зброї в готовність передбачає:

– направлення стрільцем ствола зброї в бік цілі (мішені), вимкнення запобіжника та досилання патрона до патронника (вихідні положення «зброя розряджена», «зброя в кобурі», «позиція очікування»);

– направлення стрільцем ствола зброї в бік цілі (мішені), вимкнення запобіжника та поставлення курка на бойовий звід (вихідне положення «заряджена зброя в кобурі»).

6. Вимоги до виконання вправ з кидання ручних гранат:

1) перед початком виконання вправи керівник стрільб перевіряє знання стрільцем заходів безпеки при поводженні з гранатою, її будови, умов та порядку виконання вправи, що виконується, ставить бойове завдання (у разі необхідності), оголошує черговість виконання вправи. Наказує роздавачеві боєприпасів видати гранатні сумки (підсумки), гранати та запали до них;

2) стрілець, отримавши гранати та запали, оглядає їх, складає в сумку для гранат (підсумок) окремо один від одного та по команді керівника стрільб переміщується на вихідний рубіж;

3) після прибуття на вихідний рубіж керівник стрільб оглядає гранати, запали до них і, переконавшись, що все готове до виконання вправи, визначає стрільцю укриття (у разі необхідності), напрямок наступу, порядок кидання

гранати, наказує замінити білий прапор червоним (білий ліхтар червоним) та подає команду, наприклад: «Лейтенант поліції Романенко! В укриття кроком (бігом) руш! Підготувати гранату!»;

4) стрілець займає укриття, приєднує запал та голосом доповідає, наприклад: «Лейтенант поліції Романенко до кидання гранати готовий!»;

5) керівник стрільб, переконавшись, що все готове до виконання вправи, подає команду: «Гранатою – вогонь!» або «Уперед!», стрілець починає її виконання;

б) після закінчення виконання вправи керівник стрільб оглядає мішень та вказує стрільцю на недоліки в діях, потім повертає його на вихідний рубіж, дає команду замінити червоний прапор білим (червоний ліхтар білим). Якщо необхідно продовжити кидання гранат, червоний прапор (червоний ліхтар) білим не замінюється.

7. Команди та доповіді, що подаються керівником стрільб і доповідаються стрільцем (зміною, групою) під час виконання вправ зі стрільби:

1) команди:

«Вгору!» – перед зміною положення для стрільби;

«Відхід!» – перед початком руху від мішені;

«Зброю на запобіжник!» – для увімкнення запобіжника;

«Перенесення зброї!» – для зміни способу тримання зброї;

«Рух!», «Старт!», «Уперед!» – перед початком руху стрільців у напрямку мішені;

«Тактична заміна!» – для заміни магазина з меншою кількістю патронів магазином з більшою кількістю і використання його надалі;

2) доповіді:

«Вгору!» – перед зміною положення для стрільби, що дублює відповідну команду керівника стрільб або доповідь іншого стрільця групи;

«Відхід!» – перед початком руху від мішені, що дублює відповідну команду керівника стрільб;

«Готовий!» – перед початком виконання вправи, після усунення затримки при стрільбі, заміни магазина та готовності до ведення вогню;

«Довгий пустий! Працюю коротким!» – при закінченні патронів в автоматі (штурмовій гвинтівці) та використання надалі пістолета;

«Доповнюю!» – при заміні зброї чи магазинів після доповіді одного зі стрільців групи: «Контролюю! Доповнюю!»;

«Зміна!» – доповідь стрільця, який контролює мішень, для перегрупування (дублюється стрільцями групи);

«Контролюю! Доповнюю!» – доповідь стрільця, який контролює мішень для надання можливості заміни зброї чи магазинів іншому стрільцю групи;

«Перенесення зброї!» – перед зміною способу тримання зброї, що дублює відповідну команду керівника стрільб;

«Прикриваю!» – доповідь стрільця, який буде вести вогонь після доповіді одного зі стрільців групи: «Проблема!»;

«Проблема!» – у разі виникнення затримки при стрільбі чи закінченні патронів;

«Пустий!» – після закінчення патронів;

«Рух!» – перед початком руху в напрямку мішені, що дублює відповідну команду керівника стрільби;

«Тактична заміна!» – перед заміною магазину з меншою кількістю патронів магазином з більшою їх кількістю;

«Ціль!» – після візуальної ідентифікації мішені, яку необхідно вразити;

«Чисто!» – після вразення мішені та її візуальної перевірки.

8. Дії стрільців під час виконання вправ зі стрільби з пістолета:

1) по команді: «Спорядити магазин!», якщо пістолет знаходиться в кобурі, стрілець від'єднує магазин (при цьому не дістає пістолет з кобури, яка знаходиться на поясному ремені, або дістає частково), споряджає його патронами та самостійно приєднує до основи рукоятки. Якщо пістолет і магазин знаходяться на стійці для стрільби окремо, то стрілець споряджає магазин патронами і далі тримає його в руці;

2) по команді: «Заряджай!», якщо зброя знаходиться в кобурі, стрілець дістає її, направляє на мішень, вимикає запобіжник, досилає патрон у патронник, вмикає запобіжник та доповідає про готовність. Для прийняття вихідного положення «заряджена зброя в кобурі» стрілець дістає пістолет, направляє його стволом на мішень, вимикає запобіжник, досилає патрон у патронник, вмикає запобіжник, повертає пістолет у кобуру та доповідає про готовність. Якщо ж пістолет знаходиться на стійці для стрільби, стрілець бере його сильною рукою, направляє стволом на мішень, приєднує магазин до основи рукоятки, вимикає запобіжник, досилає патрон у патронник, вмикає запобіжник та доповідає про готовність;

3) по команді: «Приготуватися!», перебуваючи у вихідних положеннях «зброя розряджена», «зброя в кобурі» або «позиція очікування», стрілець обирає відповідне положення для стрільби та доповідає про готовність;

4) по команді: «Вогонь!»:

перебуваючи у вихідному положенні «зброя розряджена», «зброя в кобурі», стрілець дістає пістолет з кобури, направляє його стволом на мішень, вимикає запобіжник, досилає (імітує) патрон у патронник та здійснює (імітує) визначену умовами виконання вправи кількість пострілів;

перебуваючи у вихідному положенні «заряджена зброя в кобурі», стрілець дістає пістолет з кобури, направляє стволом на мішень, вимикає запобіжник, ставить курок на бойовий звід (у разі необхідності) та здійснює визначену умовами виконання вправи кількість пострілів;

перебуваючи у вихідному положенні «позиція очікування», стрілець спрямовує ствол у напрямку мішені, вимикає запобіжник (у разі необхідності),

ставити курок на бойовий звід та здійснює визначену умовами виконання вправи кількість пострілів;

5) по команді: «Зброю до огляду!» стрілець від'єднує магазин від основи рукоятки пістолета (стволом у напрямку мішеней), кладе його під великий палець сильної руки з протилежного боку від вікна для екстракції гільз так, щоб подавач магазину був на 2-3 см вище затвора, забезпечує перевірку патронника та магазину керівником стрільб. Якщо при виконанні вправи було використано більше одного магазину, стрілець надає для огляду всі використані магазини;

б) по команді: «Оглянуто!» стрілець (не змінюючи напрямку ствола) знімає затвор із затворної затримки, здійснює спуск курка з бойового зводу, вмикає запобіжник, приєднує магазин до основи рукоятки пістолета і повертає зброю в кобуру (кладе на стійку для стрільби).

У разі якщо було перевищено час, відведений на виконання вправи, або керівник стрільб подав команду: «Сій! Припинити вогонь!» («Стоп!», «Час!») і, як наслідок, залишилися невикористані патрони, стрілець вмикає запобіжник, після команди: «Розряджай!» від'єднує магазин від основи рукоятки (не змінюючи напрямку ствола), вимикає запобіжник, відводить затвор у крайнє заднє положення та вилучає патрон з патронника, здійснює спуск курка з бойового зводу, вмикає запобіжник, повертає зброю в кобуру (на стійку запобіжником догори), виймає патрони з магазину та приєднує його до зброї, підбирає вилучений патрон (у разі наявності);

7) під час виконання вправ зі стрільби з пістолета стрільці можуть проводити тактичну та бойову заміну магазину.

Під час тактичної заміни магазину стрілець мізинцем, безіменним та середнім пальцями слабкої руки дістає з кобури (підсумка, розвантажувального жилета) запасний магазин та, утримуючи його, натискає великим пальцем руки, що утримує зброю, кнопку фіксатора магазину (при використанні пістолета Макарова або автоматичного пістолета Стечкина натискає великим пальцем слабкої руки заціпку магазину в основі рукоятки пістолета), водночас за допомогою другої фаланги вказівного та великого пальців слабкої руки витягує магазин з рукоятки пістолета і поворотом кисті слабкої руки навколо себе замінює його запасним.

Під час бойової заміни магазину стрілець сильною рукою робить різкий напівоберт за часовою стрілкою з одночасним натисканням великим пальцем на кнопку фіксатора магазину в основі рукоятки пістолета з метою його викидання; водночас слабкою рукою дістає запасний магазин з кобури (підсумка, розвантажувального жилета) та вставляє в основу рукоятки пістолета (при використанні пістолета Макарова або автоматичного пістолета Стечкина вільною рукою дістає запасний магазин та, утримуючи його в руці, натискає великим пальцем слабкої руки на заціпку магазину в основі рукоятки пістолета, за допомогою другої фаланги вказівного та великого

пальців слабкої руки витягує магазин з рукоятки пістолета і замінює запасним магазином); після заміни магазину стрілець досилає патрон у патронник (вільною рукою знімає затвор із затворної затримки).

Витягнутий магазин після візуальної оцінки стрілець вставляє в кишеню для запасного магазину кобури (розвантажувального жилета) або в підсумок.

9. Дії стрільців під час виконання вправ зі стрільби з пістолета однією рукою за умов виникнення затримки при стрільбі із затвором у передньому положенні чи закінченні патронів:

1) після виникнення затримки при стрільбі із затвором у передньому положенні стрілець доповідає: «Проблема!», відразу переходить у положення для стрільби з коліна на праве (ліве) коліно з одночасною візуальною перевіркою вогнепальної зброї та усуває затримку на пістолеті із затвором у передньому положенні (дія повинна бути миттєвою) шляхом удару основою рукоятки пістолета об праве (ліве) стегно, досилає патрон у патронник шляхом чіпляння цілика за кобуру чи поясний ремінь та різким рухом пістолета донизу. Після цього стрілець самостійно виносить пістолет на лінію прицілювання та виконує постріли;

2) після закінчення патронів стрілець доповідає: «Проблема!», відразу переходить у положення для стрільби з коліна на праве (ліве) коліно з одночасною візуальною перевіркою вогнепальної зброї та усуває затримку на пістолеті із затвором у задньому положенні (затвор пістолета при цьому стає на затворну затримку, що сигналізує про пустий магазин та необхідність його заміни), від'єднує магазин від основи рукоятки натисканням великим пальцем правої руки (вказівним – лівої) на кнопку фіксатора магазину (засувку), поміщає пістолет у кобуру або затискає його між гомілкою і стегном спрямованим стволом у бік від стрільця, вільною рукою дістає магазин з підсумка та приєднує його до основи рукоятки, дістає зброю з кобури (бере з місця затискання між гомілкою та стегном), великим пальцем правої руки (вказівним – лівої) знімає пістолет із затворної затримки, виносить пістолет на лінію прицілювання та здійснює постріли.

10. Дії стрільців під час виконання вправ зі стрільби із штурмової гвинтівки (автомата), снайперської гвинтівки та кулемета (ручного кулемета):

1) по команді: «Спорядити магазин!» стрілець самостійно споряджує магазин (магазини) патронами та тримає його в руці (запасні – кладе в підсумок чи розвантажувальний жилет);

2) по команді: «Заряджай!» стрілець приєднує до зброї споряджений магазин, вимикає запобіжник, досилає патрон у патронник, вмикає запобіжник (якщо не передбачається негайне відкриття вогню або не надійшло команди «Вогонь!») та доповідає про готовність;

3) по команді: «Вогонь!» стрілець вимикає запобіжник, здійснює

визначену умовами виконання вправи кількість пострілів та вмикає запобіжник. Після команди: «Вогонь!», у разі необхідності переміщення зі зброєю в руках, стрілець вмикає запобіжник (якщо інше не передбачено умовами виконання вправи);

4) по команді: «Зброю до огляду!», якщо стрільба велася в положенні лежачи, стрілець від'єднує магазин і кладе його біля зброї (подавачем до себе), вимикає запобіжник, відводить затворну раму в крайнє заднє положення та, утримуючи її, розвертає зброю вікном для екстракції гільз угору, надаючи можливість керівникові стрільб здійснити перевірку патронника і магазина. Якщо ж стрільба велася в положенні стоячи, з коліна, стрілець, утримуючи слабкою рукою зброю за цівку, сильною рукою від'єднує магазин і перекладає його в слабку руку, яка тримає зброю, так, щоб подавач магазина був на 2-3 см вище кришки ствольної коробки, вимикає запобіжник, відводить сильною рукою затворну раму в крайнє заднє положення та, утримуючи її, розвертає зброю вікном для екстракції гільз угору, надаючи можливість керівникові стрільб здійснити перевірку патронника і магазина.

Якщо при виконанні вправи використовувалося більше одного магазина, стрілець надає для огляду всі використані магазини;

5) по команді: «Оглянуто!» стрілець відпускає затворну раму, здійснює спуск курка з бойового зводу, вмикає запобіжник, прибирає магазин (магазини) у підсумок чи розвантажувальний жилет, ставить зброю в положення «на ремінь» (бере кулемет до ноги).

У разі якщо було перевищено час, відведений на виконання вправи, і, як наслідок, залишилися невикористані патрони, стрілець вмикає запобіжник;

б) після команди: «Розряджай!» стрілець, не змінюючи напрямку ствола, від'єднує магазин від ствольної коробки і кладе його на стійку для стрільби (у підсумок, розвантажувальний жилет), вимикає запобіжник, відводить затворну раму в крайнє заднє положення та вилучає патрон з патронника, здійснює спуск курка з бойового зводу, вмикає запобіжник, повертає зброю в положення «на ремінь» (на стійку), виймає патрони з магазина та приєднує його до зброї, підбирає вилучений патрон (за наявності);

7) при виконанні вправ третьої категорії стрільці можуть проводити тактичну та бойову заміну магазина.

Під час тактичної заміни магазина стрілець слабкою рукою дістає з підсумка запасний магазин та прикладає його до автомата верхнім зрізом магазина на рівні кришки ствольної коробки; охопивши два магазини разом, від'єднує (за допомогою великого пальця слабкої руки) той, що знаходиться в автоматі, та приєднує запасний. Після візуальної оцінки вставляє від'єднаний магазин у підсумок або скидає в спеціальну сумку для незаповнених магазинів.

Під час бойової заміни магазина стрілець слабкою рукою дістає з

підсумка запасний магазин та його верхнім кінцем поступовим рухом натискає на фіксатор магазину в основі ствольної коробки, таким чином від'єднує та скидає донизу магазин, що потребує заміни. Після приєднання запасного магазину стрілець досилає патрон у патронник (слабкою рукою через низ або верх автомата відводить затворну раму в крайнє заднє положення та відпускає його);

8) усі вправи зі стрільби із штурмової гвинтівки (автомата) третьої категорії виконуються в режимі ведення вогню поодинокими пострілами.

14. Під час виконання групових вправ індивідуальна оцінка кожному стрільцю виставляється та, яку отримала група відповідно до умов виконання такої вправи.

VI. Умови і порядок виконання вправ зі стрільби, кидання ручних гранат та їх оцінювання

№ з/п	Призначення вправи	Відстань до цілі (м) (визначається керівником стрільб)	Ціль (визначається керівником стрільб)	Кількість боєприпасів (шт.)
1	2	3	4	5
ВПРАВИ ПЕРШОЇ КАТЕГОРІЇ				
ПІДГОТОВЧІ ВПРАВИ ЗІ СТРІЛЬБИ З ПІСТОЛЕТА				
1	Вивчення положень для стрільби. Навчання діставати зброю з кобури, приведення її в готовність та імітації виконання пострілу (пострілів)	-	Мішень № 2	-
2	Відпрацювання навичок діставання пістолета з кобури, досилання патрона в патронник, виносу зброї на лінію прицілювання, імітації виконання пострілу (подвійного) та візуальної перевірки зброї	-	Мішень № 2	-
3	Відпрацювання навичок усунення затримки, яка виникла під час стрільби, у разі якщо затвор залишився в передньому положенні, без заміни магазину	-	Мішень № 2	-
4	Відпрацювання навичок усунення затримок під час стрільби із заміною магазину пістолета	-	Мішень № 2	-
ПІДГОТОВЧА ВПРАВА ЗІ СТРІЛЬБИ ІЗ ШТУРМОВОЇ ГВИНТІВКИ (АВТОМАТА)				
5	Відпрацювання навичок стрільби (імітації) з місця по нерухомій цілі	-	Мішень № 2	-

ДОДАТОК

№ з/п	Призначення вправи	Відстань до цілі (м) (визначається керівником стрільб)	Ціль (визначається керівником стрільб)	Кількість боєприпасів (шт.)
1	2	3	4	5
ВПРАВИ ЗІ СТРІЛЬБИ З ПІСТОЛЕТА				
6	Прищеплення навичок стрільби по нерухомій цілі в необмежений час	7 - 15	Мішень № 1, або № 3, або № 3-а	3
7	Прищеплення навичок стрільби по нерухомій цілі в необмежений час	7 - 15	Мішень № 2	3
8	Прищеплення початкових навичок стрільби по нерухомій цілі в обмежений час	7 - 15	Мішень № 1, або № 3, або № 3-а	3
9	Прищеплення навичок стрільби стоячи, з коліна та лежачи по нерухомій цілі в необмежений час	7 - 15	Мішень № 1, або № 3, або № 3-а	6
10	Прищеплення навичок стрільби з перенесенням вогню в необмежений час	7 - 15	Мішень № 1 або № 3 або № 3-а (3 шт.)	6
ВПРАВИ ДРУГОЇ КАТЕГОРІЇ				
ВПРАВИ ЗІ СТРІЛЬБИ З ПІСТОЛЕТА				
Індивідуальні				
11	Навчання стрільби по нерухомій цілі в необмежений час	25	Мішень № 1, або № 3, або № 3-а	3
12	Навчання стрільби в необмежений час із заміною магазину	7 - 15	Мішень № 1, або № 3, або № 3-а	4
13	Навчання прицільній стрільбі в обмежений час	15 - 25	Мішень № 1, або № 3, або № 3-а	3
14	Навчання стрільби після фізичного навантаження (евакуація пораненого) в обмежений час	15	Мішень № 1, або № 3, або № 3-а	3
15	Навчання стрільби після фізичного навантаження в обмежений час	25; 15; 10	Мішені № 1, № 2 та № 4	6
16	Навчання стрільби в обмежений час із перенесенням вогню, розворотом та заміною магазину	7 - 15	Мішень № 1, або № 3, або № 3-а (3 шт.)	6
17	Навчання стрільби в обмежений час по цілі, що захищена бронезилетом	7 - 15	Мішень № 1, або № 3, або № 3-а	3

ВОГНЕВА ПІДГОТОВКА

№ з/п	Призначення вправи	Відстань до цілі (м) (визначається керівником стрільб)	Ціль (визначається керівником стрільб)	Кількість боєприпасів (шт.)
1	2	3	4	5
18	Навчання стрільбі в обмежений час в умовах недостатнього освітлення по нерухомій цілі	7 - 15	Мішень № 1, або № 3, або № 3-а	3
19	Навчання стрільбі, стоячи та з коліна в необмежений час та в умовах недостатнього освітлення	7 - 15	Мішень № 2 або № 3-б	4
1	2	3	4	5
ІНДИВІДУАЛЬНІ ВПРАВИ ЗІ СТРІЛЬБИ З ПІСТОЛЕТА, ЯКІ ВИКОНУЮТЬСЯ НА НАВЧАЛЬНИХ ЗБОРАХ ТА В СПЕЦІАЛЬНО ОБЛАДНАНИХ ТИРАХ (СТРІЛЬБИЩАХ)				
20	Відпрацювання навичок стрільби в обмежений час при нестійкій рівновазі, по цілі що рухається	7 - 15	Мішень № 5	3
21	Відпрацювання навичок ведення вогню, тримання зброї на лінії прицілювання під час пересувань в умовах фізичних навантажень та активного психологічного впливу	7 - 15	Мішень № 1, або № 3, або № 3-а	6
22	Відпрацювання навичок ведення вогню із-за укриттів, пересуваючись між ними та замінюючи магазин	15	Мішень № 1, або № 3, або № 3-а	4
23	Відпрацювання навичок ведення вогню із-за укриття типу «конверт», стоячи, з коліна, та в присіді, замінюючи магазин	7 - 15	Мішень № 2 або № 3-б	5
24	Відпрацювання навичок ведення вогню із-за укриття з переміщенням та при пораненні	7 - 15	Мішень № 2 або № 3-б (2 шт.)	4
25	Відпрацювання навичок ведення вогню з автомобіля в необмежений час	7 - 15	Мішені № 6 або № 6-а та № 4-а	4
26	Відпрацювання навичок ведення вогню з автомобіля та із-за укриття в комплексі з пересуванням між ними	15 та 10	Мішень № 2 або № 3-б (3 шт.)	6
			Мішень № 6-б або № 6 (3 шт.)	3
Групові				
27	Відпрацювання навичок ведення вогню, переміщаючись у парі з напарником	15 та 10	Мішень № 2 або № 3-б	8
28	Відпрацювання навичок ведення вогню із-за укриття з вогневою підтримкою напарника	15	Мішень № 2 або № 3-б	12

ДОДАТОК

№ з/п	Призначення вправи	Відстань до цілі (м) (визначається керівником стрільб)	Ціль (визначається керівником стрільб)	Кількість боєприпасів (шт.)
1	2	3	4	5
ВПРАВИ ЗІ СТРІЛЬБИ ІЗ ШТУРМОВОЇ ГВИНТІВКИ (АВТОМАТА)				
29	Навчання стрільби з місця по нерухомій цілі в необмежений час	100	Мішень № 2	3
30	Навчання стрільби з перенесенням вогню в обмежений час	25 - 50	Мішень № 1 або № 3-б (3 шт.)	9
31	Навчання стрільби по нерухомій цілі із заміною магазину, в обмежений час	25 - 50	Мішень № 1 або № 3-б	6
32	Навчання стрільби стоячи, з коліна, лежачи по нерухомій цілі, в обмежений час	25 - 50	Мішень № 1 або № 3-б	9
33	Навчання стрільби з місця по нерухомій цілі, яка з'являється на обмежений час	100 або 200	Мішень № 1 або № 3-б	9

Порядок виконання вправ зі стрільби

ВПРАВИ ПЕРШОЇ КАТЕГОРІЇ ПІДГОТОВЧІ ВПРАВИ ЗІ СТРІЛЬБИ З ПІСТОЛЕТА

Виконання вправ не включаються до програм прийняття заліків.

Вправа перша

Умови:

- 1) ціль – грудна фігура з колами (мішень № 2), що встановлюється не вище 125 см від нижнього краю мішені, нерухома;
- 2) відстань до мішені: 7-15 м;
- 3) час на виконання вправи: необмежений;
- 4) вихідне положення: «зброя розряджена»;
- 5) положення для стрільби: стоячи з однієї або двох рук (на вибір стрільця).



Порядок виконання:

1) стрілець по команді керівника стрільб приймає фронтальне (ноги на ширині плечей) положення для стрільби стоячи та, зайнявши вихідне положення «зброя розряджена» (вогнепальна зброя розряджена в кобури, без магазину в рукоятці), доповідає голосом «Готовий!»;

2) керівник стрільб, переконавшись, що все готове до виконання вправи, подає команду: «Вогонь!», по якій стрілець доповідає про ідентифікацію мішені голосом: «Ціль!», дістає зброю з кобури, приводить її в готовність, виносить на лінію прицілювання та імітує ведення стрільби в напрямку цілі, після чого проводить візуальну перевірку зброї і знову займає вихідне положення;

3) по команді керівника стрільб виконання стрільцем вправи повторюється.

Під час виконання вправи дії стрільця відбуваються по розрахунку. Це спрощує розуміння стрільцем порядку виконання вправи та дає можливість керівнику стрільб контролювати правильність її виконання групою стрільців.

Керівник стрільб може корегувати дії стрільця та на свій розсуд ускладнювати порядок виконання вправи.

Вправа друга

Умови:

- 1) ціль – грудна фігура з колами (мішень № 2), що встановлюється не вище 125 см від нижнього краю мішені, нерухома;

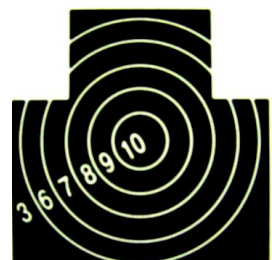

- 2) відстань до мішені: 7 - 15 м;
- 3) час на виконання вправи: необмежений;
- 4) вихідне положення: «зброя розряджена»;
- 5) положення для стрільби: стоячи, з однієї або двох рук (на вибір стрільця).

Порядок виконання:

1) стрілець по команді керівника стрільб приймає вихідне положення «зброя розряджена» (вогнепальна зброя розряджена, без магазину в рукоятці) та доповідає голосом «Готовий!»;

2) керівник стрільб, переконавшись, що все готове до виконання вправи, голосом або за допомогою звукового сигналу подає команду: «Вогонь!», по якій стрілець доповідає про ідентифікацію мішені голосом: «Ціль!», дістає пістолет з кобури, імітує досилання патрона в патронник, виносить зброю на лінію прицілювання та імітує виконання пострілу (пострілів) у напрямку цілі, після чого проводить візуальну перевірку вогнепальної зброї, доповідає: «Чисто!» і залишається в позиції готовності;

3) керівник стрільб на власний розсуд подає команду для закінчення виконання вправи: «Відбій!» або її повторення.

Вправа третя

Умови:

1) ціль – грудна фігура з колами (мішень № 2), що встановлюється не вище 125 см від нижнього краю мішені, нерухома;

2) відстань до мішені: 7 - 15 м;

3) час на виконання вправи: необмежений;

4) вихідне положення: «позиція очікування» (вогнепальна зброя розряджена, без магазину в рукоятці);

5) положення для стрільби: стоячи, з однієї або двох рук (на вибір стрільця).



Порядок виконання:

1) стрілець по команді керівника стрільб приймає вихідне положення та доповідає голосом: «Готовий!»;

2) керівник стрільб, переконавшись, що все готове до виконання вправи, голосом або за допомогою звукового сигналу подає команду: «Вогонь!», по якій стрілець приводить зброю в готовність, доповідає про ідентифікацію мішені голосом: «Ціль!», виносить зброю на лінію прицілювання, імітує ведення стрільби пострілом (подвійним) у напрямку цілі, після чого проводить візуальну перевірку вогнепальної зброї, доповідає: «Чисто!» та залишається в позиції готовності;

3) під час імітації ведення вогню керівник стрільб на свій розсуд голосом або подвійним звуковим сигналом подає команду: «Проблема!»;

стрілець дублює команду, одночасно опускається на праве (ліве) коліно та проводить візуальну перевірку зброї і усуває причину затримки на пістолеті із затвором у передньому положенні (дія повинна бути миттєвою). Після цього стрілець самостійно виносить зброю на лінію прицілювання та імітує постріл (подвійний) у мішень, проводить візуальну перевірку вогнепальної зброї, доповідає голосом: «Чисто! Готовий!»;

4) по команді керівника стрільб: «Вгору!» стрілець підіймається в п

Вправа четверта

Умови:

1) ціль – грудна фігура з колами (мішень № 2), що встановлюється не вище 125 см від нижнього краю мішені, нерухома;

2) відстань до мішені: 7 - 15 м;

3) час на виконання вправи: необмежений;

4) вихідне положення: «позиція готовності»

(вогнепальна зброя умовно заряджена, магазини без патронів: один у рукоятці пістолета, другий – у кишені кобури чи підсумка);



5) положення для стрільби: стоячи, з однієї або двох рук (на вибір стрільця).

Порядок виконання:

1) стрілець по команді керівника стрільб приймає вихідне положення та доповідає голосом: «Готовий!»;

2) керівник стрільб, переконавшись, що все готове до виконання вправи, голосом або за допомогою звукового сигналу подає команду: «Вогонь!», по якій стрілець доповідає про ідентифікацію мішені голосом: «Ціль!», максимально швидко виносить пістолет на лінію прицілювання та імітує постріли (подвійний), проводить візуальну перевірку зброї, доповідає голосом: «Чисто!» та залишається в «позиції готовності»;

3) під час імітації ведення вогню керівник стрільб на свій розсуд голосом або подвійним звуковим сигналом може подати команду: «Проблема!»; стрілець голосом дублює команду, опускається на праве (ліве) коліно з одночасною візуальною перевіркою зброї та одночасним усуненням причини затримки на пістолеті із затвором у передньому положенні. Якщо затвор пістолета став на затворну затримку - це сигналізує про пустий магазин та необхідність його заміни;

4) стрілець імітує проведення бойової заміни магазину, знімає пістолет із затворної затримки (шляхом натискання великим пальцем слабкої руки на затворну затримку), доповідає про ідентифікацію мішені голосом: «Ціль!», виносить пістолет уперед на лінію прицілювання, імітує постріл (подвійний), проводить візуальну перевірку зброї, подає команду: «Чисто! Готовий!».

ПІДГОТОВЧА ВПРАВА ЗІ СТРІЛЬБИ ІЗ ШТУРМОВОЇ ГВИНТІВКИ (АВТОМАТА)

Вправа п'ята

Умови:

- 1) ціль – грудна фігура з колами (мішень № 2), що встановлюється на поверхні землі, нерухома;
- 2) відстань до цілі: 50 - 100 м;
- 3) час на виконання вправи: необмежений;
- 4) положення для стрільби: лежачи з упору.



Порядок виконання:

1) по команді: «Заряджай!» стрілець на рубежі відкриття вогню приймає положення для стрільби лежачи, приєднує до зброї магазин без набоїв, вимикає запобіжник (фіксує перевідник вогню у відповідному положенні), імітує досилання патрона до патронника, вмикає запобіжник та доповідає голосом: «Готовий!»;

2) керівник стрільб, переконавшись, що все готове до виконання вправи, голосом або за допомогою звукового сигналу подає команду: «Вогонь!», по якій стрілець вимикає запобіжник (фіксує перевідник вогню у відповідному положенні) та імітує виконання пострілу в ціль;

3) по команді керівника стрільб: «Зброю до огляду!» стрілець від'єднує магазин і кладе його біля зброї (подавачем до себе), вимикає запобіжник (перемістивши перевідник вогню у відповідне положення), відводить затворну раму в крайнє заднє положення і, розвернувши зброю запобіжником догори (уздовж осі ствола) та утримуючи її, забезпечує огляд керівником стрільб патронника на наявність у ньому і магазині патронів;

4) по команді: «Оглянуто!» стрілець відпускає затворну раму, здійснює спуск курка, вмикає запобіжник (переміщує перевідник вогню у відповідне положення), прибирає магазин у підсумок чи розвантажувальний жилет;

5) по команді керівника стрільб: «Вгору!» стрілець підіймається та ставить зброю в положення «на ремінь».

ВПРАВИ ЗІ СТРІЛЬБИ З ПІСТОЛЕТА

Вправа шоста

Умови:

- 1) ціль – поясна фігура (мішень № 1 або № 3) або поясна фігура з колами (мішень № 3-а), що встановлюється не вище 125 см від нижнього краю мішені, нерухома;



- 2) відстань до цілі: 7-15 м;
- 3) кількість патронів: 3 шт.;
- 4) час на виконання вправи: необмежений;
- 5) вихідне положення: «позиція очікування»;
- 6) положення для стрільби: стоячи.

Оцінка:

- | | |
|----------------|---|
| «відмінно» | - 3 влучення; |
| «добре» | - 2 влучення; |
| «задовільно» | - 1 влучення; |
| «незадовільно» | - у всіх інших випадках, а також у разі відмови від виконання вправи. |

Порядок виконання:

1) по команді керівника стрільб: «Заряджай!» стрілець на рубежі відкриття вогню приводить зброю в готовність та, зайнявши відповідне положення для стрільби, голосом доповідає: «Готовий!»;

2) керівник стрільб, переконавшись, що все готове до виконання вправи, подає команду: «Вогонь!», по якій стрілець виконує три постріли в мішень.

Вправа сьома

Умови:

1) ціль – грудна фігура з колами (мішень № 2), що встановлюється на висоті не вище 125 см від нижнього краю мішені, нерухома;

- 2) відстань до цілі: 7-15 м;
- 3) кількість патронів: 3 шт.;
- 4) час на виконання вправи: необмежений;
- 5) вихідне положення: «позиція очікування»;
- 6) положення для стрільби: стоячи.



Оцінка:

- | | |
|----------------|---|
| «відмінно» | - вибито 25 очок; |
| «добре» | - вибито 21 очко; |
| «задовільно» | - вибито 18 очок; |
| «незадовільно» | - у всіх інших випадках, а також у разі відмови від виконання вправи. |

Порядок виконання:

1) по команді керівника стрільб: «Заряджай!» стрілець на рубежі відкриття вогню приводить зброю в готовність та, зайнявши відповідне положення для стрільби, голосом доповідає: «Готовий!»;

2) керівник стрільб, переконавшись, що все готове до виконання вправи, подає команду: «Вогонь!», по якій стрілець виконує три постріли в мішень.

Вправа восьма

Умови:

1) ціль – поясна фігура (мішень № 1 або № 3) або поясна фігура з колами (мішень № 3-а), що встановлюється не вище 125 см від нижнього краю мішені, нерухома;

2) відстань до цілі: 7-15 м;

3) кількість патронів: 3 шт.;

4) час на виконання вправи: 5 с;

5) вихідне положення: «позиція очікування»;

6) положення для стрільби: стоячи.

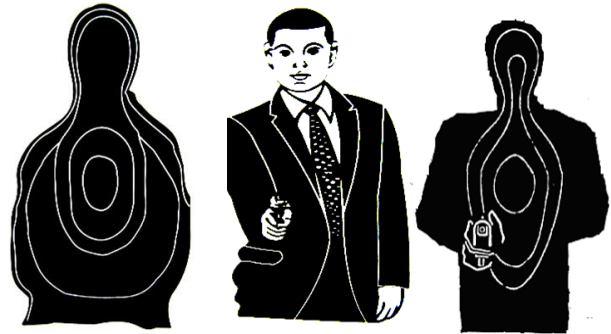

Оцінка за умови, що час на виконання вправи не було перевищено:

«відмінно»

- 3 влучення;

«добре»

- 2 влучення;

«задовільно»

- 1 влучення;

«незадовільно»

- у всіх інших випадках, а також у разі відмови від виконання вправи.

Порядок виконання:

1) по команді керівника стрільб: «Заряджай!» стрілець на рубежі відкриття вогню приводить зброю в готовність та, зайнявши відповідне положення для стрільби, голосом доповідає: «Готовий!»;

2) керівник стрільб, переконавшись, що все готове до виконання вправи, подає команду: «Вогонь!» (вмикає хронометр), по якій стрілець виконує три постріли в мішень;

3) після закінчення часу, відведеного на виконання вправи, керівник стрільб подає команду: «Час!» (вимикає хронометр).

Вправа дев'ята

Умови:

1) ціль – поясна фігура (мішень № 1 або № 3) або поясна фігура з колами (мішень № 3-а), що встановлюється не вище 125 см від нижнього краю мішені, нерухома;

2) відстань до цілі: 7-15 м;

3) кількість патронів: 6 шт.;

4) час на виконання вправи: необмежений;

5) вихідне положення: «зброя в кобурі»;

6) положення для стрільби: стоячи, з коліна, лежачи.

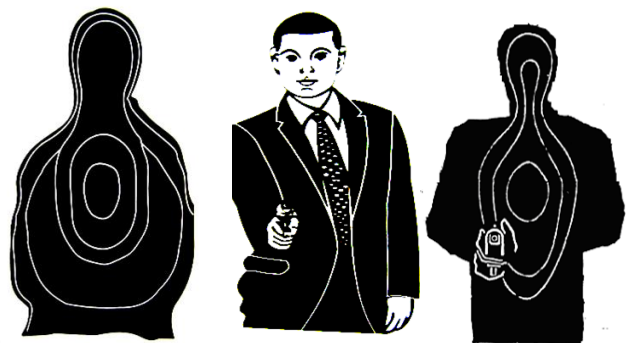

Оцінка:

- «відмінно» - 6 влучень;
- «добре» - 5 влучень;
- «задовільно» - 4 влучення;
- «незадовільно» - у всіх інших випадках, а також у разі відмови від виконання вправи.

Порядок виконання:

1) по команді керівника стрільб: «Приготуватися!» стрілець на рубежі відкриття вогню приймає відповідне положення для стрільби та голосом доповідає: «Готовий!»;

2) керівник стрільб, переконавшись, що все готове до виконання вправи, подає команду: «Вогонь!», по якій стрілець приводить зброю в готовність, виносить її на лінію прицілювання та виконує два постріли;

3) після цього стрілець переходить у положення для стрільби з коліна і виконує два постріли в мішень;

4) далі стрілець приймає положення для стрільби лежачи на лівому чи правому боці та виконує ще два постріли в мішень.

Вправа десята

Умови:

1) ціль – три поясні фігури (мішень № 1 або № 3) або поясні фігури з колами (мішень № 3-а), що встановлюються по фронту на відстані 100-200 см одна від одної та не вище 125 см від нижніх країв мішеней, нерухомі;

2) відстань до цілі: 7-15 м;

3) кількість патронів: 6 шт.;

4) час на виконання вправи: необмежений;

5) вихідне положення: «позиція очікування» (запобіжник вимкнено);

6) положення для стрільби: стоячи.

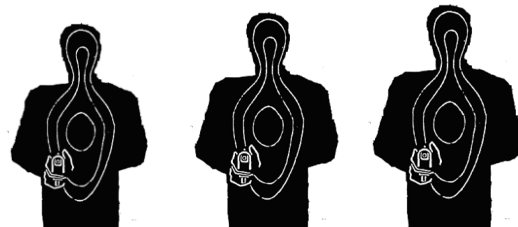
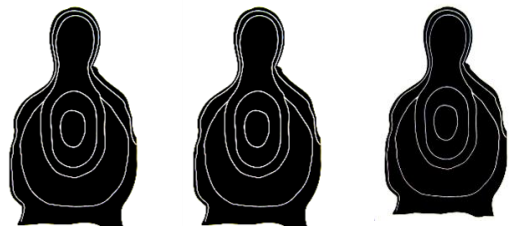

Оцінка:

- | | |
|----------------|---|
| «відмінно» | - 6 влучень (по 2 влучення в кожну мішень); |
| «добре» | - 5 влучень (за умови, що вражені всі мішені); |
| «задовільно» | - 4 влучення (за умови, що вражені всі мішені); |
| «незадовільно» | - у всіх інших випадках, а також у разі відмови від виконання вправи. |

Порядок виконання:

1) керівник стрільб оголошує послідовність виконання пострілів у мішені, після чого подає команду: «Заряджай!», по якій стрілець на рубежі відкриття вогню приймає відповідне вихідне положення для стрільби, приводить зброю в готовність та доповідає: «Готовий!»;

2) керівник стрільб, переконавшись, що все готове до виконання вправи, подає команду: «Вогонь!», по якій стрілець виконує два постріли в кожну мішень з перенесенням вогню.

**ВПРАВИ ДРУГОЇ КАТЕГОРІЇ
ВПРАВИ ЗІ СТРІЛЬБИ З ПІСТОЛЕТА
ІНДИВІДУАЛЬНІ**

Вправа одинадцята

Умови:

1) ціль – поясна фігура (мішень № 1 або № 3) або поясна фігура з колами (мішень № 3-а), що встановлюється не вище 125 см від нижнього краю мішені, нерухома;

2) відстань до цілі: 25 м;

3) кількість патронів: 3 шт.;

4) час на виконання вправи: необмежений;

5) вихідне положення: «зброя в кобурі»;

6) положення для стрільби: стоячи.



Оцінка:

- | | |
|----------------|---|
| «відмінно» | - 3 влучення; |
| «добре» | - 2 влучення; |
| «задовільно» | - 1 влучення; |
| «незадовільно» | - у всіх інших випадках, а також у разі відмови від виконання вправи. |

Порядок виконання:

1) по команді керівника стрільб: «Заряджай!» стрілець на рубежі відкриття вогню приймає положення для стрільби стоячи та, зайнявши вихідне положення, голосом доповідає: «Готовий!»;

2) керівник стрільб, переконавшись, що все готове до виконання вправи, подає команду: «Вогонь!», по якій стрілець виконує три постріли в мішень.

Вправа дванадцята

Умови:

1) ціль – поясна фігура (мішень № 1 або № 3) або поясна фігура з колами (мішень № 3-а), що встановлюється не вище 125 см від нижнього краю мішені, нерухома.

2) відстань до цілі: 7-15 м;

3) кількість патронів: 4 шт.

(2 магазини по 2 патрони);

4) час виконання вправи: необмежений;

5) вихідне положення: «зброя в кобурі»;

6) положення для стрільби: стоячи, з коліна.



Оцінка:

«відмінно»

- 4 влучення;

«добре»

- 3 влучення;

«задовільно»

- 2 влучення;

«незадовільно»

- у всіх інших випадках, а також у разі відмови від виконання вправи.

Порядок виконання:

1) по команді керівника стрільб: «Приготуватися!» стрілець на рубежі відкриття вогню приймає положення для стрільби стоячи та, зайнявши вихідне положення, голосом доповідає: «Готовий!»;

2) керівник стрільб, переконавшись, що все готове до виконання вправи, подає команду: «Вогонь!», по якій стрілець приводить зброю в готовність та виконує два постріли в мішень;

3) після цього переходить у положення для стрільби з коліна, проводить бойову заміну магазину та виконує ще два постріли в мішень.

Вправа тринадцята

Умови:

1) ціль – поясна фігура (мішень № 1 або № 3) або поясна фігура з колами (мішень № 3-а), що встановлюється на висоті 125 см від нижнього краю мішені, нерухома.

- 2) відстань до цілі: 15-25 м;
- 3) кількість патронів: 3 шт.;
- 4) час на виконання вправи: 7 с;
- 5) вихідне положення: «зброя в кобурі»;
- 6) положення для стрільби: стоячи.



Оцінка за умови, що час на виконання вправи не було перевищено:

- | | |
|----------------|---|
| «відмінно» | - 3 влучення; |
| «добре» | - 2 влучення; |
| «задовільно» | - 1 влучення; |
| «незадовільно» | - у всіх інших випадках, а також у разі відмови від виконання вправи. |

Порядок виконання:

1) по команді керівника стрільб: «Приготуватися!» стрілець на рубежі відкриття вогню, зайнявши відповідне вихідне положення, голосом доповідає: «Готовий!»;

2) керівник стрільб, переконавшись, що все готове до виконання вправи, подає команду: «Вогонь!» (вмикає хронометр), по якій стрілець приводить зброю в готовність та виконує три постріли в мішень;

3) після закінчення часу, відведеного на виконання вправи, керівник стрільб подає команду: «Час!» (вимикає хронометр).

Вправа чотирнадцята

Умови:

1) ціль – поясна фігура (мішень № 1 або № 3) або поясна фігура з колами (мішень № 3-а), що встановлюється не вище 125 см від нижнього краю мішені, нерухома.

- 2) відстань до цілі: 15 м;
- 3) кількість патронів: 3 шт.;



- 4) час на виконання вправи: 25 с;
- 5) вихідне положення: «зброя в кобурі»;
- б) положення для стрільби: стоячи;
- 7) манекен, що імітує поранену людину, розміщується на відстані 5 м від мішені;
- 8) укриття: макет фрагмента будівлі, що розміщується на рубежі відкриття вогню (15 м до мішені).

Оцінка за умови, що час на виконання вправи не було перевищено:

«відмінно»	- 3 влучення;
«добре»	- 2 влучення;
«задовільно»	- 1 влучення;
«незадовільно»	- у всіх інших випадках, а також у разі відмови від виконання вправи.

Порядок виконання:

- 1) по команді керівника стрільб стрілець займає вихідне положення на старті (25 м до мішені) та доповідає: «Готовий!». Переконавшись, що все готове до виконання вправи, керівник стрільб подає команду: «Старт!» (вимикає хронометр);
- 2) стрілець переміщується до позначки 5 м, бере манекен та рухається разом з ним за укриття;
- 3) після цього приймає положення для стрільби стоячи, не виходячи із-за укриття, приводить зброю в готовність та виконує три постріли в мішень;
- 4) після закінчення часу, відведеного на виконання вправи, керівник стрільб подає команду: «Час!» (вимикає хронометр).

Вправа п'ятнадцята

Умови:

1) ціль – поясна фігура (мішень № 1), що встановлюється не вище 100 см від нижнього краю мішені, грудна фігура з колами (мішень № 2), що встановлюється не вище 125 см від нижнього краю мішені, ростова фігура (мішень № 4), що встановлюється на поверхні землі, нерухомі

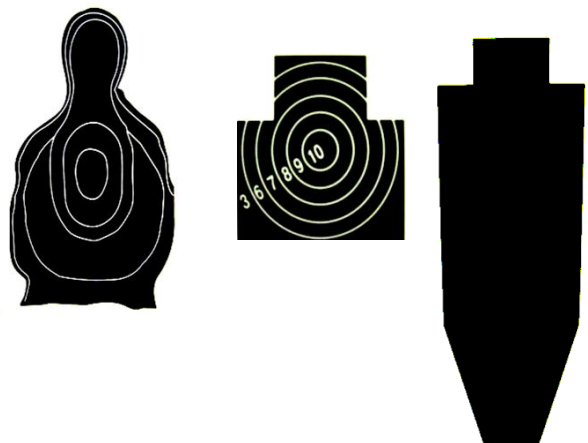

2) відстань до цілі: 25 м, 15 м, 10 м (лінія старту - 50 м);

- 3) кількість патронів: 6 шт.;
- 4) час на виконання вправи: 25 с;
- 5) вихідне положення: «зброя в кобурі»;
- б) положення для стрільби визначається керівником стрільб для кожного рубежу відкриття вогню: стоячи, з коліна, лежачи.

Оцінка за умови, що час на виконання вправи не було перевищено:

- «відмінно» - 6 влучень (за умови, що уражено усі мішені);
- «добре» - 5 влучень (за умови, що уражено усі мішені);
- «задовільно» - 4 влучення (за умови, що уражено усі мішені);
- «незадовільно» - у всіх інших випадках, а також у разі відмови від виконання вправи.

Порядок виконання:

1) по команді керівника стрільб стрілець приймає відповідне вихідне положення на старті. Керівник стрільб визначає стрільцю положення для стрільби на кожному рубежі відкриття вогню та, переконавшись, що все готове до виконання вправи, подає команду: «Старт!» (вмикає хронометр);

2) стрілець переміщується на рубіж відкриття вогню – 25 м, там приймає відповідне положення для стрільби, приводить зброю в готовність, виконує два постріли в мішень № 4;

3) після цього переміщується на рубіж відкриття вогню в 15 м, де приймає відповідне положення для стрільби та виконує два постріли в мішень № 1;

4) потім переміщується на рубіж відкриття вогню в 10 м, де приймає відповідне положення для стрільби та виконує два постріли в мішень № 2;

5) після закінчення часу, відведеного на виконання вправи, керівник стрільб подає команду: «Час!» (вимикає хронометр).

Вправа шістнадцята

Умови:

1) ціль – три поясні фігури (мішень № 1 або № 3) або поясні фігури з колами (мішень № 3-а), що встановлюються по фронту на відстані 100-200 см одна від одної та не вище 125 см від нижніх країв мішеней, нерухомі;

2) відстань до цілі: 7-15 м;

3) кількість патронів: 6 шт. (2 магазини по 3 патрони);

4) час на виконання вправи: 18 с;

5) вихідне положення: «зброя в кобурі»;

6) положення для стрільби: стоячи, з коліна.

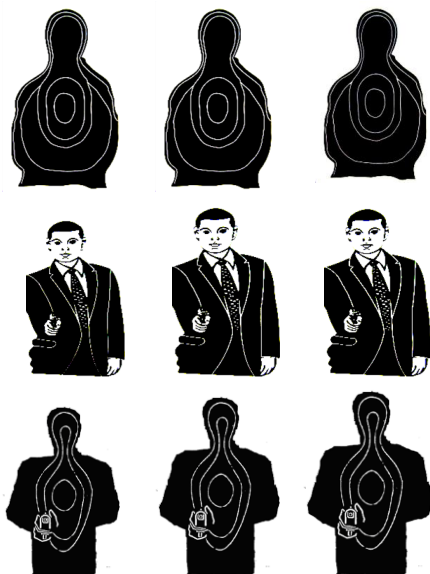

Оцінка за умови, що час на виконання вправи не було перевищено:

- «відмінно» - 6 влучень (по 2 влучення у кожную мішень);
- «добре» - 5 влучень (за умови, що уражені всі мішені);
- «задовільно» - 4 влучення (за умови, що уражені всі мішені);
- «незадовільно» - у всіх інших випадках, а також у разі відмови від виконання вправи.

Порядок виконання:

1) по команді керівника стрільб: «Приготуватися!» стрілець на рубежі відкриття вогню приймає положення для стрільби стоячи (спиною до мішені) та, зайнявши відповідне вихідне положення, голосом доповідає: «Готовий!»;

2) керівник стрільб, переконавшись, що все готове до виконання вправи, подає команду: «Вогонь!» (вмикає хронометр), по якій стрілець розвертається обличчям до мішені, приводить зброю в готовність та виконує по одному пострілу в кожную мішень;

3) після цього проводить бойову заміну магазину з одночасним переходом у положення для стрільби з коліна та виконує ще по одному пострілу в кожную мішень;

4) після закінчення часу, відведеного на виконання вправи, керівник стрільб подає команду: «Час!» (вимикає хронометр)

Вправа сімнадцята

Умови:

1) ціль – поясна фігура (мішень № 1 або № 3) або поясна фігура з колами (мішень № 3-а), що встановлюється не вище 125 см від нижнього краю мішені, нерухома.

2) відстань до цілі: 7-15 м;

3) кількість патронів: 3 шт.;

4) час на виконання вправи 5 с;

5) вихідне положення: «Позиція очікування»;

б) положення для стрільби: стоячи.



Оцінка за умови, що час на виконання вправи не було перевищено:

- «відмінно» - 3 влучення (1 - в голову, 2 - в корпус);
- «добре» - 2 влучення (1 - в голову, 1 - в корпус);
- «задовільно» - 1 влучення (в голову);
- «незадовільно» - у всіх інших випадках, а також у разі відмови від виконання вправи.

Порядок виконання:

1) по команді керівника стрільб: «Заряджай!» стрілець на рубежі відкриття вогню приймає відповідне положення для стрільби, приводить зброю в готовність та, зайнявши вихідне положення, голосом доповідає: «Готовий!»;

2) керівник стрільб, переконавшись, що все готове до виконання вправи, подає команду: «Вогонь!» (вмикає хронометр), по якій стрілець виконує три постріли в мішень (перший та другий – у корпус, третій – у голову);

3) після закінчення часу, відведеного на виконання вправи, керівник стрільб подає команду: «Час!» (вимикає хронометр).

Вправа вісімнадцята

Умови:

1) ціль – поясна фігура (мішень № 1 або № 3) або поясна фігура з колами (мішень № 3-а), що встановлюється не вище 125 см від нижнього краю мішені, нерухома.

2) відстань до цілі: 7-15 м;

3) кількість патронів: 3 шт.;

4) час на виконання вправи: 6 с;

5) вихідне положення: «позиція очікування»;

6) положення для стрільби: стоячи.

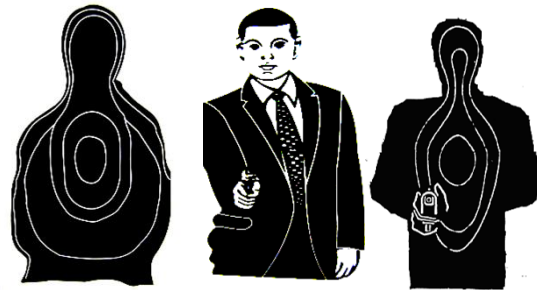

Оцінка за умови, що час на виконання вправи не було перевищено:

«відмінно» - 3 влучення;

«добре» - 2 влучення;

«задовільно» - 1 влучення;

«незадовільно» - у всіх інших випадках, а також у разі відмови від виконання вправи.

Порядок виконання:

1) по команді керівника стрільб: «Заряджай!» стрілець на рубежі відкриття вогню приймає положення для стрільби стоячи, приводить зброю в готовність і, утримуючи заряджену зброю у вихідному положенні, слабкою рукою дістає з підсумка (кишені) тактичний ліхтарик, вмикає його в напрямку мішені та голосом доповідає: «Готовий!»;

2) керівник стрільб, переконавшись, що все готове до виконання вправи, дає наказ вимкнути загальне освітлення тиру, після чого подає команду: «Вогонь!» (вмикає хронометр), по якій стрілець виконує три постріли в мішень, підсвічуючи її тактичним ліхтариком (збоку-зверху від лінії прицілювання);

3) після закінчення часу, відведеного на виконання вправи, керівник стрільб подає команду: «Час!» (вимикає хронометр) та дає наказ увімкнути загальне освітлення тиру (стрілецької зони).

Вправа дев'ятнадцята

Умови:

1) ціль – грудна фігура з колами (мішень № 2), що встановлюється не вище 125 см від нижнього краю мішені, або поясна фігура із зонами (мішень № 3-б), що встановлюється не вище 100 см від нижнього краю мішені, нерухома;

2) відстань до цілі: 7-15 м;

3) кількість патронів: 4 шт.;

4) час на виконання вправи:

необмежений;

5) вихідне положення: «позиція очікування»;

б) положення для стрільби: стоячи, з коліна.

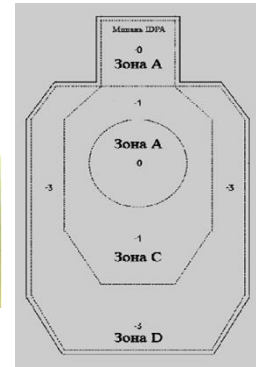

Оцінка

	Мішень № 2	Мішень № 3-б
«відмінно»	вибито 32 очки	4 влучення в зону А та (або) зону С;
«добре»	вибито 28 очок	2 влучення в зону А та (або) зону С; 2 влучення в зону D;
«задовільно»	вибито 25 очок	4 влучення в мішень;
«незадовільно»	у всіх інших випадках, а також у разі відмови від виконання вправи.	

Порядок виконання:

1) по команді керівника стрільб: «Заряджай!» стрілець на рубежі відкриття вогню приймає положення для стрільби стоячи, приводить зброю в готовність і, утримуючи заряджену зброю у вихідному положенні, слабкою рукою дістає з підсумка (кишені) тактичний ліхтарик, вмикає його в напрямку лінії мішеней та голосом доповідає: «Готовий!»;

2) керівник стрільб, переконавшись, що все готове до виконання вправи, дає наказ вимкнути загальне освітлення тиру, після чого подає команду: «Вогонь!», по якій стрілець виконує два постріли в мішень, підсвічуючи її тактичним ліхтариком (збоку-зверху від лінії прицілювання);

3) після цього стрілець приймає положення для стрільби з коліна та виконує ще два постріли в мішень, після чого керівник стрільб дає команду увімкнути загальне освітлення тиру (стрілецької зони).

**ВПРАВИ ЗІ СТРІЛЬБИ З ПІСТОЛЕТА, ЩО ВИКОНУЮТЬСЯ
НА НАВЧАЛЬНИХ ЗБОРАХ ТА В СПЕЦІАЛЬНО ОБЛАДНАНИХ
ТИРАХ (СТРІЛЬБИЩАХ)**

Вправа двадцята

Умови:

1) ціль – колесо легкового автомобіля (мішень № 5), яке рухається перпендикулярно напрямку стрільби із швидкістю 1 м/с протягом 5 м, на відстані 3-6 см від поверхні ґрунту до нижньої точки колеса. Мішень може з'являтися праворуч або ліворуч;

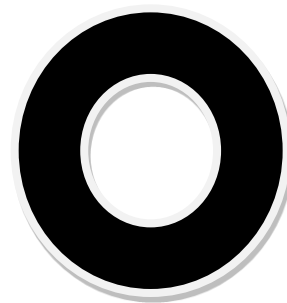

2) відстань до цілі: 7-15 м;

3) кількість патронів: 3 шт.;

4) час на виконання вправи: 5 с;

5) вихідне положення: «позиція очікування»;

6) положення для стрільби: стоячи;

7) платформа: 75 x 75 см, яка кріпиться на чотирьох пружинах (зусилля згинання кожної 10 кг/см) на відстані 15 см над поверхнею (ґрунтом).

Оцінка за умови, що час на виконання вправи не було перевищено:

«відмінно» - 3 влучення;

«добре» - 2 влучення;

«задовільно» - 1 влучення;

«незадовільно» - у всіх інших випадках, а також у разі відмови від виконання вправи.

Порядок виконання:

1) по команді керівника стрільб: «Приготуватися!» стрілець, перебуваючи на платформі (обличчям до мішені), приймає положення для стрільби стоячи, голосом доповідає: «Готовий!»;

2) керівник стрільб, переконавшись, що все готове до виконання вправи, подає команду: «Вогонь!» (вмикає хронометр), по якій стрілець приводить зброю в готовність та виконує три постріли в мішень;

3) після закінчення часу, відведеного на виконання вправи, керівник стрільб подає команду: «Час!» (вимикає хронометр).

Вправа двадцять перша

Умови:

1) ціль – поясна фігура (мішень № 1 або № 3) або поясна фігура з колами (мішень № 3-а), що встановлюється не вище 125 см від нижнього краю мішені, нерухома;

2) відстань до цілі: 7-15 м;

3) кількість патронів: 6 шт.;

4) час на виконання вправи: 15 с;

5) вихідне положення: «позиція очікування» (запобіжник вимкнено);

6) положення для стрільби: стоячи, з коліна, лежачи.

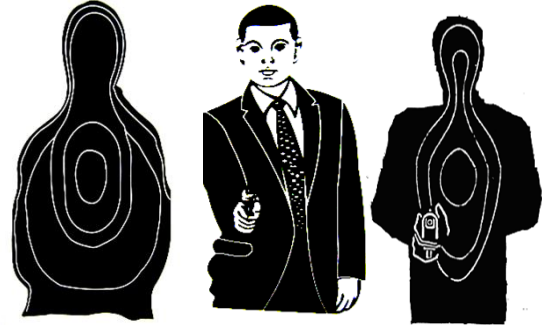

Оцінка за умови, що час на виконання вправи не було перевищено:

«відмінно» - 6 влучень;

«добре» - 5 влучень;

«задовільно» - 4 влучення;

«незадовільно» - у всіх інших випадках, а також у разі відмови від виконання вправи.

Порядок виконання:

1) керівник стрільб доводить послідовність виконання вправи і подає команду: «Приготуватися!», по якій стрілець на рубежі відкриття вогню приймає положення для стрільби стоячи та доповідає: «Готовий!»;

2) керівник стрільб, переконавшись, що все готове до виконання вправи, подає команду: «Вогонь!» (вмикає хронометр), по якій стрілець виконує два постріли в мішень;

3) після цього переходить у положення для стрільби з коліна та виконує ще два постріли в мішень;

4) далі переходить у положення для стрільби лежачи на лівому чи правому боці та виконує ще два постріли в мішень;

5) після закінчення часу, відведеного на виконання вправи, керівник стрільб подає команду: «Час!» (вимикає хронометр).

Вправа двадцять друга

Умови:

1) ціль – поясна фігура (мішень № 1 або № 3) або поясна фігура з колами (мішень № 3-а), що встановлюється не вище 125 см від нижнього краю мішені, нерухома, розміщується по центру лінії мішеней;

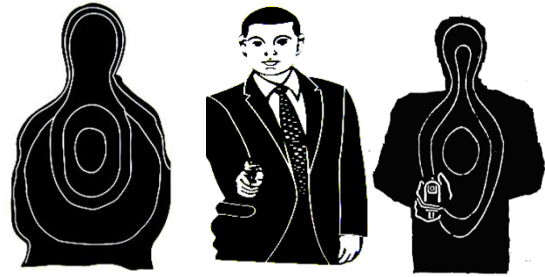

2) відстань до цілі: 15 м;

3) кількість патронів: 4 шт. (2 магазини по 2 патрони);

4) час виконання вправи: 25 с;

5) вихідне положення: «зброя в кобурі»;

6) положення для стрільби: стоячи, з коліна;

7) два укриття: макети фрагментів будівлі шириною 1 м, що розміщуються на рубежі відкриття вогню (15 м до цілі) на відстані 2 м один від одного.

Оцінка за умови, що час на виконання вправи не було перевищено:

«відмінно» - 4 влучення;

«добре» - 3 влучення;

«задовільно» - 2 влучення;

«незадовільно» - у всіх інших випадках, а також у разі відмови від виконання вправи.

Порядок виконання:

1) керівник стрільб доводить послідовність виконання вправи і подає команду: «Приготуватися!», по якій стрілець, перебуваючи за укриттям № 1, приймає положення для стрільби стоячи та, зайнявши вихідне положення, голосом доповідає: «Готовий!»;

2) керівник стрільб, переконавшись, що все готове до виконання вправи, подає команду: «Вогонь!» або «Старт!» (вмикає хронометр), по якій стрілець приводить зброю в готовність та виконує постріл (з правого або лівого боку укриття, не виходячи із-за нього);

3) після цього переміщується до укриття № 2, приймає положення для стрільби з коліна та виконує постріл у мішень (з правого або лівого боку укриття, не виходячи із-за нього);

4) далі, перебуваючи за укриттям, стрілець проводить бойову заміну магазину, потім переміщується до укриття № 1, де приймає положення для стрільби з коліна та виконує один постріл у мішень (з правого або лівого боку укриття, не виходячи із-за нього);

5) після цього, перемістившись до укриття № 2, приймає положення для стрільби стоячи та виконує постріл у мішень (з правого або лівого боку

укриття, не виходячи із-за нього);

б) після закінчення часу, відведеного на виконання вправи, керівник стрільб подає команду: «Час!» (вимикає хронометр).

Вправа двадцять третя

Умови:

1) ціль – грудна фігура з колами (мішень № 2), що встановлюється не вище 125 см від нижнього краю мішені, або поясна фігура із зонами (мішень № 3-б), що встановлюється не вище 100 см від нижнього краю мішені, нерухома;

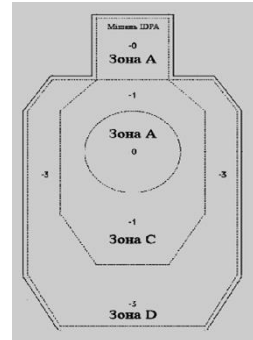
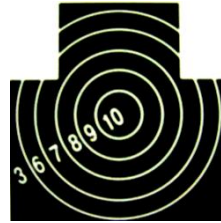

2) відстань до цілі: 7-15 м;

3) кількість патронів: 5 шт. (магазин із двома патронами в рукоятці та три патрони в запасному магазині);

4) час на виконання вправи: 20 с;

5) вихідне положення: «заряджена зброя в кобурі»;

6) положення для стрільби: стоячи, з коліна, у присіді;

7) укриття типу «конверт»: складається з горизонтальних дерев'яних брусків, які на різній висоті імітують площину умовного укриття, трьох прямокутних отворів, які у фронтальній проекції дають можливість ведення вогню з різних рівнів висоти, а також основу з металевих кутників, що розміщується на рубежі відкриття вогню (7-10 м до цілі).

Оцінка за умови, що час на виконання вправи не було перевищено:

	Мішень № 2	Мішень № 3-б
«відмінно»	вбито 40 очок	5 влучень у зону А та (або) зону С;
«добре»	вбито 35 очок	3 влучення в зону А та (або) зону С, 2 влучення в зону D;
«задовільно»	вбито 30 очок	2 влучення в зону А та (або) зону С, 3 влучення в зону D;
«незадовільно»	у всіх інших випадках, а також у разі відмови від виконання вправи.	

Порядок виконання:

1) по команді керівника стрільб: «Приготуватися!» стрілець на рубежі відкриття вогню (за укриттям) приймає положення для стрільби стоячи та доповідає: «Готовий!»;

2) керівник стрільб, переконавшись, що все готове до виконання вправи, подає команду: «Вогонь!» (вимикає хронометр), по якій стрілець приводить

зброю в готовність та, не виходячи із-за укриття, виконує постріл у мішень із правої верхньої частини укриття;

3) після цього переходить у положення для стрільби з коліна, виконує постріл у мішень з лівої нижньої частини укриття;

4) перебуваючи за укриттям, проводить бойову заміну магазину з одночасною зміною коліна та виконує постріл у мішень із правої нижньої частини укриття;

5) після цього стрілець переходить у положення для стрільби стоячи (не виходячи із-за укриття) та виконує постріл у мішень з лівої верхньої його частини;

6) далі, не виходячи із-за укриття, стрілець переходить у положення для стрільби в присіді та виконує постріл у мішень через середній центральний його отвір;

7) після закінчення часу, відведеного на виконання вправи, керівник стрільб подає команду: «Час!» (вимикає хронометр).

Вправа двадцять четверта

Умови:

1) ціль – дві грудні фігури з колами (мішень № 2) або поясні фігури із зонами (мішень № 3-б), що встановлюються по фронту лінії мішеней на відстані 100-200 см одна від одної та не вище 125 см від нижніх країв мішеней, нерухомі;

2) відстань до цілі: 7-15 м;

3) кількість патронів: 4 шт.;

4) час на виконання вправи:

без джгута – 15 с;

із джгутом – 40 с;

5) вихідне положення: «заряджена зброя в кобурі»;

6) положення для стрільби: стоячи;

7) два укриття: макети фрагментів будівлі шириною 1 м, що розміщуються на рубежі відкриття вогню (10 м до цілі) на відстані 2 м один від одного.

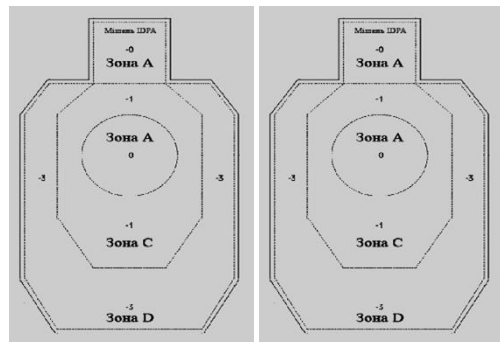
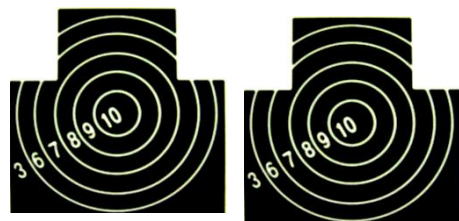

Оцінка за умови, що час на виконання вправи не було перевищено та уражені всі мішені:

	Мішень № 2	Мішень № 3-б
«відмінно»	4 влучення	4 влучення в зону А та (або) зону С;
«добре»	3 влучення	3 влучення в зону А та (або) зону С, 1 влучення в зону D;
«задовільно»	2 влучення	1 влучення в зону А та (або) зону С, 1 влучення в зону D;
«незадовільно»	у всіх інших випадках, а також у разі відмови від виконання вправи.	

Порядок виконання:

1) керівник стрільб доводить послідовність виконання вправи і подає команду: «Приготуватися!», по якій стрілець приймає положення для стрільби стоячи з правого (лівого) боку укриття № 1 та доповідає: «Готовий!»;

2) керівник стрільб, переконавшись, що все готове до виконання вправи, подає команду: «Вогонь!» або «Старт!» (вмикає хронометр), по якій стрілець (не виходячи із-за укриття) приводить зброю в готовність та виконує два постріли в першу мішень із правої (лівої) сторони укриття № 1;

3) після цього стрілець імітує поранення в сильну руку (накладає джгут або згинає руку в лікті та притискає до грудей, або рука знаходиться за поясом) перекладає зброю до слабкої руки (перебуваючи за укриттям), та переміщується до правого (лівого) боку укриття № 2, де приймає положення для стрільби стоячи і (не виходячи із-за укриття) виконує два постріли в іншу мішень;

4) після закінчення часу, відведеного на виконання вправи, керівник стрільб подає команду: «Час!» (вимикає хронометр).

Вправа двадцять п'ята

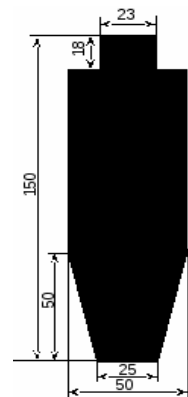
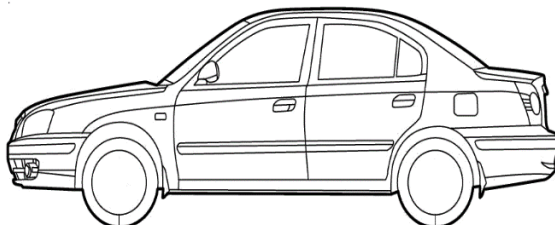
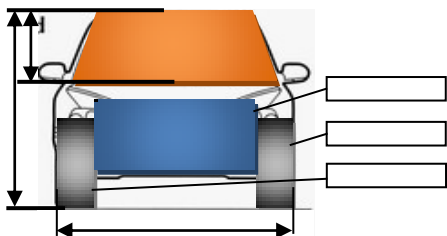

Умови:

1) ціль – макет автомобіля з визначеними зонами ураження (мішень № 6 або № 6-а) та ростова фігура (мішень № 4-а), що встановлюються на поверхні землі по фронту лінії мішеней на відстані 15 м одна від одної, нерухомі;

ДОДАТОК

- 2) відстань до цілі: 7-15 м від лінії руху автомобіля;
- 3) кількість патронів: 4 шт.;
- 4) час на виконання вправи: необмежений;
- 5) швидкість руху автомобіля: 30-40 км/год.;
- б) вихідне положення: «позиція очікування» (на передньому пасажирському сидінні автомобіля, який стоїть на відстані 20 м від першої мішені, скло опущене, в автомобілі знаходяться також водій та на задньому сидінні – керівник стрільб);
- 7) положення для стрільби: сидячи на сидінні.

Оцінка

«відмінно»	4 влучення (по два влучення в кожен мішень);
«добре»	3 влучення (за умови, що уражені всі мішені);
«задовільно»	2 влучення (за умови, що уражені всі мішені);
«незадовільно»	у всіх інших випадках, а також у разі відмови від виконання вправи.

Порядок виконання.

1) по команді керівника стрільб стрілець займає місце на передньому пасажирському сидінні автомобіля;

2) по команді керівника стрільб: «Заряджай!» стрілець приймає положення для стрільби, приводить зброю в готовність та, зайнявши відповідне вихідне положення, доповідає: «Готовий!»;

3) керівник стрільб, переконавшись, що все готове до виконання вправи, подає команду: «Вперед!», по якій автомобіль починає рух, а стрілець виносить зброю через бокове вікно та виконує по два постріли в кожен мішень.

Вправа двадцять шоста

Умови:

1) ціль:

в умовах тир: три грудних фігури з колами (мішень № 2) або поясні фігури із зонами (мішень № 3-б), що встановлюються не вище 125 см від нижнього краю мішені до поверхні землі та розміщені по фронту лінії мішеней на відстані 100-200 см одна від одної, нерухомі;

в умовах стрільбища: три металевих поппери (мішень № 6-б або № 6-в), що встановлюються на

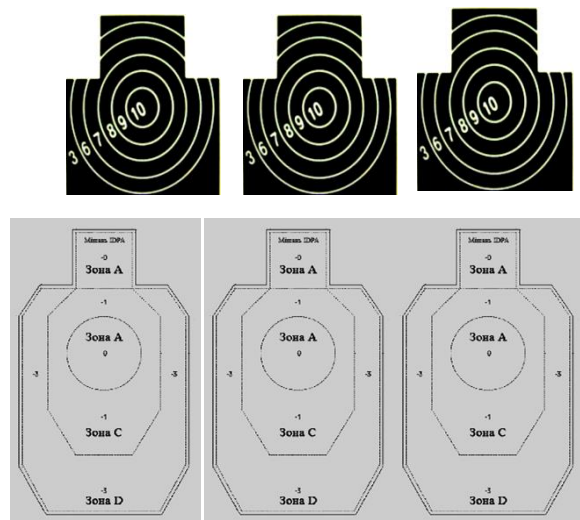

поверхні землі та розміщені по фронту лінії мішеней на відстані 100-200 см одна від одної, нерухомі;

2) відстань до цілі: 15 м та 10 м;

3) кількість патронів:

в умовах тиру - 6 шт.;

в умовах стрільбища - 3 шт.;

4) час на виконання вправи: 20 с;

5) вихідне положення: «зброя в кобурі»;

6) положення для стрільби: сидячи на сидінні;

7) автомобіль або макет, що його імітує: розміщується на рубежі відкриття вогню (15 м до цілі), скло опущене;

8) укриття: макет фрагменту будівлі, що розміщується на рубежі відкриття вогню (10 м до цілі).

Оцінка за умови, що час на виконання вправи не було перевищено та вражені всі мішені:

Мішень № 2

«відмінно»	- 6 влучень;
«добре»	- 4 влучення (за умови, що уражені всі мішені);
«задовільно»	- 3 влучення (за умови, що уражені всі мішені);
«незадовільно»	- у всіх інших випадках, а також у разі відмови від виконання вправи.

Мішень № 3-б

«відмінно»	- 6 влучень в зону А та (або) зону С;
«добре»	- 4 влучення в зону А та (або) зону С;
«задовільно»	- 3 влучення в зону А та (або) зону С;
«незадовільно»	- у всіх інших випадках, а також у разі відмови від виконання вправи.

Мішень № 6-б або 6-в

«відмінно»	- 3 влучення (за умови, що уражені всі мішені);
«добре»	- 2 влучення (за умови, що уражені дві мішені);
«задовільно»	- 1 влучення;
«незадовільно»	- у всіх інших випадках, а також у разі відмови від виконання вправи.

Порядок виконання:

1) по команді керівника стрільб стрілець займає місце на передньому пасажирському сидінні автомобіля чи сидінні, що його замінює;

2) по команді керівника стрільб: «Приготуватися!» стрілець займає відповідне положення для стрільби та доповідає: «Готовий!»;

3) керівник стрільб, переконавшись, що все готово до виконання вправи,

ДОДАТОК

подає команду: «Старт!» або «Вогонь! (вмикає хронометр), по якій стрілець приводить зброю в готовність, через бокове вікно автомобіля (макет, що його імітує) виносить її на лінію прицілювання та виконує по два (одному) постріли в мішені, що розташовані праворуч та ліворуч;

4) після цього стрілець виходить з автомобіля, переміщується за укриття (10 м до цілі), не змінюючи при цьому напрямку ствола зброї, та робить ще два (один) постріли з лівої і (або) правої сторін укриття в мішень, що розташована посередині;

5) після закінчення часу, відведеного на виконання вправи, керівник стрільб подає команду: «Час!» (вимикає хронометр).

ГРУПОВІ Вправа двадцять сьома

Умови:

1) ціль – грудна фігура з колами (мішень № 2) або поясна фігура із зонами (мішень № 3-б), що встановлюється не вище 125 см від нижнього краю мішені, нерухома;

2) відстань до цілі: 15 м та 10 м;

3) кількість патронів: 8 шт. (по 4 у кожного стрільця);

4) час на виконання вправи: необмежений;

5) вихідне положення: «зброя в кобурі»;

б) положення для стрільби: стоячи.

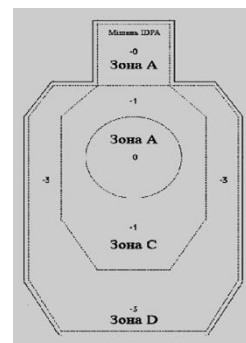

Оцінка	Мішень № 2	Мішень № 3-б
«відмінно»	вибито 33 очки	4 влучення в зону А та (або) зону С;
«добре»	вибито 30 очок	3 влучення в зону А та (або) зону С, 1 влучення в зону D;
«задовільно»	вибито 27 очок	2 влучення в зону А та (або) зону С, 2 влучення в зону D;
«незадовільно»	у всіх інших випадках, а також у разі відмови від виконання вправи.	

Порядок виконання:

1) двоє стрільців по команді керівника стрільб займають вихідне положення на старті (25 м до цілі) за напрямками своєї мішені та голосом доповідають: «Готовий!»;

2) керівник стрільб, переконавшись, що все готове до виконання вправи, подає команду: «Вперед!», по якій стрільці переміщуються вперед (імітуючи патрулювання);

3) досягнувши рубежу відкриття вогню (15 м до цілі), керівник стрільб подає команду: «Вогонь!», по якій стрільці приводять зброю в готовність та кожен виконує по два постріли в мішень, проводять візуальну перевірку зброї і залишаються в позиції готовності;

4) по команді: «Вперед!» стрільці переміщуються до рубежу відкриття вогню (10 м до цілі), де переходять у положення для стрільби з коліна, після цього керівник стрільб подає команду: «Вогонь!», стрільці виконують ще по два постріли в мішень.

Вправа двадцять восьма

Умови:

1) ціль – грудна фігура з колами (мішень № 2) або поясна фігура із зонами (мішень № 3-б), що встановлюється не вище 125 см від нижнього краю мішені, нерухома;

2) відстань до цілі: 15 м;

3) кількість патронів: 12 шт. (2 магазини по 3 патрони в кожного стрільця);

4) час на виконання вправи: 20 с;

5) вихідне положення: «зброя в кобурі»;

6) положення для стрільби: стоячи, з коліна;

7) два укриття: макети фрагментів будівлі шириною 1 м, що розміщуються на рубежі відкриття вогню (15 м до цілі) на відстані 2 м один від одного.

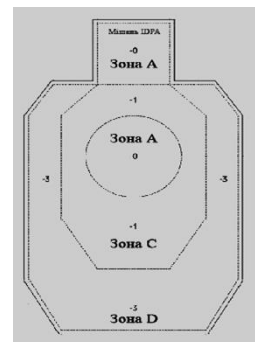

Оцінка за умови, що час на виконання вправи не було перевищено:

	Мішень № 2	Мішень № 3-б
«відмінно»	вибито 45 очок	6 влучень в зону А та (або) зону С;
«добре»	вибито 35 очок	4 влучення в зону А та (або) зону С, 2 влучення в зону D;
«задовільно»	вибито 25 очок	3 влучення в зону А та (або) зону С, 3 влучення в зону D;
«незадовільно»	у всіх інших випадках, а також у разі відмови від виконання вправи.	

Порядок виконання:

1) двоє стрільців («перший» та «другий номери») по команді керівника стрільб приймають положення для стрільби стоячи та, зайнявши вихідне положення кожен за своїм укриттям (15 м до цілі), голосом доповідають: «Готовий!»;

2) керівник стрільб, переконавшись, що все готове до виконання вправи, подає команду: «Вогонь!» (вмикає хронометр), по якій «перший номер» приводить зброю в готовність та виконує три постріли з верхньої лівої сторони свого укриття, після цього, перебуваючи за укриттям, проводить бойову заміну магазину з одночасним переходом у положення для стрільби з коліна, із-за нижньої правої частини укриття;

3) після третього пострілу «першого номера» «другий номер» приводить зброю в готовність та виконує три постріли з верхньої правої частини свого укриття, перебуваючи за укриттям проводить бойову заміну магазину та одночасно переходить у положення для стрільби з коліна, із-за нижньої лівої частини укриття;

4) після третього пострілу «другого номера» «перший номер», перебуваючи в положенні для стрільби з коліна, виконує три постріли в мішень;

5) після шостого пострілу «першого номера» «другий номер», перебуваючи в положенні для стрільби з коліна, виконує три постріли в мішень;

6) після закінчення часу, відведеного на виконання вправи, керівник стрільб подає команду: «Час!» (вимикає хронометр).

ВПРАВИ ЗІ СТРІЛЬБИ ІЗ ШТУРМОВОЇ ГВИНТІВКИ (АВТОМАТА)

Вправа двадцять дев'ята

Умови:

1) ціль – грудна фігура з колами (мішень № 2), що встановлюється не вище 100 см від нижнього краю мішені, нерухома;

2) відстань до цілі: 100 м;

3) кількість патронів: 3 шт.;

4) час на виконання вправи: необмежений;

5) вихідне положення: «позиція готовності»;

6) положення для стрільби: лежачи.



Оцінка

«відмінно» - 25 очок;

«добре» - 21 очко;

«задовільно» - 18 очок;

«незадовільно» - у всіх інших випадках, а також у разі відмови від виконання вправи.

Порядок виконання:

1) по команді керівника стрільб: «Заряджай!» стрілець на рубежі відкриття вогню приймає положення для стрільби лежачи, приєднує до зброї споряджений магазин, приводить зброю в готовність, вмикає запобіжник та голосом доповідає: «Готовий!»;

2) керівник стрільб, переконавшись, що все готове до виконання вправи, подає команду: «Вогонь!», по якій стрілець вимикає запобіжник та виконує три постріли в мішень.

Вправа тридцята

Умови:

1) ціль – три поясих фігури (мішень № 1 або № 3-б), що встановлюються не вище 100 см від нижнього краю мішені та розміщені по фронту лінії мішеней на відстані 100-200 см одна від одної, нерухомі;

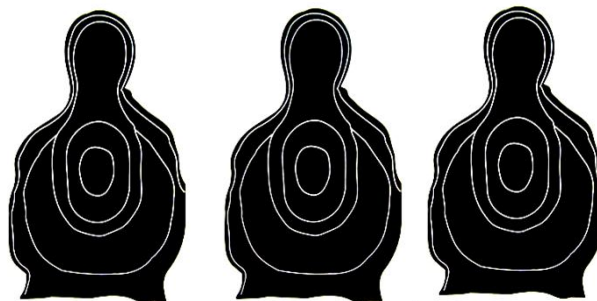

2) відстань до цілі: 25-50 м;

3) кількість патронів: 9 шт.;

4) час на виконання

вправи: 20 с;

5) вихідне положення:

«позиція очікування» (запобіжник вимкнено);

б) положення для стрільби:

стоячи.

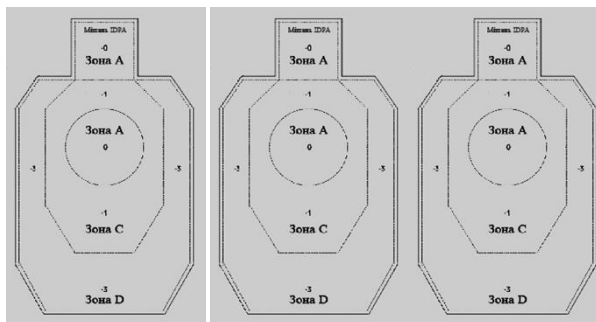

Оцінка за умови, що час на виконання вправи не було перевищено та вражені всі мішені:

- | | |
|----------------|---|
| «відмінно» | - 9 влучень (по 3 влучення у кожен мішень); |
| «добре» | - 7 влучень (за умови, що уражені всі мішені); |
| «задовільно» | - 6 влучень (за умови, що уражені всі мішені); |
| «незадовільно» | - у всіх інших випадках, а також у разі відмови від виконання вправи. |

ДОДАТОК

Порядок виконання:

1) керівник стрільб повідомляє послідовність ураження мішеней, після чого подає команду: «Заряджай!», по якій стрілець на рубежі відкриття вогню приймає положення для стрільби стоячи, приводить зброю в готовність та доповідає: «Готовий!»;

2) керівник стрільб, переконавшись, що все готове до виконання вправи, подає команду: «Вогонь!» (вимикає хронометр), по якій стрілець у послідовності, визначеній керівником стрільб, з перенесенням вогню виконує по три постріли в кожен мішень;

3) після закінчення часу, відведеного на виконання вправи, керівник стрільб подає команду: «Час!» (вимикає хронометр).

VIII. Умови і порядок виконання нормативів вогневої підготовки та їх оцінювання

№ з/п	Призначення нормативу	Умови виконання нормативу
1	2	3
ПІСТОЛЕТ «ФОРТ-12» ТА ЙОГО МОДИФІКАЦІЇ (ПМ)		
1	Вивчення та вдосконалення техніки спорядження магазину патронами	Поліцейський стоїть біля столу, руки опущені, 12 (8) патронів розсипані на столі, магазин лежить поруч
2	Вивчення та вдосконалення техніки неповного розбирання пістолета	Поліцейський стоїть біля столу, руки опущені, зібраний пістолет лежить на столі запобіжником вгору, магазин в основі рукоятки
3	Вивчення та вдосконалення техніки збирання пістолета після його неповного розбирання	Поліцейський стоїть біля столу, руки опущені, розібраний пістолет лежить на столі
АВТОМАТ КАЛАШНИКОВА ТА ЙОГО МОДИФІКАЦІЇ (АКС-74У)		
4	Вивчення та вдосконалення техніки спорядження магазину патронами	Поліцейський стоїть біля столу, руки опущені, 30 патронів розсипані лежать на столі, магазин лежить поруч
5	Вивчення та вдосконалення техніки неповного розбирання автомата	Поліцейський стоїть біля столу, руки опущені, зібраний автомат лежить на столі
6	Вивчення та вдосконалення техніки збирання автомата після його неповного розбирання	Поліцейський стоїть біля столу, руки опущені, розібраний автомат лежить на столі

НОРМАТИВИ ДЛЯ ПІСТОЛЕТА

Норматив перший

	ПІСТОЛЕТ «ФОРТ-12» ТА ЙОГО МОДИФІКАЦІЇ	ПІСТОЛЕТ МАКАРОВА
Оцінка		
«відмінно»	35 с	19 с
«добре»	40 с	21 с
«задовільно»	45 с	23 с
«незадовільно»	у всіх інших випадках, а також у разі відмови від виконання нормативу.	

Порядок виконання:

по команді: «До виконання нормативу приступити!» (вмикається хронометр) поліцейський:

- 1) бере магазин пістолета та споряджає його навчальними патронами;
- 2) після закінчення спорядження магазину покласти його на стіл та голосом доповісти: «Готовий!» (хронометр вимикається).

Норматив вважається невиконаним за умови впирання магазину чи руки, яка його утримує, у будь-яку поверхню, а також відтягування пружини подавача (ПМ).

Норматив другий

ДЛЯ ПІСТОЛЕТА «ФОРТ-12» ТА ЙОГО МОДИФІКАЦІЙ

Оцінка	
«відмінно»	– 30 с
«добре»	– 33 с
«задовільно»	– 36 с
«незадовільно»	– у всіх інших випадках, а також у разі відмови від виконання нормативу.

Порядок виконання:

по команді: «До виконання нормативу приступити!» (вмикається хронометр) поліцейський:

- 1) від'єднує магазин від основи рукоятки (утримуючи пістолет за основу рукоятки, великим пальцем правої (лівої) руки необхідно натиснути на кнопку фіксатора магазину, одночасно відтягуючи вказівним пальцем лівої (правої) руки виступаючу частину кришки магазину, витягає магазин з

основи рукоятки);

2) перевіряє, чи нема патрона в патроннику (вимикає запобіжник (опустити прапорець донизу), відводить лівою (правою) рукою затвор у заднє крайнє положення, ставить його на затворну затримку і оглядає патронник, після чого натискає великим пальцем правої (лівої) руки на затворну затримку та відпускає затвор));

3) магазином або шомполом натискає на вісь затворної затримки з правого боку;

4) відокремлює затворну затримку (потягнувши за неї з лівого боку);

5) від'єднує затвор від рамки (узявши пістолет у праву (ліву) руку за рукоятку, лівою (правою) рукою відводить затвор у крайнє заднє положення, піднімає його задню частину та зміщує затвор уперед, знімаючи зі ствола);

6) від'єднує зворотні пружини і напрямну вісь від рамки пістолета;

7) після закінчення виконання нормативу (частини пістолета лежать на столі) поліцейський голосом доповідає: «Готовий!» (хронометр вимикається).

ДЛЯ ПІСТОЛЕТА МАКАРОВА

Оцінка:

«відмінно»: 10 с

«добре»: 13 с

«задовільно»: 16 с

«незадовільно»: у всіх інших випадках, а також у разі відмови від виконання нормативу.

Порядок виконання:

по команді: «До виконання нормативу приступити!» поліцейський:

1) від'єднує магазин від основи рукоятки (утримуючи пістолет за рукоятку правою (лівою) рукою, великим пальцем лівої (правої) руки відводить заціпку магазину назад до кінця, одночасно відтягуючи вказівним пальцем лівої (правої) руки виступаючу частину кришки магазину, витягає магазин з основи рукоятки);

2) перевіряє, чи нема патрона в патроннику (вимикає запобіжник (опустити прапорець донизу), відводить лівою (правою) рукою затвор у заднє положення, ставить його на затворну затримку й оглядає патронник, після чого натискає великим пальцем правої (лівої) руки на затворну затримку та відпускає затвор);

3) від'єднує затвор від рамки (узявши пістолет у праву (ліву) руку за рукоятку, лівою (правою) рукою відтягує спускову скобу вниз і в бік, фіксує її в перекошеному положенні вказівним пальцем руки, яка тримає пістолет;

4) лівою (правою) рукою відводить затвор у крайнє заднє положення і, припіднявши його задню частину, дає йому переміститися вперед під дією зворотної пружини, після чого відділяє затвор від рамки і ставить спускову

скобу на своє місце;

5) знімає зі ствола зворотну пружину (утримуючи рамку правою (лівою) рукою за рукоятку і обертаючи зворотну пружину на себе лівою (правою) рукою, зняти її зі ствола);

6) після закінчення виконання нормативу (частини пістолета лежать на столі) поліцейський голосом доповідає: «Готовий!» (хронометр вимикається).

Норматив третій

ДЛЯ ПІСТОЛЕТА «ФОРТ-12» ТА ЙОГО МОДИФІКАЦІЙ

Оцінка:

«відмінно»	35 с
«добре»	38 с
«задовільно»	41 с
«незадовільно»	у всіх інших випадках, а також у разі відмови від виконання нормативу.

Порядок виконання:

по команді: «До виконання нормативу приступити!» поліцейський:

1) приєднує зворотні пружини і її напрямну вісь до рамки пістолета;

2) приєднує затвор до рамки (утримуючи рамку за рукоятку в правій (лівій) руці, а затвор у лівій (правій), уводить ствол та напрямну вісь із пружинами в канал затвора, після цього відводить затвор у крайнє заднє положення таким чином, щоб дульна частина ствола пройшла через канал затвора і виступила назовні, після цього опускає задню частину затвора на рамку так, щоб повздовжні виступи затвора розташувалися в пазах рамки, і, притиснувши затвор до рамки, відпускає його);

3) приєднує затворну затримку (вставляє вісь затворної затримки в отвір з лівого боку рамки пістолета);

4) здійснює спуск курка з бойового зводу (натискає вказівним пальцем руки, яка утримує зброю, на спусковий гачок, притримуючи при цьому курок великим пальцем, плавно відпускає його);

5) вмикає запобіжник (піднімає прапорець доверху);

6) приєднує магазин до основи рукоятки (утримуючи пістолет у правій (лівій) руці, великим і вказівним пальцями лівої (правої) руки вставляє магазин в основу рукоятки через нижнє вікно, натискає на кришку магазину великим пальцем так, щоб спрацювала кнопка фіксатора магазину та заблокувала його);

7) перевіряє правильність збирання пістолета (вимикає запобіжник (опустити прапорець донизу), відводить затвор у заднє положення та відпускає (затвор має зафіксуватися на затворній затримці), натиснувши на затворну затримку повертає затвор у переднє положення, здійснює спуск

курка з бойового зводу, здійснює спуск курка з бойового зводу, вмикає запобіжник);

8) після закінчення виконання нормативу (пістолет у зібраному стані запобіжником догори лежить на столі) поліцейський голосом доповідає «Готовий!» (хронометр вимикається).

ДЛЯ ПІСТОЛЕТА МАКАРОВА

Оцінка:

«відмінно»	15 с
«добре»	18 с
«задовільно»	21 с
«незадовільно»	у всіх інших випадках, а також у разі відмови від виконання нормативу.

Порядок виконання:

по команді: «До виконання нормативу приступити!» поліцейський:

1) приєднує до ствола зворотну пружину (узявши рамку за рукоятку в праву (ліву) руку, лівою (правою) рукою приєднує до ствола зворотну пружину обов'язково тим кінцем, у якому крайній виток має менший діаметр порівняно з іншими витками);

2) приєднує затвор до рамки (утримуючи рамку за рукоятку в правій (лівій) руці, а затвор у лівій (правій), вводить вільний кінець зворотної пружини в канал затвора, відводить затвор у крайнє заднє положення таким чином, щоб дульна частина ствола пройшла через канал затвора і виступила назовні, після цього опускає задню частину затвора на рамку так, щоб повздовжні виступи затвора розташувалися в пазах рамки, і, притиснувши затвор до рамки, відпускає його);

3) вмикає запобіжник (піднімає прапорець доверху);

4) приєднує магазин до основи рукоятки (утримуючи пістолет у правій (лівій) руці, великим і вказівним пальцями лівої (правої) руки вставляє магазин в основу рукоятки через нижнє вікно, натиснути на кришку магазину великим пальцем так, щоб заціпка (нижній кінець бойової пружини) заскочила за виступ на стінці магазину);

5) перевіряє правильність збирання пістолета (вимикає запобіжник (опускає прапорець вниз), відводить затвор у заднє положення і відпускає його (затвор, пройде дещо вперед, стане на затворну затримку і залишиться в задньому положенні), після цього натискає великим пальцем правої (лівої) руки на затворну затримку, затвор повертається у вихідне положення (курок при цьому повинен стояти на бойовому зводі) та вмикає запобіжник (курок при цьому повинен зірватися з бойового зводу і заблокуватися).

6) після закінчення виконання нормативу (пістолет у зібраному стані запобіжником догори лежить на столі) поліцейський голосом доповідає: «Готовий!» (хронометр вимикається).

Під час виконання нормативу:

1) для приєднання затвора до рамки не обов'язково відтягувати вниз і відводити спускову скобу (при відведенні затвора в крайнє заднє положення, необхідно припідняти його задню частину максимально ввєрх таким чином, щоб не було втикання нижньої передньої стінки затвора в гребінь спускової скоби, яка обмежує рух затвора назад);

2) удари долонею по магазина не дозволяються.

НОРМАТИВИ З АВТОМАТОМ

Норматив четвертий

ДЛЯ АВТОМАТА КАЛАШНИКОВА ТА ЙОГО МОДИФІКАЦІЙ

Оцінка

«відмінно»	– 40 с
«добре»	– 44 с
«задовільно»	– 48 с
«незадовільно»	– у всіх інших випадках, а також у разі відмови від виконання нормативу.

Порядок виконання:

по команді: «До виконання нормативу приступити!» (вмикається хронометр) поліцейському необхідно:

1) беручи зі столу навчальні патрони спорядити ними магазин автомата (помістити патрон у положенні кулею до мізинця так, щоб дно гільзи було трохи вище великого та вказівного пальців, на подавач магазина, утримуючи магазин з невеликим нахилом ліворуч, натиском великого пальця вкладати патрони по одному під загини бокових стінок дном гільзи до задньої стінки магазина);

2) після закінчення виконання нормативу покласти споряджений магазин на стіл та голосом доповісти: «Готовий!» (хронометр вимикається).

Норматив вважається невиконаним за умови впирання магазина в будь-яку поверхню.

Норматив п'ятий**ДЛЯ АВТОМАТА КАЛАШНИКОВА ТА ЙОГО МОДИФІКАЦІЙ****Оцінка**

«відмінно»	– 18 с
«добре»	– 22 с
«задовільно»	– 26 с
«незадовільно»	– у всіх інших випадках, а також у разі відмови від виконання нормативу.

Порядок виконання:

по команді: «До виконання нормативу приступити!» (вмикається хронометр) поліцейському необхідно:

1) від'єднати магазин від ствольної коробки (утримуючи автомат за шийку приклада (цівку), вільною рукою охопити магазин, великим пальцем натиснути на засувку, подати нижню частину магазину вперед і відокремити його);

2) перевірити, чи нема патрона в патроннику (вимкнути запобіжник (перевести перевідник вогню донизу), відвести вільною рукою рукоятку затворної рами в заднє крайнє положення та, утримуючи її, оглянути патронник, після чого відпустити рукоятку затворної рами);

3) здійснити спуск курка з бойового зводу (натиснути вказівним пальцем руки, яка утримує зброю за пістолетну рукоятку, на спусковий гачок);

4) вийняти пенал приладдя з гнізда прикладу (утопити вказівним пальцем кришку гнізда так, щоб пенал під дією пружини вийшов із гнізда; відкрити пенал і вийняти з нього протирку, йоршик, викрутку і виколотку);

5) відокремити шомпол (відтягти кінець шомпола від ствола так, щоб його головка вийшла з-під упору на основі мушки і вийняти його). Якщо шомпол туго виходить, дозволяється користуватися виколоткою, яку слід вставити в отвір головки шомпола, відтягти від ствола кінець шомпола і вийняти його;

б) відокремити дуловий гальмо-компенсатор (натиснути викруткою фіксатор дулового гальмо-компенсатора, звернути дуловий гальмо-компенсатор з різьбового виступу основи мушки (зі ствола), обертаючи його проти годинникової стрілки). У разі надмірно тугого обертання дулового гальмо-компенсатора дозволяється здійснювати відвертання його за допомогою виколотки (шомпола), вставленої у вікна гальма-компенсатора;

7) відокремити кришку ствольної коробки (охопити рукою шийку приклада, великим пальцем цієї ж руки натиснути на виступ напрямного стержня зворотного механізму; підняти вгору задню частину кришки ствольної коробки і від'єднати останню);

8) відокремити зворотній механізм (утримуючи автомат за шийку

приклад, великим пальцем цієї ж руки натиснути на виступ напрямного стержня зворотного механізму до виходу його п'ятки з повздовжнього паза ствольної коробки, підняти задній кінець напрямного стержня і вийняти зворотній механізм з каналу затворної рами);

9) відокремити затворну раму із затвором (продовжуючи утримувати автомат рукою, відвести раму назад до упора, підняти її разом із затвором і відокремити від ствольної коробки);

10) відокремити затвор від затворної рами (узяти затворну раму в руку затвором догори, вільною рукою відвести затвор назад, прокрутити його так, щоб головний виступ затвора вийшов із фігурного вирізу затворної рами, і висунути затвор уперед);

11) від'єднати газову трубку зі ствольною накладкою (утримуючи автомат рукою, вільною рукою одягнути пенал приладдя прямокутним отвором на виступ замкача газової трубки, повернути замкач від себе до вертикального положення і зняти газову трубку з патрубка газової камери);

12) після закінчення виконання нормативу (частини автомата лежать на столі) поліцейський голосом доповідає: «Готовий!» (вимикається хронометр).

ДЛЯ АКС-74У

Оцінка

«відмінно»	– 15 с
«добре»	– 19 с
«задовільно»	– 23 с
«незадовільно»	– у всіх інших випадках, а також у разі відмови від виконання нормативу.

Порядок виконання:

по команді: «До виконання нормативу приступити!» (вимикається хронометр) поліцейському необхідно:

1) від'єднати магазин від ствольної коробки (утримуючи автомат за шийку приклада (цівку), вільною рукою охопити магазин, великим пальцем натиснути на застібку, подати нижню частину магазину вперед і відокремити його);

2) перевірити, чи нема патрона в патроннику (вимкнути запобіжник, перевести перевідник вогню донизу, відвести вільною рукою рукоятку затворної рами в заднє крайнє положення та, утримуючи її, оглянути патронник, після чого відпустити рукоятку затворної рами);

3) здійснити спуск курка з бойового зводу (натиснути вказівним пальцем руки, яка утримує зброю за пістолетну рукоятку, на спусковий гачок);

4) відокремити дуловий гальмо-компенсатор (натиснути пальцем на засувку дулового гальмо-компенсатора та обертальним рухом від'єднати його від ствола);

5) відокремити кришку ствольної коробки (охопити рукою шийку

приклада, великим пальцем цієї ж руки натиснути на виступ напрямного стержня зворотного механізму, підняти вгору задню частину кришки ствольної коробки і від'єднати останню);

б) відокремити зворотній механізм (утримуючи автомат за шийку приклада, великим пальцем цієї ж руки натиснути на виступ напрямного стержня зворотного механізму до виходу його п'ятки з повздовжнього паза ствольної коробки, підняти задній кінець напрямного стержня і вийняти зворотній механізм з каналу затворної рами);

7) відокремити затворну раму із затвором (продовжуючи утримувати автомат рукою, відвести раму назад до упора, підняти її разом із затвором і відокремити від ствольної коробки);

8) відокремити затвор від затворної рами (взяти затворну раму в руку затвором догори, рукою відвести затвор назад, прокрутити його так, щоб головний виступ затвора вийшов із фігурного вирізу затворної рами, і висунути затвор уперед);

9) відокремити газову трубку зі ствольною накладкою (утримуючи автомат рукою, зняти газову трубку газової камери);

10) після закінчення виконання нормативу (частини автомата лежать на столі) поліцейський голосом доповідає: «Готовий!» (хронометр вимикається).

Норматив шостий

ДЛЯ АВТОМАТА КАЛАШНИКОВА ТА ЙОГО МОДИФІКАЦІЙ

Оцінка

«відмінно»	– 30 с
«добре»	– 34 с
«задовільно»	– 38 с
«незадовільно»	– у всіх інших випадках, а також у разі відмови від виконання нормативу.

Порядок виконання:

по команді: «До виконання нормативу приступити!» (вмикається хронометр) поліцейському необхідно:

1) приєднати газову трубку зі ствольною накладкою (утримуючи автомат, вільною рукою насунути газову трубку переднім кінцем на патрубков газової камери, щільно притиснути задній кінець ствольної накладки до ствола і повернути за допомогою пенала приладдя замикач на себе до входження його фіксатора у виїмку на колодці прицілу);

2) приєднати затвор до затворної рами (узявши затворну раму в одну руку, а затвор в іншу, вставити останній циліндричною часиною в канал рами, повернути затвор так, щоб його ведучий виступ увійшов у фігурний виріз затворної рами і просунути затвор вперед);

3) приєднати затворну раму із затвором до ствольної коробки (узяти затворну раму в одну руку так, щоб затвор утримувався великим пальцем у передньому положенні, іншою рукою охопити шийку приклада, увести газовий поршень у порожнину колодки прицілу і просунути затворну раму вперед на стільки, щоб відгини ствольної коробки увійшли в пази затворної рами, легким зусиллям притиснути її до ствольної коробки і просунути вперед);

4) приєднати зворотній механізм (ввести зворотній механізм у канал затворної рами; стискуючи зворотну пружину, подати направляючий стержень вперед і, опустивши дещо донизу, ввести його п'яту в повздовжній паз ствольної коробки);

5) приєднати кришку ствольної коробки (вставити кришку ствольної коробки переднім кінцем у напівкруглий виріз на колодці прицілу; натиснути на задній кінець кришки долонею вперед і донизу так, щоб виступ напрямного стержня зворотного механізму увійшов в отвір кришки ствольної коробки);

б) здійснити спуск курка з бойового зводу (натиснути вказівним пальцем руки, яка утримує зброю за пістолетну рукоятку, на спусковий гачок);

7) увімкнути запобіжник (підняти перевідник вогню вгору до кінця);

8) приєднати дуловий гальмо-компенсатор (нагвинтити дуловий гальмо-компенсатор на різьбовий виступ основи мушки (на ствол) до упору). Якщо паз дулового гальма-компенсатора не співпав з фіксатором, необхідно відвернути дуловий гальмо-компенсатор (не більше одного оберту) до збігу паза з фіксатором;

9) приєднати шомпол;

10) приєднати пенал до гнізда приклада (скласти в пенал протирку, йоршик, викрутку і виколотку та зачинити його кришкою, вкласти пенал дном у гніздо приклада і зафіксувати його так, щоб гніздо зачинилося кришкою);

11) приєднати магазин до автомата (утримуючи автомат за шийку приклада чи ців'я, вільною рукою увести у вікно ствольної коробки зачіп магазину і повернути магазин на себе так, щоб застібка зайшла за опорний виступ магазину);

12) після закінчення виконання нормативу (автомат лежить на столі запобіжником догори) поліцейський голосом доповідає: «Готовий!» (хронометр вимикається).

ДЛЯ АКС-74У

Оцінка

«відмінно»	– 25 с
«добре»	– 29 с
«задовільно»	– 33 с
«незадовільно»	– у всіх інших випадках, а також у разі відмови від виконання нормативу.

Порядок виконання:

по команді: «До виконання нормативу приступити!» (вмикається хронометр) поліцейському необхідно:

1) приєднати газову трубку зі ствольною накладкою (утримуючи автомат, вільною рукою насунути газову трубку переднім кінцем на патрубок газової камери, щільно притиснути задній кінець ствольної накладки до ствола і повернути замикач на себе до входження його фіксатора у виїмку на колодці прицілу);

2) приєднати затвор до затворної рами, узявши затворну раму в одну руку, а затвор в іншу, вставити останній циліндричною частиною в канал рами, повернути затвор так, щоб його ведучий виступ увійшов у фігурний виріз затворної рами, і просунути затвор вперед);

3) приєднати затворну раму із затвором до ствольної коробки (узяти затворну раму в одну руку так, щоб затвор утримувався великим пальцем у передньому положенні, іншою рукою охопити шийку приклада, увести газовий поршень у порожнину колодки прицілу і просунути затворну раму вперед на стільки, щоб відгини ствольної коробки увійшли в пази затворної рами, легким зусиллям притиснути її до ствольної коробки і просунути вперед);

4) приєднати зворотній механізм (ввести зворотній механізм у канал затворної рами; стискаючи зворотну пружину, подати направляючий стержень уперед і, опустивши дещо донизу, ввести його п'яту в повздовжній паз ствольної коробки);

5) приєднати кришку ствольної коробки (вставити кришку ствольної коробки переднім кінцем у напівкруглий виріз на колодці прицілу; натиснути на задній кінець кришки долонею вперед і донизу так, щоб виступ напрямного стержня зворотного механізму увійшов в отвір кришки ствольної коробки);

6) здійснити спуск курка з бойового зводу (натиснути вказівним пальцем руки, яка утримує зброю за пістолетну рукоятку, на спусковий гачок);

7) увімкнути запобіжник (підняти перевідник вогню вгору до кінця);

8) приєднати дуловий гальмо-компенсатор (нагвинтити дуловий гальмо-компенсатор на різьбовий виступ основи мушки (на ствол) до упору). Якщо паз дулового гальма-компенсатора не співпав з фіксатором, необхідно відвернути дуловий гальмо-компенсатор (не більше одного оберту) до збігу паза з фіксатором;

9) приєднати магазин до автомата (утримуючи автомат за шийку приклада чи ців'я, вільною рукою увести у вікно ствольної коробки зачіп магазину і повернути магазин на себе так, щоб застібка зайшла за опорний виступ магазину);

10) після закінчення виконання нормативу (автомат лежить на столі запобіжником догори) поліцейський голосом доповідає: «Готовий!» (хронометр вимикається).

АВТОРСЬКИЙ КОЛЕКТИВ

Віталій ПОКАЙЧУК – кандидат юридичних наук, доцент, завідувач кафедри тактико-спеціальної підготовки Дніпропетровського державного університету внутрішніх справ;

Василь ПОЛИВАНЮК – кандидат юридичних наук, доцент, доцент кафедри тактико-спеціальної підготовки Дніпропетровського державного університету внутрішніх справ;

Олександр ЦАРЬОВ – кандидат педагогічних наук, доцент кафедри тактико-спеціальної підготовки Дніпропетровського державного університету внутрішніх справ;

Володимир ТИМОФЄЄВ – старший викладач кафедри тактико-спеціальної підготовки Дніпропетровського державного університету внутрішніх справ, майстер спорту України зі стрільби з бойової зброї;

Анатолій НАТОЧІЙ – старший викладач кафедри тактико-спеціальної підготовки Дніпропетровського державного університету внутрішніх справ, майстер спорту СРСР з офіцерського багатоборства;

Юрій ВОЛКОВ – старший викладач кафедри тактико-спеціальної підготовки Дніпропетровського державного університету внутрішніх справ, майстер спорту СРСР із службового багатоборства;

Олена БОЙКО – викладач кафедри тактико-спеціальної підготовки Дніпропетровського державного університету внутрішніх справ;

Олександр НІКОЛАЄВ – доцент кафедри тактико-спеціальної, вогневої та фізичної підготовки факультету ПФПКП Одеського державного університету внутрішніх справ;

Олег КУЗНЕЦОВ – викладач кафедри тактико-спеціальної, вогневої та фізичної підготовки факультету ПФПКП Одеського державного університету внутрішніх справ.

Для нотаток

Навчальне видання

ВОГНЕВА ПІДГОТОВКА

Навчальний посібник

Видання друге, перероблене і доповнене

Колектив авторів

*За загальною редакцією
кандидата юридичних наук, доцента
Віталія Покайчука*

Редактор, оригінал-макет, дизайн – *А.В. Самотуга*
Редактор *О.М. Врублевська*

Підп. до друку 15.12.2021 р. Формат 60x84/16. Гарнітура – Times.
Друк трафаретний (RISO), цифровий. Папір офісний. Ум.-друк. арк. 16,20.
Обл.-вид. арк. 16,50. Тираж 100 прим. Зам. № 09/21-нп

Надруковано у Дніпропетровському державному університеті внутрішніх справ
49000, м. Дніпро, просп. Гагаріна, 26, rvv_vonr@dduvs.in.ua
Свідоцтво суб'єкта видавничої справи ДК № 6054 від 28.02.2018