

ДНІПРОПЕТРОВСЬКИЙ ДЕРЖАВНИЙ УНІВЕРСИТЕТ
ВНУТРІШНІХ СПРАВ

НАУКОВИЙ ВІСНИК
Дніпропетровського державного
університету внутрішніх справ

Науковий журнал

2023

№ 1 (122)

*Рекомендовано до друку та до поширення
через мережу Інтернет Вченою радою
Дніпропетровського державного університету
внутрішніх справ (протокол № 7 від 30 березня 2023 р.)*

Дніпро
2023

Науковий вісник Дніпропетровського державного університету внутрішніх справ: Науковий журнал. 2023. № 1 (122). 488 с.

Наукове видання • Засновник та видавець – Дніпропетровський державний університет внутрішніх справ • Свідоцтво про державну реєстрацію – КВ 20781-10581ПР від 08.05.2014 • Виходить 5-7 разів на рік • Тираж – 100 прим. • Адреса редакції: 49005, м. Дніпро, проспект Гагаріна, 26 • Сайт видання: visnik.dduvs.in.ua

Журнал включено до категорії «Б» переліку наукових фахових видань України, в яких можуть публікуватися результати дисертаційних робіт на здобуття наукових ступенів доктора і кандидата наук (юридичні науки)
(додаток 4 до наказу МОН України від 28.12.2019 № 1643)

Журнал індексується в національних та міжнародних базах

(https://visnik.dduvs.in.ua/?page_id=405):

Електронний архів (репозитарій) Дніпропетровського державного університету внутрішніх справ; Національна бібліотека України ім. В. І. Вернадського; Національний репозитарій академічних текстів (УкрНТИ); Open Ukrainian Citation Index (OUCI); Google Scholar; CrossRef; Index Copernicus International; ResearchBib; WorldCat; BASE; Dimensions; EuroPub; ERIHplus.

DOI: 10.31733/2078-3566

Містить наукові статті вчених, викладачів і здобувачів університету, навчальних закладів системи МВС та інших центральних органів виконавчої влади, працівників правоохоронних органів. Розглянуто питання держави та права, окремих галузей законодавства, проблеми правоохоронної діяльності та юридичної освіти, надано інформацію про визначні події і дати наукового життя в галузі права.

Призначено для науковців, юристів-практиків, працівників правоохоронних органів та всіх, хто цікавиться питаннями науки і права.

Редакційна колегія:

д.ю.н., доц. **Андрій ФОМЕНКО**, голова (Дніпроп. держ. ун-т внутр. справ);
д.ю.н., проф. **Лариса НАЛИВАЙКО**, заступник голови (Дніпроп. держ. ун-т внутр. справ);
д.ю.н., проф. **Олександр ЮНІН** (Дніпроп. держ. ун-т внутр. справ);
д.ю.н., проф. **Аріф ГУЛІЄВ** (Нац. ун-т «Одеська юридична академія», м. Київ);
д.ю.н., проф. **Олексій ДРОЗД** (Нац. акад. внутр. справ, м. Київ);
д.ю.н., проф. **Петро МАКУШЕВ** (Університет митної справи та фінансів, м. Дніпро);
д.ю.н., проф. **Сергій ШАТРАВА** (Харк. нац. ун-т внутр. справ);
д.ю.н., проф. **Ірина ГРИЦАЙ** (Дніпроп. держ. ун-т внутр. справ);
д.ю.н., проф. **Василь ІЛЬКОВ** (Дніпроп. окружний адмін. суд);
д.ю.н., проф. **Дмитро ПРИПУТЕНЬ** (народний депутат України);
д.ю.н., проф. **Віталій СЕРЬОГІН** (Харк. нац. ун-т ім. В.Н. Каразіна);
д.ю.н., проф. **Юрій ФРИЦЬКИЙ** (ЦВК України, Ун-т «Україна», м. Київ);
д.ю.н., проф. **Михайло ЩЕРБАКОВСЬКИЙ** (Харк. нац. ун-т внутр. справ);
доц. **Міндаугас БІЛІУС (Mindaugas BILIUS)** (Ун-т Вітовта Великого, м. Каунас, Литва);
д-р права **Гедимінас БУЧЮНАС (Gediminas BUCIUNAS)** (Ун-т М. Ромеріса, м. Вільнюс, Литва);
доктор PhD **Єрбол ОМАРОВ** (Акад. правоохор. органів при ГПУ Республіки Казахстан);
д.ю.н., проф. **Амір АЛІЄВ** (Бакинськ. держ. ун-т, Азербайджан);
проф., PhD **Рафал ЛІЗУТ (Rafał LIZUT)** (Люблін. католицьк. ун-т ім. Івана-Павла II, Польща);
проф. **Анджей ПЯСЕЦЬКИЙ (Andrzej PIASECKI)** (Краківськ. пед. ун-т, Польща);
д-р права, проф. **Пауліна БЄШ-СРОКОШ (Paulina BIEŚ-SROKOSZ)** (У-н Яна Длugoша, Польща).

З М І С Т

ДЕРЖАВНО-ПРАВОВЕ ФУНКЦІОНУВАННЯ В УМОВАХ РОСІЙСЬКОЇ ЗБРОЙНОЇ АГРЕСІЇ

Євген Соболев

Діяльність апарату суду як правоохоронного органу
при здійсненні електронного правосуддя 8

Микола Веселов

Проблеми кваліфікації окремих військових адміністративних
правопорушень в умовах воєнного стану (на прикладі проступків,
передбачених ст. 172¹⁰ КУпАП) 13

Олександр Дудоров, Роман Мовчан, Дмитро Каменський

Кримінальна відповідальність за незаконне використання
гуманітарної допомоги: проблеми кваліфікації
та вдосконалення законодавства 21

Євген Курінний

Адміністративно-правове забезпечення інформаційної гігієни
під час воєнного стану в Україні 38

Марина Медведєва

Юрисдикційні імунітети держав у контексті відшкодування
росією шкоди, завданої Україні внаслідок збройної агресії 44

Ігор Медицький

Кримінологічна оцінка наслідків (втрат) від збройної агресії проти України 52

Олег Муза

Організаційно-правові засади забезпечення
енергетичної безпеки України в умовах воєнного стану 60

Василь Омельчук, Олександр Калініченко

Право на доступ до публічної інформації: сутність
та окремі проблеми в умовах воєнного стану 67

Олег Резнік

Щодо проблематики законодавчого врегулювання питань здійснення
повноважень сільського, селищного, міського голови у разі їх дострокового
припинення на період дії правового режиму воєнного стану в Україні 71

Садіг Тагієв, Михайло Пузирьов, Сергій Івашко

Негласні слідчі (розшукові) дії в умовах війни:
окремі теоретичні та практичні аспекти (частина I) 78

Віталій Грибан, Ксенія Невінчана, Біджасвіт Дас

Надзвичайні ситуації та їх наслідки у контексті
російсько-української війни 2022 року 84

ТЕОРІЯ ТА ІСТОРІЯ ДЕРЖАВИ І ПРАВА. КОНСТИТУЦІЙНЕ ПРАВО. МІЖНАРОДНЕ ПРАВО

Аріф Гулієв, Марія Розова

Роль жіночого султанату в Османській імперії 90

Юрій Козар Базові засади розбудови інституту громадянського суспільства в Україні: європейський та вітчизняний досвід	95
Анатолій Француз, Олександр Лошихін, Наталія Камінська Соціальна цінність княгинь у період Київської Русі	102
Дарія Лазарева Міжнародна відповідальність держав	108
Олександра Нестерцова-Собакарь Докази за статутом цивільного судочинства 1864 року	113
Оксана Сокиринська, Інна Ковальчук Правовий аналіз військового конфлікту у Косово з точки зору дії міжнародного гуманітарного права	119
Олександр Талдикін Суверенітет: спроба класифікації	125

ПУБЛІЧНО-ПРАВОВЕ ТА ПРИВАТНО-ПРАВОВЕ РЕГУЛЮВАННЯ
ОКРЕМИХ СФЕР СУСПІЛЬНИХ ВІДНОСИН

Ольга Безпалова, Юлія Легеза Використання поліцією засобів масової інформації (медіа) для забезпечення безпеки дітей у цифровому просторі	130
Євген Легеза Особливості реалізації прав осіб з інвалідністю: зарубіжний досвід та напрямки удосконалення	135
Борис Логвиненко Цифровий простір у системі взаємодії Національної поліції України з медіа	140
Дмитро Припутень Адміністративно-правове регулювання інформаційного забезпечення діяльності судів	144
Ігор Алексєнко Колективні трудові права у гіг-економіці України: проблеми їх реалізації	150
Валентин Дворник, Роман Опацький, Наталя Дев'яткіна, Сергій Ковальов Шлюб: ретроспективний огляд та перспективи	159
Лілія Золотухіна Значення дистанційної форми організації роботи для забезпечення інтересів працівників (на прикладі Нідерландів)	164
Ірина Дзюба Особливості судових дебатів у судовому процесі розгляду цивільної справи та їх специфіка	171
Цагик Оганісян Правове регулювання ліквідаційної процедури у справі про банкрутство юридичних осіб	178
Максим Шпак Особливості правової допомоги у цивільному процесі на стадії розгляду цивільних справ в судах першої інстанції	185

АКТУАЛЬНІ ПИТАННЯ ЗАПОБІГАННЯ І ПРОТИДІЇ
ПРАВОПОРУШЕННЯМ: КРИМІНАЛЬНО-ПРАВОВІ,
КРИМІНОЛОГІЧНІ ТА КРИМІНАЛЬНО-ВИКОНАВЧІ АСПЕКТИ

Василь Березняк Запобігання шахрайству в Інтернеті	190
Катерина Катеринчук Геноцид як форма насильства	197
Юрій Орел Щодо доцільності запровадження експерименту з виправлення і ресоціалізації засуджених	203
Максим Почтовий Кримінально-правова охорона честі та гідності особи у законодавстві України	210
Роман Каторкін Окремі питання кримінальної відповідальності за вчинення суспільно небезпечного діяння, передбаченого ст. 111-1 КК України	215
Олексій Крижановський Вплив обтяжуючих обставин на ступінь тяжкості кримінальних правопорушень проти власності корисливої спрямованості	222
Василь Франчук, Станіслав Єфтемій Досвід Республіки Польща у сфері кримінально-правової протидії перевищенню влади або службових повноважень працівником правоохоронного органу	227
Юлія Христова Стан наукової розробленості проблем кримінологічного захисту правосуддя в Україні	233

АКТУАЛЬНІ ПИТАННЯ ЗАПОБІГАННЯ І ПРОТИДІЇ
ПРАВОПОРУШЕННЯМ: АДМІНІСТРАТИВНО-ПРАВОВІ,
КРИМІНАЛЬНО-ПРОЦЕСУАЛЬНІ, КРИМІНАЛІСТИЧНІ
ТА ОПЕРАТИВНО-РОЗШУКОВІ АСПЕКТИ

Євген Лук'янчиков, Борис Лук'янчиков, Ольга Микитенко Відеозапис як спосіб формування судових доказів	240
Ігор Пиріг, Сергій Прокопов Можливості використання криміналістичних обліків під час розслідування кримінальних правопорушень	245
Оксана Стрельченко, Ірина Булик, Ірина Бухтіярова Суб'єкти адміністративної відповідальності у сфері забезпечення безпеки дорожнього руху за порушення правил зупинки, стоянки та паркування транспортних засобів	252
Світлана Тіщенко Особливості використання спеціальних знань під час розслідування масових заворушень	258
Вячеслав Білецький Правова регламентація оперативно-розшукової діяльності в Україні: стан та перспективи	264

Марина Демура Згода особи, яка має здійснити страхове відшкодування, на проходження лікування потерпілим в іноземній державі як форма конвенційної процедури в з'єднаному процесі	269
Андрій Захарко Недоліки в регламентації підстав закриття кримінального провадження	275
Юрій Крамаренко Окремі питання дотримання таємниці приватного спілкування під час кримінального провадження	281
Дмитро Санакоєв, Дмитро Худенко Генезис наукового забезпечення впровадження системи оцінки socsta в діяльності Національної поліції України	289
Олександр Христов Зарубіжний досвід правового регулювання використання громадськості кримінальною поліцією під час протидії злочинності	299
Володимир Волошин Формування готовності майбутніх офіцерів оперативно-розшукових підрозділів до запобігання конфліктам у оперативному спілкуванні	309
Юрій Оверченко Дестабілізаційний вплив морського тероризму на світову продовольчу безпеку	315
Анатолій Шиян Використання матеріалів досудового розслідування під час судового розгляду кримінального провадження в суді першої інстанції: теоретичні та практичні аспекти	322

ЕКОНОМІЧНА БЕЗПЕКА

Володимир Вишня, Олександр Махницький, Біджай Кандел Розробка моделей систем багатокомпонентного дозування	331
Лариса Марценюк, Микола Гненний, Рікардо Фурфаро Розробка напрямів відновлення туристичної сфери України з урахуванням світових інновацій	339
Інна Ковальчук, Анна Пахомова, Вікторія Мельник Проблеми та тенденції розвитку систем трансферу технологій аграрних ЗВО: нормативний аспект	346

ЛІНГВІСТИЧНІ ТА ПСИХОЛОГО-ОСВІТНІ АСПЕКТИ ЮРИДИЧНОЇ І ПРАВООХОРОННОЇ ДІЯЛЬНОСТІ

Юлія Родіна, Юрій Великий Про доцільність врахування в освітньому процесі тижневої рухової активності курсантів ЗВО	355
Олена Можаровська Навчання анотування іншомовних текстів як одного з видів спеціалізованої мовленнєвої діяльності	363

Юлія Синиціна, Олена Лук'яненко
SEO аналіз інтернет-комунікації закладів вищої освіти МВС України 369

Agie Andrasyah Isa, Ольга Олійник, Аліна Лукомська
Правові аспекти діяльності перекладача у кримінальному провадженні та деякі труднощі перекладу юридичної термінології 377

Сергій Петренко, Тетяна Трень
Професійна освіта поліцейських у навчальних закладах зі специфічними умовами навчання 384

Трибуна аспіранта

Владислав Бабенко
Гене́за кримінального процесуального законодавства щодо реалізації стороною обвинувачення своїх повноважень на досудовому провадженні в умовах воєнного стану 388

Максим Гаріфуллін
Наукові дефініції й практики законодавчого закріплення поняття «адміністративний акт»: вітчизняний та зарубіжний досвід 395

Олександра Горбаченко
Порівняльно-правовий аналіз досвіду України та Угорщини в питанні забезпечення зовнішніх функцій: сфера інвестицій 402

Інга Гудим
Характеристика системи суб'єктів адміністративно-юрисдикційних проваджень та її системоутворюючих ознак 407

Дмитро Карцигін
Підстави для відводу (самовідводу) прокурора, слідчого, дізнавача 413

Олексій Кессарійський
Підстави та процесуальний порядок проведення процесуальних дій до внесення відомостей до єдиного реєстру досудових розслідувань для з'ясування обставин вчинення злочину 419

Дмитро Корнілов
Мобінг як негативне явище у сфері праці та шляхи його подолання через колективно-договірне регулювання трудових відносин 425

Вадим Мігалатюк
Про кримінологічне попередження злочинності 431

Павло Ткаченко
Кримінально-правова характеристика кваліфікуючих ознак самовільного залишення військової частини або місця служби 436

Анастасія Чепіжко
Закордонний досвід надання адміністративних послуг у сфері ліцензування об'єктів дозвільної системи 442

Наукове життя

Наукові заходи 447

Нові видання 472

Довідка про авторів 479

ДЕРЖАВНО-ПРАВОВЕ ФУНКЦІОНУВАННЯ В УМОВАХ РОСІЙСЬКОЇ ЗБРОЙНОЇ АГРЕСІЇ

УДК 342.95

DOI: 10.31733/2078-3566-2023-1-8-13



Євген СОБОЛЬ®

доктор юридичних наук, професор,
Заслужений діяч науки і техніки України,
ректор Центральноукраїнського
державного університету
імені Володимира Винниченка
(м. Кропивницький, Україна)

ДІЯЛЬНІСТЬ АПАРАТУ СУДУ ЯК ПРАВООХОРОННОГО ОРГАНУ ПРИ ЗДІЙСНЕННІ ЕЛЕКТРОННОГО ПРАВОСУДДЯ

У статті окреслено основні напрями, за якими здійснюється реалізація правоохоронної функції держави в межах судової системи. Сформульовано важливий напрям судово-правової реформи, що дозволить підвищити ефективність органів судової влади як одного із суб'єктів реалізації правоохоронної функції держави.

Наголошено, що система електронного судочинства є одним із елементів електронного урядування. Нині він розглядається як спосіб організації державної влади за допомогою інформаційних мереж, що забезпечує функціонування органів влади в режимі реального часу та робить максимально простим і доступним щоденне спілкування з ними громадян, юридичних осіб, неурядових організацій, а тому і є перспективним напрямом існуючої судової системи. Зазначено, що з урахуванням карантину та воєнного стану в організації роботи судів основний акцент робиться на дотриманні балансу між забезпеченням права на доступ до правосуддя та забезпеченням учасників судового провадження.

Проаналізовано проблемні питання правотворчої, правореалізаційної та виконавчо-розпорядчої діяльності щодо впровадження електронного суду у вказаних умовах. Визначено блоки проблем ефективної імплементації дистанційного та електронного правосуддя в Україні. Зазначено, що належне електронне правосуддя вирішило б не лише нагальні проблеми українського судочинства, зокрема, гарантувало б безпеку всіх учасників судових засідань та забезпечило б своєчасний розгляд справ, але й сприяло б і змінам у форматі роботи апарату суду як правоохоронного органу, в тому числі намітило б шлях для подальшого впровадження загальновизначених стандартів правосуддя в Україні.

Ключові слова: судові органи, апарат суду, діяльність апарату суду, правоохоронний орган, правоохоронна функція, електронне правосуддя, електронний суд, доступність до правосуддя, судова інформаційно-телекомунікаційна система, справедливий судовий розгляд.

Постановка проблеми. Утвердження і забезпечення прав і свобод людини в Україні, прав і законних інтересів усіх суб'єктів права, їх охорона і захист у випадках протиправного порушення є безпосереднім завданням органів судової влади як правоохоронного органу.

Україна, як і весь світ, стрімко рухається вперед у напрямі побудови нового інформаційного суспільства. Однією з ознак останнього є переведення максимальної кількості комунікацій звичайної життєдіяльності людини в електронну, інформаційну, форму. Такі процеси відбуваються й у сфері судочинства. Переведення транзакцій між людиною та державою в електронний формат дозволить зекономити значні часові, матеріальні та людські ресурси і перенаправити їх із суспільної у приватну сферу.

Одним із секторів електронного урядування є система електронного правосуддя.

© Є. Соболь, 2023

ORCID iD: <https://orcid.org/0000-0002-0804-8354>

mails@cuspu.edu.ua

Поряд із іншими сервісами державних владних та управлінських послуг електронне правосуддя є одним із елементів електронної демократії, котра впроваджується з метою забезпечення доступності, підзвітності, ефективності зворотного зв'язку, інклюзивності, прозорості в діяльності органів державної влади. Судова влада є ключовим компонентом демократії. Тому справедливо вважається, що електронне правосуддя є найважливішою гранню електронної демократії. На сьогодні обставини, в яких ми перебуваємо останні кілька років – спочатку пандемія, потім повномасштабна війна, і як наслідок, брак фінансування системи правосуддя, – змушують нас ще активніше впроваджувати повноцінне електронне судочинство в Україні. Тому питання, пов'язані з діяльністю апарату суду як правоохоронного органу при здійсненні електронного правосуддя, залишаються актуальними.

Аналіз публікацій, в яких започатковано вирішення цієї проблеми. Науковою розробкою питань, пов'язаних із діяльністю апарату суду як правоохоронного органу при здійсненні електронного правосуддя, займалися такі вчені-правники: І. Бачило, О. Безпалова, О. Бринцев, В. Білоус, О. Денисова, І. Ізарова, Р. Калюжний, Ю. Климашевський, Н. Кушакова-Костицька, А. Марущак, М. Сегай, М. Швець та ін.

Метою статті є дослідження особливостей діяльності апарату суду як правоохоронного органу при здійсненні електронного правосуддя.

Виклад основного матеріалу. Одним із пріоритетних напрямів державної політики у правоохоронній сфері є забезпечення прав і свобод людини та громадянина, створення необхідних гарантій для їх реалізації та вироблення дієвого механізму їх захисту у разі порушення. Основним правовим засобом захисту порушених прав є суд. Кожному гарантується право на оскарження в суді рішень, дій чи бездіяльності органів державної влади, органів місцевого самоврядування, посадових і службових осіб (ст. 55 Конституції України). Отже, органи судової влади як гілки державної влади, що уповноважена здійснювати правосуддя, є обов'язковою складовою системи суб'єктів реалізації правоохоронної функції держави.

У межах судової системи правоохоронна функція держави реалізується шляхом відправлення правосуддя, у результаті судового контролю, шляхом офіційного тлумачення норм Конституції та законів України, узагальнення судової практики. Зазначені види реалізації правоохоронної функції відрізняються між собою формами звернення до суду (заява, скарга або позовна заява), формами та процедурою здійснення, а також рішеннями, що схвалюються [1, с. 59].

Проте необхідно наголосити, що діяльність судових органів щодо реалізації правоохоронної функції держави спрямована, у першу чергу, на захист порушених прав, отже, в даному випадку мова йде про правозахисну функцію, орієнтовану на здійснення правосуддя. У зв'язку з цим погоджуємося з точкою зору, що ототожнення правозахисної та правоохоронної функцій нівелює особливе значення судової влади [2, с. 150]. Саме здійснення переважно правозахисної функції в межах правоохоронної визначає особливе місце судових органів у системі суб'єктів реалізації правоохоронної функції держави. Правоохоронна функція суду проявляється, насамперед, в адміністративному та кримінальному процесах, де висока ймовірність порушення прав та інтересів особи через необгрунтоване втручання державних органів у сферу її приватного життя [2, с. 153].

Під час захисту судом прав і свобод людини та громадянина спостерігається поєднання двох функцій: правозахисної та суто правоохоронної. Захист прав і свобод людини та громадянина може відбуватися у двох випадках: захист порушеного суб'єктивного права; захист суб'єктивного права від порушення в майбутньому. Якщо в першому випадку, безперечно, мова йде про реалізацію правозахисної функції, то в другому можна спостерігати реалізацію суто правоохоронної функції, зміст якої полягає у створенні належних умов для недопущення можливих порушень конкретного права.

При цьому не можна з упевненістю стверджувати, що в сучасному світі існує така ідеальна система правосуддя, котра могла б забезпечити ефективний захист прав громадян і задовольнити всі вимоги сучасних економічних реалій. Однак продумане і обгрунтоване реформування системи судочинства України надасть можливість у складних сучасних умовах досягти певного прогресу та удосконалити існуючу систему.

Основними недоліками сучасних систем судочинства є: надмірна тривалість та складність процедур розгляду справи в суді, високий рівень судових витрат, а також явна невідповідність чинних норм процесуального права вимогам економічного обігу і

сучасним економічним відношенням в суспільстві. Проте останнім часом часто звертають увагу на ще декілька важливих завдань судочинства, що може сприяти істотному удосконаленню процедури захисту прав у суді. Мова йде про реалізацію можливості використання інформаційних і комунікаційних технологій та інших технічних новацій при розгляді різних категорій справ у судах. Успішна реалізація цього завдання, в свою чергу, приведе до покращення доступності правосуддя, спрощення і прискорення процедур розгляду справ, а також до зниження судових витрат, що теж є вагомим фактором створення ефективного механізму правосуддя [3, с. 44].

Основні принципи, завдання та напрямки інформатизації системи судочинства визначені в законах України «Про основні засади розвитку інформаційного суспільства в Україні на 2007–2015 рр.» [4], «Про судоустрій і статус суддів» [5], у «Концепції галузевої програми інформатизації судів загальної юрисдикції, інших органів та установ судової системи» [6] та інших нормативно-правових актах. Система електронного судочинства є одним із елементів електронного урядування, що сьогодні розглядається як спосіб організації державної влади за допомогою інформаційних мереж, забезпечує функціонування органів влади в режимі реального часу та робить максимально простим і доступним щоденне спілкування з ними громадян, юридичних осіб, неурядових організацій. У цьому контексті важливим фактором підвищення ефективності, відкритості та прозорості правосуддя є використання у судочинстві ІКТ, що сприяє спрощенню судових процедур, скороченню термінів розгляду судових справ, процесуальних термінів та експлуатаційних витрат. Це передбачає автоматизацію та здійснення онлайн таких функцій, як подача позовної заяви, додатків до неї і надання відгуків на позови в електронному вигляді, доступ до судових актів, надання «електронних» доказів, розгляд справи онлайн, розсилка учасникам процесу мережею Інтернет або за допомогою sms-повідомлень інформації щодо поточної справи, функціонування сайтів судів, на яких можна знайти інформацію з конкретного розгляду.

Загальновідомо, що ідея інформатизації всіх сфер суспільного життя, в тому числі й судочинства, в Україні була закладена ще Законом України «Про основні засади розвитку інформаційного суспільства в Україні на 2007–2015 роки» [4], а одна з перших концепцій «Електронного суду» в Україні розроблена у 2012 році Державним підприємством «Інформаційні судові системи» з метою розвитку положень низки законів, Концепції галузевої програми інформатизації судів загальної юрисдикції, інших органів та установ судової системи й Стратегічного плану розвитку судової влади в Україні на 2013–2015 роки. Реалізацію пілотного проекту щодо обміну електронними документами між судом та учасниками судового процесу було розпочато у Святошинському районному суді міста Києва й апеляційному суді Дніпропетровської області з 15 жовтня 2012 р. [7, с. 18].

З 2015 р. пілотний проект «Електронний суд» запрацював у трьох судах Одеської області. У липні 2016 р. організаторами проекту презентовано його позитивні результати й наголошено на неможливості повного завантаження такої практики в судову систему внаслідок недосконалості чинного законодавства, чим і були зумовлені подальші зміни нормативного поля, зокрема, прийняття Закону України «Про внесення змін до Господарського процесуального кодексу України, Цивільного процесуального кодексу України, Кодексу адміністративного судочинства України та інших законодавчих актів» [9]. Відповідно до ст. 151 і п. 8 ч. 1 ст. 152 Закону України «Про судоустрій і статус суддів» було розроблено й затверджено Концепцію побудови Єдиної судової інформаційно-телекомунікаційної системи. З 4 червня 2018 р. у 18 пілотних судах України розпочалося тестування підсистеми Єдиної судової інформаційно-телекомунікаційної системи (далі – ЄСІТС) – «Електронний суд», а з 22 грудня 2018 р. у всіх місцевих та апеляційних судах розпочалась експлуатація підсистеми «Електронний суд» в тестовому режимі. Єдина судова інформаційно-телекомунікаційна система мала запрацювати з 1 березня 2019 р., але Державна судова адміністрація (далі – ДСА) України відтермінувала запуск ЄСІТС відповідно до рішення Вищої ради правосуддя та враховуючи результати обговорення питання з судами, іншими органами й установами системи правосуддя. Вже 7 листопада 2019 р. ДСА затвердила Концепцію в новій редакції, що змінила підходи до побудови Єдиної судової інформаційно-телекомунікаційної системи, її структури й визначила етапи й терміни впровадження, кінцевий із яких датовано 2023 р., що можна було б розцінювати як системний, виважений підхід до впровадження електронного суду. Проте з початком карантину перед українською судовою системою постали виклики як процесуального

(процесуальні строки, гласність і відкритість судового процесу, порядок розгляду справ онлайн), так і адміністративно-правового характеру: необхідність швидкого внесення змін до процесуального законодавства, відсутність чітких механізмів роботи судів в умовах карантину й ефективної системи електронного судочинства, взаємодії між органами, що відповідають за впровадження електронного суду. Не менш критичними стали проблеми технологій і технічних можливостей судів, матеріального й фінансового характеру [8].

Як і з початку карантину, так і нині, в період воєнного стану, в організації роботи судів основний акцент робиться на дотриманні балансу між забезпеченням права на доступ до правосуддя та убезпеченням учасників судового провадження. Пандемія прискорила процес судової діджиталізації. Протягом карантину суди у своїй роботі застосовували Zoom, Skype, Google Meet. Але проблемами цих програм є незахищеність від зовнішнього втручання, часові обмеження, ідентифікація учасників тощо.

Після початку повномасштабного вторгнення вже була спроба, однак невдала, частково врегулювати здійснення дистанційного правосуддя на законодавчому рівні. Так, 16 серпня 2022 р. народні обранці у парламенті відхилили проєкт закону № 7404 про внесення змін до Кодексу України про адміністративні правопорушення щодо здійснення судочинства в умовах воєнного стану [9].

На жаль, досі існують побоювання, зокрема у фаховому середовищі, що введення дистанційного правосуддя може призвести до збільшення зловживань з боку суддів, негативно вплинути на дотримання вимог публічного слухання справи, а також підвищити ризики зривів судових засідань через технічні проблеми засобів зв'язку тощо. Тому відповідні законопроекти зіштовхуються з певними проблемами на різних стадіях розробки та розгляду, хоча користь від їх прийняття колосальна.

Наразі кілька законопроектів про дистанційне правосуддя перебувають на стадії фахового обговорення. Нещодавно щодо одного з них Європейська комісія з питань ефективності правосуддя (СЕРЕJ) Ради Європи за запитом Верховного Суду надала свої експертні висновки. Зокрема, зазначила, що загалом запропоновані зміни сумісні з Європейською конвенцією з прав людини, узгоджуються з Керівними принципами СЕРЕJ щодо використання відеоконференцзв'язку під час судових розглядів, а також відповідають тим викликам, із якими зіштовхнулася українська судова система в умовах воєнного стану.

Так, експерти – автори висновку СЕРЕJ зауважили, що подальше розширення дистанційного відправлення правосуддя відповідає потребам сучасності, оскільки воно дає судовій системі можливість діяти там, де альтернативою було б повне зупинення роботи судів. Також автори висновку вважають: якщо судові засідання відповідає основним вимогам, що гарантують його справедливості, то присутність суддів у приміщенні суду під час дистанційних слухань не обов'язкова [10].

Тож вважаємо, що нині для ефективної імплементації дистанційного та електронного правосуддя в Україні потрібно вирішити такі блоки проблем:

– досі існує обов'язок друкувати всі документи, що надходять до суду в електронній формі, незалежно від їхнього розміру. Те, що судова справа формується у паперовій, а не цифровій формі, змушує суддів, їхніх помічників, секретарів судових засідань та працівників апарату судів фізично перебувати на робочих місцях. Очевидно, що за таких умов неможливо працювати дистанційно. Також варто згадати, що в умовах війни паперова форма справ призвела до втрати численних проваджень та матеріалів судів, що знаходилися або знаходяться на окупованих територіях;

– Єдина судова інформаційно-телекомунікаційна система (ЄСІТС) побудована за гібридним принципом: частина її функціоналу перебуває на серверах у суді, інша частина – в дата-центрі. На жаль, подібна побудова системи не дозволяє суддям та працівникам апарату судів отримати дистанційний доступ до свого робочого місця, адже вхід до модуля ЄСІТС здійснюється з локальної мережі безпосередньо у приміщенні суду. Крім того, для належної роботи модулів ЄСІТС (зокрема, для доступу до справи, підписання рішення тощо) сервер суду повинен мати безперебійне живлення та доступ до мережі Інтернет. У разі довготермінової відсутності світла та зв'язку неможливо забезпечити дистанційну роботу суду. Щоб вирішити цю проблему, необхідно змінити архітектуру ЄСІТС з гібридної на хмарну;

– нині процесуальні кодекси не передбачають можливості дистанційного допиту свідків. Останні повинні з'являтися до приміщень судів. Так, дистанційне правосуддя не

дозволяє вжити належних заходів щодо захисту таких осіб, проте за нинішніх умов відсутність механізму дистанційного допиту свідка може взагалі унеможливити розгляд справи, коли мільйони громадян стали вимушеними переселенцями. Особливо коли мова йде про осіб, що знаходяться за кордоном;

– у багатьох судах відсутні умови для забезпечення хоча б мінімального захисту від обстрілів. Деякі суди взагалі знаходяться в аварійних будинках або розташовуються поруч зі стратегічними об'єктами, відділками поліції, військовими частинами тощо. Проведення судових засідань у таких приміщеннях не може гарантувати безпеку відвідувачів. Тож дистанційний розгляд справ – єдиний спосіб мінімізувати наявні загрози для життя та здоров'я громадян в умовах воєнного стану.

Висновки. Таким чином, останніми роками Україна має певні успіхи цифрової трансформації у сфері надання державних послуг. Разом із тим, що стосується судової системи, ще необхідно зробити багато, у тому числі й щодо впровадження дистанційного та належного електронного правосуддя. Це вирішило б не лише нагальні проблеми українського судочинства, зокрема, гарантувало б безпеку всіх учасників судових засідань та забезпечило б своєчасний розгляд справ, але і намітило б шлях для подальшого впровадження загальновизнаних стандартів правосуддя в Україні.

Список використаних джерел

1. Безпалова О. І. Органи судової влади України як один із суб'єктів реалізації правоохоронної функції держави. *Науковий вісник публічного та приватного права*. 2015. Вип. 1. С. 58-64.
2. Олендер І. Я. Функції суду в державному механізмі. *Право і суспільство*. 2014. № 1-2. С. 153–158.
3. Ізарова І. О. Розвиток електронного правосуддя в цивільних справах у Європейських країнах. *Юридичний вісник*. 2014. № 6. С. 222–227.
4. Про Основні засади розвитку інформаційного суспільства в Україні на 2007–2015 роки : Закон України від 09.01.2007. *Голос України*. 2007. 6 лют., № 21.
5. Про судоустрій і статус суддів : Закон України від 07.07.2010. *Урядовий кур'єр*. 2010. 12 серп., № 148.
6. Концепція галузевої програми інформатизації судів загальної юрисдикції, інших органів та установ судової системи. URL : <https://court.gov.ua/userfiles/concept.pdf>.
7. Бринцев О. В. «Електронний суд» в Україні. Досвід та перспективи : монограф. Харків : Право, 2016. 72 с.
8. Обрусна С. Ю., Іванова І. В., Чубань В. С. Проблеми адміністративно-правового забезпечення Електронного суду в Україні в умовах пандемії COVID-19. URL : http://www.lsej.org.ua/4_2020/48.pdf.
9. Дистанційне правосуддя: невід'ємний елемент успішної судової реформи. URL : https://lb.ua/blog/pravo_justice/539923_distantsiyne_pravosuddya.html.

Надійшла до редакції 13.03.2023

References

1. Bezpalova, O. I. (2015) Orhany sudovoyi vlady Ukrayiny yak odyn iz subyektiv realizatsiyi pravookhoronnoyi funktsiyi derzhavy [Bodies of the judicial power of Ukraine as one of the subjects of implementation of the law enforcement function of the state]. *Naukovyi visnyk publichnoho ta pryvatnoho prava*. Issue 1. Kyiv : Naukovo-doslidnyi instytut publichnoho prava, pp. 58-64. [in Ukr.].
2. Olender, I. Ya. (2014) Funktsini sudu v derzhavnomu mekhanizmi [Functions of the court in the state mechanism]. *Pravo i suspilstvo*. № 1-2, pp. 153–158. [in Ukr.].
3. Izarova, I. O. (2014) Rozvytok elektronnoho pravosuddia v tsyvilnykh spravakh u Yevropeiskykh krainakh [Development of electronic justice in civil cases in European countries]. *Yurydychnyi visnyk*. № 6, pp. 222–227. [in Ukr.].
4. Pro Osnovni zasady rozvytku informatsiynoho suspilstva v Ukraini na 2007–2015 roky [On Basic Principles of Information Society Development in Ukraine for 2007–2015] : Zakon Ukrainy vid 09.01.2007. *Holos Ukrayiny*. 2007. 6 lyut., № 21. [in Ukr.].
5. Pro sudoustriy i status suddiv [On judiciary and the status of judges] : Zakon Ukrayiny vid 07.07.2010. *Uryadovyy kuryer*. 2010. 12 serp., № 148. [in Ukr.].
6. Kontseptsiya haluzevoyi prohramy informatyzatsiyi sudiv zahalnoyi yurysdyktsiyi, inshykh orhaniv ta ustanov sudovoyi systemy [The concept of the branch program of informatization of courts of general jurisdiction, other bodies and institutions of the judicial system]. URL : <https://court.gov.ua/userfiles/concept.pdf>. [in Ukr.].
7. Bryntsev, O. V. (2016) «Elektronnyi sud» v Ukrayini. Dosvid ta perspektyvy [«Electronic court» in Ukraine. Experience and perspectives] : monohraf. Kharkiv : Pravo, 72 p.
8. Obrusna, S. Yu., Ivanova, I. V., Chuban, V. S. Problemy administratyvno-pravovoho zabezpechennia Elektronnoho sudu v Ukraini v umovakh pandemii COVID-19 [Problems of

administrative and legal support of electronic court in Ukraine under the conditions of the COVID-19 pandemic]. URL : http://www.lsej.org.ua/4_2020/48.pdf. [in Ukr.].

9. Dystantsiynе pravosuddya: nevidyemnyy element uspishnoyi sudovoyi reformy [Distance justice: an integral element of successful judicial reform]. URL : https://lb.ua/blog/pravo_justice/539923_distsantsiynе_pravosuddya.html. [in Ukr.].

ABSTRACT

Yevhen Sobol. The activity of the court as a law enforcement body in the implementation of electronic justice. The article formulates the main directions in which the law enforcement function of the state is implemented within the framework of the judicial system. An important direction of judicial reform has been formulated, which will allow to increase the effectiveness of judicial authorities as one of the subjects of the implementation of the law enforcement function of the state.

Attention is drawn to the fact that the e-judicial system is one of the elements of e-governance, which is currently considered as a way of organizing state power using information networks, which ensures the functioning of authorities in real time and makes daily communication with them as simple and accessible as possible for citizens and legal entities, non-governmental organizations, and therefore is a promising direction of the existing judicial system.

It was emphasized that, taking into account the quarantine, and even now, during the period of martial law, in the organization of the work of the courts, the main emphasis is on maintaining a balance between ensuring the right to access to justice and ensuring the safety of participants in court proceedings.

The problematic issues of law-making, law-implementation and executive-administrative activities regarding the implementation of the electronic court in the specified conditions are analyzed. Blocks of problems of effective implementation of remote and electronic justice in Ukraine are identified.

It was noted that proper electronic justice would solve not only the urgent problems of the Ukrainian judiciary, in particular, it would guarantee the safety of all participants in court sessions and ensure timely consideration of cases, but there would also be changes in the format of the work of the court apparatus as a law enforcement body, including, it would outline the way for the further implementation of generally recognized standards of justice in Ukraine.

Keywords: *judicial bodies, court apparatus, activity of court apparatus, law enforcement agency, law enforcement function, electronic justice, electronic court, access to justice, judicial information and telecommunication system, fair trial.*

УДК 342.9

DOI: 10.31733/2078-3566-2023-1-13-21



Микола ВЕСЕЛОВ[©]

доктор юридичних наук, професор

*(Криворізький навчально-науковий інститут
Донецького державного університету внутрішніх справ,
м. Кропивницький – м. Кривий Ріг, Україна)*

ПРОБЛЕМИ КВАЛІФІКАЦІЇ ОКРЕМИХ ВІЙСЬКОВИХ АДМІНІСТРАТИВНИХ ПРАВОПОРУШЕНЬ В УМОВАХ ВОЄННОГО СТАНУ (на прикладі проступків, передбачених ст. 172-10 КУпАП)

Стаття присвячена визначенню проблем кваліфікації та обґрунтуванню правильної позиції щодо правової оцінки об'єктивної сторони такого виду військових адміністративних правопорушень, як відмова від виконання законних вимог командира (начальника). В основу дослідження покладено результати авторського аналізу судових рішень із розгляду та перегляду справ про адміністративні правопорушення, передбачені ст. 172-10 КУпАП, а також кримінальних проваджень за ст. ст. 402 та 403 КК України. Звертається увага на схожість змісту об'єктивної сторони таких видів військових адміністративних та кримінальних правопорушень, що викликає певні проблеми у судовій практиці в умовах воєнного стану.

За результатами дослідження сформульовані висновки: по-перше, при оформленні виявлених проступків фабула в протоколі про адміністративне правопорушення обов'язково повинна містити опис конкретної вимоги командира (начальника), котру військовослужбовець відмовився виконувати чи фактично не виконав; по-друге, матеріали у справі повинні містити

© М. Веселов, 2023

ORCID iD: <https://orcid.org/0000-0002-3963-2764>

veselovndl@ukr.net

докази тому, що така вимога була законною та доведена до військовослужбовця у зрозумілій формі та спосіб; по-третє, невиконання дій, які мали бути виконані згідно з вимогою командира (начальника), навіть за умови відсутності висловленого військовослужбовцем небажання їх виконувати, утворює склад фактичної відмови; по-четверте, у разі наявності достатніх доказів вважати, що своєю відмовою від виконання (фактичним невиконанням без поважних причин) законної вимоги командира (начальника) дії військовослужбовця призвели до тяжких наслідків чи створювали реальний ризик їх настання, такі дії слід кваліфікувати за відповідною нормою (ст. ст. 402, 403) КК України (слід наголосити, що в умовах воєнного стану будь-яка відмова від виконання бойового завдання викликає ризики настання тяжких наслідків); по-п'яте, у разі наявності ознак відкритої відмови військовослужбовця виконати законні вимоги (наказ) командира (начальника) такі дії мають бути кваліфіковані за ст. 402 КК України. Крім того, пропонується внести зміни до редакції ст. 172-10 КУпАП.

Ключові слова: *військові адміністративні правопорушення, кваліфікація адміністративних правопорушень, розгляд справ про адміністративні правопорушення, законні вимоги командира (начальника), відповідальність військовослужбовців, судові рішення.*

Постановка проблеми. Серед усіх військових адміністративних правопорушень, оформлених у 2021 році як проступки, ті, що пов'язані з відмовою від виконання законних вимог командира (начальника), відповідальність за які передбачається ст. 172-10 КУпАП, посідають п'яте місце за кількістю і становлять 1,8%. За 12 місяців 2022 року кількість цього виду військових адміністративних правопорушень збільшилася за мінімальними підрахунками щонайменше у 3 рази (що випливає з аналізу ресурсів Єдиного державного реєстру судових рішень). Збільшення загальної кількості військових адміністративних правопорушень можна пояснити низкою причин, зокрема, різким збільшенням кількості військовослужбовців через проведення у країні загальної мобілізації, перебуванням багатьох військових у стані психологічного стресу тощо [1]. Водночас прогресивне зростання кількості військових деліктів є не єдиною проблемою. Чимало питань та протиріч виникає у судовій практиці з приводу кваліфікації цього виду правопорушень та правильного оформлення процесуальних матеріалів, що, не в останню чергу, пов'язано з недосконалістю нормативно-правового визначення складу такого адміністративного делікту.

Аналіз публікацій, в яких започатковано вирішення цієї проблеми. Дотепер тема військових правопорушень час від часу ставала предметом досліджень українських вчених, наприклад: О. Остапенка, О. Коропатова, М. Туркота, Л. Брич, О. Нестеренка тощо. Втім, реалії війни вносять свої корективи, зокрема і в частині кваліфікації окремих військових правопорушень. Здебільшого це дослідження базується на вивченні судових рішень судів першої та апеляційної інстанцій, із яких частина береться до уваги як позитивні приклади (прецеденти) з судової практики, а частина піддається аргументованій критиці.

Метою статті є визначення проблем кваліфікації та обґрунтування правильної позиції щодо правової оцінки об'єктивної сторони такого виду військових адміністративних правопорушень, як відмова від виконання законних вимог командира (начальника).

Виклад основного матеріалу. Об'єктом правопорушення, передбаченого ст. 172-10 КУпАП, є суспільні відносини у сфері забезпечення правопорядку і військової дисципліни серед військовослужбовців Збройних Сил України (далі – ЗСУ) та інших військових формувань. *Військова дисципліна* – це бездоганне і неухильне додержання всіма військовослужбовцями порядку і правил, встановлених статутами ЗСУ та іншим законодавством України. Вона досягається шляхом умілого поєднання повсякденної вимогливості командирів і начальників до підлеглих без приниження їх особистої гідності, з дотриманням прав і свобод, постійної турботи про них та правильного застосування засобів переконання, примусу й громадського впливу колективу [2]. Однією з визначальних засад будівництва і керівництва ЗСУ є принцип єдиноначальності. У Статуті внутрішньої служби ЗСУ (ст. 29–31, 34) зазначено, що за своїм службовим становищем і військовим званням військовослужбовці можуть бути начальниками або підлеглими стосовно інших військовослужбовців. Начальник (командир) має право віддавати підлеглому накази і зобов'язаний перевіряти їх виконання. Підлеглий зобов'язаний беззастережно виконувати накази начальника, крім випадків віддання явно злочинного наказу, і ставитися до нього з повагою (у чому, зокрема, і втілюється принцип субординації) [3].

Втім, більшій увазі потребує *об'єктивна сторона* правопорушення, передбаченого ч. 1 ст. 172-10 КУпАП, котру утворює відмова від виконання законних

вимог командира (начальника), ч. 2 – те саме діяння, вчинене в умовах особливого періоду, крім воєнного стану. Проте чинне українське законодавство не містить визначення поняття «вимога командира (начальника)» та порядку висування законних вимог! З деяких ненормативних джерел випливає, що *вимога* – це: «норми, правила, яким хтось чи щось має підкорюватися або відповідати» [4, с. 4]; «сформульовані потреби чи очікування, загальнозрозумілі або обов'язкові» [5].

Відповідно до ст. 4 Статуту внутрішньої служби ЗСУ повсякденне життя і службова діяльність військовослужбовців регулюються Конституцією, а також законами України, цим Статутом та іншими нормативно-правовими актами [3]. Втім, ігнорування, порушення чи інші прояви невиконання військовослужбовцем загальних вимог служби, що містяться у статутах, інших законодавчих актах або службових інструкціях, самостійно не утворюють складу адміністративного проступку, передбаченого ст. 172-10 КУпАП. Об'єктивною стороною такого виду правопорушення є відмова від виконання конкретної вимоги командира (начальника), котра стосується повсякденного життя військовослужбовця (в частині відносин, урегульованих статутами ЗСУ) та службової діяльності. Такі вимоги, згідно зі статутами ЗСУ, з боку командира (начальника) можуть бути втілені у формі наказу, розпорядження, команди, віддані в усні чи письмовій формі тощо. Простий та зрозумілий приклад цього виду проступку містить фабула: «21.11.2022 р., близько 17:00 год. військовослужбовець *Особа_1*, незважаючи на розпорядження командира механізованого батальйону від 26.06.2022 р. № 25/9/29/5 «Про заборону використання особистого транспорту», використовував свій особистий транспортний засіб для власних потреб» [6].

Найпоширенішим способом реалізації розпорядчої влади з боку командирів та військових начальників стосовно підлеглих є віддання наказів. *Наказ* – пряма обов'язкова вимога командира (начальника) про виконання або невиконання підлеглим певних службових дій. Тож кожний наказ одночасно є вимогою. Зв'язок двох взаємообумовлених понять «вимога» та «наказ» простежується у судових рішеннях, де судді фактично їх отожднюють. Право командира – віддавати накази і розпорядження, а обов'язок підлеглого – їх виконувати, крім випадку віддання явно злочинного наказу чи розпорядження. Наказ має бути виконаний сумлінно, точно та у встановлений строк [2, ст. 6]. Тож можна вважати, що так само, як і наказ, вимога з боку командира чи начальника може бути доведена до одного чи декількох підлеглих військовослужбовців усно або письмово, у тому числі з використанням технічних засобів зв'язку.

Обов'язковими до виконання є лише законні вимоги командира (начальника). *Законність вимоги* означатиме, що вона: висунута тільки в межах компетенції відповідного командира (начальника); сформульована чітко і не може допускати подвійного тлумачення; доведена з дотриманням певного порядку (наприклад, вимога, що міститься у наказі з фінансових, матеріально-технічних та кадрових питань, має бути оформлена у письмовій формі); за своїм змістом не суперечить чинному законодавству, не пов'язана з порушенням конституційних прав і свобод військовослужбовця та інших громадян; питання, що становлять зміст вимоги, стосуються обов'язків військовослужбовця, до якого така вимога адресована. Недотримання цих умов виключають протиправність діяння з боку військовослужбовця і не утворюють об'єктивної сторони адміністративного правопорушення, передбаченого будь-якою частиною ст. 172-10 КУпАП.

Цікавим прикладом прояву «сумніву щодо законності вимог командира» можуть бути матеріали та результати перегляду апеляційним судом Донецької області справи про адміністративне правопорушення за апеляційною скаргою на постанову судді Красноармійського міськрайонного суду Донецької області від 19.06.2015 р. Постановою зазначеного суду військовослужбовець *Особа_1* був визнаний винним у скоєнні адміністративного правопорушення, передбаченого ст. 172-10 КУпАП, і притягнутий до адміністративної відповідальності за те, що 11.06.2015 р. з групою інших військовослужбовців відмовився виконувати розпорядження командира щодо облаштування капоніра та виконання інших робіт із підтримання санітарно-гігієнічних норм. В апеляційній скарзі *Особа_1*, оскаржуючи рішення суду першої інстанції, зауважує, що під час розгляду не були з'ясовані та доведені обставини, котрі свідчили б, що в його діях є ознаки адміністративного проступку, передбаченого ст. 172-10 КУпАП, аргументуючи це тим, що заступник командира військової частини, де він проходить службу, всупереч вимогам статутів ЗСУ, за нібито скоєне правопорушення направив його, офіцера, на роботи, на які можна направляти лише рядовий та сержантський склад.

Розглядаючи цю справу, апеляційний суд установив, що суддею суду першої інстанції не було з'ясовано, чи відповідає вимогам відповідного військового статуту та яким саме надане командиром Особі_1 (який є офіцером) розпорядження про виконання зазначених у протоколі про адміністративне правопорушення робіт. З огляду на викладене, постанову судді суду першої інстанції рішенням апеляційного суду було скасовано, а провадження у справі закрито на підставі п. 1 ст. 247 КУпАП за відсутністю складу адміністративного правопорушення [7].

Суди різних інстанцій постійно звертають увагу, що виклад інкримінованих правопорушень діянь має бути конкретизований [8]. Крім того, у ч. 4 ст. 15 КУпАП наголошується, що за вчинення військових адміністративних правопорушень військовослужбовці, а також військовозобов'язані та резервісти під час проходження зборів несуть відповідальність, передбачену главою 13-Б цього Кодексу, за умови, якщо ці правопорушення не тягнуть за собою *кримінальну відповідальність* [9]. На сьогоднішній день КК України містить дуже схожі за об'єктивною стороною складу військових кримінальних правопорушень: «Непокора» (ст. 402) та «Невиконання наказу» (ст. 403). І, як свідчить аналіз судової практики, межа між адміністративною та кримінальною кваліфікацією часто є надто невизначеною. На підтвердження цьому пропонується переглянути декілька схожих за об'єктивною стороною ситуацій, викладених у судових рішеннях:

– «штаб-сержант Особа_1 01.12.2022 р. в умовах воєнного стану відмовився виконувати законну вимогу командира механізованої роти *висунутись з рештою особового складу у визначений район та зайняти оборону на визначених позиціях*, чим вчинив адміністративне правопорушення, передбачене ч. 2 ст. 172-10 КУпАП» [10];

– «29.10.2022 солдат Особа_1, перебуваючи в районі виконання завдань військової частини, отримавши законний усний наказ від свого прямого начальника *вибути до ротного опорного пункту...*, із завданням не допустити прориву противника у вказаному напрямку, відмовився його виконувати, чим скоїв кримінальне правопорушення, передбачене ч. 4 ст. 402 КК України» [11].

Як бачимо, зміст вчинків із боку військовослужбовців і характер обставин у наведених прикладах є схожими, проте отримують принципово різну правову оцінку.

Нещодавно Законом України від 13.12.2022 р. № 2839-IX до диспозиції ч. 2 ст. 172-10 КУпАП були внесені суттєві зміни: «Діяння, передбачене частиною першою цієї статті, вчинене в умовах особливого періоду, *крім воєнного стану*» [12]. Визначення понять особливого періоду та воєнного стану, котрі в нашому випадку стають обов'язковими умовами наявності чи відсутності об'єктивної сторони правопорушення, містяться в національному законодавстві (Закон України «Про оборону України» (ст. 1), Закон України «Про правовий режим воєнного стану» (ст. 1)). Слід звернути увагу, що чинна редакція ч. 4 ст. 402 та ч. 3 ст. 403 КК України передбачає кримінальну відповідальність за непокору чи невиконання військовослужбовцем наказу начальника, вчинені в умовах воєнного стану чи в бойовій обстановці. Тож, з урахуванням наведеного зауважимо, що усі прояви невиконання військовослужбовцями наказу командира (начальника) мають отримувати кримінально-правову кваліфікацію. Але є декілька аспектів, що ставлять під сумнів абсолютність такої правової позиції. По-перше, не всі вимоги командира чи начальника мають форму наказу (навіть Бойові статuti Сухопутних військ ЗСУ свідчать про те, що постановка бойових завдань у ході бою здійснюється бойовим розпорядженням), при цьому, як зазначалося, поняття «вимога» законодавство не містить. По-друге, різниця між такими кримінальними правопорушеннями, як невиконання наказу та непокора, полягає у ставленні винного до дій та їх наслідків. При невиконанні наказу (за умови, якщо таке діяння спричинило тяжкі наслідки) вина полягає у необережності (злочинна недбалість або самовпевненість) [13]. Відповідно відсутність згаданих суб'єктивних та об'єктивних ознак проступку виключає його кваліфікацію, як мінімум, за ч. 3 ст. 403 КК України. По-третє, у ч. 2 ст. 11 КК України зазначено: «не є кримінальним правопорушенням дія або бездіяльність, яка хоча формально і містить ознаки будь-якого діяння, передбаченого цим Кодексом, але через малозначність не становить суспільної небезпеки, тобто не заподіяла і не могла заподіяти істотної шкоди фізичній чи юридичній особі, суспільству або державі» [14]. Практика свідчить, що такі ситуації (коли невиконання вимоги командира (начальника) навіть у формі наказу в умовах воєнного стану не спричиняє істотної шкоди охоронюваним законом інтересам) трапляються дуже часто. Суцільний вал кримінальних проваджень (подекуди невинуватих через відсутність значної

суспільної небезпеки) в умовах воєнного стану також призводить до ускладнення об'єктивного притягнення винних до юридичної відповідальності.

Отже, вважаємо, що розмежування складів наведених видів військових адміністративних і кримінальних правопорушень (навіть в умовах воєнного стану) має робитися залежно від наявності ознак суспільної небезпеки (істотної шкоди) вчинків. Беззаперечною ознакою підвищеної суспільної небезпеки подібних діянь є настання тяжких наслідків, спричинених саме відмовою від виконання або фактичним невиконанням законних вимог командира (начальника). Наявність причинно-наслідкового зв'язку невиконання законних вимог у формі наказу і настання тяжких наслідків є обов'язковою умовою кримінальної кваліфікації такого діяння. КК України не містить визначення «тяжкі наслідки» стосовно військових кримінальних правопорушень. У постанові Верховного Суду від 20.06.2018 р. у справі № 566/606/15-к, коментуючи п. 5 ч. 1 ст. 67 КК України, колегія суддів зазначає, що під *тяжкими наслідками*, завданими кримінальним правопорушенням, розуміються ті суспільно небезпечні зміни в об'єкті кримінально-правової охорони, що викликані вчиненням злочину, але виходять за межі його складу. З урахуванням конкретних обставин кримінального провадження тяжкими наслідками можуть, зокрема, визнаватися смерть однієї чи декількох осіб, значна шкода здоров'ю людей, майнова шкода у великому чи особливо великому розмірах тощо [15]. Враховуючи загальний об'єкт військових правопорушень, тяжкими наслідками, спричиненими такими протиправними діяннями, можуть бути: велика матеріальна шкода, смерть, тяжкі та середньої тяжкості тілесні ушкодження, втрата боєздатності військового підрозділу, у воєнний час – втрата військових позицій, ініціативи у веденні бойових дій, окупація ворогом певних територій України тощо. Настання чи навіть реальна загроза настання тяжких наслідків, як результат відмови від виконання законних вимог (наказу) командира (начальника) підлеглим військовослужбовцем, становить підвищену суспільну небезпеку такого діяння, обумовлюючи кримінальну відповідальність винної особи. Так, невиконання Особою 1 наказу старшого начальника висунути з військовим підрозділом на визначений рубіж із завданням не допустити прориву противника у вказаному напрямку мало наслідком *підриє бойової готовності та боєздатності підрозділу*, що могло призвести до прориву російсько-окупаційними військами оборони ЗСУ на зазначеній ділянці оборони [11].

У правозастосовній практиці часом виникають слушні питання з приводу того, чи є обов'язковою умовою об'єктивної сторони адміністративного проступку, передбаченого частинами 1 чи 2 ст. 172-10 КУпАП, наявність конкретних вчинків з боку військовослужбовця, котрі демонструють сам факт відмови від виконання законної вимоги? Наприклад, в апеляційній скарзі (у справі № 33/812/396/21) апелянт просить скасувати постанову суду першої інстанції про притягнення його до адміністративної відповідальності за ч. 2 ст. 172-10 КУпАП, а провадження у справі закрити у зв'язку з відсутністю в його діях складу адміністративного правопорушення, обґрунтовуючи це тим, що протокол про адміністративне правопорушення від 16.07.2021 р. складено за фактом «невиконання», а не відмови від виконання наказу, а жодних доказів саме відмови від виконання вимоги командира, як це сформульовано у диспозиції ч. 1 ст. 172-10 КУпАП, матеріали справи не містять [16].

Аргументи з цього питання у судових рішеннях іноді виявляються також доволі суперечливими. Як зазначають науковці, спосіб вчинення кримінального правопорушення, ознаки якого закріплені у ст. 402 КК України «Непокора», – невиконання наказу, котре супроводжується дією – відкритою, тобто явною відмовою виконати наказ. Ця відмова може бути вербальною або вчиненою шляхом конклюдентних дій [17, с. 330]. Відкрита зухвала відмова військовослужбовця виконувати законну вимогу у формі наказу командира (начальника), незалежно від обставин (наявності чи відсутності бойової обстановки чи воєнного стану), на наш погляд, завжди має бути кваліфікована як *кримінальне правопорушення!* У свою чергу, відмова від виконання законних вимог командира (начальника), що має кваліфікуватися як військове адміністративне правопорушення, може полягати у: висловленні в усній, письмовій чи конклюдентній формі небажання або незгоди, з чого можна зробити висновок про намір не виконувати таку вимогу; невиконанні дій, котрі мали бути виконані згідно з вимогою; виконанні таких дій із порушенням висловлених у вимозі (встановлених наказом) строків та інших обов'язкових умов їх виконання; імітації виконання чи створенні штучних умов неможливості фактичного виконання таких дій; діях, вчиняти які вимога прямо забороняла. Проступок вважається завершеним, залежно від форми його вчинення, з моменту відмови виконати вимогу начальника або з моменту її

фактичного невиконання [8].

Так, 30.11.2022 р. близько 14:00 год., перебуваючи у тимчасовому місці дислокації підрозділу, старший солдат Особа_1 отримав наказ від командира роти на вибуття у район виконання завдань. Особовому складу підрозділу було надано 2 години для підготовки і збору речей. Особа_1 у визначений командиром час не прибув для відправлення у район виконання завдань без поважних та об'єктивних причин. Військовослужбовець Особа_1 у судовому засіданні свою провину у вчиненні адміністративного правопорушення не визнав, обґрунтовуючи відсутність у пункті збору особового складу тим, що у зазначений день та час мав погане самопочуття, незадовільний стан здоров'я. Оцінюючи надані докази, суд цілком справедливо дійшов висновку про те, що Особа_1 своїми діями (бездіяльністю) фактично скоїв відмову від виконання законних вимог командира (начальника), вчинену в умовах особливого стану, тобто скоїв адміністративне правопорушення, передбачене ч. 2 ст. 172-10 КУпАП [18]. Тож, невиконання дій, які мали бути виконані згідно з вимогою командира (начальника), навіть за умови відсутності висловленого військовослужбовцем небажання їх виконувати, утворює склад фактичної відмови. Це випливає з того, що відповідно до ст. 37 Статуту внутрішньої служби ЗСУ військовослужбовець після отримання наказу відповідає: «Слухаюсь» – і далі виконує його [3].

Отже, на підставі вищевикладеного зазначимо, що для усунення невизначеності у кваліфікації цього виду військових правопорушень зміст диспозиції ч. 1 ст. 172-10 КУпАП було б доцільним викласти у такій редакції: *«Відмова від виконання законних вимог командира (начальника), якщо такі дії чи бездіяльність не заподіяли і не могли заподіяти істотної шкоди фізичній чи юридичній особі, суспільству або державі»*. Якщо такі діяння (без настання чи загрози спричинення тяжких наслідків (істотної шкоди)) матимуть місце в умовах воєнного стану, то буде цілком виправданим посилення за них адміністративної відповідальності. Але у такому випадку останні зміни до ч. 2 ст. 172-10 КУпАП у вигляді уточнення *«крім воєнного стану»* є зайвими. Більш доцільним буде таке виключення: *«крім бойової обстановки»*, що однозначно спричинить кримінально-правову кваліфікацію таких дій за даних обставин!

Висновки. Таким чином, розширений аналіз судової практики та вимог чинного законодавства дозволяє сформулювати пропозиції та поради, що сприятимуть удосконаленню юридичної відповідальності за військові правопорушення, пов'язані з відмовою від виконання законних вимог командира (начальника).

По-перше, диспозиції ч. 1 та 2 ст. 172-10 КУпАП пропонується викласти у такій редакції: *«Відмова від виконання законних вимог командира (начальника), якщо такі дії чи бездіяльність не заподіяли і не могли заподіяти істотної шкоди фізичній чи юридичній особі, суспільству або державі»; «Діяння, передбачене частиною першою цієї статті, вчинене в умовах особливого періоду, крім бойової обстановки»*.

По-друге, для правильної кваліфікації проступків, передбачених ст. 172-10 КУпАП, слід дотримувати таких порад: при оформленні виявлених проступків фабула у протоколі про адміністративне правопорушення обов'язково повинна містити опис конкретної вимоги командира (начальника), котру військовослужбовець відмовився виконувати чи фактично не виконав; матеріали у справі повинні містити докази того, що така вимога була законною та доведена до військовослужбовця у зрозумілій формі та спосіб; невиконання дій, котрі мали бути виконані згідно з вимогою командира (начальника), навіть за умови відсутності висловленого військовослужбовцем небажання їх виконувати, утворює склад фактичної відмови; у разі наявності достатніх доказів вважати, що своєю відмовою від виконання (фактичним невиконанням без поважних причин) законної вимоги командира (начальника) дії військовослужбовця призвели чи створили реальний ризик настання тяжких наслідків (істотної шкоди), такі дії слід кваліфікувати за відповідною нормою (ст. 402, 403) КК України; у разі наявності ознак відкритої зухвалої відмови військовослужбовця виконати законні вимоги командира (начальника) у формі наказу, такі дії мають бути кваліфіковані за ст. 402 КК України, незалежно від можливості спричинити тяжкі наслідки.

Список використаних джерел

1. Веселов М. Ю., Нестеренко О. М. Військові службові адміністративні правопорушення: проблеми правової регламентації та кваліфікації. *Правовий часопис Донбасу*. 2022. № 4. С. 61–67. URL : <https://doi.org/10.32782/2523-4269-2022-81-4-1-61-67>.
2. Про Дисциплінарний статут Збройних Сил України : Закон України від 24.03.1999 р. URL : <https://zakon.rada.gov.ua/laws/show/551-14#n675>.

3. Про Статут внутрішньої служби Збройних Сил України : Закон України від 24.03.1999 р. URL : <https://zakon.rada.gov.ua/laws/show/548-14#n3>.
4. Бобровський М. В., Горбачов С. І., Заплотинська О. О. Абетка для директора. Рекомендації до побудови внутрішньої системи забезпечення якості освіти у закладі загальної середньої освіти. Київ : Державна служба якості освіти, 2020. 240 с.
5. Метрологія, стандартизація та управління якістю : навч. посібник / Клименко Л. П., Пізінцалі Л. В., Александровська Н. І., Євдокимов В. Д. Миколаїв : Вид-во ЧДУ ім. Петра Могили, 2011. URL : <https://buklib.net/books/35966/>.
6. Постанова Городнянського районного суду Чернігівської області від 23.12.2022 р. у справі № 732/1127/22. *Єдиний державний реєстр судових рішень*. URL : <https://reyestr.court.gov.ua/Review/108035936>.
7. Постанова апеляційного суду Донецької області від 05.08.2015 р. у справі № 235/4468/15п. *Єдиний державний реєстр судових рішень*. URL : <https://reyestr.court.gov.ua/Review/105432110>.
8. Постанова Київського апеляційного суду від 05.09.2022 р. у справі № 761/11650/22. *Єдиний державний реєстр судових рішень*. URL : <https://reyestr.court.gov.ua/Review/106117315>.
9. Кодекс України про адміністративні правопорушення (статті 1-212-24) : Закон України від 07.12.1984 р. URL : <https://zakon.rada.gov.ua/laws/show/80731-10#n2>.
10. Постанова Котелевського районного суду Полтавської області від 23.12.2022 р. у справі № 535/3169/22. *Єдиний державний реєстр судових рішень*. URL : <https://reyestr.court.gov.ua/Review/108042972>.
11. Вирок Індустріального районного суду м. Дніпропетровська від 19.12.2022 р. у справі № 202/9354/22. *Єдиний державний реєстр судових рішень*. URL : <https://reyestr.court.gov.ua/Review/107940402>.
12. Про внесення змін до Кодексу України про адміністративні правопорушення, Кримінального кодексу України та інших законодавчих актів України щодо особливостей несення військової служби в умовах воєнного стану чи в бойовій обстановці : Закон України від 13.12.2022 р. URL : <https://zakon.rada.gov.ua/laws/show/2839-20#n8>.
13. Баранова Н. Непокора та невиконання наказу командира: що це за дії та яка за них передбачена відповідальність? URL : <https://millerlawfirm.ua/nepokora-ta-neyvykonannya-nakazu-komandyra-shho-ce-za-diyi-ta-yaka-za-nyh-peredbachena-vidpovidalnist/>.
14. Кримінальний кодекс України : Закон України від 05.04.2001 р. URL : <https://zakon.rada.gov.ua/laws/show/2341-14#n2>.
15. Постанова ККС Верховного Суду від 20.06.2018 р. у справі № 566/606/15-к. URL : https://protocol.ua/ua/postanova_kks_vp_vid_20_06_2018_roku_u_spravi_566_606_15_k/.
16. Постанова Миколаївського апеляційного суду від 10.12.2021 р. у справі № 33/812/396/21. *Єдиний державний реєстр судових рішень*. URL : <https://reyestr.court.gov.ua/Review/101898156>.
17. Брич Л. Співвідношення складів військових злочинів зі складами злочинів, що мають з ними тотожні за змістом ознаки. *Вісник Львів. ун-ту. Серія юрид.* 2011. Вип. 54. С. 323–334.
18. Постанова Мар'їнського районного суду Донецької області від 21.12.2022 р. у справі № 237/3607/22. *Єдиний державний реєстр судових рішень*. URL : <https://reyestr.court.gov.ua/Review/107993640>.

Надійшла до редакції 13.02.2023

References

1. Veselov, M. Yu., Nesterenko, O. M. (2022) *Viiskovi sluzhbovi administratyvni pravoporushennia: problemy pravovoi rehlementatsii ta kvalifikatsii* [Military official administrative offenses: problems of legal regulation and qualification]. *Pravovyi chasopys Donbasu*. № 4, pp. 61–67. URL: <https://doi.org/10.32782/2523-4269-2022-81-4-1-61-67>. [in Ukr.].
2. Pro Dystyplinaryni statut Zbroinykh Syl Ukrainy [About the Disciplinary Statute of the Armed Forces of Ukraine] : *Zakon Ukrainy vid 24.03.1999 r.* URL: <https://zakon.rada.gov.ua/laws/show/551-14#n675>. [in Ukr.].
3. Pro Statut vnutrishnoi sluzhby Zbroinykh Syl Ukrainy [On the Statute of the Internal Service of the Armed Forces of Ukraine: Law of Ukraine] : *Zakon Ukrainy vid 24.03.1999 r.* URL: <https://zakon.rada.gov.ua/laws/show/548-14#n3>. [in Ukr.].
4. Bobrovskiy, M.V., Horbachov, S.I., Zaplotynska, O.O. (2020) *Abetka dlia dyrektora. Rekomendatsii do pobudovy vnutrishnoi systemy zabezpechennia yakosti osvity u zakladi zahalnoi serednoi osvity* [Alphabet for the director. Recommendations for building an internal system for ensuring the quality of education in a general secondary education institution.]. Kyiv : Derzhavna sluzhba yakosti osvity, 240 p. [in Ukr.].
5. Klymenko, L.P., Pizintsali, L.V., Aleksandrovska, N.I., Yevdokymov, V.D. (2011) *Metrolohiia, standartyzatsiia ta upravlinnia yakistiu* [Metrology, standardization and quality management]. Mykolaiv : Vyd-vo ChDU im. Petra Mohyly. URL : <https://buklib.net/books/35966/>. [in Ukr.].
6. Postanova Horodnianskoho raionnoho sudu Chernihivskoi oblasti vid 23.12.2022 r. u spravi № 732/1127/22 [Resolution of the Horodnya District Court of the Chernihiv Region dated

12/23/2022 in case № 732/1127/22]. *Yedynyi derzhavnyi reiestr sudovykh rishen*. URL: <https://reyestr.court.gov.ua/Review/108035936>. [in Ukr.].

7. Postanova apeliatsiinoho sudu Donetskoï oblasti vid 05.087.2015 r. u spravi № 235/4468/15p [Resolution of the Court of Appeal of the Donetsk region dated 05.087.2015 in case № 235/4468/15p]. *Yedynyi derzhavnyi reiestr sudovykh rishen*. URL: <https://reyestr.court.gov.ua/Review/105432110>. [in Ukr.].

8. Postanova Kyivskoho apeliatsiinoho sudu vid 05.09.2022 r. u spravi № 761/11650/22 [Resolution of the Kyiv Court of Appeal dated 05.10.2022 in case № 761/11650/22]. *Yedynyi derzhavnyi reiestr sudovykh rishen*. URL: <https://reyestr.court.gov.ua/Review/106117315>. [in Ukr.].

9. Kodeks Ukrainy pro administratyvni pravoporushennia (statti 1-212-24) [Code of Ukraine on Administrative Offenses (Articles 1-212-24)] : Zakon Ukrainy vid 07.12.1984 r.. URL: <https://zakon.rada.gov.ua/laws/show/80731-10#n2> [in Ukr.].

10. Postanova Kotelevskoho raionnoho sudu Poltavskoi oblasti vid 23.12.2022 r. u spravi № 535/3169/22 [Resolution of the Kotelevsky District Court of the Poltava Region dated December 23, 2022 in case № 535/3169/22]. *Yedynyi derzhavnyi reiestr sudovykh rishen*. URL : <https://reyestr.court.gov.ua/Review/108042972>. [in Ukr.].

11. Vyrok Industrialnoho raionnoho sudu m. Dnipropetrovska vid 19.12.2022 r. u spravi № 202/9354/22 [Verdict of the Industrial District Court of Dnipropetrovsk dated December 19, 2022 in case № 202/9354/22]. *Yedynyi derzhavnyi reiestr sudovykh rishen*. URL : <https://reyestr.court.gov.ua/Review/107940402>. [in Ukr.].

12. Pro vnesennia zmin do Kodeksu Ukrainy pro administratyvni pravoporushennia, Kryminalnoho kodeksu Ukrainy ta inshykh zakonodavchykh aktiv Ukrainy shchodo osoblyvostei nesennia viiskovoi sluzhby v umovakh voiennoho stanu chy v boioviï obstanovtsi [On making changes to the Code of Ukraine on Administrative Offenses, the Criminal Code of Ukraine and other legislative acts of Ukraine regarding the specifics of military service in conditions of martial law or in a combat situation] : Zakon Ukrainy vid 13.12.2022 r. URL: <https://zakon.rada.gov.ua/laws/show/2839-20#n8>. [in Ukr.].

13. Baranova, N. Nepokora ta nevykonannia nakazu komandira: shcho tse za dii ta yaka za nykh peredbachena vidpovidalnist? [Disobedience and non-fulfilment of the commander's order: what are these actions and what responsibility is provided for them?]. URL: <https://millerlawfirm.ua/nepokora-ta-nevykonannya-nakazu-komandira-shho-cze-za-diyi-ta-yaka-za-nyh-peredbachena-vidpovidalnist/>. [in Ukr.].

14. Kryminalnyi kodeks Ukrainy [Criminal Code of Ukraine] : Zakon Ukrainy vid 05.04.2001 r. URL: <https://zakon.rada.gov.ua/laws/show/2341-14#n2>. [in Ukr.].

15. Postanova Verkhovnoho Sudu vid 20.06.2018 r. u spravi № 566/606/15-k [Resolution of the Supreme Court dated June 20, 2018 in case No. 566/606/15-k]. *Yedynyi derzhavnyi reiestr sudovykh rishen*. URL: https://protocol.ua/ua/postanova_kks_vp_vid_20_06_2018_roku_u_spravi_566_606_15_k/. [in Ukr.].

16. Postanova Mykolaivskoho apeliatsiinoho sudu vid 10.12.2021 r. u spravi № 33/812/396/21 [Resolution of the Mykolaiv Court of Appeal dated 10.12.2021 in case No. 33/812/396/21]. *Yedynyi derzhavnyi reiestr sudovykh rishen*. URL: <https://reyestr.court.gov.ua/Review/101898156>. [in Ukr.].

17. Brych, L. (2011) Spivvidnoshennia skladiv viiskovykh zlochyniv zi skladamy zlochyniv, shcho maiut z nymy totozhni za zmistom oznaky [Correlation of war crimes with crimes that have the same characteristics as them]. *Visnyk Lvivskoho universytetu. Seria yurydychna*. Vol. 54, pp. 323–334. [in Ukr.].

18. Postanova Mar'inskoho raionnoho sudu Donetskoï oblasti vid 21.12.2022 r. u spravi № 237/3607/22 [Resolution of the Marinsky District Court of the Donetsk Region dated 12/21/2022 in case No. 237/3607/22]. *Yedynyi derzhavnyi reiestr sudovykh rishen*. URL : <https://reyestr.court.gov.ua/Review/107993640> [in Ukr.].

ABSTRACT

Mykola Veselov. Problems of the qualification of certain military administrative offenses under the conditions of the state of martial (in the example of offenses provided for by article 172-10 of the Code of Ukraine on administrative offenses). This article is devoted to the definition of qualification problems and the justification of the correct position regarding the legal assessment of the objective side of such a type of military administrative offense as refusal to comply with the lawful requirements of the commander (chief). The research is based on the results of the author's analysis of court decisions on consideration and revision of cases on administrative offenses, provided for in Art.172-10 of the Code of Ukraine on administrative offenses, as well as criminal proceedings under articles 402 and 403 of the Criminal Code of Ukraine. Attention is drawn to the similarity of the content of the objective side of this type of military administrative and criminal offenses, which causes certain problems in judicial practice in the conditions of martial law.

Based on the results of the study, the following conclusions were formulated: firstly, when registering the detected misdemeanors, the plot in the administrative offense protocol must necessarily contain a description of the specific requirement of the commander (chief), which the serviceman refused to fulfill or did not actually fulfill; secondly, the materials in the case must contain evidence that such a demand was legal and was presented to the serviceman in an understandable form and manner; thirdly, failure to perform actions that should have been performed in accordance with the commander's (chief's) requirement, even in the absence of the military serviceman's expressed reluctance to perform them,

constitutes actual refusal; fourthly, if there is sufficient evidence to believe that the military serviceman's actions led to or created a real risk of serious consequences due to his refusal to comply (actual failure without valid reasons) to comply with the lawful requirement of the commander (chief) – such actions should be qualified according to the relevant norm (Articles 402, 403) of the Criminal Code of Ukraine (it should be emphasized that in the conditions of martial law, any refusal to perform a combat mission causes risks of serious consequences); fifth, if there are signs of open refusal of a serviceman to comply with the legal requirements (orders) of the commander (chief), such actions should be qualified under Art. 402 of the Criminal Code of Ukraine. In addition, it is proposed to amend the wording of Article 172-10 of the Code of Administrative Offenses.

Keywords: *military administrative offenses, qualification of administrative offenses, consideration of administrative offense cases, legal requirements of the commander (chief), responsibility of military personnel, court decision.*

УДК 343.53(477):343.341.1

DOI: 10.31733/2078-3566-2023-1-21-37



Олександр ДУДОРОВ[©]
доктор юридичних наук,
професор
(Київський національний
університет
імені Тараса Шевченка,
м. Київ, Україна)



Роман МОВЧАН[©]
доктор юридичних наук,
професор
(Донецький національний
університет
імені Василя Стуса,
м. Вінниця, Україна)



Дмитро КАМЕНСЬКИЙ[©]
доктор юридичних наук,
професор
(Бердянський державний
педагогічний університет,
м. Запоріжжя, Україна)

КРИМІНАЛЬНА ВІДПОВІДАЛЬНІСТЬ ЗА НЕЗАКОННЕ ВИКОРИСТАННЯ ГУМАНІТАРНОЇ ДОПОМОГИ: ПРОБЛЕМИ КВАЛІФІКАЦІЇ ТА ВДОСКОНАЛЕННЯ ЗАКОНОДАВСТВА

У статті розглядаються проблемні питання, пов'язані з тлумаченням, застосуванням і вдосконаленням ст. 201-2 Кримінального кодексу України (КК) «Незаконне використання з метою отримання прибутку гуманітарної допомоги, благодійних пожертв або безоплатної допомоги».

При висвітленні питання про предмет цього кримінального правопорушення критично оцінюється поширений на практиці підхід, згідно з яким самодостатнього (вирішального) значення при інкримінуванні ст. 201-2 КК набуває задокументований факт митного оформлення вантажу як гуманітарної допомоги. Аргументовано, що для кримінально-правової оцінки зловживань із предметами, які ввозяться в Україну під виглядом гуманітарної допомоги, однак не є такою з огляду на Закон України «Про гуманітарну допомогу», можуть застосовуватися ст. 222 КК «Шахрайство з фінансовими ресурсами» і 212 КК «Ухилення від сплати податків, зборів (обов'язкових платежів)». З'ясовано неузгодженості понятійного апарату кримінального і регулятивного законодавства й запропоновано шляхи їх усунення. Відображено контрверсійність

© О. Дудоров, 2023
ORCID iD: <https://orcid.org/000000-0001-7761-7103>
o.o.dudorov@gmail.com

© Р. Мовчан, 2023
ORCID iD: <https://orcid.org/0000-0003-2074-8895>
romanmov1984@gmail.com

© Д. Каменський, 2023
ORCID iD: <https://orcid.org/0000-0002-3610-2514>
dm.kamensky@gmail.com

закріплення у ст. 201-2 КК як криміноутворювальної такої ознаки, як вчинення відповідних дій з метою отримання прибутку.

З урахуванням положень регулятивного законодавства, здобутків кримінально-правової науки і напрацьованих правозастосовної практики піддається критичному аналізу ст. 6.1.7 проекту нового КК «Правочини щодо розпорядження гуманітарною допомогою чи благодійними пожертвами». Наведено недоліки цієї потенційної заборони та аргументи на користь її виключення з проекту КК.

У постановочному плані розглянуто питання про виокремлення заборони, присвяченої відмінному від кримінальних правопорушень проти власності використанню не за цільовим призначенням гуманітарної допомоги у вигляді товару, роботи чи послуги або предмета благодійної пожертви чи благодійного гранту.

Ключові слова: гуманітарна допомога, благодійні пожертви, криміналізація, розкрадання, привласнення, розтрата, шахрайство, кримінальні правопорушення проти власності, спеціальний суб'єкт, склад кримінального правопорушення, кваліфікація, кримінальна відповідальність.

Постановка проблеми. Протягом усієї історії людство стикалось із різними проявами воєнних конфліктів, катастрофами та іншими надзвичайними подіями, і тільки у нові часи, усвідомивши свою відповідальність перед постраждалими від таких подій, навчилася справлятися з їхніми наслідками. З цього колективного усвідомлення розвинулося сучасне розуміння гуманітарної допомоги як прояву солідарності; надалі відбулося формування блоку правових норм, покликаних регулювати таку діяльність.

Російське вторгнення в Україну 24 лютого 2022 р. призвело до того, що приблизно 16 мільйонів людей або були переміщені зі своїх домів, або намагалися вижити в екстремальних умовах конфлікту і терміново потребували гуманітарної допомоги. Ця надзвичайна ситуація спричинила серйозні виклики для міжнародної системи надання гуманітарної допомоги [1]. Оскільки підтримки зараз потребують не лише військові, а й цивільні, гуманітарна допомога Україні з боку світового товариства набуває особливого значення. Поряд із потужною економічною та політичною допомогою вона стала важливою складовою підтримки України, яка загалом демонструє гідний рівень управління міжнародною гуманітарною допомогою і робить усе для підвищення прозорості у цій сфері [2, с. 122, 123]. Гуманітарна допомога як різновид благодійництва, коли донор (юридична чи фізична особа в Україні або за її межами) безоплатно і безповоротно надає товари для підтримки ЗСУ, населення або суб'єктів господарювання, відіграє величезну роль для посилення обороноздатності країни і подолання негативних соціальних наслідків війни росії проти України [3].

Водночас НАЗК виділяє низку чинників, які можуть призвести до втрати довіри міжнародних донорів і зменшення розмірів гуманітарної допомоги, що надається Україні. Один із цих чинників – відсутність належної реакції держави на факти неправомірного використання гуманітарної допомоги і комунікаційної політики щодо вжиття ефективних заходів для запобігання таким випадкам, через що перед правоохоронними органами ставиться питання про здійснення контролю за додержанням законів і запобігання можливим фактам розкрадання, нецільового використання гуманітарної допомоги як одного з пріоритетних завдань в умовах воєнного стану та збройної агресії проти України [4, с. 13, 25, 36].

Зловживання з гуманітарною допомогою, включаючи її розкрадання, не лише порушують норми кримінального закону, а й є проявами ганебної, аморальної поведінки, спрямованої проти осіб, які вже і так *de facto* перебувають в уразливому стані (адже вони є постраждалими від воєнного конфлікту чи іншої надзвичайної події). Постановою парламенту від 20 вересня 2022 р. утворено Тимчасову слідчу комісію Верховної Ради України з питань розслідування можливих порушень законодавства України у сфері отримання, розподілу, транспортування, зберігання, використання за цільовим призначенням гуманітарної та іншої допомоги, а також неефективного використання державного майна, яке може бути використане для тимчасового розміщення внутрішньо переміщених осіб та забезпечення інших потреб держави. Правоохоронні органи України активно долучилися до протидії схемам незаконного використання гуманітарної допомоги, що надходить як від міжнародних, так і від внутрішніх донорів, що призвело до формування значного масиву практики застосування ст. 201-2 КК. Причому в орбіту правоохоронців потрапляють як зловмисники, злочинний характер поведінки яких не викликає жодних сумнівів (як-то кажуть: «кому війна – а кому рідна мати»), так і представники волонтерської спільноти, які наполягають на безпідставності здійснюваного щодо них кримінального переслідування.

Аналіз публікацій, в яких започатковано вирішення цієї проблеми. Проблеми кримінальної відповідальності за незаконне використання гуманітарної допомоги досліджували, зокрема, А. Айдинян [5], О. Бондарук [6], М. Куцевич [7], О. Кришевич [8], О. Марін [9], Н. Симоненко [10], С. Спільник [11], М. Хавронюк [12], А. Шевчук [6]. У працях згаданих та інших науковців міститься чимало цікавих (інколи контрверсійних) суджень як щодо кваліфікації вчиненого за ст. 201-2 КК, так і стосовно шляхів її оптимізації.

Автори цих рядків також висловлювались із приводу проблемних аспектів характеристики кримінального правопорушення (далі – к. пр.), передбаченого ст. 201-2 КК [13-15]. З-поміж іншого нами було: з'ясовано неузгодженості цієї заборони з положеннями регулятивного законодавства і помилковість її розміщення серед статей КК про відповідальність за господарські к. пр.; доведено, що здебільшого дії, заборонені чинною редакцією ст. 201-2 КК, за її відсутності кваліфікувалися б за ст. 191 або іншими статтями КК про відповідальність за к. пр. проти власності; встановлено, що недоліки, притаманні караності незаконного використання гуманітарної допомоги, наразі усуваються шляхом інкримінування ч. 3 ст. 201-2 КК за такою ознакою, як вчинення дій під час воєнного стану. Критично оцінивши ст. 201-2 КК, ми висловилися за виключення цієї заборони з кримінального закону.

Усвідомлюємо, однак, що під час війни народні обранці навряд чи підуть на такий кардинальний і непопулярний (хоч і логічний) крок, а тому представники правничої науки мають зосереджувати свої зусилля на розгляді дискусійних питань, пов'язаних із тлумаченням, застосуванням і вдосконаленням ст. 201-2 КК.

Крім цього, у розділі 6.1 «Кримінальні правопорушення проти власності на речі» проекту нового Кримінального кодексу України (контрольний текст станом на 30.12.2022) (далі – проект КК) міститься ст. 6.1.7 «Правочини щодо розпорядження гуманітарною допомогою чи благодійними пожертвами», котру є підстави визнати потенційним правонаступником ст. 201-2 КК. Текст цієї статті засвідчує, що розробники проекту КК не вважають за доречне відмовлятися від окремої заборони щодо зловживань із гуманітарною допомогою і благодійними пожертвами, котрі вчинюються і в мирний час. Проектована заборона потребує теоретичного осмислення крізь кризму врахування її авторами положень періодично оновлюваного регулятивного законодавства, здобутків кримінально-правової науки і напрацювань правозастосовної практики. На часі подібна оцінка і проекту Закону України «Про внесення змін до Кримінального та Кримінально-процесуального кодексів України щодо удосконалення їх окремих положень» (реєстр. № 7571 від 20.07.2022) (далі – законопроект № 7571) – у межах цієї публікації в тій частині, в якій згаданий документ стосується внесення змін до ст. 201-2 КК.

Метою статті є розгляд проблемних питань кваліфікації за ст. 201-2 КК і визначення перспектив розвитку кримінального закону про відповідальність за зловживання з гуманітарною допомогою.

Виклад основного матеріалу. Чи не найбільше дискусій у теорії кримінального права і на практиці ведеться навколо ознак тих благ, що позначені у чинній редакції ст. 201-2 КК як товари (предмети) гуманітарної допомоги, благодійні пожертви і безоплатна допомога, – навіть попри примітку цієї статті КК, що прямо відсилає до відповідних дефініцій у регулятивному законодавстві: – Законі України від 22 жовтня 1999 р. «Про гуманітарну допомогу» (далі – Закон від 22 жовтня 1999 р.) і Законі України «Про благодійну діяльність та благодійні організації» (далі – Закон від 5 липня 2012 р.).

Коментуючи ст. 201-2 КК, ми зауважили, що при її застосуванні слід брати до уваги специфіку майна як предмета к. пр., передбаченого цією статтею КК, яка визначається регулятивним законодавством, зміненим під час війни [15, с. 180]. Предмети, що юридично не мають такого статусу, не можуть розглядатись як гуманітарна допомога, – навіть якщо вони, як і предмети гуманітарної допомоги, спрямовуються на здійснення заходів із забезпечення національної безпеки і оборони у зв'язку з військовою агресією РФ проти України, цивільного захисту населення та його повсякденних потреб. Це не означає наявності прогалини у кримінальному законі, оскільки вчинення дій, зазначених у ст. 201-2 КК, із предметами, що не належать до гуманітарної допомоги чи благодійних пожертв, може кваліфікуватися за статтями КК про к. пр. проти власності, к. пр. у сфері службової діяльності тощо.

У цьому сенсі показовим стало повідомлення про підозру у вчиненні злочину, передбаченого ч. 5 ст. 191 КК, керівнику однієї благодійної організації на Черкащині (обласної організації міжнародної гуманітарної допомоги) та двом його спілникам, які у складі організованої групи в умовах воєнного стану вчинили розтрату коштів, призначених для закупівлі гуманітарної допомоги у вигляді продуктів харчування [16]. Якби зловживання стосувалися вже придбаних продуктів харчування, то були б підстави вести мову про предмет к. пр., передбаченого ст. 201-2 КК, а отже, про інкримінування останньої.

Наведемо ще один приклад. Орган досудового розслідування встановив, що заступниця директора департаменту, начальниця управління економіки будівництва Департаменту економічного розвитку і торгівлі Запорізької обласної військової адміністрації (ОВА), уповноважена виконувати операції на станції «Запоріжжя-Вантажне» щодо гуманітарних вантажів, що надходять на адресу Запорізької ОВА, безпідставно передала частину гуманітарного вантажу (777 мішків із борошном) до приміщень, що не входять до офіційного списку приміщень, призначених для розміщення гуманітарної допомоги. Це позбавило службових осіб Запорізької ОВА можливості здійснювати належний облік згаданої продукції, контроль за її використанням за цільовим призначенням, що врешті-решт призвело до втрати зазначеної гуманітарної допомоги. За вказаним фактом до ЄРДР внесено відомості за ознаками злочинів, передбачених ч. 4 ст. 191, ч. 3 ст. 201-2 КК [17].

Попередня кваліфікація дій Г. за сукупністю злочинів, на наш погляд, є неправильною, бо порушує принцип недопустимості подвійного інкримінування (ч. 1 ст. 61 Конституції України, ч. 3 ст. 2 КК).

В іншій справі органом досудового розслідування встановлено, що заступник начальника Чернівецької ОВА, діючи за попередньою змовою з іншими особами, достовірно знаючи про походження автомобілів швидкої допомоги та їхнє призначення (ці транспортні засоби надійшли на адресу ОВА як гуманітарна допомога від уповноважених представників уряду Італії), вчинив розтрату двох автомобілів швидкої медичної допомоги шляхом їх тимчасової реєстрації у Благодійній організації «Благодійний фонд «Невідкладна хірургічна допомога Буковини»». Як наслідок, ці автомобілі вибули з володіння та розпорядження Чернівецької ОВА і в подальшому експлуатувалися не як гуманітарна допомога за її цільовим призначенням, а з метою власного збагачення зловмисників шляхом надання платних послуг із транспортування до медичних закладів на території України. 31 травня 2022 р. згаданому чиновнику повідомлено про підозру у вчиненні к. пр., передбаченого ч. 5 ст. 191 КК [18].

У цьому випадку, на нашу думку, помилково не взята до уваги специфіка предмета к. пр., описаного у ст. 201-2 КК, врахування якої зобов'язувало ставити питання про інкримінування за ч. 3 цієї статті КК як заборони, котра (з певними застереженнями) є спеціальною щодо ст. 191 КК. Однак загалом наведені вище приклади із правозастосовної практики, а точніше – допущені у них кваліфікаційні помилки, є елементарними.

Набагато серйознішу проблему, пов'язану з кваліфікацією вчиненого за ст. 201-2 КК, зумовила реалізація положення регулятивного законодавства про те, що на період воєнного стану пропуск через митний кордон України товарів гуманітарної допомоги здійснюється за місцем перетину митного кордону України шляхом подання товаросупровідних документів або декларації, заповненої особою, що перевозить товар, за встановленою формою без застосування заходів нетарифного регулювання зовнішньоекономічної діяльності. Форму такої декларації наведено у додатку до відповідної урядової постанови. Фактично поряд із верифікацією, що (ми так розуміємо) продовжує здійснюватись уповноваженими державними органами (Міністерством соціальної політики України й очільниками ОВА), віднесення товарів до гуманітарної допомоги у наразі переважно відбувається за «заявочним» принципом під час митного оформлення таких товарів.

Запровадження спрощеної процедури митного оформлення і звільнення від оподаткування вантажів, позначених як гуманітарна допомога, одним із своїх наслідків мало поширення практики ввезення в Україну під виглядом гуманітарної допомоги предметів, що, з огляду на Закон від 22 жовтня 1999 р., не є такими. Найбільш одіозні випадки – це ввезення під виглядом гуманітарної допомоги «для потреб ЗСУ» автомобілів класу «люкс». На перший погляд, зазначене не стосується ст. 201-2 КК,

оскільки ця заборона, судячи з її тексту, покликана забезпечувати дотримання встановленого порядку використання (розпорядження) вже отриманих (наявних) гуманітарної допомоги і благодійних пожертв, а не переміщення предметів через митний кордон України.

Проте, як слушно зазначає О. Ружицький, наразі в Україні нерідко має місце «гібридна» ситуація, коли негуманітарний з точки зору профільного закону вантаж (адже придбаний волонтером за власні кошти чи кошти інших осіб) декларується як гуманітарна допомога задля того, щоб швидко і без сплати митних внесків доїхати до місця призначення. «Можливість декларувати майже будь-який товар як гуманітарний значно прискорила та спростила роботу волонтерів, проте поставила їхню діяльність під ризик притягнення до кримінальної відповідальності за ст. 201-2 КК України» [19]. Як зауважують інші дослідники, трапляються випадки, коли правоохоронці при інкримінуванні цієї статті КК виходять із того, що особа, яка перед реалізацією товару в Україні придбала цей товар за кордоном, але задекларувала його як гуманітарну допомогу, стає донором, який безоплатно передає товар, а тому останній набуває статусу гуманітарної допомоги [20].

Окремі науковці, підтримуючи таке правозастосування, значають поширеність випадків, коли задля уникнення сплати митних внесків або з метою пришвидшення (спрощення) проходження митного контролю «недобросовісні підприємці чи волонтери ввозять придбані за власні кошти продукти харчування, речі, транспортні засоби тощо, оформлюючи їх як гуманітарну допомогу, зокрема для передачі ЗСУ, однак надалі залишають собі чи реалізують, мотивуючи це тим, що купівля відбувалася виключно за їхній рахунок (а не за кошти, отримані як пожертви або благодійні внески), і тому щиро переконані, що не порушують закон. Однак, на превеликий для них жаль, така діяльність є нічим іншим як розкраданням гуманітарної допомоги, а тому охоплюється ст. 201-2 КК України» [6, с. 187].

Для того, щоб уникнути обвинувачень у вчиненні к. пр., передбаченого ст. 201-2 КК, представники адвокатської спільноти рекомендують не декларувати як гуманітарну допомогу товари, що купуються за кордоном за власні кошти волонтерів, а не надаються донорами безоплатно (хай навіть розмитнення у загальному порядку триватиме довше й обійдеться дорожче). Крім цього, озвучується думка про доцільність внесення змін до регулятивного законодавства з тим, щоб внести ясність у розглядуване питання [21]. Добровільні внески громадян благодійним фондам дозволяють їм самостійно здійснювати закупівлю та імпорт необхідної техніки та спорядження для потреб оборони країни, не шукаючи донорів, що призвело до юридичної невизначеності статусу таких товарів, оскільки це вже не є гуманітарною допомогою в розумінні Закону» [3].

Показовим в аспекті такої невизначеності є те, що НАЗК, виокремлюючи корупційні ризики на етапі митного оформлення гуманітарних вантажів і констатуючи поширеність практики ввезення на митну територію України комерційних вантажів під виглядом гуманітарної допомоги, однією з причин існування відповідних ризиків визнає відсутність чітко визначених ознак гуманітарної допомоги у Законі України від 22 жовтня 1999 р., що наділяє органи державної митної служби дискреційними повноваженнями погодитися або не погодитися із віднесенням певних товарів (наприклад, нового одягу) до гуманітарної допомоги [4, с. 12, 14, 16–17].

Вирішуючи окреслене питання кваліфікації *de lege lata*, слід, на нашу думку: 1) дотримуватися вимог Закону від 22 жовтня 1999 р. у частині визначення ним ознак гуманітарної допомоги (безоплатність, надання з гуманних мотивів, цільове призначення – загальне чи адресне тощо) й утримуватися від поширювального тлумачення кримінального закону стосовно встановлення цих ознак. Інакше кажучи, ми критично оцінюємо підхід, згідно з яким самодостатнього (вирішального) значення при інкримінуванні ст. 201-2 КК набуває задокументований факт митного оформлення вантажу як гуманітарної допомоги; 2) не ігнорувати потенціал відмінних від ст. 201-2 КК заборон, що можуть стати у нагоді при кримінально-правовій оцінці зловживань із предметами, котрі ввозяться в Україну під виглядом гуманітарної допомоги.

Однією з таких заборон є ст. 222 КК «Шахрайство з фінансовими ресурсами». Конкретизуючи спосіб посягання на систему оподаткування, вона дозволяє кваліфікувати випадки надання завідомо неправдивої інформації митним органам із метою одержання пільг щодо податків. Якщо ж пільга щодо податків була надана платнику на законних підставах, що згодом були втрачені, то вчинене особою, яка

приховала цю значущу з фіскальної точки зору обставину і не збільшила податкове зобов'язання за результатами відповідного податкового періоду, але при цьому на момент митного оформлення імпортованих предметів не надавала належному адресату завідомо неправдиву інформацію (зокрема, щодо подальшого цільового використання предметів), може за наявності підстав кваліфікуватися за ст. 212 КК «Ухилення від сплати податків, зборів (обов'язкових платежів)».

З огляду на вищезазначене викликає інтерес факт повідомлення про підозру у вчиненні злочину, передбаченого ч. 3 ст. 201-2 КК, учаснику угруповання, яке, за інформацією Департаменту стратегічних розслідувань Національної поліції, налагодило на Львівщині схему ввезення в Україну під виглядом гуманітарної допомоги транспортних засобів із «нульовим» розмитненням і подальшого їх продажу через Інтернет [22].

Це повідомлення у ЗМІ містить замало даних для того, щоб вирішити питання про правильність попередньої кваліфікації, однак сумніви щодо притаманності згаданим транспортним засобам всіх без винятку ознак поняття гуманітарної допомоги, закріплених Законом від 22 жовтня 1999 р., до якого (повторимо) відсилає примітка ст. 201-2 КК, не можуть не виникати. Зазначене стосується випадків продажу автомобілів, ввезених в Україну у вигляді гуманітарної допомоги керівниками Благодійного фонду «Поліський фронт» [23] і Благодійної організації «Благодійний фонд «БО Турбота» [24].

Влучно суть подібних зловживань значає Н. Южаніна: «...пільгами при ввезенні гуманітарної допомоги на митну територію України скористалися і контрабандисти, які під виглядом гуманітарної допомоги почали ввозити товари, що раніше приховували від митного контролю» [3]. Про те, що під виглядом гуманітарної допомоги в Україну безперешкодно потрапляє контрабандний товар, пише і Н. Коваль. Так, «одяг для паломників» може виявитися продукцією відомих світових брендів [25, с. 1, 12].

Очевидною є парадоксальність стану речей, коли особа, «митно-податкове» зловживання якої отримує правильну кримінально-правову оцінку, наприклад, за ст. 222 КК, опиняється у «привілейованому» становищі (достатньо порівняти санкції цієї статті і ст. 201-2 КК), порівняно з тим, кому безпідставно (зокрема, через відсутність належного предмета) інкриміновано ч. 3 ст. 201-2 КК (за ознакою вчинення дій під час воєнного стану). Однак цей парадокс не скасовує вимогу точної кримінально-правової кваліфікації і є аргументом на користь положення про необхідність рекриміналізації товарної контрабанди, про що ми вже писали [26], а не поширювального тлумачення ст. 201-2 КК.

Принагідно зауважимо, що нецільове використання товарів, ввезених під виглядом гуманітарної допомоги, вочевидь, не охоплюватиметься і ст. 6.1.7 проекту КК. Щоправда, за незмінності Закону від 22 жовтня 1999 р. у частині визначення поняття гуманітарної допомоги елемент правової невизначеності збережеться, і він з-поміж іншого має бути взятий до уваги при визначенні долі цього положення проекту КК.

Логіка останніх законодавчих змін (незважаючи на їх фіскальну спрямованість) також схиляє до думки про неправильність поширювального тлумачення ст. 201-2 КК у частині предмета к. пр., передбаченого цією статтею.

Відповідно до законів України від 13 грудня 2022 р «Про внесення змін до Податкового кодексу України щодо сприяння відновленню енергетичної інфраструктури України» і «Про внесення зміни до розділу XXI «Прикінцеві та перехідні положення» Митного кодексу України щодо сприяння відновленню енергетичної інфраструктури України» передбачено звільнення від оподаткування ПДВ, акцизним податком і ввізним митом операцій із ввезення на митну територію України товарів (за незначними винятками) громадськими об'єднаннями та/або благодійними організаціями, включеними до Реєстру неприбуткових установ та організацій, для подальшої їх безоплатної (без будь-якої грошової, матеріальної або інших видів компенсації) передачі такими особами ЗСУ та добровольчим формуванням територіальних громад, Національній гвардії України, СБУ, СВР України, ДПС України, МВС України, іншим утвореним відповідно до законів України військовим формуванням, їх з'єднанням, військовим частинам, підрозділам. Встановлено також, що: а) такі товари, звільнені від оподаткування під час ввезення на митну територію України, мають бути передані відповідним отримувачам не пізніше 45 календарних днів з дня завершення митного оформлення товарів (у певних ситуаціях – не пізніше 90 днів); б) у разі порушення встановленого строку або нецільового використання товарів платник податку

зобов'язаний сплатити суму ПДВ та акцизного податку, що мали бути сплачені при ввезенні на митну територію України товарів, а також сплатити пеню.

Отже, законодавець, не визнавши відповідні товари (умовно кажучи, придбані за донати українців) гуманітарною допомогою (відтак вони не повинні розглядатись як предмет к. пр., передбаченого ст. 201-2 КК), водночас «прирівняв» їх за порядком митного оформлення й оподаткування до предметів гуманітарної допомоги. Це означає, що кримінально-правове реагування на зловживання з такими відмінними від гуманітарної допомоги товарами (включаючи їх нецільове використання) передбачає звернення не до ст. 201-2, а, зокрема, до ст. 222 чи ст. 212 КК.

Як зазначають зарубіжні дослідники, широкий підхід до розуміння гуманітарної допомоги означає, що вона повинна охоплювати різні види діяльності, зокрема постачання матеріальних благ для задоволення життєво важливих потреб (їжа, одяг, житло, ліки, гроші для придбання таких товарів). Гуманітарна допомога повинна включати також послуги, зокрема медичну допомогу, послуги соціального забезпечення, цивільний захист від наслідків війни чи лиха (рятування, пожежогасіння тощо), роботу служби розшуку, возз'єднання сімей [27, с. 470]. Вітчизняний законодавець в унісон наведеному закріплює таке визначення поняття «гуманітарна допомога», яким охоплюється цільова адресна безоплатна допомога не тільки у грошовій або натуральній формі, у вигляді безповоротної фінансової допомоги або добровільних пожертвувань, а й у вигляді виконання робіт чи надання послуг (ст. 1 Закону від 22 жовтня 1999 р.).

З урахуванням того, що у ст. 201-2 КК фігурують лише «товари (предмети) гуманітарної допомоги» і «таке майно», ми зробили висновок про те, що нецільове використання гуманітарної допомоги, наданої у вигляді виконання робіт чи надання послуг, не утворює складу к. пр., передбаченого ст. 201-2 КК. Зазначене стосується і такого різновиду гуманітарної допомоги, як безоплатна допомога, під якою розуміють надання гуманітарної допомоги без будь-якої грошової, матеріальної або інших видів компенсацій донорам і яка також може надаватись у вигляді виконання робіт і надання послуг. Тому нами було констатовано неузгодженість окресленої кримінально-правової заборони із приписами регулятивного законодавства, а отже, порушення принципу системно-правової несуперечливості криміналізації діяння [13, с. 103–104; 15, с. 178–179].

О. Кришевич, посилаючись на цивілістичне розуміння майна і на те, що відмінні від нього роботи і послуги не можуть продаватись, так само вважає, що особа, яка незаконно з метою отримання прибутку використала в значному розмірі гуманітарну допомогу у вигляді виконання робіт або надання послуг, не може бути притягнена до відповідальності за ч. 1 ст. 201-2 КК. Стверджується, що не становлять об'єктивну сторону складу досліджуваного к. пр. незаконні дії з іншими, крім товарів, видами гуманітарної допомоги (наприклад, незаконне справляння плати з набувачів гуманітарної допомоги за таку допомогу у вигляді виконання робіт, надання послуг) [8, с. 178].

А. Айдинян, загалом погоджуючись із наведеними міркуваннями, водночас привертає увагу до розміщеної у диспозиції ч. 1 ст. 201-2 і назві цієї статті КК альтернативної вказівки на використання безоплатної допомоги. Висловлюється думка про те, що використання безоплатної допомоги може охоплювати виконання робіт чи надання послуг, а тому окреме згадування безоплатної допомоги в кримінальному законі не є зайвим. Якщо діяння суб'єкта полягає у виконанні робіт чи наданні послуг, за наявності інших ознак к. пр., передбаченого відповідною частиною ст. 201-2 КК, то у цьому разі слід вбачати незаконне використання безоплатної допомоги [5, с. 269–270, 272].

Хотіли б уточнити, що вжитим у чинній редакції ст. 201-2 КК зворотом «використання безоплатної допомоги» навряд чи охоплюється поведінка того, хто у порядку надання безоплатної допомоги виконує роботу або надає послугу, порушуючи при цьому вимоги регулятивного законодавства. Протилежний висновок, на нашу думку, вбачається алогічним. Так само проблематично побачити у вказаних діях мету отримання прибутку, і щонайменше ці дві обставини унеможливають інкримінування ст. 201-2 КК.

Натомість кримінально протиправне використання безоплатної допомоги у негрошовій і нетоварній формах за бажання може вбачатись у поведінці тієї особи, яка безпідставно скористалася безоплатною допомогою у вигляді виконання робіт чи надання послуг та уникла у такий спосіб майнових витрат (широке розуміння мети одержання прибутку як обов'язкової криміноутворювальної ознаки). За відсутності у КК ст. 201-2 дії такого несумлінного «споживача» безоплатної допомоги могли б

кваліфікуватися за ст. 192 КК «Заподіяння майнової шкоди шляхом обману або зловживання довірою».

Це, з одного боку, вкотре засвідчує слушність тези про ст. 201-2 КК як прояв надмірної (надлишкової) криміналізації, а з іншого, є аргументом на користь перегляду обстоюваного, зокрема нами, положення про визнання суб'єктом аналізованого злочину лише тієї особи, якій згадані у ст. 201-2 КК предмети були ввірені (донорами, благодійниками) чи перебували в їхньому віданні для подальшої передачі отримувачам (бенефіціарам, набувачам). Така заплутаність кримінального закону, що вже давно нікого не дивує, звісно, потребує усунення. З огляду на зазначене закономірно постає питання, чи охоплюватимуться можливі зловживання з гуманітарною допомогою, що набуває вигляду виконання робіт чи надання послуг, положеннями проєктованих документів.

Законопроєктом № 7571 диспозицію ч. 1 ст. 201-2 КК пропонується викласти у такій редакції: «Незаконна продаж товарів (предметів) гуманітарної допомоги, незаконне використання благодійних пожертв або вчинення інших незаконних правочинів щодо розпорядження таким майном, вчинені у значному розмірі...». Відповідно ж до ст. 6.1.7 проєкту КК злочин 1 ступеня вчинятиме особа, яка 1) використала товар (предмет) гуманітарної допомоги не за цільовим призначенням, 2) незаконно використала благодійну жертву або 3) вчинила інший незаконний правочин щодо розпорядження таким товаром (предметом) чи жертвою.

Наведені положення потенційного кримінального закону, принципово не відрізняючись від ст. 201-2 чинного КК, не дозволять охопити зловживання з гуманітарною допомогою у грошовій і нетоварній формах, а отже, не усувають з'ясовану неузгодженість кримінально-правової заборони з положеннями регулятивного законодавства. Навряд чи це можна оцінити схвально, – навіть попри те, що зловживання з гуманітарною допомогою, що може набувати вигляду виконання робіт чи надання послуг, згідно з повідомленнями у ЗМІ і матеріалами правозастосовної практики, не є наразі розповсюдженими в Україні.

Якщо у ст. 12 Закону від 22 жовтня 1999 р. до порушень законодавства про гуманітарну допомогу, що тягне за собою кримінальну або адміністративну відповідальність, поруч із використанням гуманітарної допомоги із метою отримання прибутку, віднесено, зокрема, використання гуманітарної допомоги не за цільовим призначенням, то на перший погляд у ст. 6.1.7 проєкту КК доцільно вжити саме таке формулювання: воно, виправдано не наголошуючи на грошовій і товарній формах гуманітарної допомоги (а отже, і безоплатної допомоги), частково вирішить окреслену проблему неузгодженості понятійного апарату кримінального і регулятивного законодавства.

Ще один аспект згаданої неузгодженості пов'язаний із тим, що положення про цільове використання певних благ «пронизує» текст не лише Закону від 22 жовтня 1999 р., а й Закону від 5 липня 2012 р. За таких обставин було б логічно, якби у ст. 6.1.7 проєкту КК уніфіковано йшлося про використання не за цільовим призначенням і гуманітарної допомоги, і благодійної жертви.

Зіставлення змісту визначень трьох понять, використаних у ст. 201-2 КК, дозволило М. Куцевичу стверджувати, що поняття «гуманітарна допомога» є найбільш широким за змістом і охоплює інші два: «благодійну жертву» та «безоплатну допомогу». Тому задля забезпечення однозначності змісту і лаконічності тексту закону про кримінальну відповідальність у поліпшеній ст. 201-2 КК доцільно обмежитися посиланням лише на гуманітарну допомогу [7, с. 50]. Погоджуючись із такою пропозицією у частині – недоречності окремого згадування у кримінальному законі безоплатної допомоги як різновиду гуманітарної допомоги, водночас не можемо підтримати пропозицію науковця стосовно «зайвості» благодійної жертви. Виходимо з того, що: а) лаконічність закону про кримінальну відповідальність не повинна шкодити однозначності його розуміння; б) правове регулювання гуманітарної допомоги і благодійної жертви розрізняється і не дозволяє розглядати благодійні жертви як різновид гуманітарної допомоги.

Черговий аспект неузгодженості понятійного апарату кримінального і регулятивного законодавства полягає тому, що у ч. 1 ст. 201-2 і назві цієї статті КК не згадуються такі, що фігурують у Законі від 5 липня 2012 р. (поряд із благодійними жертвами) благодійні гранти (цільова допомога у формі валютних цінностей, що має

бути використана бенефіціаром протягом строку, визначеного благодійником). З одного боку, на користь підходу, згідно з яким використання або розпорядження благодійними грантами з метою отримання прибутку може кваліфікуватися за ст. 201-2 КК, вказує зроблене в ч. 2 ст. 6 Закону від 5 липня 2012 р. застереження, згідно з яким до благодійних грантів застосовуються положення про благодійні пожертви, якщо інше не визначено законом. З іншого, наведений підхід може бути підданий критиці як такий, що порушує заборону на застосування закону про кримінальну відповідальність за аналогією (ч. 4 ст. 3 КК) [13, с. 103–104]. Так, А. Айдинян вважає, що благодійні гранти не становлять предмет аналізованого к. пр., тобто у цьому разі наявна прогалина кримінального закону [5, с. 270, 272]. Відтак підгрунття для суперечливого тлумачення КК у цьому разі варто прибрати у законодавчому порядку, однак цей нюанс, на жаль, залишився непоміченим для розробників і законопроекту № 7571, і проекту КК.

Для коректного позначення кримінально протиправного діяння у цьому разі варто взяти до уваги і ту обставину, що благодійна жертва у Законі від 5 липня 2012 р. визначається як безоплатна передача благодійником коштів, іншого майна, майнових прав у власність бенефіціарів для досягнення певних, наперед обумовлених, цілей благодійної діяльності. Тобто це не певне майно (будемо вважати, що його цивільністичним розумінням охоплюються і майнові права), а дія (процес).

Викладене дозволяє дійти проміжного висновку про те, що вдосконалена ст. 6.1.7 проекту КК має передбачати відповідальність для особи, яка не за цільовим призначенням використала 1) гуманітарну допомогу у вигляді товару, роботи чи послуги; або 2) предмет благодійної пожертви чи благодійного гранту.

Ознайомлення зі ст. 6.1.7 і пов'язаними з нею положеннями проекту КК дозволяє висловити і деякі інші критичні зауваження:

1) запропонована назва цієї статті «Правочини щодо розпорядження гуманітарною допомогою чи благодійними жертвами» не враховує того, що розпорядження гуманітарною допомогою чи благодійними жертвами може бути правомірною поведінкою (при цьому у диспозиції статті підкреслюється незаконність описаної у ній поведінки);

2) використання як гуманітарної допомоги, так і благодійної жертви не завжди (звісно, якщо не ігнорувати здобутки цивілістики) може бути визнано правочином щодо розпорядження відповідним предметом, хоч із назви ст. 6.1.7 проекту КК і змісту її диспозиції випливає протилежне.

Крім цього, мабуть, є сенс замислитися над тим, чи не слід у такому разі відмовитися від термінології цивільністичного походження на користь звичної (усталеної) кримінально-правової термінології, зорієнтованої на як платні, так і безоплатні форми відчуження майна, а саме замінити зворот «вчинила інший незаконний правочин щодо розпорядження таким товаром (предметом) чи жертвою» словосполученням «вчинила збут...» (далі – за текстом).

Зрозуміло, однак, що реагування на зроблені нами зауваження, що знаходяться переважно у площині дотримання правил законодавчої техніки, не позбавлене сенсу тільки за умови отримання ствердної відповіді на принципове питання – про потребу мати «під» зловживання з гуманітарною допомогою, благодійними жертвами і грантами окрему кримінально-правову заборону (про це йтиметься нижче).

До зловживань із боку осіб, відповідальних за розподіл/видачу/використання гуманітарної допомоги, з метою задоволення приватних інтересів своїх або третіх осіб НАЗК відносить: 1) незаконне привласнення гуманітарної допомоги; 2) незаконну видачу гуманітарної допомоги особам, які такої допомоги не потребують і права на неї не мають; 3) неодноразову видачу гуманітарної допомоги одним і тим самим, часто пов'язаним особам, у неконтрольованих обсягах, зокрема з метою її подальшого продажу; 4) продаж гуманітарної допомоги [4, с. 29].

Не всі окреслені НАЗК зловживання охоплюються чинною редакцією ст. 201-2 КК, зокрема через закріплення у диспозиції її ч. 1 мети отримання прибутку. Ми вже зауважували, що надання цій меті значення криміноутворювальної ознаки сприймається неоднозначно. З одного боку, формулювання «з метою отримання прибутку» запозичене (причому буквально) із регулятивного законодавства (ст. 12 Закону від 22 жовтня 1999 р.); з іншого, вказівка на таку мету ускладнює інкримінування ст. 201-2 КК у тих випадках, коли незаконне розпорядження зазначеним у цій статті КК специфічним майном набуватиме вигляду, наприклад, дарування, передачі в рахунок погашення

боргу, відшкодування завданих збитків або оплати виконаної роботи чи наданих послуг. Щоправда, ми не виключали ймовірності поширювального тлумачення мети одержання прибутку, коли під останнім розуміється отримання будь-якої (майнової чи навіть немайнової) компенсації за майно, яким незаконно розпорядився винний [15, с. 191–193]. Погоджуючись із нашими міркуваннями, А. Айдинян зауважує, що поняття «прибуток» у цьому разі може розумітись у вузькому (традиційному) і широкому сенсах [5, с. 272].

Інші науковці також не пройшли осторонь згаданої спірної ознаки аналізованого к. пр. Так, на думку О. Кришевич, якщо буквально сприйняти формулювання ч. 1 ст. 201-2 КК, може скластися хибне враження про те, що кримінальним законом карається, зокрема, продаж особою товарів, правомірно отриманих нею як гуманітарна допомога або благодійна пожертва. Задля досягнення юридичної визначеності у цій кримінально-правовій нормі слід було зазначити таку ознаку зазначених у ній дій, як незаконність, «адже не будь-який продаж гуманітарної допомоги з метою отримання прибутку є незаконним» [8, с. 178–179].

З останньою тезою погодитися складно, оскільки сама природа благодійної діяльності, як це впливає з положень законів від 22 жовтня 1999 р. і від 5 липня 2012 р., несумісна з метою отримання прибутку. Так, у ст. 1 Закону від 5 липня 2012 р. благодійна діяльність визначається як добровільна особиста та/або майнова допомога для досягнення визначених законом цілей, що *не передбачає одержання благодійником прибутку*, а також сплати будь-якої винагороди або компенсації благодійнику від імені або за дорученням бенефіціара. Як уже зазначалось, у ст. 12 Закону від 22 жовтня 1999 р. використання гуманітарної допомоги з метою отримання прибутку прямо віднесено до порушень законодавства про гуманітарну допомогу, що тягне за собою кримінальну або адміністративну відповідальність згідно з законом.

Водночас О. Кришевич має рацію у тому сенсі, що така суб'єктивна ознака, як мета отримання прибутку, у диспозиції ч. 1 ст. 201-2 КК, незвично «підміняє» собою об'єктивну ознаку незаконності, зафіксовану у назві аналізованої статті КК. Цей недолік, до речі, усувається у законопроекті № 7571: ст. 201-2 КК, викладена в його редакції, поперше, не містить вказівки на мету і, по-друге, безпосередньо закріплює незаконний характер таких дій, як продаж товарів (предметів) гуманітарної допомоги, використання благодійних пожертв або вчинення інших правочинів щодо розпорядження таким майном.

З приводу обов'язковості мети отримання прибутку та її впливу на кваліфікацію за ст. 201-2 КК деякими авторами описуються такі дві ситуації: 1) якщо товар подарований донором і перепроданий, то весь дохід від продажу вважатиметься прибутком; 2) якщо товар був придбаний волонтером власним коштом, а потім проданий за ціною первинної купівлі, то таке діяння не мало на меті отримання прибутку і, відповідно, не містить складу к. пр., передбаченого ст. 201-2 КК [10, с. 100; 19]. Погоджуючись із зробленими висновками, водночас хотіли б зауважити, що у другій із наведених ситуацій нами не вбачається не лише мети отримання прибутку як обов'язкової суб'єктивної ознаки розглядуваного к. пр., а й (передусім) гуманітарної допомоги як його предмета.

Тезу про невдалість вказівки у ч. 1 ст. 201-2 КК на мету отримання прибутку А. Шевчук та О. Бондарук підтверджують моделюванням такої ситуації: благодійники чи волонтери, маючи значну суму коштів і певний проміжок часу до їх цільового використання, виявили бажання розмістити кошти на короткостроковому депозиті задля отримання прибутку, але з метою не його привласнення, а подальшого використання у благодійній/волонтерській діяльності (наприклад, щоб, окрім безпілотників, додатково закупити бронешилети). Згадані дослідники вважають, що при конкретизації мети к. пр. у ч. 1 ст. 201-2 КК законодавцю варто було б зробити акцент не на самому факті отримання прибутку (бо мета його отримання може бути суспільно корисною), а на меркантильному контексті розпорядження прибутком (наприклад, розтраті, заволодінні, привласненні чи іншому незаконному використанні отриманого прибутку). Зазначається також, що окресленому к. пр. властивий корисливий мотив, хоч у диспозиції ч. 1 ст. 201-2 КК він не конкретизований і, відповідно, не потребує встановлення [6, с. 188, 190].

Звісно, ми не виключаємо існування волонтерів-альтруїстів, однак подібні нетипові ситуації у випадку із включенням до КК досліджуваної статті явно не були криміналізаційним приводом. Крім цього, метою дій згаданих осіб, які вирішили «заробити» шляхом укладання договору про банківський вклад (депозит), вважаємо не отримання прибутку, а допомогу військовим. Це, переконані, питання не стільки якості

кримінального закону, скільки його виваженого тлумачення і застосування. Зазначене стосується і поширеної серед волонтерів практики продажу предметів гуманітарної допомоги – задля подальшого придбання інших, більш потрібних у конкретній ситуації предметів або покриття витрат, пов'язаних із волонтерською діяльністю. Одну з таких типових ситуацій, що, на жаль, стала приводом для повідомлення особі підозри у вчиненні злочину, передбаченого ч. 3 ст. 201-2 КК, описує адвокат Д. Онученко [28].

Водночас міркування А. Шевчука та О. Бондарука, які зловживання з гуманітарною допомогою і благодійними пожертвами, що потребують кримінально-правового реагування, пов'язують із наявністю у поведінці зловмисників корисливих спонукань, зайвий раз підтверджують обстоювану нами тезу про ст. 201-2 КК як прояв надмірної криміналізації. Співзвучно висловлюється О. Марін, на думку якого така згадана у ст. 12 Закону від 22 жовтня 1999 р. поведінка, як використання гуманітарної допомоги з метою отримання прибутку, повністю охоплюється існуючою системою норм про к. пр. проти власності та якихось «удосконалень» (у вигляді включення до КК ст. 201-2 КК) не потребувала [9, с. 338].

Таким чином, з одного боку, закріплення мети отримання прибутку у диспозиції ч. 1 ст. 201-2 КК ускладнює правозастосування (бо поняття прибутку може тлумачитися по-різному) і здатне не виправдано звужувати сферу застосування цієї кримінально-правової заборони, а отже, не відповідає потребам кримінально-правової протидії зловживанням із гуманітарною допомогою і благодійними жертвами. Тому загалом зрозумілою є пропозиція М. Куцевича вилучити із диспозиції досліджуваної кримінально-правової норми вказівку на мету отримання прибутку [7, с. 51–52, 56]. З іншого боку, мета отримання прибутку (такий собі еквівалент корисливих спонукань) як предмет докладання адвокатських зусиль може стати у нагоді для захисту тих осіб, у діях яких вбачаються хіба що ознаки об'єктивної сторони к. пр., передбаченого ст. 201-2 КК, і поведінка яких позбавлена суспільної небезпеки. Ще один кримінально-правовий інструментарій, що може бути задіяний у подібних ситуаціях для захисту порядних волонтерів, – положення про малозначність (ч. 2 ст. 11 КК).

Автори законопроекту № 7571, явно не помічаючи такої контраверсійності і виступаючи за виключення з ч. 1 ст. 201-2 КК слів «з метою отримання прибутку», пояснюють свою позицію тим, що це дозволить чіткіше розмежовувати склади к. пр., передбачених ст. 201-2 і ст. 191 КК. Висловимо сумнів щодо реальності зазначеного очікуваного результату. Навряд чи запропонована зміна приведе до відновлення стану речей, що існував до ухвалення Закону України від 24 березня 2022 р. «Про внесення змін до Кримінального кодексу України щодо відповідальності за незаконне використання гуманітарної допомоги», на підставі якого КК було доповнено ст. 201-2. Остання (навіть за умови ухвалення законопроекту № 7571 як закону) все одно, з огляду на специфічність предмета передбаченого нею к. пр., збереже щодо ст. 191 КК свою «пріоритетність».

Не дає законопроект № 7571 (попри зроблене до нього пояснення) і відповіді на гостро дискусійні в юридичній літературі і на практиці питання: 1) яку кримінально-правову оцінку треба давати випадкам продажу предметів гуманітарної допомоги, використання благодійних жертв або укладання інших правочинів щодо розпорядження таким майном, якщо такі дії вчинено у розмірі, що не досягнув значного; 2) належність суб'єкта к. пр., передбаченого ст. 201-2 КК, до загальних або спеціальних.

Повертаючись до аналізу положень проекту КК, зазначимо, що така ознака, що підвищує тяжкість злочину на два ступеня, як вчинення діяння щодо чужої речі, котра була ввірена особі чи перебувала в її віданні, відповідно до ст. 6.1.2 проекту КК не поширюється на його ст. 6.1.7 «Правочини щодо розпорядження гуманітарною допомогою чи благодійними жертвами». І це при тому, що за відсутності ст. 201-2 КК перераховані у ній дії у переважній більшості випадків (майже ніхто з науковців у цьому не сумнівається) визнавалися б «розкраданнями», що охоплюються саме ст. 191 КК. До речі, як свідчить судова практика [29–30], що на сьогодні тільки формується, частина зловживань, котрі наразі охоплює ст. 201-2 КК, за відсутності останньої кваліфікувалися б за ст. 190 КК як шахрайство.

Створюється враження, що у зазначений вище спосіб розробники проекту натякають на те, що правочини щодо розпорядження гуманітарною допомогою чи благодійними жертвами не мають розцінюватись як різновид таких злочинів проти власності, як викрадення, заволодіння чи використання чужої речі (ст. ст. 6.1.4–6.1.6 проекту КК відповідно). Ще одна обставина, що схиляє до такої думки, – це відсутність

у ст. 6.1.7 проекту КК (на відміну від його ст. ст. 6.1.4–6.1.6) вказівки на спричинення істотної майнової шкоди як криміноутворювальної ознаки.

Наведене ускладнює з'ясування правової природи делікту, описаного у ст. 6.1.7 проекту КК, і спонукає засумніватися щонайменше в оптимальності місцезнаходження цієї потенційної заборони в системі Особливої частини проекту КК – навіть попри доведений раніше нами «власницький» характер посягання, передбаченого ст. 201-2 КК [15, с. 174–177], правонаступником якої у проекті КК є ст. 6.1.7. Остання, на наш погляд, чітко не визначаючи антисуспільну спрямованість і правову природу передбаченого нею посягання, не виправдано синтезує «власницький» і «господарський» компоненти, коли змісту діяння як елемента об'єктивної сторони складу к. пр. значення не надається, а вирішальну роль відіграє така ознака, як предмет к. пр.

Проте якщо бути послідовним у реалізації такого незвично – казуїстичного підходу, то і неправомірному знищенню або пошкодженню предметів гуманітарної допомоги треба: а) або присвячувати окрему заборону, не покладаючись на загальну норму – ст. 6.1.8 проекту КК «Знищення чи пошкодження чужої речі»; б) або охопити диспозицією ст. 6.1.7 проекту КК, уточнивши її назву, і такі діяння, ймовірність вчинення яких впливає з положень регулятивного законодавства (ч. 8 ст. 9 Закону від 22 жовтня 1999 р., Порядок вивезення за межі України або знищення неякісних або непридатних для споживання товарів (предметів) гуманітарної допомоги, затверджений постановою КМУ від 28 квітня 2000 р. № 728, Правила утилізації та знищення лікарських засобів, затверджені наказом МОЗ України від 24 квітня 2015 р. № 242 тощо).

До речі, в юридичній літературі зустрічається пропозиція змінити ст. 201-2 КК так, щоб за нею можна було кваліфікувати випадки знищення чи розтрата предметів гуманітарної допомоги без мети збагачення чи отримання прибутку під час воєнного стану. Адже: така діяльність становить значну суспільну небезпеку, інколи навіть більшу, ніж притаманну продажу гуманітарної допомоги; такий крок, мовляв, позитивно вплине на вчинки тих, хто уповноважений розподіляти гуманітарну допомогу [31, с. 275]. Не бачаючи необхідності у такому законодавчому кроці, значимо, що знищення або пошкодження предметів гуманітарної допомоги має тягнути відповідальність на підставі «загальних» статей КК про к. пр. проти власності (тим більше, що великі розміри як об'єктивна ознака складу к. пр., передбаченого ст. 194 КК «Умисне знищення або пошкодження майна», є суттєво меншими, ніж значний розмір, зафіксований у примітці ст. 201-2 КК).

Вчинення злочину, передбаченого 6.1.7 проекту КК, в особливий період чи під час надзвичайного стану пропонується визнавати ознакою, що підвищує його тяжкість на один ступінь (ст. 6.1.3 проекту КК). Отже, правочини щодо розпорядження гуманітарною допомогою чи благодійними пожертвами, вчинені і у «звичайний» (у тому числі мирний) час, визнаватимуться окремим кримінально протиправним посяганням.

Зазначене дозволяє критично поставитися до оцінки Ю. Пономаренком ст. 6.1.7 проекту КК як одного з тих положень цього документа, що стали відповідями на виклики воєнного стану [32, с. 91]. Як відомо, згідно з чинною редакцією ст. 201-2 КК, усупереч меті відповідного законопроекту («встановлення кримінальної відповідальності за нецільове використання гуманітарної допомоги під час дії воєнного стану»), цей час визнається не криміноутворювальною, а кваліфікуючою ознакою.

У згаданій частині проект КК демонструє наступність, котру, щоправда, навряд чи можна оцінити схвально. Оскільки ми не вважаємо за потрібне мати окрему (спеціальну) заборону, розраховану на «розкрадання» предметів гуманітарної допомоги і благодійних пожертв. Тут не буде зайвим нагадати, що у Концепції реформування кримінального законодавства України, підготовленій у 2019 р. Робочою групою з питань розвитку кримінального права, як один із недоліків чинного КК називається його перенасиченість спеціальними складами злочинів, що вступають у колізії із загальними складами та між собою. Симптоматично, що один із розробників проекту КК М. Хавронюк, відзначивши, що у чинній редакції ст. 201-2 КК внаслідок коригування у парламенті законопроекту, ініційованого МВС України, не знайшли відбиття значимі обставини, стверджує, що ця стаття чинного КК «втратила будь-який свій сенс» [12]. Інший учасник робочої групи з питань розвитку кримінального права Ю. Пономаренко на круглому столі «Кримінальна відповідальність за незаконне використання гуманітарної допомоги», організованому представниками волонтерської спільноти (28 грудня 2022 р.), назвав ст. 201-2 КК статтею-рефлексією, поява якої вчоргове демонструє негативну схильність законодавця реагувати на будь-які суспільні негаразди за

допомогою кримінально-правових новел. За таких обставин постає закономірне питання: для чого тоді у проєкті КК «наступати на ті ж граблі»?

Якщо є необхідність забезпечити посилену кримінально-правову охорону права власності на таке специфічне майно, то до ознак, що підвищують тяжкість злочинів проти власності, передбачених 6.1.4–6.1.6 проєкту КК, на один чи два ступені (питання про цю градацію відповідальності варто обговорити окремо), можна віднести вчинення одного зі злочинів, передбачених цими статтями проєкту, стосовно предметів гуманітарної допомоги, благодійних пожертв чи благодійних грантів. Подібним чином (тобто шляхом конструювання кваліфікуючої ознаки, розрахованої на предмети гуманітарної допомоги, благодійні пожертви) пропонує вдосконалити ст. 191 чинного КК О. Марін, усвідомлюючи, що його пропозиція прибрати з КК ст. 201-2 КК може викликати негативний суспільний резонанс [9, с. 338].

Щодо окремого (самостійного) існування заборони, присвяченої відмінному від к. пр. проти власності використанню не за цільовим призначенням гуманітарної допомоги у вигляді товару, роботи чи послуги або предмета благодійної пожертви чи благодійного гранту, то ми, як і О. Марін [9, с. 337], таке рішення *de lege ferenda* не відкидаємо. Проте воно має бути ухвалене з урахуванням вчення про криміналізацію, у межах якого, нагадаємо, виокремлюють такі її поважні чинники, як приводи, підстави і принципи. Свою попередню публікацію із досліджуваної тематики ми завершили думкою про те, що пошуку відповіді на питання про потребу мати «під» гуманітарну допомогу і благодійні пожертви окрему заборону, присвячену самостійному господарському (економічному) делікту, – своєрідний аналог ст. 210 КК «Нецільове використання бюджетних коштів, здійснення видатків бюджету чи надання кредитів з бюджету без встановлених бюджетних призначень або з їх перевищенням» – мають бути присвячені самостійні наукові розвідки [13, с. 111].

Така постановка питання продовжує зберігати свою актуальність, причому ми допускаємо отримання різних відповідей на нього стосовно гуманітарної допомоги, з одного боку, і благодійних пожертв – із іншого. Адже, наприклад, зі ст. 730 ЦК України «Права жертвувача» впливає належність використання пожертви не відповідно до мети, встановленої договором про пожертву, до цивільно-правових деліктів. До речі, аналог ст. 210 чинного КК у розділі 6.3 проєкту КК «Кримінальні правопорушення проти фінансів» нам відшукати не вдалося. Натомість набуття неправомірної вигоди шляхом використання, зокрема, бюджетних коштів не за їх цільовим призначенням пропонується визнати різновидом зловживання службовими повноваженнями, становищем чи пов'язаними з ними можливостями; як злочину і кримінального проступку (ст. 9.5.4 і ст. 9.5.10 проєкту КК, відповідно).

У будь-якому разі відповідна кримінально-правова заборона, знімаючи потенційні питання розмежування і зумовлені цим труднощі кваліфікації, могла б містити негативне застереження на кшталт того, що міститься у ст. 198 КК. Якщо використати термінологію проєкту КК, то згадане застереження могло б мати приблизно такий вигляд: – «за відсутності ознак кримінального правопорушення проти власності на річ». Місцем розташування такої заборони (у разі кваліфіковано-ствердної відповіді на потребу у ній) буде не розділ 6.1 проєкту КК, а, ймовірніше, його розділ 6.4 «Кримінальні правопорушення проти порядку господарювання». Виходимо при цьому з визначеної регулятивним законодавством (ст. 3 Господарського кодексу України, законів від 22 жовтня 1999 р. і 5 липня 2012 р.) належності благодійної діяльності взагалі та діяльності благодійних організацій зокрема до некомерційної господарської діяльності.

Висновки. Включення ст. 201-2 до КК стало не лише проявом надмірної криміналізації і невиправданого казуїстичності кримінального закону, а й підґрунтям виникнення чергової правової невизначеності (суперечливе розуміння ознак предмета цього к. пр., його мети, суб'єкта тощо).

Виступаючи проти поширювального тлумачення ст. 201-2 КК у частині предмета к. пр., передбаченого цією статтею, вважаємо, що для кримінально-правової оцінки зловживань із предметами, що ввозяться в Україну під виглядом гуманітарної допомоги, однак не є нею у сенсі Закону від 22 жовтня 1999 р., мають використовуватися (за наявності підстав) ст. 222 і ст. 212 КК. Такі зловживання зайвий раз сигналізують про потребу рекриміналізації товарної контрабанди.

Ми не вбачаємо потреби в існуванні окремої (спеціальної) кримінально-правової заборони, розрахованої на «розкрадання» предметів гуманітарної допомоги і благодійних пожертв. При цьому запропоновані в юридичній літературі «точкові» зміни

ст. 201-2 КК навряд чи дозволять вирішити найнагальніші проблеми, пов'язані з її застосуванням. Відтак захист прав представників волонтерського руху, які нерідко потерпають від безпідставного кримінального переслідування, має ґрунтуватися на виваженому і заснованому на конституційному положенні про верховенство права тлумаченні чинного кримінального закону.

Здійснений, з урахуванням положень регулятивного законодавства, здобутків кримінально-правової науки і напрацювань правозастосовної практики, аналіз ст. 6.1.7 проекту нового КК «Правочини щодо розпорядження гуманітарною допомогою чи благодійними пожертвами» дозволив встановити низку недоліків, притаманних цій потенційній забороні. Остання, чітко не визначаючи антисупільну спрямованість і правову природу передбаченого нею посягання, невиправдано синтезує «власницький» і «господарський» компоненти, коли змісту діяння як елемента об'єктивної сторони складу к. пр. значення не надається, а вирішальну роль відіграє така ознака, як предмет к. пр. Тому пропонуємо виключити з проекту КК ст. 6.1.7, котра лише незначною мірою відрізняється у кращий бік від ст. 201-2 КК, проте не усуває притаманні їй основні концептуальні недоліки.

Проблему виокремлення кримінально-правової заборони, присвяченої відмінному від к. пр. проти власності використанню не за цільовим призначенням гуманітарної допомоги у вигляді товару, роботи чи послуги або предмета благодійної пожертви чи благодійного гранту, слід вирішувати кваліфіковано, спираючись на доктринальне вчення про криміналізацію.

Вкрай необхідно, з огляду на сьогоденні реалії, осучаснити і вітчизняне законодавство про гуманітарну допомогу і волонтерську діяльність.

Список використаних джерел

1. Факапи міжнародної гуманітарної допомоги Україні та способи їх вирішення. URL : <https://nashigroshi.org/2022/07/02/fakapy-mizhnarodnoi-humanitarnoi-dopomohy-ukraini-ta-sposoby-ikh-vyrishennia>.
2. Костін М. І., Шаповал А. О., Давиденко П. О. Проблемні аспекти надання міжнародної гуманітарної допомоги Україні в умовах воєнного стану. *Юридичний науковий електронний журнал*. 2022. № 11. С. 122–125.
3. Южаніна Н. Введення гуманітарної допомоги без розмитнення. Як це працюватиме? URL: <https://www.epravda.com.ua/columns/2022/12/20/695218>.
4. Корупційні та інші ризики у процедурах забезпечення державою гуманітарною допомогою в умовах воєнного стану. Національне агентство з питань запобігання корупції. URL : <https://drive.google.com/file/d/187TRkwQhxSsjjGENc3NaYlhzHV-zOB/view>.
5. Айдинян А. В. Деякі особливості юридичної конструкції кримінального правопорушення, передбаченого ст. 201-2 Кримінального кодексу України. *Електронне наукове видання «Аналітично-порівняльне правознавство»*. 2022. № 4. С. 268–273.
6. Шевчук А. В., Бондарук О. М. Кримінальна відповідальність за розкрадання гуманітарної допомоги. *Науковий вісник Ужгородського національного університету. Серія : Право*. 2022. Вип. 72. Ч. 2. С. 184–191.
7. Куцевич М. П. Проблеми кримінальної відповідальності за ст. 201-2 КК України «Незаконне використання з метою отримання прибутку гуманітарної допомоги, благодійних пожертв або безоплатної допомоги». *Соціологія права*. 2022. Вип. 1–2. С. 48–57.
8. Кришевич О. В. Кримінальна відповідальність за нецільове використання гуманітарної допомоги чи один з видів шахрайства. *Вісник Асоціації кримінального права України*. 2022. № 1. С. 173–183.
9. Марін О. К. Проблеми кримінально-правової оцінки незаконного використання гуманітарної допомоги за КК України. *Юридичний науковий електронний журнал*. 2022. № 6. С. 334–338.
10. Симоненко Н. О. Незаконне використання гуманітарної допомоги, благодійних пожертв, безоплатної допомоги: аналіз законодавства. *Актуальні проблеми кримінального права: матеріали XII Всеукр. наук.-теорет. конф., присвяч. пам'яті проф. П.П. Михайленка (м. Київ, 30 листоп. 2022 р.)*. Київ : Нац. акад. внутр. справ, 2022. С. 98–101.
11. Спільник С. Особливості кримінальної відповідальності за незаконне використання гуманітарної допомоги. *Науковий вісник Дніпропетровського державного університету внутрішніх справ*. 2022. № 3. С. 22–29.
12. Хавронюк М. Чим є гуманітарна допомога відповідно до законодавства? URL : <https://pravo.org.ua/blogs/strong-chym-ye-gumanitarna-dopomoga-vidpovidno-do-zakonodavstva-strong>.
13. Дудоров О. О., Мовчан Р. О. Кримінально-правова заборона щодо незаконного використання гуманітарної допомоги: сумнівна законодавча новела. *Вісник Луганського державного університету внутрішніх справ ім. Е.О. Дідоренка*. 2022. Вип. 2. С. 99–115.
14. Мовчан Р. О. Воєнні новели Кримінального кодексу України: правотворчі та правозастосовні проблеми : монографія. Київ : Норма права, 2022. 244 с.

15. Новели кримінального законодавства України, прийняті в умовах воєнного стану : наук.-практ. комент. / А. А. Вознюк, О. О. Дудоров, Р. О. Мовчан та ін. ; за ред. А. А. Вознюка, Р. О. Мовчана, В. В. Чернея. Київ : Норма права, 2022. 278 с.
16. Розкрадання гуманітарної допомоги: повідомлено про підозру керівнику благодійної організації. URL : <https://sud.ua/uk/news/ukraine/257948-khischenie-gumanitarnoy-pomoschi-soobschenno-o-podozrenii-rukovoditelyu-blagotvoritelnoy-organizatsii>.
17. Ухвала слідчого судді Орджонікідзевського районного суду м. Запоріжжя від 2 грудня 2022 р. у справі № 335/2461/22. URL : <https://reyestr.court.gov.ua/Review/107760428>.
18. Ухвала Шевченківського районного суду м. Чернівці від 6 грудня 2022 р. у справі № 727/11155/22. URL : <https://reyestr.court.gov.ua/Review/107987748>.
19. Ружницький О. За що переслідують волонтерів і чи це законно. URL : <https://www.epravda.com.ua/columns/2022/09/26/691838>.
20. Бугайчук А. «Провокатори» і приховані мотиви: розмова із адвокатом про справи волонтерів щодо «продажу гуманітарки». URL : <https://sylappravdy.com/provokatory-i-pryhovani-motyvy-rozмова-iz-advokatom-pro-spravu-volonteriv-shhodo-prodazhu-gumanitarky>.
21. Ломака О. Ви чесний волонтер чи благодійник? Як займатися доброю справою та не порушувати закон. URL : <https://juscutum.com/kriminalne-pravo-ta-bezpeka-biznesu/ua/tpost/s7kyfuy191-vi-chesnii-volonter-chi-blagodiynik-yak-z>.
22. На Львівщині викрили схему ввезення авто під виглядом гуманітарної допомоги. URL : <https://www.032.ua/news/3451075/na-lvivsini-vikrili-shemu-vvezenna-avto-pid-vigliadom-gumanitarnoi-dopomogi>.
23. Ухвала слідчого судді Корольовського районного суду м. Житомира від 13 грудня 2022 р. у справі № 296/9029/22. URL : <https://reyestr.court.gov.ua/Review/108180910>.
24. Ухвала слідчого судді Івано-Франківського міського суду Івано-Франківської області від 22 вересня 2022 у справі № 344/11782/22. URL : <https://reyestr.court.gov.ua/Review/106388942>.
25. Коваль Н. О. Підстави та порядок переміщення гуманітарної допомоги через митний кордон України : автореф. дис. ... канд. юрид. Наук : 12.00.07 / Національний університет «Одеська юридична академія». Одеса, 2014. 19 с.
26. Дудоров О. О., Мовчан Р. О. Про рекриміналізацію товарної контрабанди в контексті євроінтеграційних прагнень України. *Вісник Луганського державного університету внутрішніх справ імені Е.О. Дідоренка*. 2021. Вип. 3. С. 75–94.
27. Jakovljević, V. The right to humanitarian assistance – Legal aspects. *International Review of the Red Cross*. 1987. № 27(260). P. 469–484.
28. Онученко Д. Незаконний продаж гуманітарки: як недосконалий закон перетворює реальних волонтерів на злочинців. *Юридичний вісник України*. 1–24 січня 2023 р. № 1–3.
29. Вирок Індустріального районного суду м. Дніпропетровська від 27 грудня 2022 р. у справі № 202/8980/22. URL : <https://reyestr.court.gov.ua/Review/108158673>.
30. Ухвала слідчого судді Солом'янського районного суду м. Києва від 23 грудня 2022 р. у справі № 760/19094/22. URL : <https://reyestr.court.gov.ua/Review/108127928>.
31. Ободець Є. А., Литвиненко О. Г. Нецільове використання гуманітарної допомоги під час воєнного стану. *Кримінально-правові відповіді на виклики воєнного стану в Україні : матеріали міжнар. наук. конф. (м. Харків, 5 трав. 2022 р.)*. Харків : Право, 2022. С. 274–276.
32. Пономаренко Ю. А. Положення проекту нового Кримінального кодексу України, що стали відповідями на виклики воєнного часу. *Актуальні проблеми кримінального права: матеріали XII Всеукр. наук.-теорет. конф., присвяч. пам'яті проф. П.П. Михайленка (м. Київ, 30 листоп. 2022 р.)*. Київ : Нац. акад. внутр. справ, 2022. С. 91–94.

Надійшла до редакції 10.02.2023

References

1. Fakapy mizhnarodnoi humanitarnoi dopomohy Ukraini ta sposoby yikh vyrishennia [Faces of international humanitarian aid to Ukraine and ways to solve them]. URL : <https://nashigroshi.org/2022/07/02/fakapy-mizhnarodnoi-humanitarnoi-dopomohy-ukraini-ta-sposoby-ikh-vyrishennia>. [in Ukr.].
2. Kostin, M. I., Shapoval, A. O., Davydenko, P. O. (2022) Problemni aspekty nadannia mizhnarodnoi humanitarnoi dopomohy Ukraini v umovakh voiennoho stanu [Problematic aspects of providing international humanitarian aid to Ukraine under martial law]. *Yurydychnyi naukovyi elektronnyi zhurnal*. № 11, pp. 122–125. [in Ukr.].
3. Yuzhanina, N. Vvezennia humanitarnoi dopomohy bez rozmytnennia. Yak tse pratsiuvatyme? [Import of humanitarian aid without customs clearance. How will it work?]. URL : <https://www.epravda.com.ua/columns/2022/12/20/695218>. [in Ukr.].
4. Koruptsiini ryzyky u protsedurakh zabezpechennia derzhavoiu humanitarnoiu dopomohoiu v umovakh voiennoho stanu. Natsionalne ahentstvo z pytan zapobihannia koruptsii [Corruption risks in the procedures for providing humanitarian assistance by the state in conditions of martial law. National Agency for the Prevention of Corruption]. URL : <https://drive.google.com/file/d/187TRkwQhxSsjjGEnc3NaYlhmzHV-zOB/view>. [in Ukr.].
5. Aidynian, A. V. (2022). Deiaki osoblyvosti yurydychnoi konstruktzii kryminalnoho

pravoporushennia, peredbachenoho st. 201-2 Kryminalnoho kodeksu Ukrainy [Some features of the legal structure of the criminal offense provided for in Art. 201-2 of the Criminal Code of Ukraine]. *Elektronne naukove vydannia «Analitichno-porivnialne pravoznavstvo»*. № 4, pp. 268–273. [in Ukr.].

6. Shevchuk, A. V., Bondaruk, O. M. (2022). Kryminalna vidpovidalnist za rozkradannia humanitarnoi dopomohy [Criminal liability for embezzlement of humanitarian aid]. *Naukovyi visnyk Uzhhorodskoho natsionalnoho universytetu. Serii PRAVO*. Issue. 72 (2), pp. 184–191. [in Ukr.].

7. Kutsevych, M. P. (2022). Problemy kryminalnoi vidpovidalnosti za st. 201-2 KK Ukrainy «Nezakonne vykorystannia z metoiu otrymmanna prybutku humanitarnoi dopomohy, blahodiinykh pozhertv abo bezoplatnoi dopomohy» [Problems of criminal liability under Art. 201-2 of the Criminal Code of Ukraine «Illegal use for profit of humanitarian aid, charitable donations or free aid»]. *Sotsiologhiia prava*. Vyp. 1–2, 48–57. [in Ukr.].

8. Kryshevych, O. V. (2022). Kryminalna vidpovidalnist za netsilove vykorystannia humanitarnoi dopomohy chy odyn z vydiv shakhraistva [Criminal responsibility for misuse of humanitarian aid or one of the types of fraud]. *Visnyk Asotsiatsii kryminalnoho prava Ukrainy*. № 1, pp. 173–183. [in Ukr.].

9. Marin, O. K. (2022). Problemy kryminalno-pravovoi otsinky nezakonnoho vykorystannia humanitarnoi dopomohy za KK Ukrainy [Problems of criminal-legal assessment of illegal use of humanitarian aid under the Criminal Code of Ukraine]. *Yurydychnyi naukovyi elektronnyi zhurnal*. № 6, pp. 334–338. [in Ukr.].

10. Symonenko, N. O. (2022). Nezakonne vykorystannia humanitarnoi dopomohy, blahodiinykh pozhertv, bezoplatnoi dopomohy: analiz zakonodavstva [Illegal use of humanitarian aid, charitable donations, free aid: analysis of legislation]. *Aktualni problemy kryminalnoho prava : materialy XII Vseukr. nauk.-teoret. konf., prysviach. pam'iaty prof. P. P. Mykhailenka (Kyiv, 30 lystop. 2022 r.)*. Kyiv : Nats. akad. vnutr. sprav, pp. 98–101. [in Ukr.].

11. Spilnyk, S. (2022). Osoblyvosti kryminalnoi vidpovidalnosti za nezakonne vykorystannia humanitarnoi dopomohy [Peculiarities of criminal liability for illegal use of humanitarian aid]. *Naukovyi visnyk Dnipropetrovskoho derzhavnoho universytetu vnutrishnikh sprav*. № 3, pp. 22–29. [in Ukr.].

12. Khavroniuk, M. Chym ye humanitarna dopomoha vidpovidno do zakonodavstva? [What is humanitarian aid according to the law?] URL: <https://pravo.org.ua/blogs/strong-chym-ye-gumanitarna-dopomoga-vidpovidno-do-zakonodavstva-strong>. [in Ukr.].

13. Dudorov, O. O., Movchan, R. O. (2022). Kryminalno-pravova zaborona shchodo nezakonnoho vykorystannia humanitarnoi dopomohy: sumnivna zakonodavcha novela [Criminal law ban on the illegal use of humanitarian aid: a questionable legislative amendment]. *Visnyk Luhanskoho derzhavnoho universytetu vnutrishnikh sprav imeni E. O. Didorenka*. Issue 2, pp. 99–115. [in Ukr.].

14. Movchan, R. O. (2022). «Voieni» novely Kryminalnoho kodeksu Ukrainy: pravotvorchi ta pravozastosovni problemy [Military novels of the Criminal Code of Ukraine: law-making and law-enforcement problems]. Kyiv : Norma prava. 244 p. [in Ukr.].

15. Vozniuk, A. A., Dudorov, O. O., Movchan, R. O. ta in. (2022). Novely kryminalnoho zakonodavstva Ukrainy, pryiniati v umovakh voiennoho stanu [Amendments to the criminal legislation of Ukraine adopted under martial law] / Vozniuk, A. A., Movchan, R. O., Cherniei, V. V. (Eds.). Kyiv : Norma prava (in Ukrainian). 278 p. [in Ukr.].

16. Rozkradannia humanitarnoi dopomohy: povidomleno pro pidozru kerivnyku blahodiinoi orhanizatsii [The embezzlement of humanitarian aid: the head of the charity was notified of the suspicion]. URL : <https://sud.ua/uk/news/ukraine/257948-khischenie-gumanitarnoy-pomoschi-soobshcheno-o-podozrenii-rukovoditelyu-blagotvoritelnoy-organizatsii>. [in Ukr.].

17. Ukhvala slidchoho suddi Ordzhonikidzevskoho raionnoho sudu m. Zaporizhzhia vid 2 hrudnia 2022 r. u spravi № 335/2461/22 [Decision of the investigating judge of the Ordzhonikidze District Court of Zaporizhzhia dated December 2, 2022 in case No.]. URL : <https://reyestr.court.gov.ua/Review/107760428>. [in Ukr.].

18. Ukhvala Shevchenkivskoho raionnoho sudu m. Chernivtsi vid 6 hrudnia 2022 r. u spravi № 727/11155/22 [Decision of the Shevchenkiv District Court of Chernivtsi dated December 6, 2022 in case No. 727/11155/22]. URL: <https://reyestr.court.gov.ua/Review/107987748>. [in Ukr.].

19. Ruzhytskyi, O. Za shcho pereslidiuit volonteriv i chy tse zakonno [Why are volunteers being persecuted and is it legal?]. URL : <https://www.epravda.com.ua/columns/2022/09/26/691838>. [in Ukr.].

20. Buhaichuk, A. «Provokatory» i prykhovani motyvy: rozmova iz advokatom pro spravy volonteriv shchodo «prodazhu humanitarky» [«Provocateurs» and hidden motives: a conversation with a lawyer about the cases of volunteers regarding the «sale of a humanitarian woman»]. URL : <https://sylpravdy.com/provokatory-i-pryhovani-motyvy-rozmova-iz-advokatom-pro-spravy-volonteriv-shhodo-prodazhu-gumanitarky>. [in Ukr.].

21. Lomaka, O. Vy chesnyi volonter chy blahodiinyk? Yak zaimatysia dobroiu spravoiu ta ne porushuvaty zakon [Are you an honest volunteer or benefactor? How to do a good job and not break the law]. URL: <https://juscutum.com/kryminalne-pravo-ta-bezpeka-biznesu/ua/tpost/s7kyfuyl91-vi-chesnii-volonter-chi-blagodnik-yak-z>. [in Ukr.].

22. Na Lvivshchyni vykryly skhemu vvezennia avto pid vyhliadom humanitarnoi dopomohy [In Lviv Oblast, a scheme to import cars under the guise of humanitarian aid was exposed]. URL: <https://www.032.ua/news/3451075/na-lvivsini-vikrili-shemu-vvezenna-avto-pid-vigliadom-gumanitarnoi>

dopomogi. [in Ukr.].

23. Ukhvala slidchoho suddi Korolovskoho raionnoho sudu m. Zhytomyra vid 13 hrudnia 2022 r. u spravi № 296/9029/22 [Decision of the investigative judge of the Korolovsky District Court of Zhytomyr dated December 13, 2022 in case No. 296/9029/22]. URL : <https://reyestr.court.gov.ua/Review/108180910>. [in Ukr.].

24. Ukhvala slidchoho suddi Ivano-Frankivskoho miskoho sudu Ivano-Frankivskoi oblasti vid 22 veresnia 2022 u spravi № 344/11782/22 [Decision of the investigative judge of Ivano-Frankivsk city court of Ivano-Frankivsk region dated September 22, 2022 in case No. 344/11782/22]. URL : <https://reyestr.court.gov.ua/Review/106388942>. [in Ukr.].

25. Koval, N. O. (2014). Pidstavy ta poriadok peremishchennia humanitarnoi dopomohy cherez mytnyi kordon Ukrainy [Grounds and procedure for moving humanitarian aid across the customs border of Ukraine]. *Candidate's thesis*. Odesa. 19 p. [in Ukr.].

26. Dudorov, O. O., Movchan, R. O. (2021). Pro rekryminalizatsiiu tovarnoi kontrabandy v konteksti yevrointehratsiinykh prahnen Ukrainy [About the recriminalization of goods smuggling in the context of Ukraine's European integration aspirations]. *Visnyk Luhanskoho derzhavnoho universytetu vntrishnikh sprav imeni E.O. Didorenka*. Vyp. 3, pp. 75–94. [in Ukr.].

27. Jakovljević, B. (1987). The right to humanitarian assistance – Legal aspects. *International Review of the Red Cross*. № 27(260), pp. 469–484.

28. Onuchenko, D. (2023). Nezakonnyi prodazh humanitarky: yak nedoskonalyi zakon peretvoriuie realnykh volonteriv na zlochyntsyv [The illegal sale of a humanitarian: how an imperfect law turns real volunteers into criminals]. *Yurydychnyi visnyk Ukrainy*. № 1–3. [in Ukr.].

29. Vyrok Industrialnoho raionnoho sudu m. Dnipropetrovska vid 27 hrudnia 2022 r. u spravi № 202/8980/22 [Verdict of the Industrial District Court of Dnipropetrovsk dated December 27, 2022 in case No. 202/8980/22]. URL : <https://reyestr.court.gov.ua/Review/108158673>. [in Ukr.].

30. Ukhvala slidchyi suddia Solom`ianskoho raionnoho sudu m. Kyieva vid 23 hrudnia 2022 r. u spravi № 760/19094/22 [Decision of the investigating judge of the Solomyansky District Court of Kyiv dated December 23, 2022 in case No. 760/19094/22]. URL : <https://reyestr.court.gov.ua/Review/108127928>. [in Ukr.].

31. Obodets, Ye. A., Lytvynenko, O. H. (2022). Netsilove vykorystannia humanitarnoi dopomohy pid chas voiennoho stanu [Misuse of humanitarian aid during martial law]. *Kryminalno-pravovi vidpovidi na vyklyky voiennoho stanu v Ukraini : materialy mizhnar. nauk. konf. (m. Kharkiv, 5 trav. 2022 r.)*. Kharkiv : Pravo, pp. 274–276. [in Ukr.].

32. Ponomarenko, Yu. A. (2022). Polozhennia proiektu novoho Kryminalnoho kodeksu Ukrainy, shcho staly vidpovidiami na vyklyky voiennoho chasu [Provisions of the project of the new Criminal Code of Ukraine, which became answers to the challenges of wartime]. *Aktualni problemy kryminalnoho prava : materialy XII Vseukr. nauk.-teoret. konf., prysviach. pam'iaty prof. P.P. Mykhailenka (m. Kyiv, 30 lystop. 2022 r.)*. Kyiv : Nats. akad. vnutr. sprav, pp. 91–94. [in Ukr.].

ABSTRACT

Oleksandr Dudorov, Roman Movchan, Dmytro Kamenskyi. Criminal liability for illegal use of humanitarian aid: problems of assessment and improvement of legislation. The article deals with problematic issues related to the interpretation, application and improvement of Art. 201-2 of the Criminal Code of Ukraine (CC) «Illegal use for profit of humanitarian aid, charitable donations or free aid».

When elucidating the issue of the subject of the analyzed criminal offense, the approach common in practice is critically evaluated, according to which the self-sufficient (decisive) value in the incrimination of Art. 201-2 of the Criminal Code acquires a documented fact of customs clearance of cargo as humanitarian aid. It is argued that for the criminal-legal assessment of abuse of objects that are imported into Ukraine under the guise of humanitarian aid, but are not such in the sense of the Law of Ukraine «On Humanitarian Aid», Art. 222 of the Criminal Code «Fraud with financial resources» and 212 of the Criminal Code «Evasion of payment of taxes, fees (mandatory payments)».

Inconsistencies in the conceptual apparatus of criminal and regulatory legislation are clarified and ways to eliminate them are proposed.

The controversial nature of the fixation in Art. 201-2 of the Criminal Code as a crime-forming feature such as the commission of relevant actions for the purpose of obtaining profit.

Taking into account the provisions of regulatory legislation, the achievements of criminal law science and the development of law enforcement practice, it is subject to a critical analysis of Art. 6.1.7 of the draft of the new Code of Criminal Procedure «Legal acts regarding the disposition of humanitarian aid or charitable donations.» The disadvantages of this potential ban are shown. Arguments are presented in favor of its exclusion from the CC project.

In the legislative plan, the issue of distinguishing the prohibition dedicated to the use of humanitarian aid in the form of goods, work or services, or the subject of a charitable donation or a charitable grant, other than criminal offenses against property, is not intended for its intended purpose.

Keywords: *humanitarian aid, charitable donations, criminalization, embezzlement, misappropriation, wasting, fraud, criminal offenses against property, special subject, composition of criminal offense, qualification, criminal responsibility.*

УДК 342.9
DOI: 10.31733/2078-3566-2023-1-38-43



Євген КУРІННИЙ[©]
доктор юридичних наук, професор
(Запорізький національний університет,
м. Запоріжжя, Україна)

АДМІНІСТРАТИВНО-ПРАВОВЕ ЗАБЕЗПЕЧЕННЯ ІНФОРМАЦІЙНОЇ ГІГІЄНИ ПІД ЧАС ВОЄННОГО СТАНУ В УКРАЇНІ

Стаття присвячена актуальній проблемі – особливостям адміністративно-правового забезпечення інформаційної гігієни в умовах теперішньої України. Розглянуті питання сутності та мети цього поняття. Наведені варіанти правил інформаційної безпеки, які розроблені представниками українського громадянського суспільства. Розкритий зміст повного циклу адміністративно-правового забезпечення інформаційної гігієни під час війни. Запропоновано алгоритм організаційно-правових дій, спрямованих на покращення стану адміністративно-правової регламентації відповідних інформаційних правил та запровадження адміністративної відповідальності за їх порушення в умовах воєнного стану суб'єктами розповсюдження інформації.

Ключові слова: інформаційна гігієна, воєнний стан, нормативно-правова фіксація, адміністративно-правове забезпечення, медіа, адміністративна відповідальність.

Постановка проблеми. В умовах особливого періоду, який триває з 24 лютого 2022 року в теперішній Україні у своїй найтяжчій і найстрашнішій формі – війни, одним з важливіших владних завдань не суто воєнного характеру є забезпечення інформаційної гігієни (далі ІГ) серед своїх громадян починаючи з простих обивателів і завершуючи першими особами країни.

Чомусь ІГ сприймається насамперед як правила споживачької інформаційної вибірковості і зовсім ігнорується її не менш важлива сторона – інформація яка йде з вуст публічних осіб, котрі мають вплив на формування громадської думки в державі. Крім того, цей аспект ІГ, а точніше неадекватне ставлення до нього з боку осіб, які причетні до інформування населення, може вартувати десятків – сотень життів як цивільних осіб так й наших військових, створення хибної уяви про об'єктивну дійсність та такої ж неправдивої оцінки тих чи інших подій, пов'язаних з війною.

Не слід забувати, що окрім воєнних операцій, існують інформаційні операції противника, вдалість яких в умовах війни рівнозначна або навіть в окремих випадках перевершує певні фронтові здобутки, бо може дезорієнтувати протилежну сторону, посіяти паніку і розпач серед населення, зневіру у себе, державу, нарешті у військових, які боронять свою Вітчизну.

Також, не слід забувати про можливий негативний вплив від подібних інформаційних атак на наших партнерів, у голови котрих можуть закрестися певні сумніви та недовіра стосовно доцільності подальшої воєнної та фінансової підтримки нашої держави.

За великим рахунком, сутність інформаційних війн полягає у дискредитації свого суперника, як у середині його країни так й зовні – в очах міжнародної громадськості і держав-партнерів зокрема.

Виключну роль у забезпеченні інформаційної безпеки та її невід'ємної складової – ІГ, відіграють норми адміністративного права, які складають основу інформаційного законодавства нашої країни. Особливо потреба у більш якісному та дієвому правовому забезпеченню суспільних інтересів в інформаційній сфері держави актуалізувалася під час гарячої стадії воєнної агресії з боку РФ, яка триває понад останніх 12 місяців.

Аналіз публікацій, в яких започатковано вирішення цієї проблеми. Адміністративно-правовому забезпеченню інформаційної безпеки та окремих її

© Є. Курінний, 2023
ORCID iD: <https://orcid.org/0000-0002-3069-3405>
anastasiaeland@gmail.com

різновидів присвячені наукові роботи Р. Калюжного, В. Настюка, К. Долженка, О. Логінова, Т. Салаєва, Т. Перуна, О. Топчій та ін. До теперішнього часу питання адміністративно-правового регулювання відносин інформаційної гігієни, яка є похідною від зазначеної вище безпеки, не мали помітного відображення у дослідженнях вітчизняних науковців-адміністративістів, однак фактичне перебування України в умовах війни, зокрема й інформаційної, об'єктивно сприяють подальшому вивченню порушеної проблеми. Тому, визначення теперішнього рівня та можливого покращення адміністративно-правового забезпечення ІГ в Україні під час воєнного стану є **метою** даної праці.

Виклад основного матеріалу. У 1995 році краснодарським ученим А. Єр'омініним уперше на пострадянському просторі було запропоновано відізнати спеціальний розділ науки – «інформаційну гігієну» як систему знань, що вивчає закономірності впливу інформації на формування, функціонування, стан психічного, фізичного та соціального благополуччя людини і соціуму, яка розроблює заходи щодо оздоровлення оточуючого інформаційного середовища.

Мета ІГ – попередження негативного впливу інформації на психічне, фізичне та соціальне благополуччя людини, соціальних груп, населення в цілому, профілактика захворювань населення, пов'язаних з інформацією, оздоровлення оточуючого інформаційного середовища.

До об'єктів ІГ пропонувалося віднести людину, соціальні групи, населення в цілому; інформацію, інформаційне середовище, закономірності інформаційних процесів; інформаційно-залежні здоров'я, захворюваність, смертність населення; профілактичні заходи щодо оздоровлення навколишнього інформаційного середовища.

ІГ уявляла собою спеціальний міждисциплінарний розділ науки, що мав право на самостійний розвиток, як у цілому, так за підрозділами, за кількістю та якістю дисциплін, з якими має зв'язок: медицина, громадське здоров'я і охорона здоров'я...психогігієна, психологія, інформатика комп'ютерних мереж, засобів масової інформації, державна і міжнародна безпека, соціологія, конфліктологія, менеджмент та ін. [1].

Майже 28-річна практика такого науково обґрунтованого соціального явища як ІГ, довела його актуальність та затребуваність. ІГ можна вважати невід'ємною складовою пануючої зараз у світі концепції інформаційного суспільства, яка прийшла на заміну постіндустріального суспільства на межі 70-80 років минулого століття.

Особливістю інформаційного суспільства є вирішальна роль інформаційно-комунікаційних технологій, виробництво інформації та знання, тому доволі часто дану концепцію в економічній сфері доповнюють поняттям «економіка знань». Характерними ознаками інформаційного суспільства є: зростання ролі інформації, знання та інформаційних технологій у житті суспільства; значна кількість людей, задіяних у сфері інформаційних технологій та комунікацій, велика доля виробництва інформаційних продуктів і послуг у ВВП (за деякими міжнародними індикаторами, більш ніж половина ВВП); широка інформатизація суспільства з використанням радіо, телебачення, мережі Інтернет (глобальні телекомунікації мережа інформаційних ресурсів), традиційні та електронні ЗМІ; створення глобального інформаційного простору, який забезпечує ефективну інформаційну та комунікативну взаємодію людей, їхній доступ до світових інформаційних ресурсів, а також задоволення потреб в інформаційних продуктах і послугах [2].

Потреба у дотриманні ІГ в умовах інформаційного суспільства є повсякчасною, особливо роль даної гігієни підвищується під час різноманітних катаклізмів та особливих умов існування людства або окремої держави. Наприклад, необхідність у посиленні ІГ можна було спостерігати після здійснення терактів у США 11 вересня 2001 року, не так давно минулої всесвітньої пандемії COVID-19 у 2020-2021 роках, а також за теперішніх умов – розширеної інтервенції РФ на нашу країну з 24 лютого 2022 року.

За цих обставин, для українських громадян виникає потреба у дієвих правилах ІГ під час війни. Зокрема, один з варіантів таких правил містить п'ять цілком доступних і зрозумілих положень.

Ці правила є актуальними як зараз, так і після завершення активної фази війни, бо інформаційна війна характеризується значною інерцією.

Перше правило – не допомагати ворогу. Зараз ІПСО (інформаційно-

психологічна спеціальна операція, до елементів ПІСО відносяться дезінформація, пропаганда, перебільшення певної інформації або применшення іншої, диверсії в тилу, кібератаки) один з ключових інструментів російської пропаганди. Вони були завжди, але зараз їхня концентрація в інформаційному полі критична. Переселенці, дискредитація війська, мовні питання – лише однин з сотень векторів, рф буквально моніторить інформаційне поле, знаходить точки болю українців та створює на їх основі тріщини у суспільстві.

Друге правило – розпізнавати фейк. У сучасних умовах розпізнати фейк можна, оцінивши, яку емоцію викликає інформація. Якщо ми бачимо інформацію, яку хочемо почути, або боїмося почути, варто прискіпливо таку інформацію перевірити. Це як боятися ядерного удару або повторного нападу з Білорусі. Такі вкиди здійснюються, щоби дестабілізувати суспільство.

Третє правило – брати інформацію з об'єктивних джерел. Це медіа з Білого списку (загальноукраїнські онлайн-медіа, які мали найбільшу кількість балів за результатами оцінки професійних стандартів, та мали найнижчі показники маніпуляцій, «джинси», фейків станом на вересень 2021 р. – Суспільне, Ліга, Громадське, Бабель, Дзеркало тижня, Радіо Свобода, НВ, Українська правда, Укрінформ, Еспресо (за даними USAID, Інституту масової інформації).

Четверте правило – не брати інформацію з російських джерел. Необхідно пам'ятати, що всі російські медіа тією чи іншою мірою, прямо чи опосередковано підігрують російській пропаганді. Це той факт, який журналісти-експерти постійно фіксують і виявити його не так вже і просто, якщо не аналізувати це на постійній основі й глибоко не розбиратися, як працює російська пропаганда. Тому самим розбиратися в тому, що правда, а що ні – вкрай небезпечно.

П'яте правило – пам'ятати про шахрайства. Більшість з них пов'язані з нібито виплатами допомоги. Так тільки за перші сім місяців війни 2022 року жертвами такого шахрайства стали понад 5000 українців, які на цьому втратили понад 100 млн гривень. Ціляться, першочергово у людей поважного віку. Обіцяють допомогу нібито від Президента, Євросоюзу і так далі [3].

Перелік наведених правил не є вичерпним, серед інших джерел можна знайти достатньо багато варіантів особистої поведінки щодо дотримання ІГ. Так, громадською спільнотою «Харківський кластер інформаційних технологій» підготовлено декілька порад як відбити інформаційний наступ під час війни.

Зокрема, під інформаційною гігієною визнається – фільтрація потоку отримуваної інформації, що допомагає не засмічувати голову фейками, протистояти шахрайству та не робити непотрібних помилок у момент паніки. Метою ІГ є зниження негативного впливу інформації на психічний, фізичний і соціальний стан особи.

За результатами опитування USAID-Internews щодо споживання медіа, про існування дезінформації у ЗМІ відомо 77% аудиторії, проте більшість тих, хто знає про її існування, не вважають, що проблема є актуальною (58%).

Відсутність у людей інформаційного імунітету – це комплексна проблема. Проте її вирішення неможливе без двох ключових навичок: вміння фільтрувати інформацію та розуміння того, як функціонують ключові сфери життя (політика, економіка, медицина та ін.). Тому пропонується використовувати прості правила, які допоможуть виробити імунітет від фейкових новин та ЗМІ-маніпуляцій.

1. *Завжди перевіряйте джерело інформації, на яке посилається автор.* Людина, яка створює новину, має спостерігати події на власні очі, скористатися відповідними документами чи процитувати людей.

2. *Перевіряйте експертність*, якщо в ролі експертів – представники соціологічних компаній, організацій, інституцій, яких не існує в реальності, не вказані посади, використані загальні формулювання – *«експерти/вчені вважають»*, скоріш за все ви натрапили на фейк.

3. *Не робіть висновків на основі заголовків.* За статистикою, 96 % людей оцінюють новини лише за заголовками, у якому можуть бути дані, що суперечать основній меті матеріалу чи спотворюють його взагалі.

4. *З особливою обережністю ставтеся до матеріалу, який викликає сильні емоції.* Якщо після прочитання новини у вас з'явилася певна реакція на неї (страх, паніка, обурення тощо), необхідно перевірити цю інформацію в інших джерелах.

5. *Зведіть інформаційний кошик до мінімуму.* Не треба читати новини з усіх

можливих і неможливих ресурсів, намагайтеся стежити за інформацією тільки з офіційних джерел: звіти ЗСУ, військово-цивільних адміністрацій, український єдиний телефір.

В умовах війни правила дотримання ІГ дещо змінюються, хоча основні принципи залишаються тими ж. Важливо пам'ятати, що кожен із нас перетворюється на джерело інформації, яким можуть скористатися як свої, так і противник.

Категорично заборонено висвітлювати ЗМІ та пересічним громадянам під час війни: найменування частин/підрозділів, а також їх розташування та кількість військових; кількість озброєння та техніки, їх стан і місце зберігання; умовні позначки об'єктів; точну інформацію про пошкодження інфраструктури від ударів і тим більше гео-теги [4].

Правила ІГ стосуються не тільки простих (пересічних громадян), а також представників засобів інформації (у тому числі іноземних) та публічних осіб, до думки яких прислуховується громадськість (лідери думок, блогери тощо) (далі – представники ЗМІ). На відміну від двох наведених вище різновидів рекомендацій дотримання ІГ, відповідні плавиви є нормативно формалізованими та складають зміст Додатку 2 до Наказу 03.03.2022 №73 «Про організацію взаємодії між Збройними Силами України, іншими складовими сил оборони та представниками засобів масової інформації на час дії правового режиму воєнного стану (Із змінами, внесеними згідно з Наказом №196 від 12.07.2022; №266 від 03.10.2022)».

Зокрема, перелік інформації, розголошення якої може призвести до обізнаності противника про дії Збройних Сил України, інших складових сил оборони, негативно вплинути на хід виконання завдань за призначенням під час дії правового режиму воєнного стану складає: 1) найменування військових частин (підрозділів) та інших військових об'єктів в районах виконання бойових (спеціальних) завдань, географічні координати місць їх розташування; 2) чисельність особового складу військових частин (підрозділів); 3) кількість озброєння та бойової техніки, матеріально-технічних засобів, їх стан та місця зберігання; 4) описи, зображення та умовні позначки, які ідентифікують або можуть ідентифікувати об'єкти; 5) інформація щодо операцій (бойових дій), які проводяться або плануються; 6) інформація щодо системи охорони та оборони військових об'єктів та засобів захисту особового складу, озброєння та військової техніки, які використовуються (крім тих, які видимі або очевидно виражені); 7) порядок залучення сил та засобів до виконання бойових (спеціальних) завдань; 8) інформація про збір розвідувальних даних (способи, методи, сили та засоби, що залучаються); 9) інформація про переміщення та розгортання своїх військ (найменування, кількість, місця, райони, маршрути руху); 10) інформація про військові частини (підрозділи), форми, методи, тактику їх дій та способи застосування за призначенням; 11) інформація про проведення унікальних операцій із зазначенням прийомів та способів, що використовувались; 12) інформація про ефективність сил і засобів радіо-електронної боротьби противника; 13) інформація про відкладені або скасовані операції; 14) інформація про зниклий або збитий літак, літальний апарат, зникле судно та пошуково-рятувальні операції, які плануються або проводяться; 15) інформація про планування та проведення заходів забезпечення безпеки застосування військ (дезінформація, імітація, демонстративні дії, маскування, протидія технічним розвідкам та захист інформації); 16) відомості про проведені інформаційно-психологічні операції, ті, що проводяться, а також плануються; 17) інформація, яка має на меті пропаганду або виправдання широкомасштабної збройної агресії російської федерації проти України.

Наведений перелік інформації, розголошення якої може призвести до обізнаності противника про дії ЗСУ, на мою думку не є вичерпним і з часом з виникненням як правило «прикрих прецедентів» може доповнюватися.

Крім того, нормативно-правова фіксація різновидів наведеної вище інформації, може слугувати прикладом окремого елементу адміністративно-правового забезпечення правил ІГ, якої мають дотримуватися у своїй професійній діяльності представники ЗМІ під час війни.

Повний цикл адміністративно-правового забезпечення ІГ в умовах особливого періоду (війни) має складатися з наступних стадій: усвідомлення існування групи суспільних потреб щодо необхідності вироблення правил ІГ; виникнення відповідних суспільних інтересів на основі вказаних потреб; фіксація зазначених інтересів у адміністративно-правових нормах (матеріального, процедурного, регулятивного та

охоронного характеру); реалізація зазначених норм з постійним контрольно-наглядним супроводом та оперативне реагуванням на випадки їх порушення; за наявності складу правопорушення, притягнення до адміністративної відповідальності винуватої(их) особи(осіб); корегування відповідних правил у разі виникнення нагальної об'єктивної необхідності.

Як доводить накопичений досвід функціонування українського інформаційного середовища, в умовах воєнного стану в нашій державі має реалізовуватися не звичайний (ліберальний), а особливий (посилений) формат адміністративно-правового забезпечення ІГ. Це означає вироблення уніфікованих нормативно закріплених правил як для споживачів, так й для розповсюджувачів новинної та іншої інформаційної продукції безпосередньо чи опосередковано пов'язаної з війною та її наслідками, як на території України та й за її межами. У виробленні таких правил необхідно залучити Мінкультури та інформаційної політики України, Міноборони України, СБУ, МВС України, представників громадянського суспільства (насамперед, фахівців з інформаційної безпеки та журналістів). Відповідну нормативно-правову фіксацію краще здійснити поетапно, спочатку шляхом доповнення Закону України «Про інформацію» від 2 жовтня 1992 року № 2657-ХІІ спеціальним розділом, положення якого присвячені ІГ, а також визначенню кола суб'єктів відповідних інформаційних відносин. На другому етапі урядовими постановами закріпити правила споживання (ІГ) та подачі (розповсюдження) суспільно значущої інформації на території України в умовах воєнного стану.

У разі позитивного вирішення питання нормативно-правового закріплення наведених інформаційних правил, з метою вчасного та дієвого реагування з боку державної влади, необхідно запровадити адміністративну відповідальність фізичних та юридичних осіб, за порушення правил поширення відповідно значущої інформації під час особливого періоду (воєнного стану).

Особи, які займаються під час війни розповсюдженням новинних та аналітичних матеріалів (зокрема й у мережі інтернет) на території України (журналісти, блогери, різноманітні радники, військові, політологи, політтехнологи, політичні, економічні експерти, оглядачі та ін.), мають ретельно перевіряти достовірність інформації, що подається ними через різноманітні медійні джерела. Тому, у разі скоєння відповідних порушень, вони мають нести правову відповідальність у вигляді насамперед адміністративного покарання. Також, під час притягнення їх до адміністративної відповідальності, до цих суб'єктів доцільно застосовувати додаткове стягнення у вигляді заборони займатися медійною діяльністю строком на 1 рік (ст. 30 КУпАП).

Як бачимо, під час війни не повинна передбачатись правова відповідальність за порушення правил ІГ, навіть якщо вони будуть відповідно нормативно регламентовані, зазначена відповідальність має наставати тільки за порушення згаданих вище правил поширення, які є своєрідною ІГ для широкого кола осіб які продукують інформацію і доводять її до простих споживачів за допомогою різноманітних медійних засобів, зокрема через популярні зараз онлайн-медіа.

30 грудня 2022 року Президент України В. Зеленський підписав прийнятий українським парламентом 13 грудня 2022 року Закон України №2849-ІХ «Про медіа», який набере чинність 31 березня 2023 року. Цей законодавчий акт розширює повноваження Національної ради з питань телебачення та радіомовлення та змінить правила гри на медіаринку. Закон вводить в законодавче поле поняття онлайн-медіа та передбачає, що сайти та газети можуть реєструватися добровільно, також передбачена можливість і добровільної реєстрації блогерів. Ще однією важливою новацією цього документа є спільне регулювання у сфері медіа за участі Нацради з питань телебачення та радіомовлення та обраних представників медіасфери. Серед повноважень органу спільного регулювання є розробка кодексів (правил) поширення інформації з подальшим затвердженням Нацради, тобто теоретично орган співрегулювання може впливати на виписування штрафів та інших санкцій щодо медіа [5].

Не дивлячись на прийняття згаданого законодавчого акту, норми якого містять багато нових регулятивних та охоронних правил, що мають повноцінно запрацювати на українському медіапросторі через певний час і за певних умов, головною ознакою цього закону є адаптованість дії його положень лише в умовах мирного часу та у відносно ліберальному форматі роботи медіа, який фактично є неприйнятним під час триваючої зараз війни.

Висновки. На підставі викладеного можна констатувати, що восьмирічний досвід російського нападу на нашу Батьківщину довів існування нагальних суспільних

потреб стосовно вироблення, належного нормативного закріплення та дотримання правил ІГ українськими громадянами, переважна більшість яких є споживачами різноманітної інформації, що прямо або опосередковано пов'язана з триваючою на українській землі війною. Для повного і невідкладного втілення у життя зазначених потреб, дотримуючись логіки алгоритму їх адміністративно-правового забезпечення, необхідно здійснити наступні організаційно-правові дії: перевести із звичайного в особливий формат функціонування вітчизняного медіапростору, який об'єктивно відповідатиме реаліям та завданням воєнного стану; розробити та нормативно зафіксувати уніфіковані правила ІГ з наступним доведенням їх змісту до широкого загалу українських громадян; підготувати законодавчо регламентовані правила поширення суспільно значущої інформації на території України в умовах воєнного стану із запровадженням адміністративної відповідальності у випадку їх порушення.

Список використаних джерел

1. Информационная гигиена. <https://studfile.net/preview/15922803/page:40/>.
2. Інформаційне суспільство. Енциклопедія сучасної України. Том 11. https://esu.com.ua/search_articles.php?id=12462.
3. Ольга Донченко. Правила інформаційної гігієни під час війни. 6 жовтня 2022. <https://law.chnu.edu.ua/pravya-informatsiinoi-hihieny-pid-chas-viiny/>.
4. Фільтруй: як відбити інформаційний наступ під час війни. 17 червня 2022. https://it-kharkiv.com/informatsiyna_hihiyena/.
5. Ярослав Коношук. Новий закон про медіа: що зміниться для онлайн-медіа, блогерів та газет. Судово-юридична газета. 8 січня 2023. <https://sud.ua/uk/news/publication/258656-novyuy-zakon-o-media-cho-izmenitsya-dlya-onlayn-media-bloggerov-i-gazet>.

Надійшла до редакції 12.03.2023

References

1. Informatsionnaya gigiyena [Information hygiene]. <https://studfile.net/preview/15922803/page:40/>. [in russ.].
2. Informatsiynne suspil'stvo [Information society]. Entsiklopediya suchasnoyi Ukrayiny. Tom 11. https://esu.com.ua/search_articles.php?id=12462. [in Ukr.].
3. Donchenko O. (2022) Pravya informatsiynoyi hihieny pid chas viiny [Information hygiene rules during the war]. 6 zhovtnya 2022. <https://law.chnu.edu.ua/pravya-informatsiinoi-hihieny-pid-chas-viiny/>. [in Ukr.].
4. Fil'truy: yak vidbyty informatsiynny nastup pid chas viiny [Filter: how to repel an information offensive during war]. 17 chervnya 2022. https://it-kharkiv.com/informatsiyna_hihiyena/. [in Ukr.].
5. Konoshchuk, Ya. (2023) Novyy zakon pro media: shcho zminyt'sya dlya onlayn-media, bloheriv ta hazet [The new media law: what will change for online media, bloggers and newspapers]. *Sudovoyurydychna hazeta*. 8 sichnya 2023. <https://sud.ua/uk/news/publication/258656-novyuy-zakon-o-media-cho-izmenitsya-dlya-onlayn-media-bloggerov-i-gazeta>. [in Ukr.].

ABSTRACT

Yevhen Kurinnyi. Administrative and legal support of information hygiene during martial law in Ukraine. The article is devoted to an actual problem – the peculiarities of administrative and legal provision of information hygiene (IH) in the conditions of current Ukraine. The issues of the essence and purpose of this concept are considered. Variants of information security rules developed by representatives of Ukrainian civil society are presented.

The content of the full cycle of administrative and legal provision of information hygiene during the war is revealed, which should consist of the following stages: awareness of the existence of a group of public needs regarding the need to develop IH rules; the emergence of relevant public interests based on the specified needs; recording of the specified interests in administrative and legal regulations (material, procedural, regulatory and protective); implementation of the specified norms with constant control and supervision support and prompt response to cases of their violation; in the presence of the composition of the offense, bringing the guilty person(s) to administrative responsibility; correction of the relevant rules in the event of an urgent objective necessity.

It is concluded that in order to fully and urgently implement the existing urgent public needs in relation to the development, proper normative consolidation and compliance with the rules of the IH by Ukrainian citizens, it is necessary to carry out the following organizational and legal actions: transfer from the usual to a special format of the functioning of the domestic media space, which will objectively correspond to the realities and tasks of martial law; to develop and normatively fix the unified rules of the IH, followed by bringing their content to the general public of Ukrainian citizens; to prepare legally regulated rules for the distribution of socially significant information on the territory of Ukraine under martial law with the introduction of administrative responsibility in case of their violation.

Keywords: *information hygiene, martial law, regulatory and legal fixation, administrative and legal support, media, administrative responsibility.*

УДК 341.22:349.6

DOI: 10.31733/2078-3566-2023-1-44-52



Марина МЕДВЕДЄВА ©

доктор юридичних наук, професор
(Київський національний університет
імені Тараса Шевченка, м. Київ, Україна)

ЮРИСДИКЦІЙНІ ІМУНІТЕТИ ДЕРЖАВ У КОНТЕКСТІ ВІДШКОДУВАННЯ РОСІЄЮ ШКОДИ, ЗАВДАНОЇ УКРАЇНІ ВНАСЛІДОК ЗБРОЙНОЇ АГРЕСІЇ

У статті аналізуються засоби відшкодування росією шкоди, завданої Україні внаслідок її збройної агресії, їхні проблемні та позитивні риси, з урахуванням норм міжнародного права щодо юрисдикційних імунітетів держав та їхньої власності. Автор розглядає такі засоби в контексті юрисдикційних імунітетів росії, як адміністративні процедури, створені в Україні; судові провадження в українських та іноземних судах; рішення міжнародних судів та арбітражів; міжнародна компенсаційна комісія. У статті робиться припущення, що зміни до національного законодавства та нова судова практика різних держав поступово стають доказами існування норми звичасвого міжнародного права, котра дозволяє обмежувати юрисдикційні імунітети держав та їхньої власності у випадку спричинення шкоди під час збройних конфліктів.

Ключові слова: юрисдикційні імунітети, імунітет державної власності, агресія, міжнародне право, шкода, збройний конфлікт.

Постановка проблеми. З 2014 року між Україною та росією триває збройний конфлікт, який з 24 лютого 2022 року перейшов у гостру фазу внаслідок широкомасштабного вторгнення рф на територію нашої держави. Крім питань про засоби притягнення воєнних злочинців до індивідуальної кримінальної відповідальності, перспектив вирішення спорів між двома державами та спорів за участю фізичних і юридичних осіб у різних міжнародних судах, у вітчизняній та зарубіжній літературі активно обговорюється проблема відшкодування росією шкоди, завданої Україні внаслідок її збройної агресії. Саме в цій царині виникає найбільше фахових дискусій, адже зазначена проблема пов'язана з низкою складних та важливих із точки зору теорії й практики міжнародного права моментів, зокрема з питанням юрисдикційних імунітетів держав та їхньої власності.

Аналіз публікацій, в яких започатковано вирішення цієї проблеми. Тематика юрисдикційних імунітетів держав та їхньої власності, зокрема в контексті відшкодування росією шкоди, завданої Україні внаслідок збройної агресії, є предметом глибоких наукових досліджень в українській та іноземній науці (наприклад, С. Ruyngaert, P. Gragl, P. Bornkamm, Ch. Giorgetti, P. Pearsall, О. Гіренко, Ю. Черняк, Б. Карнаух, О. Водяніков, М. Ключковський, О. Колісник, тощо). Разом із тим варто зазначити, що згадані дослідження не охоплюють усіх аспектів окресленої проблематики, інколи висвітлюють виключно позитивний, а інколи – виключно негативний підхід до питання позбавлення держав юрисдикційних імунітетів із метою забезпечення компенсації шкоди, спричиненої їхніми воєнними діями на території інших держав.

Метою цієї статті є аналіз засобів відшкодування росією шкоди, завданої Україні внаслідок збройної агресії, їхніх проблемних та позитивних рис, із урахуванням норм міжнародного права щодо юрисдикційних імунітетів держав.

Вклад основного матеріалу. В доктрині та практиці виокремлюються різні засоби забезпечення відшкодування росією шкоди, завданої Україні внаслідок її збройної агресії, використання кожного з яких так чи інакше пов'язано з проблемою юрисдикційного імунітету держави (росії) та її власності. Спробуємо проаналізувати ці засоби, їхні проблемні та позитивні риси, а також інструменти подолання цих імунітетів. При цьому ми не будемо надавати опис теорії юрисдикційних імунітетів, а також

© М. Медведєва, 2023

ORCID iD: <https://orcid.org/0000-0003-4010-4659>

ResearcherID (Publons): AAS-3062-2020

medvedieva.maryna@gmail.com

відповідних справ у національних та міжнародних судах, про що можна прочитати більш детально у фаховій літературі. Отже, виділимо такі засоби: 1) адміністративні процедури, створені в Україні; 2) судові провадження в українських та іноземних судах; 3) рішення міжнародних судів та (або) арбітражів; 4) міжнародна компенсаційна комісія.

1. В Україні зареєстровано декілька проектів законів, що стосуються механізму виплати компенсацій за моральну та матеріальну шкоду фізичним і юридичним особам державою за допомогою створення спеціальних національних фондів. Сума компенсацій може бути обмежена, проте ці законопроекти передбачають, що отримувач компенсації здійснює відступлення державі Україна права вимоги до російської федерації [1] та що наша держава сприятиме відшкодуванню шкоди потерпілим у повному обсязі державою-агресором у національних та міжнародних судах [2]. Якщо такий варіант буде реалізовано, то неодмінно виникатиме проблема подолання юрисдикційних імунітетів росії. Серед джерел забезпечення відшкодування шкоди зазначаються кошти та інше майно держави-агресора [2], а це означає, що суди можуть мати непросту справу з арештом та забезпеченням стягнення на об'єкти державної власності, захищеної імунітетом (наприклад, активи Центрального Банку росії).

2. Ініціювання судових проваджень в українських та іноземних судах – шлях до прямого конфлікту з принципом юрисдикційного імунітету держави. Адже якщо притримуватися думки, що діяння росії, вчинені під час збройного конфлікту з Україною, є актами суверенної публічної влади, то їй має гарантуватись імунітет від судових справ та виконання судових рішень, включно із заборонаю арештовувати майно, розташоване на території України чи інших держав. Слід розуміти, що санкції у формі арешту активів росії не матимуть наслідком автоматичну конфіскацію цих активів на користь відновлення України, оскільки остаточне рішення має ухвалювати суд [3]. Разом із тим, у випадку ухвалення рішення українським судом про відшкодування шкоди за рахунок арештованого майна росії, розташованого на території інших держав, можуть виникнути проблеми з виконанням цих судових рішень на тій підставі, що вони суперечать публічному порядку таких держав [4].

У вітчизняному законодавстві фактично встановлено принцип абсолютного судового імунітету іноземної держави (згідно зі ст. 79 Закону України «Про міжнародне приватне право»), а національні суди активно його підтримували у справах за позовами про відшкодування шкоди, поданими приватними особами проти росії після початку її агресії в 2014 році, але до 24 лютого 2022 року [5, с. 61]. Після початку повномасштабного вторгнення Верховний Суд України (далі – ВСУ) ухвалив низку рішень, що змінили підхід до питання юрисдикційних імунітетів держави-агресора. Ці рішення у справах № 308/9708/19 від 14 квітня 2022 р. та № 760/17232/20-ц від 18 травня 2022 р. засвідчили, що російська федерація як відповідач не користується судовим імунітетом, оскільки її дії (збройна агресія проти іншої держави) не є реалізацією її суверенних прав [6] і не можуть визнаватись *acta jure imperii*.

3. Якщо рішення про компенсацію завданої Україні шкоди буде ухвалено, скажімо, Міжнародним Судом ООН (далі – МС ООН), наприклад, як у *Справі про збройну діяльність на території Конго* (Демократична Республіка Конго проти Уганди) 2022 р., то виникнуть декілька проблемних моментів: тривалий час розгляду справи, забезпечення виконання рішення з боку відповідача (росії), а головне, постане питання, як саме змінити думку Суду щодо юрисдикційних імунітетів, що була висловлена ним у рішенні у справі Німеччини проти Італії у 2012 році? Якщо ж приватні особи звертатимуться до Європейського суду з прав людини (далі – ЄСПЛ) з метою отримання компенсації, то на додаток до правил про вичерпання всіх внутрішніх засобів захисту, дотримання 4-місячного терміну та забезпечення виконання рішення з боку відповідача виникає проблема переконання суддів у необхідності відходу від принципу юрисдикційних імунітетів у справах про компенсацію шкоди за вчинені міжнародні злочини. Позови інвесторів до росії у межах міжнародного комерційного арбітражу можуть залишитися незадоволеними через рішення арбітражу про відсутність у нього юрисдикції, адже значний обсяг шкоди було завдано на територіях, що не перебували під безпосередньою окупацією чи ефективним контролем відповідача в момент її спричинення [7].

4. Оскільки позови приватних осіб проти росії з вимогами компенсації завданої внаслідок агресії шкоди у національних судах можуть стати масовими і хаотичними, найбільш дієвим та ефективним інструментом у цій ситуації вбачається створення

спеціальної компенсаційної комісії, котра забезпечить швидкий розгляд позовів та уніфікований і гнучкий підхід у цьому питанні [8]. 18 травня 2022 р. Президент України підписав указ про створення робочої групи задля розробки і впровадження міжнародно-правових механізмів компенсації шкоди, заподіяної збройною агресією росії [9]. Оскільки створити таку комісію на кшталт Компенсаційної комісії ООН (Ірак-Кувейт) на підставі резолюції РБ ООН є неможливим, експерти пропонують із цією метою укласти спеціальну угоду між зацікавленими державами [10]. Задля забезпечення виплат компенсацій жертвам порушень (фізичним особам, незалежно від громадянства, юридичним особам, державам, міжнародним організаціям) пропонується створити фонд, що фінансуватиметься, у тому числі, за рахунок активів росії та пов'язаних юридичних і фізичних осіб, що заморожені державами, які підпишуть угоду про створення комісії [10]. Однією з перепон для реалізації цієї пропозиції є, знову-таки, принцип імунітету державної власності, адже конфіскація заморожених російських суверенних активів конфліктує з ним. Як зазначають експерти, «такий механізм має бути судовим, адже жодна демократична держава не погодиться на процедуру позасудової конфіскації активів, що суперечитиме конституційним принципам демократичної держави» [3]. Експерти висловлюють різні думки з приводу забезпечення роботи комісії, але в більшості випадків пропонують надати безпосередній доступ постраждалим до комісії, передбачивши в її складі спеціальний трибунал для розгляду позовів. Таким чином, спочатку приватні особи звертатимуться з позовами до трибуналу комісії, а потім їм виплачуватиметься компенсація, отримана внаслідок розгляду судових справ у різних державах щодо конфіскації заарештованих російських активів.

У літературі пропонуються різні *варіанти подолання юрисдикційних імунітетів росії*. Зокрема, на початку варто ухвалити відповідний закон України та домогтися змін національного законодавства держав-партнерів у цій сфері. Проект Закону України «Про обмеження імунітету іноземних держав та їх посадових і службових осіб від пред'явлення позовів та стягнення шкоди, завданої на території України смертю або ушкодженням здоров'я, а також шкоди, завданої майну внаслідок збройної агресії, тимчасової окупації території України, інших дій чи бездіяльності» передбачає позбавлення росії всіх трьох складових юрисдикційного імунітету: імунітету від розгляду справи у вітчизняних судах, виконання рішення та забезпечення позову. Проект передбачає, що фізичні і юридичні особи, органи державної влади та органи місцевого самоврядування мають право звертатися до судів України з позовами проти держави-агресора з метою захисту своїх прав, свобод чи законних інтересів, порушених унаслідок збройної агресії іноземної держави, якщо така агресія була засуджена ГА ООН або Верховною Радою України, або внаслідок тимчасової окупації території України [11]. Проект закону є необхідним кроком, але проблема полягає в тому, що «таке обмеження імунітету, коли буде прийняте Верховною Радою, не матиме зворотної сили в силу прямої заборони, передбаченої Конституцією України, тобто не стосуватиметься шкоди, що вже завдана в ході агресії» [3].

Варто зазначити, що практика держав поступово змінюється в напрямі підтримки теорії функціонального (обмеженого) імунітету. Так, суди у США ухвалили низку рішень проти «держав-спонсорів тероризму» за порушення прав особи, застосовуючи виняток із імунітету відповідно до Закону про імунітет іноземних суверенних держав (Foreign Sovereign Immunities Act) [12, с. 780]. У випадку визнання росії саме такою державою жертви порушень матимуть змогу обійти її суверенний імунітет в американських судах. Практика національних судів Італії (справа *Ferrini*), Греції (справа *Distomo*), Південної Кореї (справа *Comfort Women*), Бразилії (справа *Changri-la*) [13] свідчить про обмеження юрисдикційних імунітетів держав у зв'язку з компенсацією шкоди жертвам порушень прав людини.

Які б засоби відшкодування шкоди не було обрано, потрібно працювати над аргументацією щодо подолання юрисдикційних імунітетів росії відповідно до норм діючого міжнародного права. Наразі триває дискусія, чи можуть положення двох ключових конвенцій, до яких не приєдналися ані росія, ані Україна (Європейської конвенції про імунітети держав 1972 р. [14] та Конвенції ООН про юрисдикційні імунітети держав та їхньої власності 2004 р. [15]), зобов'язувати держави з огляду на набуття ними характеру міжнародного звичаю. Хоча ці договори містять так звані «деліктний виняток», тобто забороняють державі посилатися на свої юрисдикційні імунітети у випадку спричинення нею шкоди особі чи майну (ст. 11 Європейської конвенції та ст. 12 Конвенції ООН), однак вони не застосовуються до ситуацій,

пов'язаних зі збройними конфліктами (ст. 31 Європейської конвенції та положення офіційного коментаря до Проекту статей про юрисдикційні імунітети держав та їхньої власності 1991 р. [16]). У коментарі до згаданого Проекту зазначено, що стаття 12 Конвенції ООН в основному стосується випадкової смерті, тілесних ушкоджень осіб або пошкодження майна внаслідок дорожньо-транспортні пригоди та не включає моральної шкоди [16, с. 45]. Разом із тим зазначається, що сфера застосування статті 12 досить широка, щоб охоплювати також умисне фізичне ушкодження, а саме: напад і побиття, зловмисне пошкодження майна, підпал або навіть убивство, зокрема, вчинене з політичних мотивів [16, с. 45]. На перший погляд, норми зазначених договорів не можуть допомогти Україні обґрунтувати неможливість росії посилатися на її юрисдикційний імунітет у національних, іноземних та міжнародних судах. Однак не варто випускати з уваги можливість формування звичаєвої норми міжнародного права, що забезпечить застосування «деліктного винятку» до питань відшкодування шкоди, завданої під час збройного конфлікту.

Справа про юрисдикційні імунітети держави (МС ООН) стосувалася низки проваджень у судах Італії, Греції, Німеччини та Європейському суді з прав людини стосовно позовів жертв із вимогою компенсації їм шкоди, завданої діями збройних сил та інших органів державної влади Німеччини в період Другої світової війни. У рішенні 2012 року МС ООН висловив думку, що «міжнародне звичаєве право продовжує вимагати надання державі імунітету в провадженнях щодо правопорушень, нібито вчинених на території іншої країни збройними силами та іншими органами цієї держави під час збройного конфлікту» [17, п. 78]. Суд визначив, що дії німецьких збройних сил, що були предметом розгляду в італійських судах, становили собою *acta jure imperii*, незважаючи на те, що вони були протиправними [17, п. 60]. У відповідь на аргумент Італії щодо неможливості посилатися на юрисдикційний імунітет держави у виправданні порушень норм вищої сили про заборону міжнародних злочинів (вбивство, депортація, примусова праця) та захист прав людини Суд зауважив, що порушення норм *jus cogens* не впливає на норми міжнародного звичаєвого права щодо імунітету держави [17, п. 97], а також що між ними не може бути конфлікту, оскільки на відміну від імперативних норм норми про юрисдикційний імунітет є процесуальними за своїм характером [17, п. 93].

Така позиція МС ООН викликала багато критики в науці міжнародного права. Автори зазначають, що рішення Суду не врахувало «зростаючу ерозію імунітету», що супроводжується відступом від суверенітету держави та визнанням особистості як носія прав і обов'язків згідно з міжнародним правом [12, с. 778]. Науковці посилаються на окремі думки суддів МС ООН, які були незгодні із запропонованим рішенням та називали його занадто державоцентричним [18, с. 244]. Адже акти тортур, рабства, вбивства, геноциду, воєнних злочинів тощо не можуть визнаватись актами суверенної влади і повинні підпадати під виняток із принципу державного імунітету [18, с. 244-245].

Що стосується практики ЄСПЛ, то в деяких рішеннях (*Oleynikov v. Russia* та *Cudak v. Lithuania*) Суд зазначав, що положення щодо «деліктного винятку», передбаченого Європейською конвенцією та Конвенцією ООН, являють собою норми звичаєвого права, в інших (*Al-Adsana v. United Kingdom*) зауважував, що заборона грубих порушень прав людини, таких як тортури, не скасовує процедурні норми про юрисдикційний імунітет держави. І такий підхід ЄСПЛ також зазнав критики в науковій літературі. З цього приводу автори зазначають, що вважати згадані імперативні матеріальні норми про заборону порушень прав людини та процесуальні норми про юрисдикційний імунітет не дотичними – «це неприпустимо формалістичний підхід» [6, с. 16], оскільки «процесуальне правило, яке блокує доступ до засобів захисту, тим самим цілковито позбавляє матеріально-правову норму будь-якого практичного сенсу» [6, с. 16].

Що стосується спеціальної міжнародної компенсаційної комісії для України, то для того, аби забезпечити правомірність її заснування й безперешкодної роботи, зокрема обійти принцип абсолютного юрисдикційного імунітету в діючому праві України, подолати проблему відсутності зворотної сили дії майбутніх законодавчих обмежень щодо імунітетів іноземних держав та зробити більш доступною, швидкою і спрощеною процедуру судового розгляду питань, пов'язаних із конфіскацією активів росії за кордоном, у літературі пропонується такий варіант: визнати діяльність спеціальної міжнародної компенсаційної комісії для України формою самооборони, передбаченої ст. 51 Статуту ООН, та водночас підставою, що виключає протиправність діянь України

та інших держав у відповідь на міжнародно-протиправне діяння агресора, а саме – контрзаходами [3].

14 листопада 2022 р. ГА ООН ухвалила резолюцію про відшкодування росією збитків, завданих Україні, в якій йдеться про те, що росія повинна відшкодувати шкоду, заподіяну внаслідок збройної агресії проти України [19]. Резолюція визнає необхідність створення у співпраці з Україною міжнародного механізму для відшкодування збитків, втрат або шкоди, що є наслідком міжнародно-протиправних діянь російської федерації в Україні або проти України [19]. Таким чином, згадана резолюція може стати відправною точкою для зміни позицій різних держав у напрямі законодавчого обмеження імунітету власності держави-агресора, розташованої на їхній території, з метою забезпечення швидкої та спрощеної процедури доступу жертв порушень до судів, конфіскації цієї власності внаслідок рішень судів та спрямування отриманих коштів на користь названого вище фонду. Крім того, Україна очікує на позитивне вирішення питання законної конфіскації заморожених активів росії у межах Європейського Союзу.

Нова практика національних судів та зміни до національного законодавства можуть розпочати процес формування нової звичаєвої норми, котра буде гарантувати виняток із принципу юрисдикційного імунітету держави, що порушила імперативні норми міжнародного права. Більше того, в сучасному міжнародному праві укорінюється тенденція щодо неможливості посилення на імунітет вищих посадових осіб від кримінальної юрисдикції іноземних національних та міжнародних судів за скоєні ними міжнародні злочини. Достатньо пригадати ст. 27(2) Римського статуту Міжнародного кримінального суду та ст. 7 Проекту статей Комісії міжнародного права ООН щодо імунітету вищих посадових осіб держави від іноземної кримінальної юрисдикції. Таку практику варто розповсюдити також і на питання юрисдикційних імунітетів держав у випадку необхідності компенсації шкоди, спричиненої внаслідок вчинення міжнародних правопорушень.

Нинішня ситуація з відшкодуванням шкоди українській стороні в контексті правил про юрисдикційний імунітет росії відрізняється від схожих випадків, що траплялися в історії міжнародних відносин. На нашу думку, рішення МС ООН у справі щодо юрисдикційного імунітету 2012 р. можна вважати політично вмотивованим, адже у випадку застосування Судом «деліктного винятку» воно б відкрило «скриньку Пандори». На час порушення цієї справи у 2008 р. Німеччина вже сплатила Італії певну суму репарацій на підставі міжнародного договору [6, с. 17], а німецьке суспільство активно засуджує політику нацизму. В нашій ситуації жодних компенсацій сплачено не було, а російське суспільство в більшості випадків підтримує війну, розв'язану путіним, та жадає знищення українців. Підтримуючи рішення МС ООН у справі 2012 р., деякі автори вважають, що згадані вище рішення ВСУ є «радіше перешкодою, аніж інструментом для справедливого відшкодування численним жертвам агресії проти України» [20]. Дозволимо собі не погодитись із такою позицією. Справді, МС ООН зазначив, що міжнародне право не містить норму, що вимагала б виплати повної компенсації кожній окремій жертві [17, п. 94], проте не варто забувати про положення ст. 91 Додаткового протоколу до Женевських конвенцій 1977 р. щодо захисту жертв міжнародних збройних конфліктів. Ця норма встановлює, що сторона, яка перебуває у конфлікті й порушує положення Конвенцій або цього Протоколу, повинна відшкодувати завдані збитки, якщо для цього є підстави [21]. У будь-якому разі загроза масових позовів проти держави, що розпочала агресивну війну, з вимогами про компенсацію моральної та матеріальної шкоди могла б стати потужним стримуючим фактором для такої держави.

Висновки. На нашу думку, задля ефективного вирішення означених в цьому дослідженні проблем можна застосувати такі засоби: 1) ухвалити відповідні закони задля забезпечення відшкодування шкоди потерпілим у межах національних адміністративних процедур (за допомогою українських державних фондів) із подальшим висуненням росії вимог покрити відповідні витрати держави; 2) запроваджувати в законодавстві України обмеження юрисдикційних імунітетів іноземних держав у випадку завдання ними шкоди фізичним, юридичним особам, державі, зокрема внаслідок агресії, при цьому дипломатичними каналами домагатися запровадження аналогічних норм у праві інших країн (у тому числі аби виключити неможливість виконання рішень українських судів на підставі суперечності публічному порядку); 3) сприяти заснуванню спеціальної компенсаційної комісії на підставі міжнародного

договору, у діяльності якої також можна зафіксувати принцип обмеженого юрисдикційного імунітету для держави, що вчинила збройну агресію проти іншої суверенної держави, закріпити «деліктний виняток» для полегшення судової процедури конфіскації заарештованих російських активів в Україні та за кордоном із метою наповнення спеціального фонду з компенсації жертвам російських злочинів. У жодному разі не слід наповнювати цей фонд коштами, отриманими від прибутку з продажів російської нафти чи газу, як це було дозволено для здійснення виплат заявникам у межах роботи Компенсаційної комісії ООН (Ірак-Кувейт), оскільки світ повинен назавжди позбавитися залежності від російських енергоресурсів, що були використані агресором як зброя. Під російськими активами ми маємо на увазі майно держави росія та осіб, які були причетні до планування та здійснення агресії, починаючи з 2014 року. В ідеалі до таких активів варто було б зарахувати майно інших держав та осіб-громадян таких держав, що активно допомагали російській федерації у розв'язуванні кривавої війни проти України, за умови доведення їхньої причетності до цього злочину. Якщо ж наявних активів, розташованих на території України та інших держав, виявиться недостатньо для відшкодування всієї завданої агресією шкоди, у міжнародному договорі варто також прописати механізм стягнення з росії репарацій, як це було зроблено після обох світових воєн, але такі репарації слід передбачити на користь України як держави та на користь постраждалих фізичних і юридичних осіб [22]. У цьому випадку питання юрисдикційних імунітетів держави поставати взагалі не буде. Для надання легітимності процесу варто укласти такий договір під егідою ГА ООН.

Звісно, ніхто не може позбавити фізичних та юридичних осіб, яким було спричинено шкоду під час війни, права на доступ до національного чи іноземного суду для забезпечення відшкодування такої шкоди. Проте після створення спеціальної компенсаційної комісії для України, можливо, варто провести просвітницьку кампанію з поясненням переваг саме такого механізму компенсації шкоди жертвам агресії росії та недоцільності ініціювання значної кількості одноманітних справ в індивідуальному порядку, що може призвести до проблеми «пошуку зручного суду», множинних проваджень та винесення суперечливих рішень. Доцільно відмовитися від подання міждержавного позову чи індивідуальних скарг проти росії до міжнародних судів через причини, перераховані вище, однак слід активно використовувати аргументи, висловлені в міжнародних судових провадженнях, у тому числі в окремих думках суддів МС ООН та ЄСПЛ, на користь обмеженого юрисдикційного імунітету.

Сучасне міжнародне право передбачає незворотність відповідальності для держави, що вчинила міжнародно-протиправне діяння, та зобов'язує державу-деліквента припинити його та забезпечити відшкодування завданої унаслідок такого діяння шкоди. Україна реалізовує своє право на індивідуальну самооборону, інші держави долучаються до військової чи юридичної допомоги в межах реалізації права на колективну самооборону, захищаючи спільні цінності, які нівелює росія. Такі аргументи мають переважати будь-які спроби «поставити хрест» на ініціативах зі створення спеціальної компенсаційної комісії для України. Зміни до національного законодавства та нова судова практика різних держав, можливо, зараз стають доказом існування норми звичаєвого міжнародного права, котра дозволяє обмежувати юрисдикційні імунітети держав та їхньої власності у випадку спричинення шкоди під час збройних конфліктів. У будь-якому разі порушення імперативних норм, вчинення найбільш тяжких міжнародних злочинів, грубе порушення фундаментальних прав людини не повинні вважатись актами суверенної влади, натомість необхідність відшкодування шкоди, завданої внаслідок таких протиправних дій, має стати правомірним винятком із принципу забезпечення юрисдикційного імунітету держави. На нашу думку, перераховані вище комплексні заходи стануть ефективним засобом компенсації шкоди, спричиненої внаслідок розв'язаної росією несправедливої війни, перевиховання агресивно налаштованого російського суспільства, а також вагомим інструментом попередження подібної агресії в майбутньому.

Список використаних джерел

1. Про компенсацію за пошкодження та знищення окремих категорій об'єктів нерухомого майна внаслідок бойових дій, терористичних актів, диверсій, спричинених військовою агресією Російської Федерації : проект Закону України. URL : <https://itd.rada.gov.ua/billInfo/Bills/pubFile/1248275>.
2. Про відшкодування шкоди завданої потерпілому внаслідок збройної агресії Російської

- Федерації : проект Закону України. URL : <https://itd.rada.gov.ua/billInfo/Bills/pubFile/1306069>.
3. Водяніков О. Агресивні імунітети і імунний агресор: між законодавцем і суддею. *LB.ua: Дорослий погляд на світ*. 26 серпня 2022 р. URL : https://lb.ua/blog/oleksandr_vodennikov/527485_agresivni_imuniteti_i_imunniy.html.
4. Маршук Ю. Способи відшкодування шкоди заподіяної внаслідок збройної агресії росії. 15 вересня 2022 р. URL : <https://dominanta-law.com/sposoby-vidshkoduvannya-shkody-zapodiyanoi-vnaslidok-zbroynoi-agresiyi-rosiyi>.
5. Черняк Ю. Питання юрисдикційного імунітету у практиці Верховного Суду (на прикладі цивільних позовів до Російської Федерації про відшкодування шкоди). *Український часопис міжнародного права*. 2022. № 3. С. 60-66.
6. Karnaukh B. Territorial Tort Exception? The Ukrainian Supreme Court Held that the Russian Federation Could Not Plead Immunity with regard to Tort Claims Brought by the Victims of the Russia-Ukraine War. *Access to Justice in Eastern Europe*. 2022. Vol. 3, №. 15. P. 165-177. URL : <https://ajee-journal.com/territorial-tort-exception-the-ukrainian-supreme-court-held-that-the-russian-federation-could-not-plead-immunity-with-regard-to-tort-claims-brought-by-the-victims-of-the-russia-ukraine-war>.
7. Марченко О. Агресор з підірваним імунітетом: як суди спрямовують гроші Росії на компенсацію втрат від війни. *Українська правда*. 8 червня 2022 р. URL : <https://www.eurointegration.com.ua/articles/2022/06/8/7140806/>.
8. Vodiannikov O. Compensation Mechanism for Ukraine: An Option for Multilateral Action. *OpinioJuris*. 13 May 2022. URL : <https://opiniojuris.org/2022/05/13/compensation-mechanism-for-ukraine-an-option-for-multilateral-action/>.
9. Про робочу групу з розробки та впровадження міжнародно-правових механізмів відшкодування шкоди, завданої Україні внаслідок збройної агресії Російської Федерації : Указ Президента України №346/2022 від 18 травня 2022 р. URL : <https://www.president.gov.ua/documents/3462022-42577>.
10. Giorgetti Ch., Kliuchkovsky, Pearsall P. Створення міжнародної спеціальної комісії для України. *Just Security*. 20 May 2022. URL : <https://www.justsecurity.org/81862/launching-an-international-claims-commission-for-ukraine-ua/>.
11. Про обмеження імунітету іноземних держав та їх посадових і службових осіб від пред'явлення позовів та стягнення шкоди завданої на території України смертю або ушкодженням здоров'я, а також шкоди, завданої майну внаслідок збройної агресії, тимчасової окупації території України, інших дій чи бездіяльності : проект Закону України. URL : <https://itd.rada.gov.ua/billInfo/Bills/pubFile/1407689>.
12. Bornkamm P. State Immunity Against Claims Arising from War Crimes: The Judgment of the International Court of Justice in Jurisdictional Immunities of the State. *German Law Journal*. 2012. Vol. 13, № 6. P. 773-782.
13. Гришко В. Відшкодування шкоди за порушення прав людини та державний імунітет: чи зможуть українські суди судити росію? URL : <https://dejure.foundation/tpost/vmnoy46hu1vdshkoduvannya-shkodi-za-porushennya-pra>.
14. European Convention on State Immunity, 1972. URL : <https://rm.coe.int/16800730b1>.
15. United Nations Convention on Jurisdictional Immunities of States and Their Property, 2004. URL : https://treaties.un.org/doc/source/recenttexts/english_3_13.pdf.
16. Draft articles on Jurisdictional Immunities of States and Their Property, with commentaries, 1991. URL : https://legal.un.org/ilc/texts/instruments/english/commentaries/4_1_1991.pdf.
17. Jurisdictional Immunities of the State (Germany v. Italy: Greece intervening). Judgment of the International Court of Justice of 3 February 2012. URL : <https://www.icj-cij.org/public/files/case-related/143/143-20120203-JUD-01-00-EN.pdf>.
18. Gragl P. Jurisdictional Immunities of the State in International Law. *The Oxford Handbook of Jurisdiction in International Law*. Oxford : Oxford University Press, 2019. P. 228-249.
19. General Assembly adopts resolution on Russian reparations for Ukraine. UN News. 14 November 2022. URL : <https://news.un.org/en/story/2022/11/1130587>.
20. Badanova I. Jurisdictional Immunities v Grave Crimes: Reflections on New Developments from Ukraine. *EJIL:Talk!* 8 September 2022. URL : <https://www.ejiltalk.org/jurisdictional-immunities-v-grave-crimes-reflections-on-new-developments-from-ukraine/>.
21. Protocol Additional to the Geneva Conventions of 12 August 1949, and Relating to the Protection of Victims of International Armed Conflicts, 1977. URL : https://www.icrc.org/en/doc/assets/files/other/icrc_002_0321.pdf.
22. Blank L. War Reparations for Ukraine: Key Issues. *Just Security*. 2 May 2022. URL : <https://www.justsecurity.org/81341/war-reparations-for-ukraine-key-issues/>.

Надійшла до редакції 16.01.2023

References

1. Pro kompensatsiiu za poshkodzhennia ta znyshchennia okremykh katehoriï ob'ektiv nerukhomoho maina vnaslidok boiovykh diï, terorystychnykh aktiv, dyversii, sprychynenykh viiskovoiu ahresiiu Rosiiskoi Federatsii [On compensation for damage and destruction of certain categories of real estate objects as a result of hostilities, acts of terrorism, sabotage caused by the military aggression of the

Russian Federation] : projekt Zakonu Ukrainy. URL : <https://itd.rada.gov.ua/billInfo/Bills/pubFile/1248275>. [in Ukr.].

2. Pro vidshkoduvannia shkody zavdanoi poterpilomu vnaslidok zbroinoi ahresii Rosiiskoi Federatsii [On compensation for damage caused to the victim as a result of the armed aggression of the Russian Federation] : projekt Zakonu Ukrainy. URL: <https://itd.rada.gov.ua/billInfo/Bills/pubFile/1306069>. [in Ukr.].

3. Vodiannikov, O. Ahresyvni imunitety i imunnyi ahresor: mizh zakonodavtsem i suddeiu [Aggressive immunities and the immune aggressor: between the legislator and the judge]. *LB.ua: Doroslyi pohliad na svit*. 26 serpnia 2022 r. URL : https://lb.ua/blog/oleksandr_vodennikov/527485_agresivni_imuniteti_i_imunniy.html. [in Ukr.].

4. Marshuk, Yu. Sposoby vidshkoduvannia shkody zapodiianoi vnaslidok zbroinoi ahresii rosii [Ways of compensation for damage caused as a result of russia's armed aggression]. 15 veresnia 2022 r. URL: <https://dominanta-law.com/sposoby-vidshkoduvannia-shkody-zapodiyanoyi-vnaslidok-zbroynoyi-ahresiyi-rosiyi>. [in Ukr.].

5. Cherniak, Yu. (2022) Pytannia yurysdyktsiinoho imunitetu u praktytsi Verkhovnoho Sudu (na prykladi tsyvilnykh pozoviv do Rosiiskoi Federatsii pro vidshkoduvannia shkody) [The issue of jurisdictional immunity in the practice of the Supreme Court (on the example of civil lawsuits against the Russian Federation for compensation of damage)]. *Ukrainskyi chasopys mizhnarodnoho prava*. №3. pp. 60-66. [in Ukr.].

6. Karnaukh, B. Territorial Tort Exception? The Ukrainian Supreme Court Held that the Russian Federation Could Not Plead Immunity with regard to Tort Claims Brought by the Victims of the Russia-Ukraine War. *Access to Justice in Eastern Europe*. 2022. Vol. 3, № 15. P. 165-177. URL: <https://ajee-journal.com/territorial-tort-exception-the-ukrainian-supreme-court-held-that-the-russian-federation-could-not-plead-immunity-with-regard-to-tort-claims-brought-by-the-victims-of-the-russia-ukraine-war>.

7. Marchenko, O. Ahresor z pidirvanym imunitetom: yak sudy spriamovuiut hroshi Rosii na kompensatsiiu vrat vid viiny [An aggressor with compromised immunity: how courts direct money to Russia to compensate for war losses]. *Ukrainska pravda*. 8 chervnia 2022 r. URL: <https://www.eurointegration.com.ua/articles/2022/06/8/7140806/>. [in Ukr.].

8. Vodiannikov, O. Compensation Mechanism for Ukraine: An Option for Multilateral Action. *OpinioJuris*. 13 May 2022. URL: <https://opiniojuris.org/2022/05/13/compensation-mechanism-for-ukraine-an-option-for-multilateral-action/>.

9. Pro robochu hrupu z rozrobky ta vprovadzennia mizhnarodno-pravovykh mekhanizmv vidshkoduvannia shkody, zavdanoi Ukraini vnaslidok zbroinoi ahresii Rosiiskoi Federatsii [About the working group on the development and implementation of international legal mechanisms for compensation for damage caused to Ukraine as a result of the armed aggression of the Russian Federation] : Ukaz Prezidenta Ukrainy №346/2022 vid 18 travnia 2022 r. URL: <https://www.president.gov.ua/documents/3462022-42577>. [in Ukr.].

10. Giorgetti, Ch., Kliuchkovsky, Pearsall, P. Ctvorennia mizhnarodnoi spetsialnoi komisii dlia Ukrainy [Creation of an international special commission for Ukraine]. *Just Security*. 20 May 2022. URL: <https://www.justsecurity.org/81862/launching-an-international-claims-commission-for-ukraine-ua/>. [in Ukr.].

11. Pro obmezhenia imunitetu inozemnykh derzhav ta yikh posadovykh i sluzhbovykh osib vid prediavlennia pozoviv ta stiahnennia shkody zavdanoi na terytorii Ukrainy smertiu abo ushkodzhenniam zdorovia, a takozh shkody, zavdanoi mainu vnaslidok zbroinoi ahresii, tymchasovoii okupatsii terytorii Ukrainy, inshykh dii chy bezdiialnosti [On limiting the immunity of foreign states and their officials and employees from filing lawsuits and recovering damage caused on the territory of Ukraine by death or injury to health, as well as damage caused to property as a result of armed aggression, temporary occupation of the territory of Ukraine, other actions or inaction] : projekt Zakonu Ukrainy URL: <https://itd.rada.gov.ua/billInfo/Bills/pubFile/1407689>. [in Ukr.].

12. Bornkamm, P. (2012) State Immunity Against Claims Arising from War Crimes: The Judgment of the International Court of Justice in Jurisdictional Immunities of the State. *German Law Journal*. Vol. 13, № 6. R. 773-782.

13. Hryshko, V. Vidshkoduvannia shkody za porushennia prav liudyny ta derzhavnyi imunitet: chy zmozht ukrainski sudy sudyty rosiiu? [Compensation for human rights violations and state immunity: will Ukrainian courts be able to judge Russia?]. 31 travnia 2022 r. URL: <https://dejure.foundation/tpost/vmnoy46hu1-vdshkoduvannia-shkodi-za-porushennia-pra>. [in Ukr.].

14. European Convention on State Immunity, 1972. URL: <https://rm.coe.int/16800730b1>.

15. United Nations Convention on Jurisdictional Immunities of States and Their Property, 2004. URL: https://treaties.un.org/doc/source/recenttexts/english_3_13.pdf.

16. Draft articles on Jurisdictional Immunities of States and Their Property, with commentaries, 1991. URL: https://legal.un.org/ilc/texts/instruments/english/commentaries/4_1_1991.pdf.

17. Jurisdictional Immunities of the State (Germany v. Italy: Greece intervening). Judgment of the International Court of Justice of 3 February 2012. URL: <https://www.icj-cij.org/public/files/case-related/143/143-20120203-JUD-01-00-EN.pdf>.

18. Gragl, P. (2019) Jurisdictional Immunities of the State in International Law. *The Oxford Handbook of Jurisdiction in International Law*. Oxford: Oxford University Press. P. 228-249.

19. General Assembly adopts resolution on Russian reparations for Ukraine. *UN News*. 14 November 2022. URL: <https://news.un.org/en/story/2022/11/1130587>.

20. Badanova, I. Jurisdictional Immunities v Grave Crimes: Reflections on New Developments from Ukraine. *EJIL:Talk!* 8 September 2022. URL: <https://www.ejiltalk.org/jurisdictional-immunities-v-grave-crimes-reflections-on-new-developments-from-ukraine/>.

21. Protocol Additional to the Geneva Conventions of 12 August 1949, and Relating to the Protection of Victims of International Armed Conflicts, 1977. URL: https://www.icrc.org/en/doc/assets/files/other/icrc_002_0321.pdf.

22. Blank, L. War Reparations for Ukraine: Key Issues. *Just Security*. 2 May 2022. URL: <https://www.justsecurity.org/81341/war-reparations-for-ukraine-key-issues/>.

ABSTRACT

Maryna Medvedieva. Jurisdictional immunities of states in the context of compensation paid by russia for the damage caused in Ukraine as a result of its armed aggression. The article analyzes the means of compensation by russia for the damage caused in Ukraine as a result of its armed aggression, their problematic and positive features, taking into account the norms of international law regarding the jurisdictional immunities of states and their property. The author considers such means in the context of jurisdictional immunities of russia, as administrative procedures created in Ukraine (with the help of Ukrainian state funds); legal proceedings in Ukrainian and foreign courts; decisions of international courts and arbitral tribunals; international compensation commission. The author offers various options for overcoming russia's jurisdictional immunities.

The author makes an analysis of the problem referring to national and foreign national legislation, international conventions, decisions of Ukrainian and foreign courts as well as the judgments of international courts such as the International Court of Justice and the European Court of Human Rights.

The article concludes that it is of paramount importance to introduce into the legislation of Ukraine restrictions on the jurisdictional immunities of foreign countries if they cause damage to individuals, legal entities, the state, in particular as a result of aggression, and at the same time, through diplomatic channels, to seek the introduction of similar norms into the law of other countries. The author upholds the idea to set up a special compensation commission on the basis of an international treaty, where a 'tort exception' must be ensured.

The article assumes that changes to national legislation and new judicial practice of various states gradually become proof of the existence of a norm of customary international law, which allows limiting the jurisdictional immunities of states and their property in the event of harm caused during armed conflicts.

Keywords: *jurisdictional immunities, immunity of state property, aggression, international law, damage, armed conflict.*

УДК 343.9

DOI: 10.31733/2078-3566-2023-1-52-59



Ігор МЕДИЦЬКИЙ©

доктор юридичних наук, доцент

(Прикарпатський національний університет
ім. В. Стефаника, м. Івано-Франківськ, Україна)

КРИМІНОЛОГІЧНА ОЦІНКА НАСЛІДКІВ (ВТРАТ) ВІД ЗБРОЙНОЇ АГРЕСІЇ ПРОТИ УКРАЇНИ

Дослідження має на меті визначення обсягу наслідків (втрат) України від збройної агресії. Напрями виявлення запропоновано об'єднати у гуманітарний, економічний, військовий, правоохоронний, природоохоронний і культурно-релігійний. Соціально-гуманітарні та економічні наслідки (втрати) деталізовано за рахунок зменшення життєвого потенціалу України, збільшення кількості внутрішньо переміщених осіб та біженців, прогнозованого зменшення ВВП, втрат у соціальному та продуктивному секторах та ін.; еколого-природоохоронні наслідки (втрати) розкрито за рахунок шкоди природно-заповідному фонду та іншим природоохоронним

© І. Медицький, 2023

ORCID iD: <https://orcid.org/0000-0002-6720-6658>

ibm78@ukr.net

територіям, земельним та водним ресурсам від викидів небезпечних речовин у атмосферу, пошкоджень та втрат лісових масивів тощо.

Ключові слова: збройна агресія, міжнародні злочини, наслідки (втрати), збитки, біженці, внутрішньо переміщені особи, навколишнє природне середовище.

Постановка проблеми. Терористичний режим російської федерації (далі – рф) визнано низкою міжнародних інституцій: Парламентською асамблеєю Ради Європи, Парламентською асамблеєю, Європейським парламентом, рішеннями парламентів Польщі, Чехії, Нідерландів, Литви, Латвії, Естонії. Цивілізованою спільнотою констатовано факти невибіркових атак на житлові райони та цивільну інфраструктуру в Україні, страти без суду і слідства, викрадення, сексуального насильства, катування та інших звірств, перешкоджання у доступі українцям до газу, електроенергії, води та інтернету, а також основних товарів і послуг. Згідно з даними офісу Генерального прокурора України у період повномасштабного вторгнення зареєстровано 68 321 злочин агресії та воєнний злочин (порушення законів та звичаїв війни; планування, підготовка або розв’язання та ведення агресивної війни; пропаганда війни та ін.) та 16 825 злочинів проти національної безпеки України (посягання на територіальну цілісність та недоторканність України; державна зрада; колабораційна діяльність; пособництво державі-агресору; диверсія та ін.)¹.

Аналіз публікацій, у яких започатковано вирішення даної проблеми. Загальну оцінку криміногенності міжнародних та внутрішніх збройних конфліктів можна простежити у працях В. Антипенка, А. Бабенка, В. Батиргареєвої, В. Бесчастного, А. Благої, О. Джузи, В. Дрьоміна, М. Колодяжного, О. Мартиненка, Ю. Орлова, В. Шакуна та інших дослідників. Водночас триваючий процес ведення воєнних дій на території України та прогнозоване подолання руйнівних, деструктивних наслідків протягом десятиліть після їх майбутнього припинення актуалізує наукові розвідки представників кримінологічної науки у сфері факторів та умов (причинного комплексу), кореляційних взаємозв’язків, обсягу наслідків (втрат), державної політики мінімізації тощо.

Мета статті – кримінологічна оцінка обсягу соціально-гуманітарних, економічних та еколого-природоохоронних наслідків (втрат) від збройної агресії проти України.

Виклад основного матеріалу. Протягом останнього десятиріччя тема «кримінології війни» (criminology of war) стає однією з центральних у кримінологічних школах Західної Європи. Розповсюдження збройних конфліктів і, як наслідок, «злочинів війни», вимагає адекватного науково-практичного реагування з боку міжнародної наукової спільноти та міжнародної кримінології. Як слушно зауважують В. Дрьомін та В. Цитряк, завданням «кримінології війни» як окремого наукового напрямку міжнародної кримінології є: кримінологічна характеристика воєнних злочинів, вивчення причин та наслідків їх вчинення, кримінологічна характеристика осіб, які відповідно до судових процедур будуть визнані винними в їх скоєнні, розробка кримінологічних методів дослідження механізму прийняття та реалізації злочинних рішень, розробка заходів міжнародного співробітництва з метою протидії «злочинам війни», захисту жертв війни та притягнення до відповідальності винних із метою покарання та запобігання цим злочинам [4, с. 492].

Окреслені українським урядом напрями визначення шкоди та збитків Україні внаслідок збройної агресії рф умовно можна згрупувати до таких: 1) *гуманітарний* (людські втрати: смерть або каліцтво цивільних осіб; витрати, пов’язані з призначенням різних видів державної соціальної допомоги та наданням соціальних послуг); 2) *економічний* (непрямі економічні втрати, пов’язані зі зменшенням чисельності населення та відповідних економічних показників країни; втрати підприємств усіх форм власності внаслідок знищення та пошкодження їх майна, а також упущена вигода від неможливості провадження господарської діяльності; втрати житлового фонду, об’єктів благоустрою, громадських будівель (об’єктів освіти, спорту, соціального захисту, охорони здоров’я, культури, адміністративних будівель тощо); втрати об’єктів житлово-комунального господарства у сфері теплопостачання, водопостачання та водовідведення; зруйновані або пошкоджені автомобільні, залізничні шляхи, транспортні розв’язки, телекомунікаційні мережі та інші об’єкти транспортної інфраструктури; газо-, нафтопроводи, лінії електропередач та інші об’єкти енергетичної

¹ Злочини, вчинені в період повномасштабного вторгнення рф. Матеріали Офісу Генерального прокурора України. URL : <https://www.gp.gov.ua>.

інфраструктури; витрати, необхідні для їх відновлення); 3) *військовий* (людські та матеріальні військові втрати і витрати, пов'язані з бойовими діями); 4) *правоохоронний* (людські та матеріальні втрати і витрати органів кримінальної юстиції, пов'язані з протидією злочинності, дотриманням публічної безпеки і порядку, безпеки дорожнього руху); 5) *природоохоронний* (втрати земельного фонду, а також пов'язана з цим упущена вигода; шкода внаслідок забруднення і засмічення земельних ресурсів; втрати лісових насаджень; втрати надр, завдані самовільним їх користуванням та відповідна шкода навколишньому природному середовищу; втрачена частина територіального моря, виключно морської (економічної) зони та внутрішніх морських вод України в Азовському та Чорному морях; збитки для територій і об'єктів природно-заповідного фонду та пов'язані з ними витрати; шкода, завдана викидами забруднюючих речовин в атмосферне повітря; збитки, завдані водним ресурсам та об'єктам водогосподарської інфраструктури); 6) *культурно-релігійний* (втрати об'єктів культурної спадщини; руйнування та пошкодження релігійних споруд та культових будинків) [9].

Звісно, охопити увесь масив наслідків (вtrat) збройної агресії проти України в одному дослідженні є складним завданням, особливо якщо зважити на нестаточний характер отримуваних даних, розпорошеність а подекуди й відсутність дієвих методик обрахунку, інші об'єктивні та суб'єктивні чинники. Із вказаних міркувань зупинимося на обсягу тих із них, що перебувають у соціально-гуманітарній, економічній та екологічній площинах.

Соціально-гуманітарні наслідки (втрати). Радник глави Офісу Президента України Михайло Подоляк повідомив, що за дев'ять місяців повномасштабної війни з росією Збройні Сили України втратили майже 13 тисяч військових. Кількість жертв серед цивільного населення України склала понад 20 тисяч і ця цифра може виявитися дуже суттєвою [14].

Згідно з даними Управління Верховного комісара з прав людини ООН з 24 лютого до 30 жовтня 2022 р. зафіксовано 16 295 випадків загибелі або поранення цивільних осіб в Україні: 6 430 загиблих і 9 865 поранених. Більшість зафіксованих втрат серед цивільних осіб спричинено застосуванням вибухової зброї з великою зоною ураження, у тому числі обстріли з важкої артилерії та реактивних систем залпового вогню, а також ракетні та авіаудари. Водночас реальна кількість втрат серед цивільних осіб значно вища, оскільки отримання інформації з деяких місць, де тривають інтенсивні бойові дії, відбувається із затримкою, а багато повідомлень про втрати серед цивільного населення усе ще потребують підтвердження. Це стосується, наприклад, населених пунктів: Маріуполь (Донецька область), Ізюм (Харківська область), Лисичанськ, Попасна, Северодонецьк (Луганська область), де, за повідомленнями, мали місце численні випадки загибелі чи поранення цивільних осіб [13].

Станом на 23.11.2022 більш ніж 1 279 дітей постраждали в Україні внаслідок повномасштабної збройної агресії. За офіційною інформацією ювенальних прокурорів, 438 дітей загинуло та понад 841 отримали поранення різного ступеня тяжкості [15].

За даними Агентства ООН у справах біженців, станом на червень 2022 р. у країнах Європи перебувало понад 4,9 млн біженців із України. Управління Верховного комісара ООН у справах біженців вказує на реєстрацію у Європі з метою отримання тимчасового захисту (червень 2022 р.) понад 3,2 млн біженців із України. Найбільше таких осіб зареєстровано у Польщі (1,1 млн), Німеччині (565 тис.), Чехії (366 тис.), Іспанії (118 тис.), Болгарії (113 тис.), Італії (97 тис.). З тимчасово окупованих територій України 1,4 млн громадян України, з яких 230 тис. дітей, депортовано до росії [1]. Наведена цифра становить понад 3 % людського капіталу України (економічна оцінка цих втрат перевищує 23 млрд доларів США) [2, с. 78].

Opendatabot повідомляє про виїзд із України протягом лютого-серпня 2022 р. 9,3 млн людей із наступним поверненням 7,4 млн українців. Дослідження Управління Верховного комісара ООН у справах біженців, базоване на 34 145 інтерв'ю, проведених із травня по вересень 2022 р., засвідчило, що «більшість українців, які виїхали за кордон, це жінки (86 %) у віці 35-59 років (48 %) з вищою освітою (46 %), які мають різноманітний професійний досвід, особливо в сфері послуг і торгівлі. Жінки з дітьми становлять 88 % усіх членів сімей, які виїхали з України разом і 13 % сім'ї з літніми людьми» [7].

За результатами опитування, проведеного Соціологічною службою Центру Разумкова з 20 липня до 25 серпня 2022 р., лише 36 % респондентів висловлюють намір

повернутися в Україну після того, як переконаються, що в місцевості, де вони жили, безпечно перебувати, 35 % – відразу після того, як закінчиться війна, 13 % – через рік або через кілька років після закінчення війни, 7 % – після того, як відновить роботу підприємство, на якому вони працювали, або будуть упевнені, що знайдуть іншу роботу у себе вдома, 11 % планують повернутися найближчим часом, а 7 % взагалі не планують повертатися в Україну (серед тих, хто має постійну роботу в країні перебування, таких 18 %) [8].

У контексті соціально-гуманітарних наслідків йдеться про категорію внутрішньо переміщених осіб, облікована кількість яких, як зазначила Віцепрем'єр-міністр Ірина Верещук, становить 4,8 млн, тоді як реальна кількість – майже 7 млн осіб [5].

Економічні наслідки (втрати). За різними оцінками, падіння ВВП в Україні у 2022 р. склало:

- за даними Європейського банку реконструкції та розвитку (European Bank for Reconstruction and Development) – 30 %;
- за даними Світового Банку (World Bank, WB) – 45 %;
- за даними Віденського інституту міжнародних досліджень (Wiener Institut für Internationale Wirtschaftsvergleiche) – 38 %;
- за даними МВФ – 25-35 %;
- за даними Міністерства фінансів України – 33-50 %;
- за даними Державної установи «Інститут економіки та прогнозування НАН України» – 38-45 %.

Досить великим є й ранжування оцінок вартості структурних трансформацій, необхідних для економічного відновлення: від 150 млрд доларів США – за висновками професора Університету Каліфорнії В. Eichengreen, саме таким був ВВП України до війни – до 300 млрд доларів США та 1 трлн доларів США (Н. Waiglein, Austrian Ministry of Finance, D. Gros, CEPS, Brussels), що, за ствердженням дослідників, є цілком прийнятним та можливим, оскільки становить відповідно 0,8 %, 1,7 % та 5,6 % ВВП Євросоюзу [2, с. 75-76].

Аналітичним центром при Київській школі економіки KSE Institute спільно з Міністерством розвитку громад і територій, Міністерством реінтеграції тимчасово окупованих територій підготовлено звіт про втрати, завдані війною інфраструктурі України. За результатами здійсненого аналізу, станом на 13 червня 2022 р. загальна сума прямих задокументованих збитків склала понад 95,5 млрд доларів США (майже 2,6 трлн грн). Найбільша частка у загальному обсязі прямих втрат належить житловим будівлям (39% або 36,8 млрд доларів США) та інфраструктурі (33% або 31,3 млрд доларів США). Втрати активів бізнесу становлять мінімум 8 млрд доларів США і швидко зростають. Ще 4,3 млрд доларів США складають прямі втрати аграрного сектору внаслідок війни. Загальні непрямі втрати економіки України оцінюються у 126,8 млрд доларів США (3,7 трлн грн). Найбільша частка у загальному обсязі непрямих втрат належить активам підприємств та промисловості – 28,7 млрд доларів США, на другому місці – агропромисловий комплекс та земельні ресурси: 23,4 млрд доларів США. Ще 23,3 млрд доларів США склали непрямі втрати сфери торгівлі.

Така оцінка не враховує загальних втрат економіки від війни (втрата ВВП, інвестицій, робочої сили тощо), котрі, враховуючи як прямі, так і непрямі втрати (зниження ВВП, припинення інвестицій, відтік робочої сили, додаткові витрати на оборону та соціальну підтримку тощо), за спільними оцінками Мінекономіки та KSE, коливаються від 564 до 600 млрд доларів США [6, с. 5-6].

Зокрема [6, с. 16, 26-30, 33]:

– *соціальний сектор.* Загальна кількість зруйнованих або пошкоджених об'єктів житлового фонду становить майже 121 тис будівель, із них 107,8 тис. приватних будинків, 13,1 тис. багатоквартирних будинків, 0,1 тис. гуртожитків. Загальна площа пошкоджених або зруйнованих об'єктів становить 61 млн кв. м, що складає 6% від загальної площі житлового фонду України (прямі збитки для житлового фонду становлять 36,8 млрд доларів США);

– *продуктивний сектор.* Загальні прямі збитки активів підприємств оцінюються у 8 млрд доларів США, непрямі – у 28,7 млрд доларів США. Загальні прямі збитки *ритейлу (роздрібна торгівля)* становлять 2,1 млрд доларів США, непрямі – 22,6 млрд доларів США (скорочення роздрібного товарообігу через еміграцію, падіння купівельної спроможності населення та, власне, руйнування магазинів). Сума прямих збитків, завданих *земельному фонду та АПК України*, складає 4,3 млрд доларів США (втрати

земельного фонду, сільськогосподарської техніки, елеваторів та інших зерносховищ, тваринництва – від загибелі тварин, втрати виробників багаторічних культур через пошкодження насаджень; бджільництва; факторів виробництва та готової продукції через їх пошкодження та крадіжки), непрямі – 23,35 млрд доларів США. За попередніми оцінками, загальний обсяг втрат *об'єктів інфраструктури* в Україні склав 31,3 млрд доларів США, непрямі втрати становлять 17,7 млрд доларів США.

Екологічні наслідки (втрати). Зі слів міністра захисту довкілля та природних ресурсів України Руслана Стрільця, за півроку повномасштабного вторгнення в Україну сума збитків екології від російської агресії склала близько 1 трлн грн, шкода від забруднення повітря сягає 923 млрд грн, шкода ґрунтам та землям – 138 млрд грн. Мінекології зафіксувало понад 2 тис. випадків знищення живої природи. По Україні випущено понад 3,5 тис. ракет, що спричинило викиди в атмосферне повітря та забруднення землі. Під час всіх вибухів, які були на території нашої держави, у повітря потрапило понад 46 млн тонн забруднюючих речовин [11].

За матеріалами дослідження уже згаданого нами KSE Institute, екологічні втрати інфраструктури України внаслідок агресії мають такі різновиди та обсяг [6, с. 46-49]:

– *шкода природно-заповідному фонду та іншим природоохоронним територіям*, що полягає у знищенні та пошкодженні природних екосистем та об'єктів унаслідок пожеж, вибухів, пересування техніки та військових, різного роду забруднень, відлякуванні рідкісних і зникаючих тварин, невідновлюваних втратах вікових дерев, інших пам'яток природи та особливо рідкісних тварин і рослин, втраті доступу та зниженні привабливості для туризму і науково-дослідних цілей, а також у довготривалих непередбачуваних наслідках війни на відновлення дикої природи. Через воєнні дії 812 заповідних територій України перебувають у небезпеці (близько 20% площі всіх природоохоронних територій України). Під загрозою знищення опинилися 2,5 млн га природоохоронних територій;

– *викиди небезпечних речовин у атмосферу.* Згідно з даними Міністерства захисту довкілля та природних ресурсів України, з початку повномасштабного вторгнення російські атаки на нафтосховища завдали шкоди атмосферному повітрю України на 49,3 млрд грн [3];

– *шкода земельним ресурсам.* Прямі збитки полягають у знищенні та пошкодженні земель різних категорій (не лише сільськогосподарського призначення) внаслідок мінного забруднення та розмінування; забруднення від горіння і розливів нафтопродуктів; забруднення від викидів у атмосферу речовин, що осідають згодом на землю; забруднення воєнними відходами, іншими небезпечними речовинами унаслідок бойових дій (наприклад, хімічними речовинами, що зберігалися на промислових об'єктах), а також потреби на заходи з рекультивациі земель, зіпсованих вибухами і важкою військовою технікою, та на заходи з ліквідації (деактивації) забруднень і очищення земель. Протягом 8 місяців повномасштабного вторгнення забруднено небезпечними речовинами 182 880 м² ґрунтів, 2 365 129 м² земель засмічено залишками знищених об'єктів та боєприпасів [3];

– *пошкодження та втрати лісових масивів* через знищення та пошкодження деревостану і запасу деревини, інших компонентів лісових екосистем унаслідок пожеж, вибухів тощо, а внаслідок окупації та мінування – втрата доступу до здійснення заготівлі деревини, лісовідновлення, інших лісгосподарських заходів, побічних лісочористувань, таких як заготівля ягід, грибів тощо, туризм та відпочинок. Загалом майже 3 млн га лісу в Україні були охоплені війною від початку повномасштабного вторгнення російської армії – це майже територія Бельгії. На початок листопада 2022 року під окупацією та бойовими діями знаходилося майже 450 тис. га лісів. Пожежами знищено понад 13 тис. га лісів. Орієнтовна шкода, завдана лісгосподарським підприємствам, становить 19,4 млрд грн [3];

– *шкода водним ресурсам* через цілеспрямовані удари по інфраструктурі для забору, очищення та постачання води, а також по каналізаційних очисних спорудах. Через війну понад 4,6 млн людей в Україні мають проблеми з доступом до питної води. Забруднення річок унаслідок російської агресії може торкнутися і сусідніх країн, тобто несе транскордонну загрозу, оскільки Україна ділить великі річки, такі як Дунай, Дністер, Прут, Тиса і Західний Буг, з країнами-сусідами: Польщею, Угорщиною, Румунією та Молдовою.

Наразі Азовське та Чорне моря значно потерпають від агресії РФ в Україні. Серед наслідків дій російських окупантів: 1) нафтове забруднення, що призводить до

руйнування нейстону – водоростей і дрібних безхребетних, які живуть біля поверхневої плівки води (в морській піні); 2) хімічне забруднення внаслідок потрапляння до води ракетного палива, що містить металоорганічні з'єднання, а також гептил, котрий є дуже токсичним і канцерогенним, тощо; в) органічне забруднення внаслідок руйнування систем очистки стічних вод у прибережних містах і селах; г) шумове забруднення, що значно травмує морську фауну, зокрема дельфінів [3]. У своєму виступі на G20 Президент України В. Зеленський, наголошуючи на потребі негайного захисту природи, зауважив про знищення щонайменше 50 тис. дельфінів у Чорному морі [12];

– *безпосередня шкода внаслідок бойових дій*. Минування природних ландшафтів і сільськогосподарських земель становить серйозну загрозу для життя і здоров'я громадян, формує цілий спектр екологічних загроз для основних складників довкілля включно зі станом та рівнем родючості ґрунтів, рослин, екосистем. За даними Державної служби з надзвичайних ситуацій, з 24 лютого до 2 листопада 2022 р. на території України знешкоджено 267 582 вибухонебезпечні предмети, у тому числі 2 149 авіаційних бомб. Обстежено територію площею 74 644 га [3]. Потребує розмінування територія площею понад 270 тис. квадратних кілометрів (включно з окупованими територіями). Повне розмінування забруднених вибухонебезпечними предметами територій триватиме 5-10 років. Крім того, наразі немає цілісної оцінки щодо потреб у розмінуванні, окрім обрахунків для агросектора (0,5 млрд доларів США) та туристичної сфери (0,2 млрд доларів США). З іншого боку, за оцінками Світового Банку, для розмінування усіх територій в Україні (включно з лісами, водними шляхами) необхідно 70 млрд. доларів США;

– *шкода внаслідок атак на інфраструктурні та промислові об'єкти*, що мають своїм наслідком забруднення через масштабні розливи нафтопродуктів та інших небезпечних речовин. Пошкоджено або зруйновано понад 227 підприємств, заводів та фабрик, включаючи підприємства хімічної галузі. Знищено або пошкоджено 276 об'єктів Державного лісового агентства лісових ресурсів України, 296 об'єктів Державного агентства водних ресурсів України. Захоплено 194 об'єкти, пов'язані з видобутком корисних копалин, крім того, 28 таких об'єктів знищено або пошкоджено. Наприклад, урядом затверджено перелік із 16 об'єктів нафтогазовидобування у межах континентального шельфу України, окупованих РФ [10].

Існує значна загроза ядерній та радіаційній безпеці через пошкодження ядерних і радіаційно небезпечних об'єктів. Злочинна діяльність на Запорізькій АЕС призводить ще й до екологічної катастрофи. Внаслідок зупинки енергоблоків станції тепла вода не потрапляє у ставок-охолоджувач ЗАЕС, у результаті чого температура води впала приблизно до +13°C. Це призвело до масового вимирання риби у ставку. Енергоатом провів попередній аналіз наслідків окупації Запорізької АЕС, руйнування та пошкодження будівель і споруд станції. За його результатами, вартість активів, що були знищені та пошкоджені, станом на 01.11.2022 становить 28,18 млрд грн [3].

Висновки. Події в Україні дозволяють констатувати її перетворення в об'єкт геополітичного протистояння, вістря цілеспрямованої діяльності міжнародних суб'єктів у досягненні власних інтересів. Наслідки розв'язаної збройної агресії характеризуються своєю масштабністю і варіативністю, вимагають дієвих методик максимально повного встановлення та оцінки, у тому числі контекстно перспектив притягнення до міжнародно-політичної відповідальності держави-агресора та кримінальної відповідальності – безпосередніх виконавців міжнародних злочинів. Окреслена проблема має тривалу перспективу розв'язання та комплексний характер, потребуючи залучення до процесу, окрім представників юриспруденції, й інших науковців – економістів, соціологів, психологів, екологів.

Список використаних джерел

1. Вимушена міграція і війна в Україні (24 березня – 10 червня 2022). URL : <https://cedos.org.ua/researches/vymushena-migraciya-i-vijna-v-ukrayini-24-bereznya-10-cherhvnya-2022/>.
2. Геополітичні та гео економічні зміни, формовані під впливом російської агресії, та оновлення місця України у світовому просторі / наук. ред. В. Юрчишин. Київ : Центр Разумкова, 2022. 102 с. URL : https://razumkov.org.ua/uploads/article/2022_TRANSFORMANS_UKR.pdf.
3. Дайджест ключових наслідків російської агресії для українського довкілля за 27 жовтня – 2 листопада 2022 року. URL : <https://mepr.gov.ua/news/40263.html>.
4. Дрьомін В. М., Цитряк В. А. Сучасні тенденції розвитку міжнародної кримінології.

Європейський вибір України, розвиток науки та національна безпека в реаліях масштабної військової агресії та глобальних викликів XXI століття» (до 25-річчя Національного університету «Одеська юридична академія» та 175-річчя Одеської школи права) : у 2 т. : матеріали Міжнар.наук.-практ. конф. (м. Одеса, 17 червня 2022 р.) / за заг. ред. С. В. Ківалова. Одеса : Видавничий дім «Гельветика», 2022. Т. 2. С. 489-492.

5. Завдання Міністерства на 2023 рік – інтеграція внутрішніх переселенців. URL : <https://ukurier.gov.ua/uk/news/irina-vereshuk-zavdannya-minreintegratsiyi-na-2023-/>.

6. Звіт про прямі збитки інфраструктури, непрямі втрати економіки від руйнувань внаслідок військової агресії Росії проти України, та попередня оцінка потреб України у фінансуванні відновлення. Київ, 73 с. URL : https://kse.ua/wp-content/uploads/2022/07/NRC_CLEAN_Final_Jul1_Losses-and-Needs-Report.pdf.

7. Маркевич К. Знову прощання з домом: чи загрожує Україні друга хвиля міграції. Разумков центр. URL : <https://razumkov.org.ua/komentari/znovu-proshchannia-z-domom-chy-zagrozhuie-ukraini-druga-khvylya-migratsii>.

8. Настрої та оцінки українських біженців (липень-серпень 2022 р.). *Разумков центр*. URL : <https://razumkov.org.ua/napriamky/sotsiologichni-doslidzhennia/nastroi-ta-otsinky-ukrainskykh-bizhentsiv-lypen-serpen-2022p>.

9. Про затвердження Порядку визначення шкоди та збитків, завданих Україні внаслідок збройної агресії Російської Федерації : постанова Кабінету Міністрів України від 20.03.2022 № 326. URL : <https://zakon.rada.gov.ua/laws/show/326-2022-%D0%BF#Text>.

10. Про затвердження переліку об'єктів нафтогазовидобування в межах континентального шельфу України, які є окупованими Російською Федерацією : постанова Кабінету Міністрів України від 23.08.2022 № 945. URL : <https://zakon.rada.gov.ua/laws/show/945-2022-p#text>.

11. Сума збитків екології від російської агресії близько одного трильйона гривень – Міністерство довілля. URL : <https://mediacenter.org.ua/uk/suma-zbitkiv-ekologiyi-vid-rosijskoyi-agresiyi-blizko-odnogo-triljona-griven-ministerstvo-dovkillya/>.

12. Україна завжди була лідером миротворчих зусиль; якщо Росія хоче закінчити цю війну, хай доведе це діями – виступ Президента України на саміті «Групи двадцяти». URL : <https://www.president.gov.ua/news/ukrayina-zavzhd-bula-liderom-mirotvorchih-zusil-yaksho-rosi-79141>.

13. Україна: втрати серед цивільних осіб станом на 30 жовтня 2022 року. Управління Верховного комісара з прав людини ООН. URL : <https://ukraine.un.org/sites/default/files/2022-11/Ukraine%20-%20civilian%20casualty%20update%20as%20of%2030%20October%202022%20UKR.pdf>.

14. У Зеленського озвучили кількість загиблих українських бійців у війні з РФ. URL : <https://focus.ua/uk/voennoye-novosti/539309-u-zelenskogo-ozvuchili-kolichestvo-pogibshih-ukrainskih-boycov-v-voyne-s-rf>.

15. Ювенальні прокурори: 438 дітей загинуло внаслідок збройної агресії рф в Україні. *Матеріали Офісу Генерального прокурора України*. URL : <https://www.gp.gov.ua/ua/posts/yuvenalni-prokurori-438-ditei-zaginulo-vnaslidok-zbroinoyi-agresiyi-rf-v-ukrayini>.

Надійшла до редакції 09.02.2023

References

1. Vymushena mihratsiia i viina v Ukraini (24 bereznia – 10 chervnia 2022) [Forced migration and war in Ukraine (March 24 – June 10, 2022)]. URL: <https://cedos.org.ua/researches/vymushena-migracziya-i-vijna-v-ukrayini-24-bereznia-10-chervnia-2022/>. [in Ukr.].

2. Neopolitychni ta heoekonomichni zminy, formovani pid vplyvom rosiiskoi ahresii, ta onovlennia mistsia Ukrainy u svitovomu prostori [Geopolitical and geoeconomic changes formed under the influence of Russian aggression and renewal of Ukraine's place in the world] / nauk. red. V. Yurchyshyn. Kyiv : Tsentrazumkov, 2022. 102 p. URL: https://razumkov.org.ua/uploads/article/2022_TRANSFORMANS_UKR.pdf. [in Ukr.].

3. Daidzhest kliuchovykh naslidkiv rosiiskoi ahresii dlia ukrainskoho dovkillia za 27 zhovtnia – 2 lystopada 2022 roku [Digest of the key consequences of Russian aggression for the Ukrainian environment for October 27 – November 2, 2022]. URL : <https://mepr.gov.ua/news/40263.html>. [in Ukr.].

4. Dromin, V. M., Tsytriak, V. A. (2022) Suchasni tendentsii rozvytku mizhnarodnoi kryminolohii [Modern trends in the development of international criminology]. *Yevropeyskyi vybir Ukrainy, rozvytok nauky ta natsionalna bezpeka v realiakh masshtabnoi viiskovoi ahresii ta hlobalnykh vyklykiv KhKhI stolittia» (do 25-rychchia Natsionalnoho universytetu «Odeska yurydychna akademiia» ta 175-rychchia Odeskoi shkoly prava) : u 2 t. : materialy Mizhnar.nauk.-prakt. konf. (m. Odesa, 17 chervnia 2022 r.) / za zahalnoi redaktsiieiu S. V. Kivalova. Odessa : Vydavnychiy dim «Helvetyka». Vol. 2. pp. 489-492. [in Ukr.].*

5. Zавдання Міністерства на 2023 рік – інтеграція внутрішніх переселенців [The task of the Ministry of Reintegration for 2023 is the integration of internally displaced persons]. URL : <https://ukurier.gov.ua/uk/news/irina-vereshuk-zavdannya-minreintegratsiyi-na-2023-/>. [in Ukr.].

6. Zvit pro priami zbytky infrastruktury, nepriami vtraty ekonomiky vid ruinuvannia viiskovoi ahresii Rosii proty Ukrainy, ta попередня оцінка потреб України у фінансуванні відновлення

[Report on direct infrastructure damage, indirect economic losses from the destruction caused by Russia's military aggression against Ukraine, and a preliminary assessment of Ukraine's needs for financing recovery]. Kyiv, 73 p. URL: https://kse.ua/wp-content/uploads/2022/07/NRC_CLEAN_Final_Jul1_Losses-and-Needs-Report.pdf. [in Ukr.].

7. Markevych, K. Znovu proshchannia z domom: chy zahrozhue Ukraini druha khvyliia mihratsii [Farewell to home again: is Ukraine threatened by a second wave of migration]. Razumkov tsentr. URL: <https://razumkov.org.ua/komentari/znovu-proshchannia-z-domom-chy-zagrozhue-ukraini-druga-khvyliia-migratsii>. [in Ukr.].

8. Nastroi ta otsinky ukrainskykh bizhentsiv (lypen-serpen 2022p.) [Attitudes and assessments of Ukrainian refugees (July-August 2022 p.)]. *Razumkov tsentr.* URL: <https://razumkov.org.ua/napriamky/sotsiologichni-doslidzhennia/nastroi-ta-otsinky-ukrainskykh-bizhentsiv-lypen-serpen-2022p>. [in Ukr.].

9. Pro zatverdzhennia Poriadku vyznachennia shkody ta zbytkiv, zavdanykh Ukraini vnaslidok zbroinoi ahresii Rosiiskoi Federatsii [On the approval of the Procedure for determining damage and losses caused to Ukraine as a result of the armed aggression of the Russian Federation] : postanova Kabinetu Ministriv Ukrainy vid 20.03.2022 № 326. URL: <https://zakon.rada.gov.ua/laws/show/326-2022-%D0%BF#Text>. [in Ukr.].

10. Pro zatverdzhennia pereliku obiektiv naftohazovydobuvannia v mezhakh kontynentalnoho shelfu Ukrainy, yaki ye okupovanyymi Rosiiskoiu Federatsiieiu [On approval of the list of oil and gas production facilities within the continental shelf of Ukraine, which are occupied by the Russian Federation]: postanova Kabinetu Ministriv Ukrainy vid 23.08.2022 № 945. URL: <https://zakon.rada.gov.ua/laws/show/945-2022-n#text>. [in Ukr.].

11. Suma zbytkiv ekolohii vid rosiiskoi ahresii blyzko odnogo tryliona hryven – Ministerstvo dovkillia [The amount of damage to ecology from Russian aggression is about one trillion hryvnias – the Ministry of the Environment]. URL: <https://mediacenter.org.ua/uk/suma-zbitkiv-ekologiyi-vid-rosijskoyi-agresiyi-blizko-odnogo-triljona-griven-ministerstvo-dovkillia/>. [in Ukr.].

12. Ukraina zavzhdy bula liderom myrotvorchykh zusyl; yakshcho Rosiia khoche zakinchyty tsiu viinu, khai dovede tse diiamy – vystup Prezidenta Ukrainy na samiti «Hrupy dvadtsiaty» [Ukraine has always been a leader in peacemaking efforts; if Russia wants to end this war, let it prove it with actions – the speech of the President of Ukraine at the «Group of 20» summit]. URL: <https://www.president.gov.ua/news/ukrayina-zavzhd-bula-liderom-mirotvorchih-zusil-yaksho-rosi-79141>. [in Ukr.].

13. Ukraina: vtraty sered tsyvilnykh osib stanom na 30 zhovtnia 2022 roku. Upravlinnia Verkhovnoho komisara z prav liudyny OON [Ukraine: civilian casualties as of October 30, 2022]. URL: <https://ukraine.un.org/sites/default/files/2022-11/Ukraine%20-%20civilian%20casualty%20update%20as%20of%2030%20October%202022%20UKR.pdf>. [in Ukr.].

14. U Zelenskoho ozvuchyly kilkist zahybylykh ukrainskykh biitsiv u viini z RF [Zelenskyy announced the number of dead Ukrainian soldiers in the war with the Russian Federation]. URL: <https://focus.ua/uk/voennye-novosti/539309-u-zelenskogo-ozvuchili-kolichestvo-pogibshih-ukrainskih-boycov-v-voyne-s-rf>. [in Ukr.].

15. Iuvenalni prokurory: 438 ditei zahynulo vnaslidok zbroinoi ahresii rf v Ukraini [Juvenile prosecutors: 438 children died as a result of armed aggression of the Russian Federation in Ukraine]. *Materialy Ofisu Heneralnoho prokurora Ukrainy.* URL: <https://www.gp.gov.ua/ua/posts/yuvenalni-prokurori-438-ditei-zaginulo-vnaslidok-zbroinoyi-agresiyi-rf-v-ukrayini>. [in Ukr.].

ABSTRACT

Ihor Medytskyi. Criminological assessment of the consequences (losses) of armed aggression against Ukraine. The purpose of the study is to outline the extent of the consequences of the armed aggression against Ukraine in the socio-humanitarian, economic and environmental spheres. The author states that the top leadership of the aggressor state, as well as the direct perpetrators of war crimes and crimes against humanity, committed the following: mass killings of civilians; creation of conditions aimed at their complete or partial destruction; forced deportation; destruction of the economic potential of the state. The author emphasizes the complexity of the task of establishing the scope of the consequences of the armed aggression against Ukraine, given the ongoing nature of the data obtained, the dispersion or lack of effective calculation methods, and other objective and subjective factors.

The author proposes to combine the areas of damage and loss assessment in Ukraine into humanitarian, economic, military, law enforcement, environmental, cultural and religious ones. The author details the socio-humanitarian and economic consequences of the armed aggression due to a decrease in the vital potential of Ukraine, an increase in the number of internally displaced persons and refugees, a projected decrease in the country's gross domestic product, and losses in the social (destruction of housing, healthcare facilities, cultural facilities, and educational infrastructure) and productive (losses to the assets of enterprises, retail trade, land and agriculture, and municipal infrastructure) sectors. The environmental and ecological consequences of armed aggression are detailed by: damage to the nature reserve fund; land and water resources; emissions of hazardous substances into the atmosphere; loss of forests; damage to infrastructure and industrial facilities.

Keywords: *armed aggression, international crimes, consequences, damage, refugees, internally displaced persons, environment.*

УДК 342.9:346.7

DOI: 10.31733/2078-3566-2023-1-60-66



Олег МУЗА[©]

доктор юридичних наук,
старший науковий співробітник,
(Академія адвокатури України, м. Київ, Україна)

ОРГАНІЗАЦІЙНО-ПРАВОВІ ЗАСАДИ ЗАБЕЗПЕЧЕННЯ ЕНЕРГЕТИЧНОЇ БЕЗПЕКИ УКРАЇНИ В УМОВАХ ВОЄННОГО СТАНУ

Статтю присвячено одному з важливих об'єктів національної безпеки – енергетичній безпеці. З огляду на відсутність її належного спеціально-правового регулювання необхідним є створення додаткових правових механізмів державної політики у сфері енергетичної галузі, забезпечення її стабільності й ефективності, особливо в умовах воєнного стану. Звернуто увагу на цілі нормативно-правового регулювання енергетичної безпеки: забезпечення прозорого функціонування енергетичних ринків; врегулювання завдань і повноважень органів державної влади у цій сфері; запровадження пільгових податкових режимів для постачання технологій для потреб енергетики; наближення законодавства України до права ЄС; посилення кримінальної відповідальності за фізичні атаки, диверсії, спрямовані на відключення або пошкодження роботи операційних систем або систем забезпечення фізичної безпеки об'єкта критичної інфраструктури енергетичного сектора. Сформульовано висновок, що організаційно-правові засади забезпечення енергетичної безпеки в умовах воєнного стану охоплюють загальні й тимчасові положення нормативно-правового регулювання та інституційно-правові механізми захисту критичної інфраструктури.

Ключові слова: енергетична безпека, національна безпека, критична інфраструктура, ризики, інституційні механізми.

Постановка проблеми. Забезпечення обороноздатності держави та її національної безпеки є одним із найскладніших завдань для системи державної влади, особливо в умовах воєнного стану та необхідності прийняття ефективних, швидких та людинозберігаючих рішень із огляду на загрози, ризики і небезпеки. Публічне управління в умовах війни потребує закріплення у законодавстві низки тимчасових норм правової дії, котрі разом із обмеженнями існуючих конституційних прав і свобод людини і громадянина повинні відповідати принципам права, міжнародно-правовим стандартам та зобов'язанням держави. Запровадження спеціальних державно-правових режимів ще не означає права відступу органів публічної адміністрації від закріплених Конституцією України сталих положень конституційного ладу. Попри жорстку збройну агресію, конституційні положення зобов'язують органи публічної влади, посадових і службових осіб діяти лише на підставі, в межах повноважень та у спосіб, що передбачені Конституцією та законами України. При цьому необхідно констатувати, що правила управлінської діяльності, котрі діють у межах загального державно-правового режиму, повинні коригуватися або, як мінімум, передбачати «шлюз» для встановлення винятків, обмежень, темпоральних регулювань у випадку запровадження спеціального державно-правового режиму, що релевантні умовам та конкретним потребам правозастосування.

Одним із ключових об'єктів національної безпеки України є сфера енергетичної безпеки. Закон України «Про національну безпеку України» визначає основи та принципи національної безпеки і оборони, цілі та основні засади державної політики, що гарантуватимуть суспільству і кожному громадянину захист від загроз [1]. Однак енергетична безпека не отримала окремого законодавчого регулювання, що свідчить про необхідність створення законодавцем додаткових правових механізмів для визначення порядку здійснення державної політики у сфері енергетичної галузі та забезпечення її стабільного функціонування.

У Верховній Раді України було зареєстровано законопроекти, присвячені

© О. Муза, 2023

ORCID iD: <https://orcid.org/0000-0003-0869-2542>

muza_ov@ukr.net

правовому регулюванню забезпечення енергетичної безпеки [2-4], однак зазначені законодавчі ініціативи не були схвалені остаточно як закони, що відповідно створює проблеми для організаційно-правового забезпечення енергетичної безпеки в умовах воєнного стану.

Аналіз публікацій в яких започатковано вирішення цієї проблеми. Значний внесок у розробку зазначеної проблематики здійснили, зокрема, такі учені: Ю. Ващенко, С. Воронцов, І. Гончарук, О. Сердюченко, О. Суходоля, Г. Рябцев, Ю. Харазішвілі та ін.

Метою статті є визначення організаційно-правових засад забезпечення енергетичної безпеки України в умовах дії правового режиму воєнного стану.

Вклад основного матеріалу. Організаційно-правові засади державної політики складаються з нормативно-правових та інституційно-правових механізмів. З огляду на це важаємо за доцільне визначитися з поняттям «енергетична безпека» та колом відносин, що охоплені зазначеною науковою категорією.

Міжнародне енергетичне агентство визначає енергетичну безпеку як безперервну наявність джерел енергії за доступною ціною [5].

У дослідженні Asia Pacific Energy Research Centre (APEREC) виокремлено чотири аспекти енергетичної безпеки: ресурсна достатність; технічна надійність; економічна вигідність; екологічна прийнятність. Цей підхід набув широкої популярності та став своєрідною моделлю формування набору з чотирьох груп параметрів для аналізу енергетичної безпеки [6].

Зауважимо, що не існує єдиних підходів до формування категоріальних ознак дефініції «енергетична безпека». Для визначення стану енергетичної безпеки експерти використовують цілу групу індикаторів, що сприяють оцінці стану енергетичного ринку та ресурсів: вартість ресурсів, ресурсна достатність, енергетичний баланс, рівень енергоспоживання, ефективність використання енергетичних ресурсів, рівень іноземних інвестицій у сферу енергетики та ін.

Одним із індикаторів вимірювання стану енергетичної безпеки є стан управлінських процесів. Цей індикатор характеризує рівень інституційної бази, законодавчого забезпечення та організації управлінської діяльності в енергетичній галузі й охоплює постановку цілей, планування, моніторинг, контроль (зокрема, оцінювання ефективності й результативності, відповідності цілям), коригування цілей; управління власністю [6].

У Стратегії національної безпеки України вказано, що економічний розвиток і безпека неможливі без стійкого розвитку енергетики. Для цього слід: сприяти розширенню енергетичного потенціалу України та ефективності його використання; інтегрувати енергетичні ринки України до енергоринку ЄС, зокрема інтегрувати Об'єднану енергосистему України до Європейського об'єднання операторів системи передачі електроенергії (ENTSO-E) та Газотранспортну систему України – до Європейської мережі операторів газотранспортної системи (ENTSO-G), зберегти та розширити транзитний потенціал України, протидіяти реалізації проєктів, що негативно впливають на енергетичну безпеку держави; диверсифікувати джерела і маршрути постачання енергетичних ресурсів; підвищити енергоефективність, упровадити суцільний облік виробництва, передачі та використання енергетичних ресурсів, упровадити загальнодержавний енергетичний баланс, забезпечити подальший розвиток паливно-енергетичного сектора на умовах сталого розвитку та екологічної безпеки, з урахуванням новітніх технологій виробництва енергії з відновлюваних джерел та її зберігання [7].

Кабінет Міністрів України у 2021 році схвалив Стратегію енергетичної безпеки (далі – Стратегія) на період до 2025 року, в якій визначено дефініцію «енергетична безпека» як захищеність національних інтересів у сфері забезпечення доступу до надійних, стійких, доступних і сучасних джерел енергії технічно надійним, безпечним, економічно ефективним та екологічно прийнятним способом у нормальних умовах і в умовах особливого або надзвичайного стану [8].

Серед цілей нормативно-правового регулювання енергетичної безпеки, що визначені у Стратегії, слід навести такі: 1) забезпечення прозорого функціонування енергетичних ринків; 2) врегулювання завдань та повноважень різних органів державної влади у сфері забезпечення енергетичної безпеки; 3) запровадження пільгових податкових режимів для постачання технологій для потреб енергетики; 4) наближення національного законодавства до енергетичного права ЄС; 5) посилення кримінальної

відповідальності за фізичні атаки, диверсії, спрямовані на відключення або пошкодження роботи операційних систем або систем забезпечення фізичної безпеки об'єкта критичної інфраструктури енергетичного сектора.

Інституційно-правові механізми забезпечення енергетичної безпеки повинні передбачати: 1) постійне планування розвитку енергетичної сфери; 2) узгодження енергетичної політики з іншими напрямками державної політики; 3) усунення адміністративного впливу на учасників енергетичних ринків, окрім нагляду за додержанням антимонопольно-конкурентного законодавства; 4) здійснення заходів із підвищення енергоефективності; 5) створення умов для розвитку технологічних новацій у сфері функціонування енергетичної інфраструктури; 6) посилення координаційної взаємодії між суб'єктами системи управління енергетичним сектором; 7) підвищення ефективності запобігання кіберзагрозам щодо об'єктів критичної інфраструктури енергетичного сектора; 8) подолання кадрового дефіциту персоналу суб'єктів енергетичних ринків та запровадження освітніх програм із підвищення кваліфікації або перепідготовки персоналу; 9) розвиток державно-приватного партнерства у сфері забезпечення енергетичної безпеки.

У Стратегії визначено завдання суб'єктів забезпечення енергетичної безпеки з питань організації та оцінки стану реалізації державної політики у цій сфері:

1. Кабінет Міністрів України – забезпечує розроблення проєктів актів законодавства та здійснення організаційних заходів із метою формування системи державного управління у сфері забезпечення енергетичної безпеки України; затверджує методику оцінки рівня та загроз енергетичній безпеці України.

2. Міністерство енергетики України – забезпечує за потреби внесення пропозицій щодо уточнення стратегічних документів у сфері забезпечення енергетичної безпеки України; готує звіт стосовно стану енергетичної безпеки України та оцінки рівня та загроз енергетичній безпеці України; готує щороку оцінку рівня та загроз енергетичній безпеці України (оцінка передбачає поточний моніторинг розвитку безпекового середовища та визначення спроможності суб'єктів у сфері енергетичної безпеки України реагувати на актуальні загрози) [8].

У сфері державного управління системоутворюючим завданням є визначення та протидія загрозам енергетичній безпеці України. Зокрема, слід акцентувати увагу на зовнішніх загрозах енергетичній безпеці, що виокремлено у наукових джерелах:

1) кібератаки – шкідливі (програми коду, скрипти, активний контент тощо) і зловмисні програмні засоби (віруси, рекламне програмне забезпечення, хробаки, трояни, руткіти, клавіатурні логери, дозвонювачі, шпигунські програмні засоби, здириницькі програми, шкідливі плагіни тощо). Наслідки: нестійке функціонування енергетичного сектора; порушення конфіденційності, цілісності, доступності інформаційних ресурсів; крадіжка інформації; отримання контролю над комп'ютерними системами; блокування комп'ютерів, шифрування файлів користувача; порушення функціонування систем; аварійне зупинення потужностей; переривання енергопостачання; економічні збитки;

2) військові дії – фізичний вплив на об'єкти енергетики і персонал (руйнування та блокування). Наслідки: незахищеність національних інтересів; нестійке функціонування сектора; небезпека для життя та/чи здоров'я людини; порушення функціонування технологічних систем; аварійне зупинення потужностей; переривання енергопостачання; економічні збитки;

3) терористичні акти – застосування зброї, вчинення вибуху, підпалу чи інших дій, знищення персоналу та/чи руйнування об'єктів енергетики. Наслідки: нестійке функціонування сектора; втрата життя та/чи здоров'я людини; порушення функціонування систем; аварійне зупинення потужностей; переривання енергопостачання; економічні збитки [9].

Наведені зовнішні загрози енергетичній безпеці України є жахливою реальністю сьогодення, що відповідно потребує удосконалення існуючих організаційно-правових засад забезпечення енергетичної безпеки в умовах воєнного стану.

Слід зазначити такі основні законодавчі новації у сфері нормативно-правових гарантій енергетичної безпеки, що запроваджені в умовах воєнного стану:

1) продаж виробниками електричної енергії (крім виробників електричної енергії, яким встановлено «зелений» тариф, та виробників електричної енергії, які за результатами аукціону набули право на підтримку) виключно на електронних аукціонах [10];

2) запровадження тимчасових пом'якшуючих правил і пільг в оподаткуванні операцій зі ввезення на митну територію України Національною акціонерною компанією «Нафтогаз України» природного газу, ввезеного на митну територію України протягом 2014-2015 років трубопровідним транспортом, що класифікуються за кодом згідно з УКТ ЗЕД 2711 21 00 00, а також у сплаті податку на прибуток виробниками електричної енергії за «зеленим» тарифом [11];

3) визначення особливостей регулювання відносин на ринку природного газу та у сфері теплопостачання протягом дії воєнного стану та подальшого відновлення їх функціонування [12];

4) підтримка фінансової діяльності господарських товариств енергетичної галузі, єдиним акціонером яких є держава, а також господарських товариств енергетичної галузі, 100 відсотків акцій (часток) яких знаходяться у статутних капіталах господарських товариств та у яких держава є акціонером і володіє контрольним пакетом акцій, шляхом зменшення чистого прибутку, з якого розраховуються та сплачуються дивіденди, на суму коштів, що спрямовуються на виконання інвестиційних та стратегічних планів, затверджених Кабінетом Міністрів України, та на обсяг повернення кредитних коштів, що були запозичені для фінансування капітальних вкладень на будівництво (реконструкцію, модернізацію) об'єктів [13];

5) звільнення на період дії воєнного стану, але не більше ніж до 1 травня 2023 року, від оподаткування ввізним митом окремих товарів, що ввозяться на митну територію України для вільного обігу підприємствами або громадянами, а саме: електрогенераторних установок, трансформаторів, частин трансформаторів, інверторів, товарів, що безоплатно надаються Енергетичним співтовариством як допомога на користь суб'єктів господарювання, що мають ліцензії на окремі види господарської діяльності на ринку електричної енергії (виробництво електричної енергії, передача електричної енергії, розподіл електричної енергії), та ввозяться такими суб'єктами на митну територію України для цілей відновлення та ремонту інфраструктури таких підприємств за погодженням із центральним органом виконавчої влади, що забезпечує формування та реалізує державну політику в паливно-енергетичному комплексі [14].

Інституційно-правові механізми забезпечення енергетичної безпеки в умовах воєнного стану зазнали тимчасових змін із метою подолання кризових ситуацій, зумовлених збройною агресією.

Відповідно до Закону України «Про критичну інфраструктуру» об'єкти енергозбереження належать до об'єктів критичної інфраструктури. З огляду на це на законодавчому рівні до основних завдань операторів критичної інфраструктури, зокрема, віднесено забезпечення постійної взаємодії з підприємствами, що забезпечують централізоване водопостачання, централізоване водовідведення, постачання теплової енергії, енергопостачання, функціонування електронних комунікаційних мереж [15].

Суб'єктами національної системи захисту критичної інфраструктури є: Кабінет Міністрів України; Апарат Ради національної безпеки і оборони України; Центральна виборча комісія; Національний банк України; Національна комісія з цінних паперів та фондового ринку, Національна комісія, що здійснює державне регулювання у сфері зв'язку та інформатизації, Національна комісія, що здійснює державне регулювання у сферах енергетики та комунальних послуг; Адміністрація Державної служби спеціального зв'язку та захисту інформації України; Фонд державного майна України, інші центральні органи виконавчої влади із спеціальним статусом; уповноважений орган у сфері захисту критичної інфраструктури України; центральний орган виконавчої влади, що забезпечує формування та реалізує державну політику у сфері цивільного захисту; Служба безпеки України; правоохоронні та розвідувальні органи, суб'єкти оперативно-розшукової та контррозвідувальної діяльності; Збройні Сили України, інші військові формування, утворені відповідно до законів України; місцеві органи виконавчої влади (військово-цивільні адміністрації – у разі утворення); органи місцевого самоврядування; оператори критичної інфраструктури; підприємства, установи та організації незалежно від форми власності, котрі провадять діяльність, пов'язану із забезпеченням безпеки та стійкості критичної інфраструктури.

Постановою Кабінету Міністрів України від 12 липня 2022 року № 787 планувалося утворення Державної служби захисту критичної інфраструктури та забезпечення національної системи стійкості України як центрального органу виконавчої влади із спеціальним статусом, що забезпечує формування і реалізує

державну політику у сфері захисту критичної інфраструктури та забезпечення національної системи стійкості [16]. Однак згодом Верховною Радою України повноваження уповноваженого органу у сфері захисту критичної інфраструктури України на період дії воєнного стану, а також протягом 12 місяців після його припинення чи скасування, були закріплені за Державною службою спеціального зв'язку та захисту інформації України [17].

Висновки. Енергетична безпека як об'єкт державної політики в умовах збройної агресії проти України потребує безперервного та належно скоординованого державно-управлінського впливу з метою забезпечення енергетичної незалежності України, стабільної роботи об'єктів енергетичної інфраструктури, що матиме безпосередній вплив на умови і стан життєвого середовища громадян.

Організаційно-правові засади забезпечення енергетичної безпеки в умовах воєнного стану охоплюють загальні й тимчасові положення нормативно-правового регулювання та інституційно-правові механізми захисту критичної інфраструктури.

Аналіз змін, внесених до енергетичного законодавства України протягом 2022 року, засвідчив, що головним напрямом законодавчого регулювання сфери енергетичного ринку є запровадження податкових пільг, тимчасових спеціальних режимів оподаткування зі ввезення на митну територію України необхідного технологічного обладнання. Цілком очевидно, що наразі немає повноцінної можливості реалізовувати стратегічні цілі та плани з розвитку вітчизняної енергетики, саме тому енергетична безпека як складова національної безпеки та енергетична інфраструктура зокрема потребують проведення постійного правового моніторингу потреб законодавчого регулювання. Не менш важливим у цьому контексті є забезпечення з боку Кабінету Міністрів України та центральних органів виконавчої влади належної координації з виконання завдань і функцій держави із забезпечення енергетичної безпеки України.

Список використаних джерел

1. Про національну безпеку України : Закон України від 21.06.2018. URL : <https://zakon.rada.gov.ua/laws/show/2469-19#Text>.
2. Про забезпечення енергетичної безпеки та гнучкості енергосистеми, реальної конкуренції, декарбонізації економіки, зниження цін споживання електричної енергії (щодо систем накопичення енергії) : проєкт Закону України від 26.11.2019. № 2496. URL : http://w1.c1.rada.gov.ua/pls/zweb2/webproc4_1?pf3511=67477.
3. Про внесення змін до Закону України «Про ринок електричної енергії» (щодо енергетичної безпеки, балансування енергосистеми та системи накопичення енергії) : проєкт Закону України від 12.12.2019. № 2582. URL : http://w1.c1.rada.gov.ua/pls/zweb2/webproc4_1?pf3511=67624.
4. Про внесення змін до деяких законів України щодо забезпечення енергетичної безпеки та розвитку систем накопичення енергії : проєкт Закону України від 11.05.2021 № 5436-1. URL : http://w1.c1.rada.gov.ua/pls/zweb2/webproc4_1?pf3511=71870
5. Халатов А. А., Фіалко Н. М., Тимченко М. П. Енергетична безпека України: методологічні засади оцінки рівня безпеки та порівняльний аналіз поточного стану. *Теплофізика та теплоенергетика*. 2020. № 2. С. 18.
6. Визначення рівня енергетичної безпеки України : аналітична доповідь Національного інституту стратегічних досліджень. Київ, 2021. URL : https://niss.gov.ua/sites/default/files/2022-06/analytrep_02_2022.pdf.
7. Про рішення Ради національної безпеки і оборони України від 14 вересня 2020 року «Про Стратегію національної безпеки України» : Указ Президента України від 14.09.2020 № 392/2020. URL : <https://zakon.rada.gov.ua/laws/show/392/2020#Text>.
8. Про схвалення Стратегії енергетичної безпеки : розпорядження Кабінету Міністрів України від 04.08.2021 № 907-р. URL : <https://zakon.rada.gov.ua/laws/show/907-2021-p#Text>.
9. Суходоля О. М., Рябцев Г. Л., Харазішвілі Ю. М. Методологія оцінювання впливу загроз на рівень енергетичної безпеки. *Вісник економічної науки України*. 2021. № 2. С. 7.
10. Про внесення зміни до Закону України «Про ринок електричної енергії» щодо врегулювання відносин з продажу електричної енергії виробниками електричної енергії за двосторонніми договорами : Закон України від 08.07.2022. URL : <https://zakon.rada.gov.ua/laws/show/2371-20#Text>.
11. Про внесення змін до розділу XX «Перехідні положення» Податкового кодексу України щодо забезпечення стабільного функціонування ринку природного газу протягом дії воєнного стану та подальшого відновлення: Закон України від 29.07.2022. URL : <https://zakon.rada.gov.ua/laws/show/2480-20#Text>.
12. Про особливості регулювання відносин на ринку природного газу та у сфері

теплопостачання під час дії воєнного стану та подальшого відновлення їх функціонування : Закон України від 29.07.2022 р. URL : <https://zakon.rada.gov.ua/laws/show/2479-20#Text>.

13. Про внесення зміни до статті 11 Закону України «Про управління об'єктами державної власності» : Закон України від 16.11.2022. URL : <https://zakon.rada.gov.ua/laws/show/2761-20#Text>.

14. Про внесення зміни до розділу XXI «Прикінцеві та перехідні положення» Митного кодексу України щодо сприяння відновленню енергетичної інфраструктури України : Закон України від 13.12.2022 р. URL : <https://zakon.rada.gov.ua/laws/show/2837-20#Text>.

15. Про критичну інфраструктуру : Закон України від 16.11.2021. URL : <https://zakon.rada.gov.ua/laws/show/1882-20#Text>.

16. Про утворення Державної служби захисту критичної інфраструктури та забезпечення національної системи стійкості України : постанова Кабінету Міністрів України від 12.07.2022. № 787. URL : <https://zakon.rada.gov.ua/laws/show/787-2022-%D0%BF#Text>.

17. Про внесення змін до деяких законів України щодо повноважень уповноваженого органу у сфері захисту критичної інфраструктури України : Закон України від 18.10.2022. URL : <https://zakon.rada.gov.ua/laws/show/2684-20#Text>.

Надійшла до редакції 28.02.2023

References

1. Pro natsionalnu bezpeku Ukrainy [On national security of Ukraine]: Zakon Ukrainy vid 21.06.2018 r. URL: <https://zakon.rada.gov.ua/laws/show/2469-19#Text>. [in Ukr.].

2. Pro zabezpechennia enerhetychnoi bezpeky ta hnuchkosti enerhosystemy, realnoi konkurentsii, dekarbonizatsii ekonomiky, znyzhennia tsin spozhyvannia elektrychnoi enerhii (shchodo system nakopychennia enerhii) [On ensuring energy security and flexibility of the energy system, real competition, decarbonization of the economy, reduction of electricity consumption prices (regarding energy storage systems)]: projekt Zakonu Ukrainy vid 26.11.2019 № 2496. URL : http://w1.c1.rada.gov.ua/pls/zweb2/webproc4_1?pf3511=67477. [in Ukr.].

3. Pro vnesennia zmin do Zakonu Ukrainy «Pro rynek elektrychnoi enerhii» (shchodo enerhetychnoi bezpeky, balansuvannia enerhosystemy ta systemy nakopychennia enerhii) [On amendments to the Law of Ukraine «On the Electric Energy Market» (regarding energy security, energy system balancing and energy storage system)] : projekt Zakonu Ukrainy vid 12.12.2019 № 2582. URL : http://w1.c1.rada.gov.ua/pls/zweb2/webproc4_1?pf3511=67624. [in Ukr.].

4. Pro vnesennia zmin do deiakykh zakoniv Ukrainy shchodo zabezpechennia enerhetychnoi bezpeky ta rozvytku system nakopychennia enerhii [On making changes to some laws of Ukraine regarding ensuring energy security and development of energy storage systems] : projekt Zakonu Ukrainy vid 11.05.2021 № 5436-1. URL: http://w1.c1.rada.gov.ua/pls/zweb2/webproc4_1?pf3511=71870. [in Ukr.].

5. Khalatov, A. A., Fialko, N. M., Tymchenko, M. P. (2020) Enerhetychna bezpeka Ukrainy: metodolohichni zasady otsinky rivnia bezpeky ta porivnialnyi analiz potochnoho stanu [Energy security of Ukraine: methodological principles of security level assessment and comparative analysis of the current state]. *Teplofizyka ta teploenerhetyka*. № 2. P. 18. [in Ukr.].

6. Vyznachennia rivnia enerhetychnoi bezpeky Ukrainy [Determination of the level of energy security of Ukraine] : analitychna dopovid Natsionalnoho instytutu stratehichnykh doslidzhen. Kyiv, 2021. URL: https://niss.gov.ua/sites/default/files/2022-06/analytrep_02_2022.pdf. [in Ukr.].

7. Pro rishennia Rady natsionalnoi bezpeky i oborony Ukrainy vid 14 veresnia 2020 roku «Pro Stratehiiu natsionalnoi bezpeky Ukrainy» [On the decision of the National Security and Defense Council of Ukraine dated September 14, 2020 «On the National Security Strategy of Ukraine»] : Ukaz Prezidenta Ukrainy vid 14.09.2020 r. № 392/2020. URL: <https://zakon.rada.gov.ua/laws/show/392/2020#Text>. [in Ukr.].

8. Pro skhvalennia Stratehii enerhetychnoi bezpeky [On the approval of the Energy Security Strategy] : rozporiadzhennia Kabinetu Ministriv Ukrainy vid 04.08.2021 № 907-r. URL: <https://zakon.rada.gov.ua/laws/show/907-2021-p#Text>. [in Ukr.].

9. Sukhodolia, O. M., Riabtsev, H. L., Kharazishvili, Yu. M. (2021) Metodolohiia otsiniuvannia vplyvu zahroz na riven enerhetychnoi bezpeky [Methodology for assessing the impact of threats on the level of energy security]. *Visnyk ekonomichnoi nauky Ukrainy*. № 2. P. 7.

10. Pro vnesennia zminy do Zakonu Ukrainy «Pro rynek elektrychnoi enerhii» shchodo vrehuliuvannia vidnosyn z prodazhu elektrychnoi enerhii vyrobnykamy elektrychnoi enerhii za dvostoronnimy dohovoramy [On Amendments to the Law of Ukraine «On the Electric Energy Market» Regarding the Regulation of Relations on the Sale of Electric Energy by Electric Energy Producers Under Bilateral Contracts] : Zakon Ukrainy vid 08.07.2022. URL: <https://zakon.rada.gov.ua/laws/show/2371-20#Text>. [in Ukr.].

11. Pro vnesennia zmin do rozdiluu XX «Perekhidni polozhennia» Podatkovoho kodeksu Ukrainy shchodo zabezpechennia stabilnoho funktsionuvannia rynku pryrodnoho hazu protiahom dii voiennoho stanu ta podalshoho vidnovlennia [On Amendments to Chapter XX «Transitional Provisions» of the Tax Code of Ukraine on Ensuring Stable Functioning of the Natural Gas Market During Martial

Law and Subsequent Recovery] : Zakon Ukrainy vid 29.07.2022. URL : <https://zakon.rada.gov.ua/laws/show/2480-20#Text>. [in Ukr.].

12. Pro osoblyvosti rehuliuвання vidnosyn na rynku pryrodnoho hazu ta u sferi teplopostachання pid chas dii voiennoho stanu ta podalshoho vidnovlennia yikh funktsionuvannia [About the peculiarities of regulating relations on the natural gas market and in the field of heat supply during martial law and the subsequent restoration of their functioning] : Zakon Ukrainy vid 29.07.2022. URL : <https://zakon.rada.gov.ua/laws/show/2479-20#Text>. [in Ukr.].

13. Pro vnesennia zminy do statii 11 Zakonu Ukrainy «Pro upravlinnia ob'ekty derzhavnoi vlasnosti» [On Amendments to Article 11 of the Law of Ukraine «On Management of State-Owned Objects»] : Zakon Ukrainy vid 16.11.2022 r. URL: <https://zakon.rada.gov.ua/laws/show/2761-20#Text>. [in Ukr.].

14. Pro vnesennia zminy do rozdil XXI «Prykintsevi ta perekhidni polozhennia» Mytneho kodeksu Ukrainy shchodo spryannia vidnovlennia enerhetychnoi infrastruktury Ukrainy [On the introduction of amendments to Chapter XXI «Final and Transitional Provisions» of the Customs Code of Ukraine regarding the promotion of the restoration of the energy infrastructure of Ukraine] : Zakon Ukrainy vid 13.12.2022 r. URL: <https://zakon.rada.gov.ua/laws/show/2837-20#Text>. [in Ukr.].

15. Pro krytychnu infrastrukturu [On critical infrastructure] : Zakon Ukrainy vid 16.11.2021. URL: <https://zakon.rada.gov.ua/laws/show/1882-20#Text>. [in Ukr.].

16. Pro utvorennia Derzhavnoi sluzhby zakhystu krytychnoi infrastruktury ta zabezpechennia natsionalnoi systemy stiičnosti Ukrainy [On the establishment of the State Service for the Protection of Critical Infrastructure and Ensuring the National System of Ukraine's Stability] : postanova Kabinetu Ministriv Ukrainy vid 12.07.2022 r. № 787. URL: <https://zakon.rada.gov.ua/laws/show/787-2022-%D0%BF#Text>. [in Ukr.].

17. Pro vnesennia zmin do deiakykh zakoniv Ukrainy shchodo povnovazhen upovnovazhenoho orhanu u sferi zakhystu krytychnoi infrastruktury Ukrainy [On making changes to some laws of Ukraine regarding the powers of the authorized body in the field of protection of critical infrastructure of Ukraine] : Zakon Ukrainy vid 18.10.2022 r. URL: <https://zakon.rada.gov.ua/laws/show/2684-20#Text>. [in Ukr.].

ABSTRACT

Oleh Muza. The organizational and legal framework for ensuring energy security of Ukraine under martial law. The article is devoted to one of the important objects of national security – energy security. It is determined that energy security has not received special legal regulation in the legislation of Ukraine on national security, which indicates the need for the legislator to create additional legal mechanisms to determine the procedure for implementing the state policy in the energy sector and ensuring its stability and efficiency, especially under martial law.

It's drawn the attention to the objectives of legal regulation of energy security: 1) ensuring the transparent functioning of energy markets; 2) regulation the tasks and powers of various public authorities in the sphere of energy security; 3) introducing preferential tax regimes for the supply of technologies for energy needs; 4) approximating national legislation to EU energy law; 5) strengthening criminal liability for physical attacks, sabotage aimed at disabling or damaging the operation of operating systems or systems for ensuring the physical security of critical infrastructures.

The institutional mechanisms for ensuring energy security should include: 1) continuous planning of the energy sector development; 2) coordination of energy policy with other state policies; 3) elimination of administrative influence on energy market participants, except for supervision over compliance with antitrust and competition legislation; 4) implementation of measures to improve energy efficiency; 5) creation of conditions for the development of technological innovations in the sphere of energy infrastructure; 6) strengthening of coordination between the entities of the energy sector management system; 7) increase of efficiency of prevention of disasters; 8) overcoming the personnel shortage of energy market participants and introducing educational programs for advanced training or retraining of personnel; 9) development of public-private partnerships in the sphere of energy security.

It's concluded that the organizational and legal framework for ensuring energy security under martial law includes general and temporary provisions of legal regulation and institutional mechanisms for the protection of critical infrastructure.

Keywords: *energy security, national security, critical infrastructure, risks, institutional mechanisms.*

УДК 342.7

DOI: 10.31733/2078-3566-2023-1-67-71



**Василь
ОМЕЛЬЧУК**[©]
доктор юридичних
наук, професор

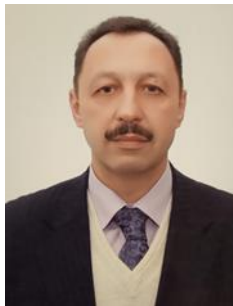

**Олександр
КАЛІНІЧЕНКО**[©]
кандидат
юридичних наук,
доцент

*(Київський кооперативний інститут бізнесу і права,
м. Київ, Україна)*

ПРАВО НА ДОСТУП ДО ПУБЛІЧНОЇ ІНФОРМАЦІЇ: СУТНІСТЬ ТА ОКРЕМІ ПРОБЛЕМИ В УМОВАХ ВОЄННОГО СТАНУ

Проаналізовано ключові напрямки та порядок здійснення і забезпечення права кожного на доступ до інформації, що знаходиться у володінні суб'єктів владних повноважень, інших розпорядників публічної інформації, визначених Законодавством України, та інформації, що становить суспільний інтерес в умовах воєнного стану. Визначено, що національне законодавство України в питаннях сутності права на доступ до публічної інформації розмежує поняття право на звернення та право на доступ до публічної інформації.

Збройна агресія російської федерації проти України зкорегувала дії розпорядників, яким доводиться обмежувати доступ до певних документів і даних. Це зроблено з метою захисту національних інтересів та територіальної цілісності нашої держави.

У зв'язку з запровадженням України правового режиму воєнного стану обсяг компетенції та повноважень окремих розпорядників з питань оприлюднення інформації та інформування громадян може зазнавати істотних змін шляхом встановлення уповноваженими суб'єктами обмежень відповідно до статті 8 Закону України «Про правовий режим воєнного стану». Проте зазначені обмеження не можуть стосуватись інформації щодо нормативно-правових актів про впровадження обмежень конституційних прав та свобод.

Ключові слова: звернення, доступ, впровадження, обмеження, воєнний стан, правовий режим, публічна інформація, владні повноваження, національна безпека, територіальна цілісність, поширення, зберігання, інформаційний простір.

Постановка проблеми. Агресивна, безглузда війна рф проти України внесла значні зміни в життя нашої держави і українського суспільства. Не стало виключенням і правове поле української державності.

У цьому спектрі важливо акцентувати увагу на тому, що у 2011 році почав діяти Закон «Про доступ до публічної інформації». Завдяки якому українці отримали право вимагати від органів влади публічну інформацію, а розпорядники таких відомостей повинні у встановлені терміни відповідати на запити осіб та оприлюднювати публічну інформацію на своїх ресурсах.

Проте збройна агресія рф проти України скорегувала дії як законодавців, так і виконавців яким доводиться обмежувати доступ до певних документів і даних. Це зроблено з метою захисту національних інтересів та територіальної цілісності нашої держави.

Відповідно до частини першої ст. 3 Закону України «Про доступ до публічної інформації» право на доступ до публічної інформації гарантується зокрема обов'язком розпорядників інформації оприлюднювати інформацію, крім випадків, передбачених

© В. Омельчук, 2023
ORCID iD: <https://orcid.org/0000-0002-6345-6887>
v.a.omel@ukr.net

© О. Калініченко, 2023
ORCID iD: <https://orcid.org/0000-0003-3482-0333>
kiev.a.f.k@gmail.com

законом.

Загальний перелік інформації, яка підлягає оприлюдненню, визначено у статтях 10-1, 15 зазначеного Закону, зокрема: інформацію про організаційну структуру, усі без винятку нормативно-правові акти, систему обліку публічної інформації, інформація про діяльність суб'єктів владних повноважень та інше [1].

Право на доступ до інформації є конституційним правом людини, яке передбачене і гарантоване статтею 34 Конституції України, а саме, кожному гарантується право на свободу думки і слова, на вільне вираження своїх поглядів і переконань. Кожен має право вільно збирати, зберігати, використовувати і поширювати інформацію усно, письмово або в інший спосіб-на свій вибір [2].

Аналіз публікацій, в яких започатковано вирішення цієї проблеми. Публічна інформація, за загальним правилом, підлягає обов'язковому оприлюдненню невідкладно, але не пізніше п'яти робочих днів з дня затвердження документа.

Право на доступ до інформації в умовах воєнного стану може підлягати обмеженням, насамперед для захисту інтересів національної безпеки та територіальної цілісності держави. При цьому, право громадян на звернення до суб'єктів владних повноважень та отримання відповіді не може бути обмеженим навіть в умовах воєнного стану [2].

Для дотримання визначених вище вимог законодавець розробив певні рекомендації щодо надання відповідей на запити в умовах воєнного стану:

1. Засобами телефонного зв'язку надавати громадянам відповіді на питання, вирішення яких належить до компетенції установи, а також суспільно-важливу інформацію;

2. Через офіційні веб-сайти, соцмережі забезпечувати надання інформації, що стосується життя, здоров'я, свободи та безпеки;

3. Забезпечити своєчасне оприлюднення достовірної та точної іншої суспільно-важливої інформації на офіційних веб-сторінках розпорядника та у соцмережах;

4. При наданні інформації у відповідь на запит обирати найбільш прийнятний спосіб, наприклад через електронну пошту, а у випадку надання запитуваної інформації у друкованому вигляді розглянути питання щодо можливості в умовах воєнного стану звільнення запитувача від оплати відшкодування фактичних витрат на копіювання та друк;

5. У разі неможливості надати відповідь на запит користуватись інструментом відстрочки у задоволенні запитів [1].

Водночас у зв'язку з запровадженням в Україні правового режиму воєнного стану обсяг компетенції та повноважень окремих розпорядників з питань оприлюднення інформації та інформування громадян може зазнавати істотних змін шляхом встановлення уповноваженими суб'єктами обмежень відповідно до статті 8 Закону України «Про правовий режим воєнного стану».

Проте зазначені обмеження не можуть стосуватись інформації щодо нормативно-правових актів про впровадження обмежень конституційних прав та свобод. При цьому виникає питання щодо обов'язку оприлюднення іншої публічної інформації.

Цю проблематику досліджували В. Батиргаєва, О. Богініч, П. Богуцький, В. Брижко, І. Дороніч, О. Золотар, О. Костенко, Н. Оніщенко, В. Омельчук, Н. Пархоменко, В. Пилипчук, О. Скрипнюк, С. Сунегін, Т. Ткачук, Н. Хендаль, Л. Чистоклетов, Ю. Шемшученко та інші правознавці.

Метою статті є дослідження сутності права на доступ до публічної інформації в умовах воєнного стану.

Виклад основного матеріалу. Насамперед варто відзначити, що право на звернення та право на доступ до публічної інформації тісно пов'язані між собою. Право на звернення – це викладені в письмовій або усній формі пропозиції (зауваження), заява (клопотання) і скарги, до суб'єктів владних повноважень, об'єднань громадян, підприємств, установ, організацій незалежно від форм власності, засобів масової інформації [3]. Під запитом на інформацію розуміється прохання особи до розпорядника інформації надати публічну інформацію, що знаходиться у його володінні [1].

Закріплене Конституцією України право на інформацію передбачено Законами України «Про звернення громадян», «Про інформацію», «Про доступ до публічної інформації» та іншими нормативно-правовими актами.

Закон України «Про інформацію» встановлює, що кожен має право на вільне одержання, використання, поширення, зберігання та захист інформації, необхідної для реалізації своїх прав, свобод і законних інтересів.

В умовах воєнного стану доступ до публічної інформації є надзвичайно важливим

правовим інструментом, здатним врятувати життя та вберегти здоров'я людини. Завчасне інформування громадян про загрозу нападу, окупації може сприяти своєчасній евакуації населення, запобігти гуманітарним катастрофам та вчиненню злочинів проти людяності, геноциду російськими військами. Багато державних сервісів призупинили роботу або працюють з обмеженнями як через загрозу національній безпеці, так і через відсутність реальної можливості належного функціонування.

Разом з тим в умовах воєнного стану важливим є якісний та оперативний доступ до публічної інформації для забезпечення належного функціонування правової системи та дотримання конституційного права громадян.

Право на доступ до публічної інформації громадян гарантовано не тільки статтями 34, 50 Конституції України та Законами України, але й Конвенцією Ради Європи про доступ до офіційних документів, актами Президента України [4].

В умовах тотальної дезінформаційної війни з боку інформаційних спецслужб рф, а також агресивних та нелюдських дій військових формувань російської федерації на території України життєво важливим є дотримання балансу між можливістю вільно виражати свої погляди та отримувати достовірну інформацію про хід війни з одного боку та захистом життя та здоров'я людини, яка може постраждати від реалізації такого права – з іншого.

Відповідно до п. 3 Указу Президента України «Про введення воєнного стану в Україні» № 64/2022 (затверджено Законом України «Про затвердження Указу Президента України «Про введення воєнного стану в Україні» реєстр. № 2102-IX від 24.02.2022) у зв'язку із введенням в Україні воєнного стану тимчасово, на період дії правового режиму воєнного стану, можуть обмежуватися конституційні права і свободи людини і громадянина, передбачені статтями 30–34, 38, 39, 41–44, 53 Конституції України, а також вводиться тимчасові обмеження прав і законних інтересів юридичних осіб в межах та обсязі, що необхідні для забезпечення можливості запровадження та здійснення заходів правового режиму воєнного стану, які передбачені частиною першою статті 8 Закону України «Про правовий режим воєнного стану» [5; 6].

Конституційне обмеження права особи збирати, зберігати, використовувати і поширювати інформацію узгоджується з положеннями пункту 2 статті 29 Загальної декларації прав людини 1948 року, в яких зазначено, що при здійсненні своїх прав і свобод кожна людина повинна зазнавати тільки таких обмежень, які встановлені законом виключно з метою забезпечення належного визнання і поваги прав і свобод інших та забезпечення справедливих вимог моралі, громадського порядку і загального добробуту в демократичному суспільстві [7].

З огляду широкомасштабне вторгнення військ рф на територію України основними підставами для обмеження такого права слід вважати «захист інтересів національної безпеки та територіальної цілісності або громадського порядку з метою запобігання заворушенням чи злочинам».

Законом України «Про доступ до публічної інформації» визначено такі основні шляхи реалізації права на доступ до публічної інформації:

- ознайомлення з інформацією, оприлюдненою її розпорядниками в офіційних джерелах;
- відвідування засідань колегіального органу;
- ознайомлення з документами у спеціально відведеному місці розпорядником інформації;
- направлення запиту та відповідно отримання відповіді на нього;
- ознайомлення з інформацією в інформаційних сервісах, що працюють на основі відкритих даних.

Водночас, в умовах воєнного стану реалізація громадянами зазначених можливостей може бути ускладненою через:

- впровадження контролю за змістом і поширенням інформації;
- тимчасове призупинення роботи державних реєстрів та баз даних;
- запровадження особливого режиму роботи та посилення охорони об'єктів державного значення;
- запровадження комендантської години;
- відстрочення в задоволенні запитів на інформацію тощо.

Висновки. Отже, в умовах воєнного стану державою можуть бути запроваджені інші заходи інформаційної безпеки:

- впровадження контролю за змістом і поширенням інформації з метою

обмеження або недопущення неправдивої інформації або інформації, оприлюднення якої може завдати шкоду життю та здоров'ю людини, національній безпеці держави;

– обмеження інтернет-провайдером доступ до інформаційно-пропагандистських ресурсів ворога на території України;

– врегулювання роботи постачальників електронних комунікаційних мереж та/або послуг, поліграфічних підприємств, видавництв, телерадіоорганізацій, телерадіоцентрів та інших підприємств, установ, організацій і закладів культури та засобів масової інформації, а також використання місцевих радіостанцій, телевізійних центрів та друкарень для військових потреб і проведення роз'яснювальної роботи серед військ і населення;

– заборонення роботи приймально-передавальних радіостанцій особистого і колективного користування та передачу інформації через комп'ютерні мережі.

Даний перелік обмежень не є вичерпним та може бути доповнений окремими законами України.

Враховуючи положення статті 64 Конституції України та статті 26 Закону України «Про правовий режим воєнного стану» конституційне право людини на судовий захист не може бути обмеженим та кожному гарантується захист прав і свобод у судовому порядку навіть в умовах воєнного стану. Таким чином, незважаючи на введення воєнного стану суди продовжують здійснювати правосуддя. З огляду на вказане для громадян суспільно-необхідним залишається забезпечення доступу до інформації про судові справи, особливості їх розгляду, територіальну підсудність тощо.

Таким чином, вказані та інші обмеження можуть істотно ускладнити та впливати на можливість громадян в реалізації свого права на доступ до публічної інформації.

Список використаних джерел

1. Про доступ до публічної інформації : Закон України від 13.01.2011. URL : <https://zakon.rada.gov.ua/laws/show/2939-17#Text>.

2. Конституція України: науково-практичний коментар / В. Я. Тацій, Ю. П. Битяк, Ю. М. Грошевой та ін. Харків : Право ; Київ : Концерн «Видавничий Дім «Ін Юре», 2003. 808 с.

3. Про звернення громадян : Закон України від 02.10.1996. URL : <https://zakon.rada.gov.ua/laws/show/393/96-%D0%B2%D1%80#Text>.

4. Рішення Конституційного Суду України від 20 січня 2012 року № 2-рп/2012 у справі за конституційним поданням Жашківської районної ради Черкаської області щодо офіційного тлумачення положень частин першої, другої статті 32, частин другої, третьої статті 34 Конституції України. URL : <https://zakon.rada.gov.ua/laws/show/v002p710-12#Text>.

5. Про введення воєнного стану в Україні : Указ Президента України від 24.02.2022 №64/2022. URL : <https://zakon.rada.gov.ua/laws/show/64/2022#Text>.

6. Про правовий режим воєнного стану : Закон України від 12.05.2015. URL : <https://zakon.rada.gov.ua/laws/show/389-19#Text>.

7. Загальна декларація прав людини від 12.12.1948 р. *Міжнародні документи ООН з питань прав людини*. Київ : Укр. правн. фундація, 1995. С. 69-76.

Надійшла до редакції 16.02.2023

References

1. Pro dostup do publichnoyi informatsiyi [On access to public information] : Zakon Ukrayiny vid 13.01.2011. URL : <https://zakon.rada.gov.ua/laws/show/2939-17#Text>.

2. Konstytutsiya Ukrayiny: naukovo-praktychnyy komentar [The Constitution of Ukraine: a scientific and practical commentary] / V. Ya. Tatsiy, Yu. P. Bytyak, Yu. M. Hroshevoy ta in. Kharkiv : Pravo ; Kyiv : Kontsern «Vydavnychy Dim «In Yure», 2003. 808 p.

3. Pro zvernennya hromadyan [On the appeals of citizens] : Zakon Ukrayiny vid 02.10.1996. URL : <https://zakon.rada.gov.ua/laws/show/393/96-%D0%B2%D1%80#Text>.

4. Rishennya Konstytutsiynoho Sudu Ukrayiny vid 20 sichnya 2012 roku № 2-rp/2012 u spravi za konstytutsiynym podanniam Zhashkivsk'oyi rayonnoyi rady Cherkas'koyi oblasti shchodo ofitsiynoho tлумачення положень частин першої, другої статті 32, частин другої, третьої статті 34 Konstytutsiyi Ukrayiny [Decision of the Constitutional Court of Ukraine dated January 20, 2012 No. 2-rp/2012 in the case of the constitutional submission of the Zhashkiv District Council of the Cherkasy Region regarding the official interpretation of the provisions of the first and second parts of Article 32 and the second and third parts of Article 34 of the Constitution of Ukraine]. URL : <https://zakon.rada.gov.ua/laws/show/v002p710-12#Text>.

5. Pro vvedennya voyennoho stanu v Ukrayini [On the introduction of martial law in Ukraine] : Ukaz Prezydenta Ukrayiny vid 24.02.2022 №64/2022. URL : <https://zakon.rada.gov.ua/laws/show/64/2022#Text>.

6. Pro pravovyy rezhym voyennoho stanu [On the legal regime of martial law] : Zakon Ukrayiny vid 12.05.2015. URL : <https://zakon.rada.gov.ua/laws/show/389-19#Text>.

7. Zahal'na deklaratsiya prav lyudyny vid 12.12.1948 r. [Universal Declaration of Human Rights dated December 12, 1948]. *Mizhnarodni dokumenty OON z pytan' prav lyudyny*. Kyiv : Ukr. pravn. fundatsiya, 1995, pp. 69-76

ABSTRACT

Vasyl Omelchuk, Oleksandr Kalinichenko. Essence of the Right to Access Public Information and Individual Problems in Circumstances of Martial Law. The article covers key directions and procedure for exercising and ensuring everyone's right to access information which is in the possession of subjects of public power, other controllers of public information defined by the Laws of Ukraine, and information which is of public interest in circumstances of martial law.

It was determined that the national laws of Ukraine, in matters of essence of the right to access public information, distinguishes between the concepts of the right to request and the right to access the public information. The author also notes that the military aggression of the Russian Federation against Ukraine corrected the actions of controllers who have to limit access to certain documents and data. This was implemented in order to protect the national interests and territorial integrity of our state. In accordance with the Part One of Article 3 of the Law of Ukraine «On Access to Public Information», the right to access the public information is guaranteed, in particular, by the duty of information controllers to disclose information, except in cases provided for by laws.

The author also researched the compliance with international standards in the situation of constitutional restrictions on the right of a person to collect, store, use and disseminate the information, which is consistent with provisions of Paragraph 2 of Article 29 of 1948 Universal Declaration of Human Rights, which state that in exercise of their rights and freedoms, every person shall be subject only to such limitations as are determined by laws solely for the purpose of securing proper recognition and respect for the rights and freedoms of others and of meeting the just requirements of morality, public order and the general welfare in democratic society.

It was established that due to introduction of the legal regime of martial law in Ukraine, the scope of competence and powers of individual controllers in matters of publicizing information and informing nationals may undergo significant changes through establishment of restrictions by authorized subjects in accordance with Article 8 of the Law of Ukraine «On Legal Regime of Martial Law». However, the mentioned restrictions cannot be applicable to information about normative legal acts on implementation of restrictions on constitutional rights and freedoms.

Keywords: *request, access, implementation, restriction, martial law, legal regime, public information, power, national security, territorial integrity, distribution, storage, information space.*

УДК 342.25

DOI: 10.31733/2078-3566-2023-1-71-77



Олег РЕЗНИК[©]

доктор юридичних наук, доцент,
Заслужений юрист України
(Сумський державний університет,
м. Суми, Україна)

ЩОДО ПРОБЛЕМАТИКИ ЗАКОНОДАВЧОГО ВРЕГУЛЮВАННЯ ПИТАНЬ ЗДІЙСНЕННЯ ПОВНОВАЖЕНЬ СІЛЬСЬКОГО, СЕЛИЩНОГО, МІСЬКОГО ГОЛОВИ У РАЗІ ЇХ ДОСТРОКОВОГО ПРИПИНЕННЯ НА ПЕРІОД ДІЇ ПРАВОВОГО РЕЖИМУ ВОЄННОГО СТАНУ В УКРАЇНІ

У статті проаналізовано випадки дострокового припинення повноважень сільського, селищного, міського голови та особливості їх подальшого виконання секретарем відповідної ради. Запропоновано до повноважень виконавчих органів сільських, селищних, міських рад у галузі оборонної роботи додати бронювання військовозобов'язаних, які працюють в органах місцевого самоврядування і діяльність яких є необхідною для забезпечення функціонування зазначених органів, у період дії воєнного стану шляхом внесення доповнення до Закону України «Про місцеве самоврядування в Україні». Вироблено пропозиції щодо розширення переліку підстав, за наявності яких військовослужбовці під час воєнного стану звільняються з військової служби, що закріплені у Законі України «Про військовий обов'язок і військову службу».

Ключові слова: *місцеве самоврядування, голова, секретар, повноваження, мобілізація, бронювання, військовозобов'язані.*

© О. Резнік, 2023

ORCID iD: <https://orcid.org/0000-0003-4569-8863>

reznikoleg07@gmail.com

Постановка проблеми. Події, що розпочалися на території нашої держави від 24 лютого 2022 року, мали наслідком не тільки зміни у життєдіяльності українського суспільства. Вони також спричинили трансформації у національному законодавстві, адже воно є базисом функціонування країни, а отже, і невід'ємною складовою розвитку суспільних процесів та зв'язків, що виникають у різноманітних сферах життя. Необхідно відмітити, що за таких умов важливого значення набувають питання підтримання продуктивності діяльності органів державної влади та місцевого самоврядування. Однією з умов нормального функціонування органів місцевого самоврядування, безумовно, є злагоджена робота її системи, невід'ємним структурним елементом якої виступає сільський, селищний, міський голова. З урахуванням нинішньої обстановки на території країни доцільно присвятити наукове дослідження більш детальному вивченню проблематики законодавчого врегулювання питань здійснення повноважень сільського, селищного, міського голови у разі їх дострокового припинення на період дії правового режиму воєнного стану в Україні.

Аналіз публікацій, у яких започатковано вирішення цієї проблеми. Окремі питання щодо визначення правового статусу сільського, селищного, міського голови, зокрема, особливостей його обрання, здійснюваних повноважень, підзвітності, відповідальності тощо, неодноразово були об'єктом науково пізнання багатьох вчених та науковців, як-от: І. Бодрова, Є. Бородин, О. Васильєва, І. Віштак, В. Волков, П. Ворона, С. Квітка, Ю. Кириченко, В. Кравченко, В. Куйбіда, А. Лелеченко, П. Любченко, О. Лялюк, А. Мучник, В. Серьогін, С. Серьогіна, А. Ткачук, В. Утвенко, О. Ярмиш та ін. Водночас необхідно зазначити, що станом на сьогодні комплексного дослідження проблематики законодавчого врегулювання питань здійснення повноважень сільського, селищного, міського голови у разі їх дострокового припинення на період дії правового режиму воєнного стану в Україні не проводилося.

Метою наукової статті є дослідження проблематики законодавчого врегулювання питань здійснення повноважень сільського, селищного, міського голови у разі їх дострокового припинення на період дії правового режиму воєнного стану в Україні.

Виклад основного матеріалу. Основним нормативно-правовим актом у системі українського законодавства про місцеве самоврядування, що визначає систему та гарантії місцевого самоврядування в Україні, засади організації та діяльності, правовий статус і відповідальність органів та посадових осіб місцевого самоврядування, є Закон України «Про місцеве самоврядування в Україні» від 21 травня 1997 року № 280/97-ВР (далі – Закон № 280/97-ВР). Саме у названому законодавчому акті містяться нормативні засади щодо визначення особливостей правового статусу сільського, селищного, міського голови. Зокрема, у ч. 1 ст. 12 Закону № 280/97-ВР законодавцем чітко сформульовано, що сільський, селищний, міський голова є головною посадовою особою територіальної громади відповідно села (добровільного об'єднання в одну територіальну громаду жителів кількох сіл), селища, міста [1]. У свою чергу, питанням конкретизації повноважень сільського, селищного, міського голови як невід'ємної складової його правового статусу присвячено норми глави 3 розділу II Закону № 280/97-ВР, що має назву «Сільський, селищний, міський голова». Аналіз змісту ч. 4 ст. 42 дає підстави для твердження, що деякі повноваження сільського, селищного, міського голови законодавчо прописані, проте їхній перелік на цьому не вичерпується. Водночас, у контексті обраної тематики наукового пізнання, цікавість викликають саме питання як припинення повноважень сільського, селищного, міського голови, так і подальшого тимчасового їх виконання.

Першочергово необхідно з'ясувати, в яких випадках повноваження сільського, селищного, міського голови можуть вважатися закінченими. З цією метою варто звернутися до ст. 42 Закону № 280/97-ВР. З урахуванням змісту ч. 1 зазначеної норми [1] способи припинення повноважень сільського, селищного, міського голови умовно можна поділити на такі: 1) на загальних засадах (коли повноваження сільського, селищного, міського голови закінчуються в день відкриття першої сесії відповідної сільської, селищної, міської ради, обраної на наступних чергових місцевих виборах, або, якщо рада не обрана, з моменту вступу на цю посаду іншої особи, обраної на наступних місцевих виборах); 2) на підставі наявності випадків дострокового припинення. Оскільки ч. 1 ст. 42 Закону № 280/97-ВР має відсильний характер, то додатково важливо брати до уваги вимоги ч. 1 та 2 ст. 79 цього ж законодавчого акта. Законодавець

передбачає, що повноваження сільського, селищного, міського голови вважаються достроково припиненими у разі: 1) його звернення з особистою заявою до відповідної ради про складення ним повноважень голови (п. 1 ч. 1 ст. 79); 2) припинення його громадянства (п. 2 ч. 1 ст. 79); 3) набрання законної сили обвинувальним вироком щодо нього (п. 3 ч. 1 ст. 79); 4) набрання законної сили рішенням суду про притягнення його до відповідальності за правопорушення, пов'язане з корупцією, яким накладено стягнення у виді позбавлення права займати посади або займатися діяльністю, що пов'язані з виконанням функцій держави або місцевого самоврядування (п. 3¹ ч. 1 ст. 79); 5) набрання законної сили рішенням суду про визнання його активів або активів, набутих за його дорученням іншими особами або в інших передбачених ст. 290 Цивільного процесуального кодексу України випадках, необґрунтованими та їх стягнення в дохід держави (п. 3² ч. 1 ст. 79); 6) відкликання з посади за народною ініціативою (п. 4 ч. 1 ст. 79); 7) визнання його судом недієздатним, безвісно відсутнім або оголошення таким, що помер (п. 5 ч. 1 ст. 79); 8) його смерті (п. 6 ч. 1 ст. 79) [1]. Також зазначається, що повноваження сільського, селищного, міського голови можуть бути достроково припинені й у разі, якщо він порушує Конституцію або закони України, права і свободи громадян, не забезпечує здійснення наданих йому повноважень (абз. 1 ч. 2 ст. 79). Повноваження сільського, селищного, міського голови можуть бути достроково припинені також у випадках, передбачених законами України «Про військово-цивільні адміністрації», «Про правовий режим воєнного стану» (абз. 2 ч. 2 ст. 79) [1].

На перший погляд, зважаючи на зміст ч. 1 ст. 79 Закону № 280/97-ВР, перелік випадків дострокового припинення повноважень сільського, селищного, міського голови є чітко визначеним та вичерпним. Натомість ч. 2 тієї ж ст. 79 вказує на можливість існування й інших обставин, за наявності яких можуть бути припинені такі повноваження. Останні визначаються іншими нормативно-правовими актами, а саме законами України «Про військово-цивільні адміністрації», «Про правовий режим воєнного стану».

Так, у діючому Законі України «Про військово-цивільні адміністрації» від 3 лютого 2015 року № 141-VIII (далі – Закон № 141-VIII) зазначено, що для виконання повноважень місцевих органів виконавчої влади, органів місцевого самоврядування у випадках, встановлених цим Законом, в районі відсічі збройній агресії Російської Федерації, зокрема в районі проведення антитерористичної операції, можуть утворюватися військово-цивільні адміністрації (ч. 1 ст. 1) [2]. Окремої уваги вимагає зміст ст. 3 Закону № 141-VIII, адже вона містить таке правило: у разі утворення військово-цивільної адміністрації населених пунктів повноваження відповідних сільських, селищних, міських, районних у містах (у разі їх створення) рад, сільських, селищних, міських голів припиняються з дня призначення керівника такої військово-цивільної адміністрації [2]. З огляду на закріплену у ст. 3 Закону № 141-VIII вимогу та з урахуванням абз. 2 ч. 2 ст. 79 Закону № 280/97-ВР доходимо твердження, що ще одним із випадків дострокового припинення повноважень сільського, селищного, міського голови слід вважати також утворення військово-цивільної адміністрації населених пунктів та призначення керівника такої військово-цивільної адміністрації.

У свою чергу, якщо звернутися до положень Закону України «Про правовий режим воєнного стану» від 12 травня 2015 року, то згідно з вимогами ч. 1 ст. 4 на територіях, на яких введено воєнний стан, для забезпечення дії Конституції та законів України, забезпечення разом із військовим командуванням запровадження та здійснення заходів правового режиму воєнного стану, оборони, цивільного захисту, громадської безпеки і порядку, захисту критичної інфраструктури, охорони прав, свобод і законних інтересів громадян можуть утворюватися тимчасові державні органи – військові адміністрації. При цьому військову адміністрацію населеного пункту (населених пунктів) очолює начальник, який призначається на посаду та звільняється з посади Президентом України за пропозицією Генерального штабу Збройних Сил України або відповідної обласної державної адміністрації. Начальником військової адміністрації населеного пункту (населених пунктів) може бути призначений відповідний сільський, селищний, міський голова (ч. 3 ст. 4) [3]. Іншими словами, якщо на території запроваджується воєнний стан і утворюється військова адміністрація певного населеного пункту, то за загальним правилом Президентом України призначається на посаду та звільняється з посади начальник військової адміністрації певного населеного

пункту, яким може бути відповідний сільський, селищний, міський голова. Однак аналіз положень досліджуваного нормативно-правового акту дає можливість констатувати відсутність у ньому прямої норми, що визначала б випадки дострокового припинення повноважень відповідного сільського, селищного, міського голови як начальника військової адміністрації певного населеного пункту на період дії на його території правового режиму воєнного стану.

Не менш важливим у межах даного дослідження є встановити, хто саме у разі виникнення вищезазначених випадків, за наявності яких достроково припиняються повноваження сільського, селищного, міського голови, надалі їх виконує. З цього приводу зауважимо, що відповідно до ч. 2 ст. 42 Закону № 280/97-ВР у разі звільнення з посади сільського, селищного, міського голови у зв'язку з достроковим припиненням його повноважень або його смертю, а також у разі неможливості здійснення ним своїх повноважень повноваження сільського, селищного, міського голови здійснює секретар відповідної сільської, селищної, міської ради, крім випадків дострокового припинення повноважень сільського, селищного, міського голови згідно із Законом України «Про військово-цивільні адміністрації» або Законом України «Про правовий режим воєнного стану» [1]. Тобто законодавцем прямо передбачено, що у разі дострокового припинення повноважень сільського, селищного, міського голови їх надалі виконуватиме секретар відповідної сільської, селищної, міської ради. Але це правило не діє у випадку утворення військово-цивільної адміністрації населених пунктів та призначення керівника такої військово-цивільної адміністрації замість сільського, селищного, міського голови, що логічно впливає з вимог Закону № 141-VIII.

Указом Президента України «Про утворення військових адміністрацій» від 24 лютого 2022 р. № 68/2022 на всій території України було утворено відповідні обласні та районні військові адміністрації. Причому останні – на базі існуючих районних державних адміністрацій, які набули статусу відповідних районних військових адміністрацій, а їх голови – статусу начальників таких військових адміністрацій [4]. Водночас це не стосується подальшої діяльності керівництва та складу сільських, селищних, міських рад. Виняток становлять лише Донецька, Луганська та Херсонська області, в яких згідно з указами Президента України «Про утворення військових адміністрацій населених пунктів у Донецькій області» від 1 вересня 2022 р. № 620/2022, «Про утворення військових адміністрацій населених пунктів у Луганській області» від 23 вересня 2022 р. № 665/2022, «Про утворення військових адміністрацій населених пунктів у Херсонській області» від 27 жовтня 2022 р. № 738/2022 для деяких населених пунктів утворено низку військових адміністрацій у селах, селищах та містах. Також у деяких населених пунктах Харківської, Миколаївської областей утворено сільські та селищні військові адміністрації відповідно до указів Президента України «Про утворення військових адміністрацій населених пунктів у Харківській області» від 23 грудня 2022 р. № 875/2022, «Про утворення військових адміністрацій населених пунктів у Миколаївській області» від 17 листопада 2022 р. № 778/2022. У зв'язку з цим можна стверджувати, що у разі виникнення випадків, за наявності яких достроково припиняються повноваження сільського, селищного, міського голови, вони надалі мають здійснюватися секретарем відповідної сільської, селищної, міської ради. Таке правило не стосується випадків дострокового припинення повноважень сільського, селищного, міського голови відповідно до Закону України «Про військово-цивільні адміністрації» або Закону України «Про правовий режим воєнного стану». Проте слід наголосити, що мова в такому разі йде про населені пункти окремих областей, в яких згідно з відповідними указами Президента України утворено військові адміністрації населених пунктів (сіл, селищ, міст).

Актуальність питань здійснення повноважень сільського, селищного, міського голови у разі їх дострокового припинення секретарем відповідної сільської, селищної, міської ради обумовлена на сьогодні тим, що на території держави продовжується проведення мобілізації, що є безперервним та тривалим процесом. У системі діючого українського законодавства правові основи мобілізаційної підготовки та мобілізації в Україні, а також усі інші питання, пов'язані з цими процесами, врегульовані чинним на сьогодні Законом України «Про мобілізаційну підготовку та мобілізацію» від 21 жовтня 1993 р. № 3543-XII (далі – Закон № 3543-XII). Окрему увагу хотілося б приділити нормам із розділу V Закону № 3543-XII «Бронювання військовозобов'язаних на період мобілізації та на воєнний час». Зокрема, у ст. 24 зазначається, що бронювання

військовозобов'язаних, які перебувають у запасі, здійснюється в мирний та у воєнний час з метою забезпечення функціонування органів державної влади, інших державних органів, органів місцевого самоврядування, а також підприємств, установ і організацій в особливий період. Далі у ст. 25 Закону № 3543-ХІІ конкретизуються особливості організації та порядку бронювання військовозобов'язаних. Зокрема, серед військовозобов'язаних, які підлягають бронюванню, названо тих, хто працює в органах державної влади, інших державних органах, органах місцевого самоврядування, у разі, якщо це необхідно для забезпечення функціонування зазначених органів (п. 1 ч. 1 ст. 25) [5]. Також слід зауважити, що згідно ч. 3 ст. 25 Закону № 3543-ХІІ під час дії воєнного стану бронювання військовозобов'язаних може також здійснюватися за списком військовозобов'язаних, поданим у встановленому Кабінетом Міністрів України порядку відповідним органом державної влади, іншим державним органом, органом місцевого самоврядування, підприємством, установою, організацією, зазначеними в ч. 1 ст. 25 Закону № 3543-ХІІ [5].

Особливості правового статусу секретаря сільської, селищної, міської ради докладніше розкриваються у ст. 50 Закону № 280/97-ВР, згідно з якою він працює на постійній основі [1] та наділяється низкою повноважень, виконання яких є вкрай важливими для нормального функціонування та продуктивної діяльності органів місцевого самоврядування. До того ж значущість роботи секретаря відповідної сільської, селищної, міської ради пояснюється тим, що у разі виникнення обставин, за яких достроково припиняються повноваження сільського, селищного, міського голови, він надалі їх здійснює. Отже, вбачається логічним віднесення осіб, які займають посаду секретаря сільської, селищної, міської ради, до таких, які працюють в органах місцевого самоврядування та діяльність яких є важливою і необхідною для забезпечення функціонування цих органів. Тому з метою недопущення ситуації, за якої секретарю відповідної сільської, селищної, міської ради необхідно виконувати повноваження голови у разі його дострокового звільнення, а також враховуючи сьогоденні події, пов'язані зі введенням на території України правового режиму воєнного стану, доцільно серед повноважень для цієї посади передбачити бронювання військовозобов'язаних, які працюють в органах місцевого самоврядування, для забезпечення нормального функціонування зазначених органів.

Якщо брати до уваги вимоги, передбачені ч. 3 ст. 25 Закону № 3543-ХІІ, то з метою бронювання військовозобов'язаних під час дії воєнного стану, до яких можна віднести і секретаря сільської, селищної, міської ради, необхідно нормативно закріпити у законодавстві України про місцеве самоврядування відповідне повноваження органів місцевого самоврядування. Більш логічно таке повноваження доцільно було б визначити у ст. 36 Закону № 280/97-ВР «Повноваження в галузі оборонної роботи», з огляду на змістовне наповнення цієї норми, шляхом доповнення ч. 1 п. 2¹ такого змісту: *«бронювання військовозобов'язаних, які працюють в органах місцевого самоврядування, діяльність яких є необхідною для забезпечення функціонування зазначених органів у період дії воєнного стану»*.

Додатково зазначимо, що на сьогодні порядок бронювання військовозобов'язаних за списком військовозобов'язаних під час дії воєнного стану визначається постановою Кабінету Міністрів України «Деякі питання реалізації положень Закону України «Про мобілізаційну підготовку та мобілізацію» щодо бронювання військовозобов'язаних на період мобілізації та на воєнний час» від 27 січня 2023 р. № 76. Саме положення цієї постанови присвячено визначенню Порядку бронювання військовозобов'язаних за списком військовозобов'язаних під час дії воєнного стану. Порядок визначає механізм бронювання під час дії воєнного стану військовозобов'язаних за списками військовозобов'язаних, які пропонуються до бронювання на період мобілізації та на воєнний час, які працюють, зокрема, в органах державної влади, інших державних органах, органах місцевого самоврядування, у разі, коли це необхідно для забезпечення функціонування зазначених органів [6]. Таким чином, якщо у Законі № 3543-ХІІ закріплено загальні засади щодо організації та порядку бронювання військовозобов'язаних, у тому числі тих, хто працює в органах державної влади, інших державних органах, органах місцевого самоврядування, то у постанові Кабінету Міністрів України № 76 деталізуються особливості такого порядку.

Водночас слід акцентувати, що воєнний стан в Україні було введено 24 лютого 2022 року, що нормативно підтверджується указом Президента України «Про введення

воєнного стану в Україні» від 24 лютого 2022 р. № 64/2022. Якщо на той момент уже існували законодавчо закріплені норми із загальними засадами щодо бронювання військовозобов'язаних, то сам механізм їх реалізації було затверджено майже після закінчення одного року. Такий достатньо тривалий термін прийняття та затвердження механізму реалізації порядку бронювання військовозобов'язаних призвів до мобілізації, зокрема, і осіб, які працюють в органах державної влади, інших державних органах, органах місцевого самоврядування. Отже, у Порядку визначено правила реалізації механізму бронювання військовозобов'язаних з 27 лютого 2023 року, а про вже мобілізованих до цієї дати осіб, діяльність яких є вкрай важливою для забезпечення функціонування органів державної влади, інших державних органів, органів місцевого самоврядування, ніяких положень не містить.

З огляду на вищезазначене виникає певна колізія щодо правильності врегулювання на правовому рівні питання стосовно мобілізованих до 27 лютого 2023 року осіб, які працюють в органах державної влади, інших державних органах, органах місцевого самоврядування і діяльність яких є необхідною для забезпечення функціонування зазначених органів. Зазначене стосується і випадків дострокового припинення повноважень сільського, селищного, міського голови, адже у разі мобілізації секретаря подальше виконання ним обов'язків голови стає неможливим.

Питання щодо звільнення з військової служби врегульовані нормами Закону України «Про військовий обов'язок і військову службу» від 25 березня 1992 року № 2232-ХІІ (далі – Закон № 2232-ХІІ). Підстави, за наявності яких військовослужбовці під час воєнного стану звільняються з військової служби, встановлені п. 2 ч. 4 ст. 26 Закону № 2232-ХІІ [7]. З урахуванням ст. 24, п. 1 ч. 1 та ч. 3 ст. 25 Закону № 3543-ХІІ пропонуємо доповнити п. 2 ч. 4 ст. 26 Закону № 2232-ХІІ *п. д)* таким змістом: «у зв'язку з необхідністю забезпечення функціонування органів державної влади, інших державних органів, органів місцевого самоврядування».

Висновки. За результатами проведеного наукового дослідження проблематики законодавчого врегулювання питань здійснення повноважень сільського, селищного, міського голови у разі їх дострокового припинення на період дії правового режиму воєнного стану в Україні сформульовано декілька пропозицій щодо внесення доповнень до діючого українського законодавства про місцеве самоврядування та про військовий обов'язок і військову службу. Зокрема, запропоновано до повноважень виконавчих органів сільських, селищних, міських рад у галузі оборонної роботи додати бронювання військовозобов'язаних, які працюють в органах місцевого самоврядування, діяльність яких є необхідною для забезпечення функціонування зазначених органів, у період дії воєнного стану шляхом внесення доповнення до Закону України «Про місцеве самоврядування в Україні». Вироблено пропозиції доповнити перелік підстав, за наявності яких військовослужбовці під час воєнного стану звільняються з військової служби, що закріплений у Законі України «Про військовий обов'язок і військову службу».

Список використаних джерел

1. Про місцеве самоврядування в Україні : Закон України від 21.05.1997 р. *Відомості Верховної Ради України*. 1997. № 24. Ст. 170.
2. Про військово-цивільні адміністрації : Закон України від 03.02.2015 р. *Відомості Верховної Ради України*. 2015. № 13. Ст. 87.
3. Про правовий режим воєнного стану : Закон України від 12.05.2015 р. *Відомості Верховної Ради України*. 2015. № 28. Ст. 250.
4. Про утворення військових адміністрацій : Указ Президента України від 24.02.2022 р. № 68/2022. URL : <https://zakon.rada.gov.ua/laws/show/68/2022>.
5. Про мобілізаційну підготовку та мобілізацію : Закон України від 21.10.1993 р. *Відомості Верховної Ради України*. 1993. № 44. Ст. 416.
6. Деякі питання реалізації положень Закону України «Про мобілізаційну підготовку та мобілізацію» щодо бронювання військовозобов'язаних на період мобілізації та на воєнний час : постанова Кабінету Міністрів України від 27.01.2023 р. № 76. *Єдиний веб-портал органів виконавчої влади України*. URL : <https://www.kmu.gov.ua/npas/deiaki-pytannia-realizatsii-polozhen-zakonu-ukrainy-pro-mobilizatsiynu-pidhotovku-ta-mobilizatsiynu-t270123>.
7. Про військовий обов'язок і військову службу : Закон України від 25.03.1992 р. *Відомості Верховної Ради України*. 1992. № 27. Ст. 385.

Надійшла до редакції 02.02.2023

References

1. Pro mistseve samovriaduvannia v Ukraini [On Local Self-Government in Ukraine] : Zakon Ukrainy vid 21.05.1997 r. *Vidomosti Verkhovnoi Rady Ukrainy*. 1997. № 24, art. 170. [in Ukr.].
2. Pro viiskovo-tsyvilni administratsii [On military-civilian administration] : Zakon Ukrainy vid 03.02.2015 r. *Vidomosti Verkhovnoi Rady Ukrainy*. 2015. № 13, art. 87. [in Ukr.].
3. Pro pravovyi rezhym voiennoho stanu [On the Legal Regime of Martial Law] : Zakon Ukrainy vid 12.05.2015 r. *Vidomosti Verkhovnoi Rady Ukrainy*. 2015. № 28, art. 250. [in Ukr.].
4. Pro utvorennia viiskovykh administratsii [On the formation of military administrations] : Ukaz Prezydenta Ukrainy vid 24.02.2022 r. № 68/2022. URL: <https://zakon.rada.gov.ua/laws/show/68/2022>. [in Ukr.].
5. Pro mobilizatsiinu pidhotovku ta mobilizatsiiu [On mobilization training and mobilization] : Zakon Ukrainy vid 21.10.1993 r. *Vidomosti Verkhovnoi Rady Ukrainy*. 1993. № 44, art. 416. [in Ukr.].
6. Deiaki pytannia realizatsii polozhen Zakonu Ukrainy «Pro mobilizatsiinu pidhotovku ta mobilizatsiiu» shchodo broniuвання viiskovozoboviazanykh na period mobilizatsii ta na voiennyi chas [Some issues of implementation of the provisions of the Law of Ukraine «On Mobilization Training and Mobilization» regarding the reservation of conscripts for the period of mobilization and for wartime] : postanova Kabinetu Ministriv Ukrainy vid 27.01.2023 r. № 76. *Yedyni veb-portal orhaniv vykonavchoi vlady Ukrainy*. URL: <https://www.kmu.gov.ua/npas/deiaki-pytannia-realizatsii-polozhen-zakonu-ukrainy-pro-mobilizatsiinu-pidhotovku-ta-mobilizatsiiu-t270123>. [in Ukr.].
7. Pro viiskovyi oboviazok i viiskovu sluzhbu [On Military Duty and Military Service] : Zakon Ukrainy vid 25.03.1992 r. *Vidomosti Verkhovnoi Rady Ukrainy*. 1992. № 27, art. 385. [in Ukr.].

ABSTRACT

Oleg Reznik. Regarding the issues of legislative regulation of the exercise of the powers of the village, settlement, and city mayor in the event of their early termination during the period of the legal regime of martial law in Ukraine. The article is devoted to the study of the problems of legislative regulation of the exercise of the powers of the village, settlement, and city mayor in the event of their early termination during the period of the legal regime of martial law in Ukraine. It has been clarified in which cases the powers of the village, settlement, and city mayor can be considered terminated. Particular attention is paid to establishing the cases in which the powers of the village, township, and city mayor are prematurely terminated.

It is established that in accordance with the requirements of the current legislation on local self-government in Ukraine, in the case of dismissal from the post of a village, township, city mayor in connection with the early termination of his powers or his death, as well as in the event of his inability to exercise his powers, the powers of the village, township, of the city mayor is carried out by the secretary of the corresponding village, settlement, city council.

The issue of booking conscripts for the period of mobilization and for wartime, including those who work in state authorities, other state authorities, and local self-government bodies, if it is necessary to ensure the functioning of these bodies, has been studied in more detail. It is proposed to add to the powers of the executive bodies of village, settlement, and city councils in the field of defense work the reservation of conscripts working in local self-government bodies, whose activities are necessary to ensure the functioning of these bodies, during the period of martial law by introducing an amendment to the Law of Ukraine «On Local Self-Government in Ukraine». Proposals have been made to add to the list of reasons for which servicemen may be dismissed from military service during martial law, which is enshrined in the Law of Ukraine «On Military Duty and Military Service».

Keywords: *local government, chairman, secretary, powers, mobilization, reservation, conscripts.*

УДК 343.132:355.271

DOI: 10.31733/2078-3566-2023-1-78-84



Садіг ТАГІЄВ[©]
доктор юридичних
наук, доцент,
Заслужений юрист України

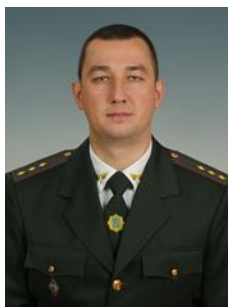

Михайло ПУЗИРЬОВ[©]
доктор юридичних наук,
старший дослідник



Сергій ІВАШКО[©]
кандидат
юридичних наук

(Академія Державної пенітенціарної служби, м. Чернігів, Україна)

НЕГЛАСНІ СЛІДЧІ (РОЗШУКОВІ) ДІЇ В УМОВАХ ВІЙНИ: ОКРЕМІ ТЕОРЕТИЧНІ ТА ПРАКТИЧНІ АСПЕКТИ (ЧАСТИНА I)

У статті приділено увагу окремим теоретичним і практичним аспектам отримання дозволів на проведення негласних слідчих (розшукових) дій та використання їх результатів.

Висловлено авторське бачення можливості так званого «спрощеного» підходу до порядку отримання дозволу на проведення окремих видів негласних слідчих (розшукових) дій та проведення таких заходів в умовах війни, звісно, за наявності законодавчо визначених запобіжників від зловживань із боку правоохоронних органів.

Проаналізовано норми Кримінального процесуального кодексу України та Закону України «Про державну таємницю», що регламентують питання допуску та доступу до державної таємниці громадян, які згідно зі ст. 275 Кримінального процесуального кодексу України залучаються до конфіденційного співробітництва.

Ключові слова: *воєнний стан, кримінальні правопорушення, корупційні кримінальні правопорушення, кримінальне провадження, докази, прокурор, слідчий, дільничник, негласні слідчі (розшукові) дії, контроль за вчиненням злочину, незаконний обіг наркотичних засобів та вогнепальної зброї, конфіденційне співробітництво, державна таємниця, зловживання, правоохоронні органи.*

Постановка проблеми. Після прийняття у 2012 р. нового Кримінального процесуального кодексу (далі – КПК) України було змінено підхід до розкриття і розслідування кримінальних правопорушень. Законодавець надав можливість суб'єктам сторони обвинувачення у кримінальному провадженні використовувати негласні слідчі (розшукові) дії (далі – НСРД). Раніше таких повноважень при розслідуванні кримінальних справ (за КПК 1960 р.) у слідчого, дільничника, прокурора не було.

За час дії КПК України вироблена практика надання дозволів, проведення та використання НСРД як доказів у кримінальному провадженні. Одночасно вироблена і практика визнання недопустимими результатів НСРД як доказів у кримінальному провадженні.

Водночас досі тривають дискусії серед учених, працівників правоохоронних

© С. Тагієв, 2023
ORCID iD: <https://orcid.org/0000-0001-9338-4792>
tagsad@i.ua

© М. Пузирьов, 2023
ORCID iD: <https://orcid.org/0000-0002-7814-9476>
mpuzyro@gmail.com

© С. Івашко, 2023
ORCID iD: <https://orcid.org/0000-0003-2547-9276>
s_ivashko@ukr.net

органів – практиків щодо особливостей використання результатів НСРД.

Це обумовлено тим, що сфера застосування НСРД поширюється на сферу приватного життя особи, що охороняється Конституцією. І тому втручання саме в таку сферу вимагає від уповноважених суб'єктів кримінально-процесуальної діяльності безумовного виконання вимог закону.

Напрацьовується судова практика визнання недопустимими доказів, отриманих у результаті дій, передбачених Главою 21 КПК України.

Війна в Україні внесла свої корективи та вплинула майже на всі сфери суспільного життя. Не оминула вона і сферу кримінально-процесуальної діяльності сторін обвинувачення, захисту, а також суду щодо з'ясування обставин кримінального правопорушення, його кримінально-правової кваліфікації, ухвалення процесуальних рішень та вирішення процесуальних питань, пов'язаних із їх виконанням. А отже, перетворення торкнулися і інституту застосування та використання НСРД.

Саме тому з початком війни законодавцем було внесено низку змін до КПК України, у тому числі і до Глави 21.

Аналіз публікацій, в яких започатковано вирішення цієї проблеми. Над розробленням теоретико-правових і прикладних засад проведення НСРД та інших супутніх питань кримінального провадження працювали такі вітчизняні вчені, як: Л. Аркуша, О. Бандурка, В. Берназ, Є. Блажівський, В. Гончаренко, С. Гриненко, І. Козьяков, В. Маляренко, П. Михайленко, Д. Никифорчук, В. Нор, В. Тарасенко, С. Тагієв, В. Тертишник, О. Юхно та ін.

Наукові здобутки цих та інших фахівців містять низку системних положень та висновків, що безпосередньо стосуються інституту НСРД у кримінальному процесі і створюють методологічні передумови для його ефективного дослідження у реаліях сьогодення, у період воєнного стану в Україні.

Метою статті є узагальнення наявних підходів до порядку отримання дозволів на проведення НСРД, їх використання; аналіз статистичних даних щодо кількості проведених та використаних як доказ результатів НСРД; моделювання порядку отримання дозволів на деякі види НСРД у воєнний час та формулювання авторського бачення окремих аспектів інституту НСРД.

Виклад основного матеріалу. Актуальність порушеної у статті проблематики полягає у наявності особливого правового режиму, що введений в Україні у зв'язку з військовою агресією російської федерації [1].

Дослідимо окремі теоретичні та практичні аспекти застосування НСРД в умовах війни, у тому числі з урахуванням змін, внесених до Глави 21 КПК України.

На початку звернемося до статистики. За даними Офісу Генерального прокурора [2], протягом 2022 р. судами задоволено 47 023 (2021 р. – 73 082, 2020 р. – 73 933) клопотань прокурора, слідчого та дізнавача про дозвіл на проведення НСРД. Відмовлено у наданні дозволу у 3 076 випадках (2021 р. – 5 852, 2020 р. – 5 737). Лише у 18 629 випадках (2021 р. – 28 992, 2020 р. – 24 339) прокурором прийнято рішення про розсекречення отриманих результатів НСРД.

На підставі аналізу статистичних даних очевидним є значне зменшення у 2022 р. кількості задоволених судом клопотань прокурора, слідчого, дізнавача про надання дозволу на проведення НСРД та, відповідно, випадків прийняття прокурором рішень про розсекречення результатів НСРД. На нашу думку, це якраз і пояснюється особливим правовим режимом, у якому нині перебуває Україна і, відповідно, у якому здійснюють свою діяльність правоохоронні органи та суди.

Варто зупинитися на питанні використання результатів НСРД у ході саме кримінального провадження, котре визначається законодавцем як досудове розслідування, судове провадження та процесуальні дії у зв'язку із вчиненням діяння, передбаченого законом України про кримінальну відповідальність.

Питання використання результатів НСРД завжди було, є і буде одним із основних у кримінальному процесі. Це пояснюється тим, що сфера застосування НСРД поширюється на сферу приватного життя особи, що охороняється Конституцією. Іншими словами, НСРД тимчасово обмежують права і свободи громадян, визначені Конституцією України.

Саме тому законодавець і передбачає ряд механізмів-запобіжників від зловживань із боку правоохоронних органів при отриманні дозволу на проведення НСРД, при їх проведенні та використанні їх результатів. До того ж одним із показників

набуття Україною ознак сучасної демократичної держави є нормативне визначення тих соціальних цінностей, що становлять основу життєдіяльності суспільства.

Зупинимось на одному із запобіжників можливих зловживань – визначення та фактичне неухильне дотримання підстав для проведення НСРД.

На перший погляд, підстави для проведення НСРД *чітко* визначені законодавцем, класифікації і системно-структурному тлумаченню не підлягають. Однак практична діяльність правоохоронців дає підґрунтя для ствердження зовсім протилежного.

Так, С. Тагієв із приводу доцільності класифікації підстав для проведення НСРД справедливо зауважує, що «структурно-логічний аналіз норми ч. 2 ст. 246 КПК України не дає однозначної відповіді на питання щодо підстав проведення НСРД, у зв'язку із чим ставить на порядок денний необхідність звернення до норм інших законодавчих актів, а також норм самого КПК, тобто бланкетного й відсылного способів вирішення проблемної ситуації. Це дало змогу обґрунтувати диференціацію підстав НСРД на формальні та документальні» [3].

У зв'язку з цим дослідимо підставу для проведення НСРД, що була змінена законодавцем саме у *воєнний час*, тобто із прийняттям змін до КПК після введення воєнного стану в Україні.

Слід зауважити, що з початком воєнного стану законодавець вніс велику кількість змін до Кримінального кодексу (далі – КК) України та КПК України.

Системним аналізом змін до КПК України встановлені нововведення щодо проведення слідчих (розшукових) дій, порядку прийняття процесуальних рішень.

Не залишив поза увагою законодавець і питання НСРД [4]. Хоча варто зазначити, що істотних, радикальних змін до інституту НСРД законодавець не вніс.

І цьому є теоретичні пояснення.

Адже НСРД – це різновид слідчих (розшукових) дій, відомості про факт і методи проведення яких не підлягають розголошенню, за винятком випадків, передбачених КПК України [5]. А тому суттєві зміни до інституту НСРД потягнуть за собою зміни до всіх без виключення норм та інститутів КПК України.

Зазначимо, що зміни, внесені до КПК України, стосувалися назви та порядку проведення одного виду НСРД.

Так, окрім зміни назви НСРД у ст. 268 КПК України – установлення місцезнаходження радіообладнання (радіоелектронного засобу), норму закону доповнено ч. 5. Законодавець визначив, що не потребує дозволу слідчого судді установа місцезнаходження радіообладнання (радіоелектронного засобу) за заявою його власника.

При цьому залишилася норма щодо установа місцезнаходження радіообладнання (радіоелектронного засобу) на підставі ухвали слідчого судді, постановленої у порядку, передбаченому ст. 246, 248–250 КПК України.

Тепер розглянемо самі зміни і те, як вони вплинуть на діяльність правоохоронних органів із розкриття та розслідування кримінальних правопорушень.

До прикладу, мало місце заволодіння мобільним телефоном шляхом шахрайства. Із метою розкриття кримінального правопорушення слідчий має право використати НСРД, передбачену ст. 268 КПК України. Для цього він може відібрати письмову заяву від власника – особи, яка звернулася із заявою про вчинення щодо неї кримінального правопорушення.

Зауважимо, що під час використання цього виду НСРД необхідні запобіжники для попередження зловживань із боку правоохоронних органів. Законодавцем не визначено зміст, структуру такої заяви, не регламентованими є дії, коли заяву про вчинене кримінальне правопорушення проти власності писав не власник майна, а інша особа, яка користувалася майном. І зрештою, відкритим є питання, чи потрібно попереджати у заяві особу про відповідальність? Тому що особа (заявник, потерпілий) за відсутності документів на телефон може вказати ідентифікуючі ознаки телефону, що не відповідатимуть дійсності. А якщо потерпілий умисно зазначить інші ідентифікуючі ознаки радіоелектронного засобу під час допиту, незважаючи на попередження про кримінальну відповідальність за ст. 384 КК України? Постає питання про необхідність внесення відомостей про кримінальне правопорушення за згаданою статтею КК України до Єдиного реєстру досудових розслідувань та проведення досудового розслідування вже щодо потерпілого.

Отже, питань виникає багато і вони є важливими з огляду на те, що НСРД – це

найбільш суворе втручання у права особи.

А тому, на нашу думку, при виникненні певних сумнівів необхідно звертатися для отримання дозволу на проведення НСРД у звичайному порядку, з відповідним клопотанням до суду.

Окремо слід зупинитися на одному з *практичних аспектів* використання результатів НСРД, а саме на зберіганні засобів НСРД.

Зазнала змін ст. 266 КПК України. У новій редакції норми закону визначено, що носії інформації, на яких зафіксовані відомості, отримані в результаті проведення НСРД, повинні зберігатися у стані, придатному для їх дослідження, до набрання законної сили вироком суду. Носії інформації, на яких зафіксовані відомості, отримані в результаті проведення НСРД, можуть бути предметом дослідження відповідних спеціалістів або експертів у порядку, передбаченому КПК України.

Тобто замість норми щодо зберігання *технічних засобів*, застосованих під час проведення НСРД, передбачено зберігання *носіїв інформації*, на яких зафіксовані відповідні відомості під час НСРД, до набрання законної сили вироком суду.

Проблемним було і залишається у період воєнного стану питання допуску до державної таємниці при проведенні НСРД, оскільки особа, яка залучається до конфіденційного співробітництва з правоохоронними органами, повинна пройти відповідну перевірку, зберігати державну таємницю і лише після цього отримати доступ до державної таємниці.

Отже, до кримінального провадження, де проводяться НСРД, не можуть бути допущені особи, які не мають допуску до державної таємниці відповідної форми. До того ж усі НСРД становлять державну таємницю, що прямо передбачено законодавством України.

У практичному аспекті залучення особи правоохоронними органами, уповноваженими на проведення НСРД, здійснювалось і здійснюється без оформлення допуску до державної таємниці.

Для розуміння важливості цього питання доцільно знову повернутися до статистичних даних.

Так, Офіс Генерального прокурора констатує той факт, що протягом 2022 р. прокурором самостійно прийнято 7 348 рішень про проведення НСРД (2021 р. – 7 984, 2020 р. – 7 205). Із цієї кількості прокурором прийнято рішень про розсекречення результатів НСРД у 3 518 випадках (2021 р. – 4 065, 2020 р. – 3 478) [2].

Законодавець визначив, що виключно прокурор має право прийняти рішення про проведення такої НСРД, як контроль за вчиненням злочину [5].

Контроль за вчиненням злочину може здійснюватися у випадках наявності достатніх підстав вважати, що *готується* вчинення або вчиняється тяжкий чи особливо тяжкий злочин.

У *теоретичному аспекті* щодо підстав для проведення даного виду НСРД є різні підходи.

Наприклад, С. Тагієв зауважує, що відповідно до КПК України контроль за вчиненням злочину може здійснюватися за достатніх підстав вважати, що готується вчинення або вчиняється тяжкий чи особливо тяжкий злочин (ст. 271). При цьому зазначено, що проведення НСРД може здійснюватися винятково після реєстрації в Єдиному реєстрі досудових розслідувань інформації про факт вчиненого злочину. Тобто за відсутності реєстрації факту вчиненого злочину (а не факту підготовки до вчинення злочину) формально забороняється проведення НСРД. Ця та інші неузгодженості обумовлюють необхідність виокремлення й систематизації формальних і документальних підстав для проведення НСРД [3].

У *практичному аспекті* контроль за вчиненням злочину як один із видів НСРД використовується, як правило, при фіксації кримінально-протиправних дій, пов'язаних із незаконним обігом наркотичних засобів, психотропних речовин, вогнепальної зброї, а також при фіксації корупційних кримінальних правопорушень.

Якщо вести мову про облік правоохоронними органами корупційних кримінальних правопорушень, то спостерігається зменшення кількості виявлених кримінальних правопорушень у сфері службової діяльності та професійної діяльності, пов'язаної з наданням публічних послуг.

За даними Офісу Генерального прокурора, протягом січня 2023 р. правоохоронними органами обліковано 1 758 кримінальних правопорушень у згаданій сфері. При цьому у 692 кримінальних правопорушеннях особам вручено повідомлення

про підозру. Натомість протягом січня 2022 р. обліковано 1 801 кримінальне правопорушення, з них лише у 368 кримінальних правопорушеннях особам вручено повідомлення про підозру.

Наведемо приклад зі ст. 368 КК України. Протягом січня 2023 р. правоохоронними органами обліковано 153 кримінальні правопорушення, з них лише у 14-ти особам повідомлено про підозру. В аналогічний період 2022 р. обліковано 183 кримінальні правопорушення, з них у 9-ти повідомлено про підозру [2].

Отже, спостерігається зменшення кількості облікованих кримінальних правопорушень у сфері службової та професійної діяльності, пов'язаної з наданням публічних послуг.

Повернемося до контролю за вчиненням злочину.

Однією з форм контролю за вчиненням злочину є контрольована та оперативна закупка. Тобто для проведення НСРД уповноваженими правоохоронними органами залучається особа.

Потрібно зазначити, що відповідно до п. 4.12.3 Зводу відомостей, що становлять державну таємницю, затвердженого наказом Служби безпеки України від 23.12.2020 р. № 383 (зі змінами), відомості про факт або методи проведення НСРД становлять державну таємницю [6].

Отже, лише сам по собі факт проведення НСРД уже становить державну таємницю, що не підлягає розголошенню без допуску до такого виду таємниці.

Працівники правоохоронних органів під час розслідування кримінальних проваджень, у яких проводяться НСРД, залучають як на конфіденційній основі, так і гласно осіб, які не мають допуску до державної таємниці.

У разі контролю за вчиненням злочину залучають осіб, які здійснюють закупівлю наркотичних засобів, психотропних речовин, вогнепальної зброї, а також передають предмет неправомірної вигоди.

Таким чином, будь-яка особа, яка залучається до участі в НСРД, повинна спочатку надати письмову згоду на залучення до конфіденційного співробітництва. Після цього необхідно попередити її про кримінальну відповідальність за розголошення відомостей досудового розслідування, а потім надати їй допуск та доступ до державної таємниці.

Законом України «Про державну таємницю» передбачено, що державна таємниця – вид таємної інформації, що охоплює відомості у сфері оборони, економіки, науки і техніки, зовнішніх відносин, державної безпеки та охорони правопорядку, розголошення яких може завдати шкоди національній безпеці України та які визнані у порядку, встановленому цим Законом, державною таємницею і підлягають охороні державою [7].

Допуск до державної таємниці – це оформлення права громадянина на доступ до секретної інформації. Доступ до державної таємниці – це надання повноважною посадовою особою дозволу громадянину на ознайомлення з конкретною секретною інформацією та провадження діяльності, пов'язаної з державною таємницею, або ознайомлення з конкретною секретною інформацією та провадження діяльності, пов'язаної з державною таємницею, цією посадовою особою відповідно до її службових повноважень [7].

Надання допуску передбачає:

- визначення необхідності роботи громадянина із секретною інформацією;
- перевірку громадянина у зв'язку з допуском до державної таємниці;
- взяття громадянином на себе письмового зобов'язання щодо збереження державної таємниці, що буде йому довірена;
- одержання у письмовій формі згоди громадянина на передбачені законом обмеження прав у зв'язку з його допуском до державної таємниці;
- ознайомлення громадянина з мірою відповідальності за порушення законодавства про державну таємницю [7].

Висновки. Таким чином, особа, яка залучається до конфіденційного співробітництва з оперативними підрозділами правоохоронних органів, повинна завчасно пройти відповідну перевірку, взяти на себе передбачені Законом України «Про державну таємницю» обов'язки зберігати державну таємницю і лише після цього отримати доступ до державної таємниці.

Непроходження відповідної перевірки, відмова взяти на себе зобов'язання щодо збереження таємниці, відмова від обмеження прав у зв'язку із допуском до державної таємниці є підставами для відмови в наданні громадянину доступу до державної таємниці.

Разом із тим, перевірка громадян у зв'язку з їх допуском до державної таємниці здійснюється органами у строк *до одного місяця*.

У той же час специфіка використання НСРД полягає в тому, що вони проводяться у випадках, якщо відомості про кримінальне правопорушення та особу, яка його вчинила, неможливо отримати в інший спосіб. Тобто виникає необхідність і доцільність їх проведення та залучення громадян для конфіденційного співробітництва невідкладно, за наявності, звісно, підстав. До того ж законодавством визначено, що строк дії ухвали слідчого судді про дозвіл на проведення НСРД не може перевищувати *два місяці*.

Список використаних джерел

1. Про введення воєнного стану в Україні : Указ Президента України від 24.02.2022. URL : <https://zakon.rada.gov.ua/laws/show/64/2022#Text>.
2. Про роботу органів прокуратури. Статистика. *Офіс Генерального прокурора*. URL : <https://gp.gov.ua/ua/posts/pro-robotu-organiv-prokuraturi-2>.
3. Tagiev S. R. Підстави проведення негласних слідчих (розшукових) дій. *Вісник Запорізького національного університету. Юридичні науки*. 2015. № 2. С. 233–239.
4. Про внесення змін до Кримінального процесуального кодексу України та Закону України «Про електронні комунікації» щодо підвищення ефективності досудового розслідування «за гарячими слідами» та протидії кібератакам : Закон України від 15.03.2022. URL : <https://zakon.rada.gov.ua/laws/show/2137-20#Text>.
5. Кримінальний процесуальний кодекс України від 13.04.2012. *Відомості Верховної Ради України*. 2013. № 9–10, № 11–12, № 13. Ст. 88.
6. Про затвердження Зводу відомостей, що становлять державну таємницю : наказ Служби безпеки України від 23.12.2020 № 383. URL : <https://zakon.rada.gov.ua/laws/show/z0052-21#Text>.
7. Про державну таємницю : Закон України від 21.01.1994. *Відомості Верховної Ради України*. 1994. № 16. Ст. 93.

Надійшла до редакції 10.03.2023

References

1. Pro vvedennia voiennoho stanu v Ukraini [On the introduction of martial law in Ukraine] : Ukaz Prezidenta Ukrainy vid 24.02.2022 № 64/2022. URL : <https://zakon.rada.gov.ua/laws/show/64/2022#Text>. [in Ukr.].
2. Pro robotu orhaniv prokuratury. Statystyka [About the work of the prosecutor's office. Statistics]. *Ofis Heneralnoho prokurora*. URL: <https://gp.gov.ua/ua/posts/pro-robotu-organiv-prokuraturi-2>. [in Ukr.].
3. Tahiev, S. R. (2015) Pidstavy provedennia nehlasnykh slidchykh (rozshukovykh) dii [Grounds for conducting secret investigative (research) actions]. *Visnyk Zaporizkoho natsionalnoho universytetu. Yurydychni nauky*. № 2. pp. 233–239. [in Ukr.].
4. Pro vnesennia zmin do Kryminalnoho protsesualnoho kodeksu Ukrainy ta Zakonu Ukrainy «Pro elektronni komunikatsii» shchodo pidvyshchennia efektyvnosti dosudovoho rozsliduvannia «za hariachymy slidamy» ta protydii kiberatakam [On making changes to the Criminal Procedure Code of Ukraine and the Law of Ukraine «On Electronic Communications» regarding increasing the effectiveness of pre-trial investigation «on hot tracks» and countering cyberattacks]: Zakon Ukrainy vid 15.03.2022. URL : <https://zakon.rada.gov.ua/laws/show/2137-20#Text>. [in Ukr.].
5. Kryminalnyi protsesualnyi kodeks Ukrainy [Criminal Procedure Code of Ukraine] : Zakon Ukrainy vid 13.04.2012. *Vidomosti Verkhovnoi Rady Ukrainy*. 2013. № 9–10, № 11–12, № 13, art. 88 [in Ukr.].
6. Pro zatverdzhennia Zvodu vidomostei, shcho stanovliat derzhavnu taiemnytsiu [On the approval of the Compendium of information constituting a state secret] : nakaz Sluzhby bezpeky Ukrainy vid 23.12.2020 № 383. URL : <https://zakon.rada.gov.ua/laws/show/z0052-21#Text>. [in Ukr.].
7. Pro derzhavnu taiemnytsiu [On state secrets] : Zakon Ukrainy vid 21.01.1994. *Vidomosti Verkhovnoi Rady Ukrainy*. 1994. № 16, art. 93. [in Ukr.].

ABSTRACT

Sadig Tagiev, Mykhailo Puzyrov, Serhii Ivashko. Secret investigative (detective) actions in war conditions: certain theoretical and practical aspects (part I). The relevance of the issue raised in the article lies in the presence of a special legal regime introduced in Ukraine in connection with the military aggression of the Russian Federation.

The article pays attention to certain theoretical and practical aspects of obtaining permits for conducting secret investigative (detective) actions and using their results.

It is emphasized that the issue of using the results of secret investigative (detective) actions has always been, is and will be one of the main ones in the criminal process. This is explained by the fact that the scope of secret investigative (detective) actions extends to the constitutionally protected sphere of a person's private life. That is why the legislator provides a number of safety mechanisms against misuses by law enforcement agencies when obtaining permission to conduct secret investigative (detective) actions, when conducting them and using their results.

The authors' vision of the possibility of a so-called «simplified» approach to the procedure for obtaining a permit for conducting certain types of secret investigative (detective) actions and conducting

such actions in war conditions is expressed, provided, of course, by legally defined safeguards against misuses by law enforcement agencies. The norms of the Criminal Procedure Code of Ukraine and the Law of Ukraine «On State Secrets», which regulate the issue of admission and access to state secrets of citizens who, according to Article 275 of the Criminal Procedure Code of Ukraine are involved in confidential cooperation, are analyzed.

To understand the importance of the issue of the use of secret investigative (detective) actions, their effectiveness, statistical data on the number of obtained court permits for their conduct and the number of actually used results of secret investigative (detective) actions as evidence in criminal proceedings are given. Taking into account the changes introduced by the legislator to Chapter 21 of the Criminal Procedure Code of Ukraine, the article examines problematic issues that may arise in the practical activities of investigators, inquirers, and prosecutors.

Keywords: *martial law, criminal offenses, corruption criminal offenses, criminal proceedings, evidence, prosecutor, investigator, inquirer, secret investigative (detective) actions, control over the commission of a crime, illegal trafficking of drugs and firearms, confidential cooperation, state secrets, misuse, law enforcement agencies.*

УДК 364.2

DOI: 10.31733/2078-3566-2023-1-84-89



Віталій ГРИБАН[©]
доктор біологічних наук,
професор, Заслужений
працівник народної
освіти України
(Дніпропетровський
державний університет
внутрішніх справ,
м. Дніпро, Україна)



Бісваджит ДАС[©]
PhD (менеджмент),
професор
(Інститут промислової
технології (KSOM),
м. Буданесвар,
шт. Одіша, Індія)



Ксенія НЕВІНЧАНА[©]
студентка
(Дніпропетровський
державний університет
внутрішніх справ,
м. Дніпро, Україна)

НАДЗВИЧАЙНІ СИТУАЦІЇ ТА ЇХ НАСЛІДКИ У КОНТЕКСТІ РОСІЙСЬКО-УКРАЇНСЬКОЇ ВІЙНИ 2022 РОКУ

Стаття присвячена висвітленню наслідків воєнних дій та пов'язаних з ними регулярним виникненням надзвичайних ситуацій у різних регіонах на території України. Ідентифіковано поняття «надзвичайні ситуації» та наведена їх класифікація, охарактеризовано надзвичайні ситуації під час воєнних дій, окреслено наслідки повномасштабного вторгнення російської федерації в Україну 2022 році у соціальному, економічному, безпековому, медичного забезпечення аспектах за оцінками експертів. Вже на даному етапі перебігу воєнних дій можна судити про руйнівну дію атак російської федерації, спрямованих на українську державність.

Ключові слова: *надзвичайна ситуація, війна, воєнний стан, втрати, біженці, небезпека, жертви.*

© В. Грибан, 2023
ORCID iD: <https://orcid.org/0000-0001-6170-4106>
vgr6028@gmail.com

© Б. Дас, 2022
ORCID iD: <https://orcid.org/0000-0002-0817-2929>
biswajit@ksom.ac.in

© К. Невінчана, 2023
x.nevinchana@gmail.com

Постановка проблеми. В Україні наразі є як ніколи актуальними питання, пов'язані з воєнним станом та усіх супутніх проблем, які супроводжують цей режим. Згідно Закону України «Про правовий режим воєнного стану», «воєнний стан – це особливий правовий режим, що вводиться в Україні або в окремих її місцевостях у разі збройної агресії чи загрози нападу, небезпеки державній незалежності України, її територіальній цілісності...» [1] Президент України Володимир Зеленський підписав Указ № 64/2022 «Про введення воєнного стану в Україні», що був затверджений 300 голосами Верховної Ради. Згідно з указом, воєнний стан запроваджується з 5:30 24 лютого 2022 року. Таке рішення було ухвалено у зв'язку з повномасштабним нападом російської федерації на Україну [2-3], що спричинив катастрофічний вплив на усі сфери життя українців. Тимчасова окупація територій України, зруйнування об'єктів критичної інфраструктури та цивільних будівель поряд з обмеженням імпорту і експорту, сільськогосподарської діяльності, призупиненням діяльності міжнародних компаній на українському ринку є лише частиною гуманітарної, соціальної та економічної кризи, яку Україні ще доведеться подолати. Надзвичайні ситуації, спричинені війною, необхідно збирати і висвітлювати заради розуміння повної картини людських і матеріальних втрат у цей воєнний період.

Аналіз публікацій, в яких започатковано вирішення цієї проблеми. На законодавчому рівні проблема надзвичайних ситуацій закріплена у Кодексі цивільного захисту України, Постанові КМУ № 1052 від 16 грудня 2015 р. Про затвердження Положення про Державну службу України з надзвичайних ситуацій, Указі Президента України від 15.05.2013 № 265 Про рішення Ради національної безпеки і оборони України від 29 березня 2013 року «Питання протидії загрозам і ліквідації наслідків надзвичайних ситуацій», Законі України «Про захист населення і територій від надзвичайних ситуацій технічного та природного характеру». К. Левчук, Р. Романюк, А. Толок [5], П. Воробієнко, М. Захарченко, Л. Орел [6] заклали теоретичні основи вивчення тематики надзвичайних ситуацій загалом, а їх наслідки на практиці вивчали такі організації як ООН (зокрема, Міжнародна організація з міграції (МОМ)) Світовий банк, Київська школа економіки (KSE). Повною мірою оцінити їх шкоду буде можливо лише після повного закінчення бойових дій.

Мета: охарактеризувати надзвичайні ситуації, навести їх наслідки у контексті російсько-української війни 2022 р. на даний момент за допомогою статистичних даних і експертних оцінок.

Виклад основного матеріалу. Дослідження надзвичайних ситуацій, як і будь-якого іншого явища людського існування, потребує у першу чергу визначення дефініції досліджуваного. Так, у главі 1 Розділу I Кодексу цивільного захисту України надзвичайна ситуація (НС) подається як «обстановка на окремій території, яка характеризується порушенням нормальних умов життєдіяльності населення, спричинена катастрофою, аварією, пожежею, стихійним лихом, епідемією..., застосуванням засобів ураження або іншою небезпечною подією, що призвела (може призвести) до виникнення загрози життю або здоров'ю населення, великої кількості загиблих і постраждалих, завдання значних матеріальних збитків, а також до неможливості проживання населення на такій території чи об'єкті, провадження на ній господарської діяльності». [4] У п. 1 і 2 статті 5 глави 1 цього Кодексу наводиться класифікація НС за характером походження, ступенем поширення, розміром людських втрат та матеріальних збитків. Отже, за характером походження надзвичайні ситуації поділяються на такі види:

- 1) техногенний;
- 2) природний;
- 3) соціальний;
- 4) воєнний.

Згідно з п. 3 статті 5 КЦЗУ «Залежно від обсягів заподіяних надзвичайною ситуацією наслідків, обсягів технічних і матеріальних ресурсів, необхідних для їх ліквідації, визначаються такі рівні надзвичайних ситуацій:

- 1) державний;
- 2) регіональний;
- 3) місцевий;
- 4) об'єктовий» [4].

Таким чином, надзвичайна ситуація – це стан, спричинений небезпечним чинником або подією, і що, серед іншого, характеризується джерелом походження та

масштабом збитків та/або жертв.

Характеристика надзвичайної ситуації під час воєнних дій та спричинених ними зазвичай не залежить від контексту конкретного конфлікту, адже усім їм притаманні схожі риси. Наприклад, після початку індустріалізації економіки, війни також індустріалізувалися: в першу чергу розробкою зброї масового ураження, що підвищило показники летальності і ступеня розрушення навколишнього середовища.

Надзвичайні ситуації воєнного характеру – це ситуації, що виникають внаслідок використання зброї масового ураження або звичайних засобів ураження, під час яких існує ризик появи вторинних факторів ураження населення через зруйнування атомних і гідроелектричних станцій, складів і сховищ радіоактивних і токсичних речовин та відходів, нафтопродуктів, вибухівки, сильнодіючих отруйних речовин, токсичних відходів, нафтопродуктів, транспортних та інженерних комунікацій тощо. [5, с. 12] Одні і ті самі НС можуть виникати як у мирний, так і у воєнний час. Війна характеризується використанням значної кількості звичайних видів зброї, потенційним використанням зброї масового знищення та наслідками, рівними або більшими, ніж стихійні лиха. У військових діях використовується значна кількість видів зброї, яка поділяється на звичайну зброю та зброю масового знищення [6, с. 45]. На озброєнні сучасних держав перебувають три основні види останньої: хімічна зброя; бактеріологічна (біологічна) зброя; ядерна зброя. Також до зброї масового ураження належать лазерна, інфразвукова, радіологічна, променева та деякі інші види зброї, проте відповідними міжнародними договорами заборонено застосування лише хімічної, біологічної та ядерної [7, с. 286-287]. Використанням останньої активно погрожують російські політики у своїх виступах.

Правила ведення війни мають під собою правову базу, яку ратифікувала більшість країн світу. З метою гуманізації збройних конфліктів та зменшення заподіяваної ними шкоди підписано низку міжнародних документів, у яких сформульовано правила ведення війни, серед яких першою є Декларація про заборону застосування вибухових та запалювальних куль 1868 р.; а фундаментальними можна вважати Гаазькі конвенції про закони та звичаї війни 1899 р. і 1907 р.; Женевський протокол про заборону застосування на війні задушливих, отруйних або інших подібних газів та бактеріологічних засобів 1925 р.; Женевські конвенції про захист жертв війни 1949 р.; Конвенція про заборону розробки, виробництва і нагромадження запасів бактеріологічної (біологічної) і токсинної зброї та про їх знищення 1972 р.; Конвенція про заборону розробки, виробництва, нагромадження і застосування хімічної зброї та про її знищення 1993 р. та інші. Слабкою стороною цих договорів є принцип добровільності виконання, тому якщо країна не бажає дотримуватись принципів гуманізму при веденні військових дій, практично неможливо забезпечити їх виконання напряму, а лише опосередковано (через економічні санкції тощо). Норми, які встановлюють караність дій, що є порушенням законів та звичаїв війни, містять кримінальні кодекси і рф, і республіки білорусь, але проблема полягає у тому, що правосуддя неможливе, якщо влада країни-агресорки не визнає сам факт проведення нею війни [8].

Наслідки НС під час військових дій в Україні показує статистика як втрат серед населення, так і завданих матеріальних збитків, починаючи з введення воєнного режиму. У репорті ООН станом на 10 жовтня повідомляється, що з 24 лютого 2022 року, коли розпочалося повномасштабне вторгнення російської федерації в Україну, до 9 жовтня 2022 року Управління Верховного комісара ООН з прав людини (УВКПЛ) зафіксувало 15 592 втрати серед цивільного населення в країні: 6221 убитий і 9371 поранений [9]. Варто зазначити, що йдеться тільки про повністю підтвержені та ідентифіковані випадки. За даними МОМ і УВКБ ООН з початку бойових дій майже третина українців були вимушені покинути свої домівки. Це одна з найбільших міграційних криз у сучасному світі. В Україні понад 6,2 мільйона осіб залишаються переселенцями через війну. Станом на 07.10.2022 зафіксовано понад 7,6 млн біженців з України в Європі. Подали прошення на тимчасовий притулок або аналогічні державні схеми захисту понад 4,2 млн біженців з України. 2,8 млн біженців з України прибули до російської федерації добровільно або примусово [10].

Падіння економіки також є важливим наслідком воєнних дій, який у критичній його формі можна теж вважати надзвичайною ситуацією. На початку квітня Світовий банк спрогнозував спад економіки України в цьому році на рівні 45,1 % при інфляції на рівні 15 % і її відновлення в 2023 році всього на 2,1 %. За оцінками Світового банку,

наприкінці березня збитки, завдані інфраструктурі та спорудам, становили приблизно 60 мільярдів доларів США, що майже збігається із оцінками, які надаються на постійній основі Київською школою економіки, яка використовує методологію Світового банку. На даному етапі, прямі фізичні збитки становлять понад 100 мільярдів доларів США. Якщо додатково враховувати економічні втрати, яких зазнали компанії і приватні особи через війну, збитки зростуть в два або три рази [11]. Економічна катастрофа є, на нашу думку, надзвичайною ситуацією національного масштабу не меншою мірою, тому що вона тісно пов'язана з гуманітарною катастрофою (голодом, неможливістю опалення тощо) і веде, серед іншого, до критичного рівня інфляції, дефолту, безробіття.

За даними Київської школи економіки (KSE), яка разом із урядом веде підрахунок втрат, завданих Україні російською агресією, сума прямих задокументованих збитків інфраструктури станом на 22 серпня 2022 року становить 113,5 млрд доларів. Так, за підрахунками економістів KSE, а також як повідомили в Міністерстві освіти та Міністерстві охорони здоров'я, загалом з початку війни росії проти України пошкоджено, зруйновано або захоплено щонайменше:

- 15,3 тис. багатоповерхівок,
- 115,9 тис. приватних будинків,
- 2061 заклад освіти (261 школа зруйнована повністю),
- 934 медзаклади (127 лікарень зруйновані повністю),
- 798 дитячих садків,
- 715 культурні споруди,
- 388 підприємств [12].

За оцінками експертів проекту «росія заплатить», мінімальні потреби у відновленні зруйнованих активів наближаються до 200 млрд доларів [13].

Окремою проблемою соціально-гуманітарного характеру стали масовані ракетні удари по енергетичних об'єктах в Україні, починаючи з жовтня 2022 р. Так, перший заступник міністра внутрішніх справ Є. Єнін повідомив, що станом на 27 грудня 2022 р. налічувалося понад 35 000 зруйнованих об'єктів внаслідок російських атак, з майже 30 000 зафіксованих обстрілів з початку вторгнення вражено 702 об'єкти критичної інфраструктури. Така тактика РФ спричинила тривалу надзвичайну ситуацію, коли українці потерпали від відключення електрики і водопостачання, неможливості опалення, аварійних зупинок АЕС [14].

Соціальні проблеми, з якими вже зіткнулася або які чекають нашу країну попереду, досить повно описані у статті вченого-практика, що спеціалізується на конфліктах, Рея Сальваторе Дженніса – «Наслідки війни в Україні: готуємося зараз до прийдешнього дня». Оскільки українці очікують від держави забезпечення їх соціальною допомогою, засобами до існування та послугами, уряд, серед іншого, матиме надавати реабілітаційні послуги та допомогу ще мільйонам українців, які по праву вважаються «ветеранами» конфлікту. Очікується, що до кінця 2022 року 70% населення України зіслизне у прірву бідності внаслідок війни. Кількість мін і нерозірваних боєприпасів в Україні зростає з кожним тижнем. Хоча в деяких регіонах вже докладаються зусилля для усунення цих небезпек, але все ще потрібні роки дорогих і кропітких зусиль з очищення. Необхідно розробити справедливі та прозорі засоби оцінки втрати майна та надання компенсації, а також вживати заходів для запобігання поширенню хвороби резистентного до ліків туберкульозу, адже в Україні ця ситуація є однією із найстрашніших у світі [15]. Схожим чином виражає свою оцінку директорка Інституту демографії та соціальних досліджень Е. Лібанова. Вона стверджує, що рівень смертності українців – як цивільних так і військових – неможливо оцінити через неочевидні фактори: постійний стрес, погане харчування, часті переохолодження, неможливість отримання кваліфікованої медичної допомоги, через що зараз більше українців вмирають від інфарктів, інсультів, діабету, онкології. Поряд із збіднілістю населення, що виросла до 80 % під час війни, адаптація ветеранів, відтік освіченої молоді, зниження народжуваності є головними соціальними наслідками НС цієї війни [16].

Іншою проблемою соціально-медичного характеру є той факт, що зараз система охорони здоров'я перевантажена і звичайними зверненнями громадян, так і наданням меддопомоги тим, хто постраждав від поранень, пов'язаних з війною – і цивільних, і військових. «Єдине в чому ми безсилі — у нас руйнуються заклади охорони здоров'я і це руйнування є суттєвим. З 24 лютого вже було зруйновано 18 лікарень, які були призначені для госпіталізації пацієнтів з COVID-19. Ще 15 частково зруйновані, близько

100 лікарень перебувають на тимчасово окупованих територіях. Враховуючи такі втрати медичної інфраструктури, можуть виникати проблеми по маршрутизації пацієнтів або по якості надання меддопомоги» – стверджує І. Кузін, заступник міністра охорони здоров'я, головний державний санітарний лікар [17].

Висновки. Хоча до закінчення воєнних дій та повної деокупації території України зарано підбивати підсумки щодо збитків, нанесених внаслідок воєнних дій, та кількості постраждалих (з плином часу та ціленаправленими на приховування доказів воєнних злочинів діями країни-агресорки точну кількість жертв та полонених/насилно вивезених громадян не уявляється можливим встановити взагалі), існуючі дані розкривають колосальні людські, інфраструктурні, фінансові втрати. Міграційна та економічна криза в Україні та світі стали викликом, які нам ще доведеться побороти спільними зусиллями, крім першочергового встановлення правосуддя над агресором після закінчення воєнних дій.

Список використаних джерел

1. Про правовий режим воєнного стану : Закон України від 12.05.2015 № 389-VIII : станом на 29 верес. 2022 р.
2. Про введення воєнного стану в Україні : Указ Президента України від 24.02.2022. № 64/2022 : станом на 17 серп. 2022 р.
3. Про затвердження Указу Президента України «Про введення воєнного стану в Україні». *Офіційний вебпортал парламенту України*. URL : <https://zakon.rada.gov.ua/laws/show/2102-20#Text>.
4. Кодекс цивільного захисту України : Кодекс України від 02.10.2012 р. № 5403-VI : станом на 6 серп. 2022 р.
5. Левчук К. О., Романюк Р. Я., Толок А. О. Цивільний захист : навч. посібник. Дніпродзержинськ : ДДТУ, 2016. 325 с.
6. Воробієнко П. П., Захарченко М. В., Орел Л. В. Безпека життєдіяльності: навчальний посібник – Одеса: ОНАЗ ім. О. С. Попова. 2013. 76 с.
7. Зброя масового ураження // Митна енциклопедія : у 2 т. / І. Г. Бережнюк (відп. ред.) та ін. Хмельницький : ПП Мельник А. А., 2013. Т. 1 : А-Л. 472 с.
8. Яценко С. С. Порушення законів та звичаїв війни // Велика українська енциклопедія.
9. Україна: Втрати серед цивільних осіб станом на 9 жовтня 2022 року. 2022. URL:<https://goo.su/8eqvhCc>.
10. Ukraine situation: Flash Update #32 07-10-2022. 2022. URL : <https://data.unhcr.org/en/documents/details/96052>.
11. Аруп Банерджі, Регіональний директор Світового банку у справах країн Східної Європи. Рушійною силою відновлення України має стати динамічний, конкурентоспроможний приватний сектор і орієнтація на ЄС. 2022. URL: <https://goo.su/hBez>.
12. KSE. Звіт про прямі збитки інфраструктури та та попередня оцінка потреб України у фінансуванні відновлення. 2022. URL: <https://goo.su/S7AH2>.
13. Assessment of damages in Ukraine due to Russia's military aggression as of September 1, 2022. KSE Institute, 2022. URL: <https://kse.ua/russia-will-pay/>.
14. Єнін Є. У МВС розповіли, скільки об'єктів критичної інфраструктури зазнали російських атак. *Радіо Свобода*. 2022.
15. Ray Salvatore Jennings. Наслідки війни в Україні: готуємося зараз до прийдешнього дня. *Just Security*. 2022. URL: <https://goo.su/K8s7Ug>.
16. Федорчук В., Давиденко Б. Скільки залишилось українців? Хто не повернеться? Яким буде українське суспільство та економіка? Інтерв'ю з соціологінею Еллою Лібановою. *Forbes Україна*. 2023.
17. Наталія Молчанова. Ми спостерігаємо початок осінньої хвилі COVID-19. *Укрінформ*. 2022.

Надійшла до редакції 10.02.2023

References

1. Pro pravovyy rezhym voyennoho stanu [On the legal regime of martial law] : Zakon Ukrayiny vid 12.05.2015 № 389-VIII : stanom na 29 veres. 2022 r. [in Ukr.].
2. Pro vvedennya voyennoho stanu v Ukrayini [On the introduction of martial law in Ukraine] : Ukaz Prezidenta Ukrayiny vid 24.02.2022. № 64/2022 : stanom na 17 serp. 2022 r. [in Ukr.].
3. Pro zatverdzhennya Ukazu Prezidenta Ukrayiny «Pro vvedennya voyennoho stanu v Ukrayini» [On the approval of the Decree of the President of Ukraine «On the introduction of martial law in

Ukraine)]. *Ofitsiynyy vebportal parlamentu Ukrainy*. URL: <https://zakon.rada.gov.ua/laws/show/2102-20#Text>. [in Ukr.].

4. Kodeks tsyvil'noho zakhystu Ukrainy [Civil Defence Code of Ukraine] : Kodeks Ukrainy vid 02.10.2012 r. № 5403-VI : stanom na 6 serp. 2022 r. [in Ukr.].

5. Levchuk, K. O., Romanyuk, R. Ya., Tolok, A. O. (2016) Tsyvil'nyy zakhyst [Civil defense] : navch. posibnyk. Dniprodzerzhyns'k : DDTU, 325 p. [in Ukr.].

6. Vorobiyenko P. P., Zakharchenko M. V., Orel L. V. Bezpeka zhyttyedyial'nosti [Life safety] : navchal'nyy posibnyk. Odesa: ONAZ im. O. S. Popova. 2013. 76 p. [in Ukr.].

7. Zbroya masovoho urazhennya [Weapons of mass destruction] // Mytna entsyklopediya : u 2 t. / I. H. Berezhenyuk (vidp. red.) ta in. Khmel'nyts'kyy : PP Mel'nyk A. A., 2013. T. 1 : A-L. 472 p. [in Ukr.].

8. Yatsenko, S. S. Porushennya zakoniv ta zvychayiv viyny [Violation of laws and customs of war] // Velyka ukrayins'ka entsyklopediya. [in Ukr.].

9. Ukraina: Vtraty sered tsyvil'nykh osib stanom na 9 zhovtnya 2022 roku [Ukraine: Losses among civilians as of October 9, 2022]. 2022. URL: <https://goo.su/8eqvhCc>. [in Ukr.].

10. Ukraine situation: Flash Update #32 07-10-2022. 2022. URL: <https://data.unhcr.org/en/documents/details/96052>.

11. Arup Banerdzhi, (2022) Rehional'nyy dyrektor Svitovoho banku u spravakh krayin Skhidnoyi Yevropy. Rushynoyu syloyu vidnovlennya Ukrainy maye staty dynamichnyy, konkurentospromozhnyy pryvatnyy sektor i oriyentatsiya na YeES [Arup Banerjee, Regional Director of the World Bank for Eastern Europe. A dynamic, competitive private sector and orientation towards the EU should become the driving force of Ukraine's recovery]. URL: <https://goo.su/hBez>. [in Ukr.].

12. KSE. Zvit pro pryami zbytky infrastruktury ta ta poperednya otsinka potreb Ukrainy u finansuvanni vidnovlennya [KSE. A report on direct damage to infrastructure and a preliminary assessment of Ukraine's needs for financing reconstruction]. 2022. URL: <https://goo.su/S7AH2>. [in Ukr.].

13. Assessment of damages in Ukraine due to Russia's military aggression as of September 1, 2022. KSE Institute, 2022. URL: <https://kse.ua/russia-will-pay/>.

14. Yeni, n Ye. (2022) U MVS rozpovily, skil'ky ob'yektiv krytychnoyi infrastruktury zaznaly rosiys'kykh atak [The Ministry of Internal Affairs revealed how many critical infrastructure objects were subjected to Russian attacks]. *Radio Svoboda*. [in Ukr.].

15. Ray Salvatore Jennings (2022). Naslidky viyny v Ukraini: hotuyemosya zaraz do pryadeshn'oho dnya [Consequences of the war in Ukraine: we are preparing now for the coming day]. *Just Security*. URL : <https://goo.su/K8s7Ug>. [in Ukr.].

16. Fedorchuk V., Davydenko B. (2023) Skil'ky zalyshylos' ukrayintsiv? Khto ne povernet'sya? Yakym bude ukrayins'ke suspil'stvo ta ekonomika? Interv'yu z sotsiolohyneyu Elloyu Libanovoyu [How many Ukrainians are left? Who will not return? What will Ukrainian society and economy be like? Interview with sociologist Ella Libanova]. *Forbes Ukrainy*. [in Ukr.].

17. Nataliya Molchanova. My sposterihayemo pochatok osinn'oyi khvyli COVID-19 [We are witnessing the beginning of the autumn wave of COVID-19]. *Ukrinform*. 2022. [in Ukr.].

ABSTRACT

Vitaliy Hryban, Biswajit Das, Kseniia Nevinchana. Emergency situations and their consequences in the context of the 2022 russian-Ukrainian War. The article is devoted to the coverage of the consequences of military operations and the regular emergence of emergency situations related to them in various regions of Ukraine. The concept of «emergency situations» is identified and their classification is given, emergency situations that tend to occur during military operations are characterized, the consequences of a full-scale invasion of the russian federation into Ukraine in the year 2022 in terms of social, economic, security, and medical provision are outlined according to experts' assessments. Already at this stage of the course of hostilities, it is possible to identify the destructive effect of the targeted attacks of the russian federation on Ukrainian statehood.

Along with the impoverishment of the population, the adaptation of veterans, the outflow of educated youth, and the decrease in the birth rate are the main social consequences of the emergency of this war. Although before the end of hostilities and the complete de-occupation of the territory of Ukraine, it is too early to draw conclusions about the damage caused as a result of hostilities and the number of victims (with the passage of time and the actions of the aggressor aimed at hiding evidence of war crimes, the exact number of victims and captured/forcibly deported citizens is not possible to establish in general), existing data reveal colossal human, infrastructural, and financial losses. The migration and economic crisis in Ukraine and the world have become a challenge that we still have to deal with with joint efforts, apart from, of course, the priority of bringing justice to the aggressor after the end of hostilities.

Keywords: *emergency, war, war consequences, losses, refugees, danger, victims.*

ТЕОРІЯ ТА ІСТОРІЯ ДЕРЖАВИ І ПРАВА. КОНСТИТУЦІЙНЕ ПРАВО. МІЖНАРОДНЕ ПРАВО

УДК 342.36

DOI: 10.31733/2078-3566-2023-1-90-95



Аріф ГУЛІЄВ[©]
доктор юридичних наук, професор,
Заслужений працівник освіти України
(Київський університет інтелектуальної власності та права Національного університету «Одеська юридична академія», м. Київ, Україна)

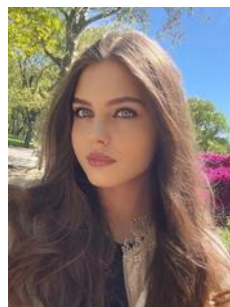

Марія РОЗОВА[©]
студентка філософського факультету
(Київський національний університет імені Тараса Шевченка, м. Київ, Україна)

РОЛЬ ЖІНОЧОГО СУЛТАНАТУ В ОСМАНСЬКІЙ ІМПЕРІЇ

Розглянуто історичні передумови виникнення жіночого султанату, постать українки Хюррем у становленні султанату та його впливу на політику Османської імперії. Досліджено особливості формування та розвитку жіночого султанату в епоху Османської імперії, розглянуто суспільно-релігійні цінності як складову султанату, інтеграційні тенденції у формуванні образу жінки та ієрархії у султанаті. Наразі вивчення теми триває.

Ключові слова: султан, султанат, керівництво, лідерство, Османська імперія, жіночий султанат.

Постановка проблеми. Значущість обраної теми полягає, передусім, у тому, що гарем османських султанів як особливий соціально-політичний інститут, який зазнав істотних змін у період свого існування, досліджено недостатньо. Дослідження зумовлено значними трансформаціями у філософсько-релігійній площині щодо розуміння суспільної ролі жіночого султанату в Османській імперії. Автори розкривають феномен жіночого султанату з наукового погляду за допомогою характеристики впливу гарему на внутрішню політику та зовнішньополітичну діяльність Османської імперії. У культурології, мистецтвознавстві, філософії та інших гуманітарних науках використовується історичний метод пізнання, адже фундамент цього дослідження закладено попередниками. Матеріали структуровані відповідно до хронологічної послідовності, внаслідок чого ми отримали власні висновки та знання про жіночий султанат в Османській імперії, що досліджується у часових рамках 1533 – 1656 рр.

Аналіз публікацій, в яких започатковано вирішення цієї проблеми. При підготовці даного дослідження автори керувалися доступними джерелами у мережі Інтернет, а також у бібліотеках та архівах. Зокрема було досліджено праці таких вчених: культуролога Леслі Пірс «Empress of the East: How a European Slave Girl Became Queen of the Ottoman Empire» [1], праця історика Джейсона Гудвіна «Lords of the Horizons: A History of the Ottoman Empire» [2], роботу сходознавця Даяни Дарк «The Ottomans: A Cultural Legacy» [3], працю історика Алев Літл Куртьє «Harem: The World Behind the

© А. Гулієв, 2023
ORCID iD: <https://orcid.org/0000-0002-0150-533X>
arifguliyev@ukr.net

© М. Розова, 2023
mariarozova888@gmail.com

Veil» [4], було проаналізовано численні роботи Агатангела Кримського, зокрема «Історія Туреччини. Твори в п'яти томах» [5], книгу «Suleiman the Magnificent» [6] історика Гарольда Лемба.

Мета: визначити історичні передумови виникнення жіночого султанату (1533 – 1656), проаналізувати етапи формування образу хасекі у султанаті, виявити сучасні стереотипи сприйняття султанату та розвіяти міфи.

Виклад основного матеріалу. Історичні передумови виникнення жіночого султанату. Численні завоювання перетворили мусульманську громаду на могутню імперію, до якої входили люди різних етносів і культур, всередині яких жінки також сильно відрізнялися за своїм статусом та становищем. Неоднозначний статус жінок спостерігається і в епоху Османської імперії [7], в якій, з одного боку, їхній статус та можливості діяльності залишалися обмеженими, а з іншого – проявився період жіночого султанату, який надав їм величезну політичну владу та суспільне значення.

Поняття «жіночий султанат» ввів історик Ахмет Рефік Алтинай [8] у 1916 році. Відтоді період правління жінок, що тривав у 1534 – 1656 рр. увійшов в історію, як жіночий султанат. З 1534 р. жіночий султанат поступово набирає вагу та авторитет у суспільстві. Підґрунтям цього стала поява у гаремі українки Анастасії Лісовської (Хюррем султан). Існує гіпотеза, що вона потрапила до Стамбулу у 1515 р., але початком впливу жінок на політику імперії варто вважати 1533-1534 рр. адже у цих роках українка стає першою, хто отримав титул «хасекі» та вперше в історії Османської імперії було здійснено обряд ніках над фаворикою султана Хюррем та падишахом Сулейманом I, що підняло дівчину до небачених висот.

В османському суспільстві існували особливі соціально-політичні передумови, що вплинули на життя жінок. Оскільки Османська імперія брала активну участь у війнах, набіги були постійними. Жінка часто була жертвою набігів, оскільки османи цінували захоплення вродливих дівчат домінуючи над іншими трофеями загарбників. Османи здебільшого ставилися до жінки як до живого товару. Її могли одружити силою чи передарувати. Для дарувальника найбільшим престижем було подарувати молоду, здорову та красиву жінку султану.

У ранніх ісламських спільнотах всі сфери життя були організовані навколо патріархального про шарку, який очолював найстарший чоловік. Пророк Мухаммад симпатизував жінкам і підтримував їх, але після його життя вони не вважалися здатними обіймати впливові посади чи брати активну участь у політичному житті. Зауважимо, що не лише релігія визначала місце жінки у суспільстві. Її соціально-фінансовий статус мав чимале значення.

Іслам стрімко поширювався, люди найрізноманітніших національностей та поглядів стають неофітами ісламу. Відповідно роль жінки у ісламських громадах залежала від місцевих законів та культур, а також соціальних, економічних та інших чинників, що переважають у регіоні. У певних санджаках чоловіки не могли фінансово дозволити собі виключити жінок із суспільства через гостру необхідність прибутків, саме тому ізоляцію жінок вдома могли собі дозволити заможні верстви імперії. Традиційно османи давали своїм жінкам певну частку свободи. Однак це не скасовує того, що османи практикували полігамію.

З приходом до влади Сулеймана I жінки поступово починають відігравати вагомую роль у формуванні не тільки культурної політики імперії, але і у інших сферах життя. Зокрема вони активно втручаються у політичну та економічну галузі держави. Маємо припущення, що з вищеназаних причин період, що заклав свій фундамент з початку правління Сулеймана I Кануні і проіснував до кінця правління Ібрагіма I, був названий «жіночим султанатом» через великий вплив жінок на державну політику. Крім законної дружини або дружин (до чотирьох), чоловік-мусульманин міг мати необмежену кількість наложниць. Зазначимо, що пам'ять про правління Сулеймана I як втілення османської слави не була результатом лише завоювань, оскільки саме під час його керування імперія почала відчувати політичні та соціальні реформації. Відомий своїм колегам-монархам як «пишний», Сулейман створював образ пишності та могутності для європейського та мусульманського суспільства. Довге правління Сулеймана у багатьох аспектах є розривом з попередніми традиціями репродуктивної політики. Найрадикальнішою подією став міцний зв'язок між султаном та його фавориткою Хюррем. До правління Сулеймана жінки виконували традиційні ролі дружин і матерів. Вони не мали можливості впливати на політику та державні справи. Хафса була матір'ю

Сулеймана I і мала велику владу під час правління свого сина, тоді як українка Хюррем вплинула на його правління у статусі законної дружини, а Міхрімех як його єдина донька. Ці стосунки були одночасно симптомом глибшої зміни всередині династії.

Ще однією передумовою виникнення жіночого султанату є ерудованість жінок. Зауважимо, що у султанському гаремі жінки отримували блискучу ісламську освіту. Вони вивчали Коран, історію та іноземні мови, займалися музикою, читали поезію та літературу, практикували каліграфію. З гарему бере свій початок освіта для жінок, яка згодом набуває колосального розвитку в Османській імперії.

Основоположниця жіночого султанату – українка. Зачинательницею жіночого султанату є Хюррем султан, родом з України, котра вперше в історії імперії отримала титул хасекі. Над нею та султаном був проведений обряд нікяху, що є нововведенням, адже султани вже сотні років не практикували одруження, а до того правителі одружувались лише з принцесами із благородних та впливових сімей задля благоустрою імперії.

Хюррем, перш за все, відома своїми лідерськими здібностями та благодійними вчинками. Після смерті матері султана Сулеймана I вона займалася справами гарему, вклала багато коштів та часу у благодійні проекти, зокрема побудову вакфів та медресе. Аналізуючи листи Роксолани до падишаха, маємо підстави на висновок, що вона була дуже освіченою людиною. Хюррем володіла іноземними мовами, досконало вивчила османську та арабську мови, опанувала давньогрецьку міфологію, вивчала Коран. З дозволу султана Хюррем вела переговори з іноземними послами та монархами, котрі підтримували її чоловіка Сулеймана Кануні на політичній арені. Вона була не тільки фавориткою правителя, але і його радником-партнером. Її жага до знань, аналітичний склад розуму, терплячість та любов падишаха стали запорукою успіху і возвисили її до висот.

У зазначений вище період валіде та фаворитки правлячого султана мали можливість впливати на кар'єру чиновників, влаштовуючи шлюби своїх доньок чи звільнених рабів. Яскравим прикладом є Хюррем султан, котра задля збільшення своєї сфери впливу на політику держави влаштувала політичний шлюб своєї доньки Міхрімех та великого визиря Рустема паши. Таким чином, Хюррем та її наступниці зміцнювали свою владу.

Про набуття жінками політичної влади свідчать не лише жителі Османської імперії, але і іноземці: Саломон Швейгер, священник і перекладач, який побував в Османській імперії писав: «Османи правлять світом, а їхні дружини правлять ними». Варто згадати і британську письменницю, дружину дипломата Мері Уортлі-Монтегю, котра тривалий час жила у Стамбулі. У своїх спогадах вона стверджувала, що ніде у світі немає могутніх жінок, подібних до жінок Османської імперії.

Біля витоків жіночого султанату на економічному рівні фаворитки султана також відігравали важливу роль у різноманітних етапах існування Османської імперії. Оскільки держава підтримувала жінок економічно, спираючись у своїх законах на іслам, що давало жінкам право розпоряджатися своїм майном та грошима, вони мали право купувати, керувати та продавати власність. Хюррем отримувала в день 2000 акче, що на сьогоднішній день дорівнює близько 6000 долларам. За ініціативи Хюррем султан було побудовано сотні благодійних підприємств і установ не лише у столиці імперії, але і у священних Мецці та Медині. Жінки, займаючись філантропією водночас отримували ще більшу владу та шану серед народу. Зауважимо, що записи про вакфи та медресе є провідним показником фінансових активів та успішного економічного впливу жінок в Османській імперії. Чисельні записи та свідчення стверджують, що з епохою жіночого султанату, османські жінки набувають нових прав. Зокрема вони брали участь у правовій системі, купували та продавали власність, успадковували та заповідали статки.

Кар'єра Хюррем як султанової дружини охоплювала майже все правління Сулеймана. Згідно з Т. Ейдельман [9] це порушило три основні риси попередньої традиції: статус валіде, репродуктивний принцип – одна мати – один син і присутність матері шехзаде у санджаку.

Герем: міфи та реальність. Слово «гарем» у перекладі арабської має значення «забороненого, священного». Згодом в Османській імперії воно набуло нового значення у зв'язку з посиленням ролі жінок у питаннях спадкування престолу. У сучасній європейській масовій свідомості гарем є важливим елементом культури Близького Сходу. Сьогодні цей термін окутаний загадковістю, таємничістю та романтичністю, що

приваблює і надихає художників та письменників на створення творів мистецтва: живопису, музики, опер та балету, літератури та поезії. Тема гарему відображена у створенні сучасних дизайнерів і навіть парфумерів. Історія Османської імперії зачаровує багатьох сучасників.

Жінка не може правити у східній країні, правитель все вирішує сам, а коли хоче розважитись йде у свій гарем, що під десятима замками і пильним наглядом євнухів, там купа жінок готових виконати будь-яке його бажання – це міфи і стереотипи пересічного читача або дивакуватих картин. Це стереотипи створені європейськими мандрівниками, дипломатами, торговцями, переважно людьми, котрі потрапили в Османську імперію. Особливо ці міфи набули свого апогею у XIX столітті. Звісно, у цьому є доля істини. Гарем справді охороняли належним чином.

Ніякому мандрівнику не можна було навіть краєм ока заглянути у гарем, а тим більш султанський. Левова частка їхніх «висновків» – результати пліток. Контroversійне питання полягає у тому, що через недоступність султанського гарему, об'єктивно зрозуміти що ж насправді там відбувалось історикам сьогодні нелегко.

Уявлення про те, що у кожного турка був свій гарем також хибне, адже ісламський закон передбачає, що чоловік має чотири законні дружини та необмежену кількість одалісок, якщо він може їх утримувати. Далеко не кожен мусульманин в Османській імперії був фінансово спроможним.

Одним із поширених стереотипів є зокрема такий: гарем місце для розваг та пестоців. І у цьому є частка правди, але сходознавці радше порівнюють гарем не з місцем для розваг, а з монастирем. Там панували суворі правила, чітка ієрархія та підпорядкування старшим.

Склався стереотип, що гендерна сегрегація як одна з ознак традиційного ісламського суспільства не дозволяла жінкам грати щось більше, ніж підлеглу роль у домогосподарстві. Поділ статей сформулював ієрархію статусу в Османській імперії та владу серед жінок, паралельну тій, що існувала серед чоловіків. Султан зберігав контроль головним чином шляхом маніпулювання фракціями та запобігання монополії будь-якої політичної групи. Це було досягнуто в першу чергу через контроль династії над призначенням на посади, а також через форми домашнього патронату, особливо одруження обраних чиновників на султанській сім'ї. У першій половині XVII століття матері правлячого неповнолітнього султана часто виконували функції регентів. Яскравим прикладом є Кесем Султан [10] – мати султанів Мурада IV та Ібрагіма I.

Наступним міфом є те, що жінки не мали жодних повноважень і лише «днями страждали у палаці». Це не так. Жінки, а насамперед хасекі та валіде були включені у створення династичного іміджу імперії. Завдяки своїй участі у різноманітних урочистих церемоніях та заходах, які стимулювали відданість підданих та покращували якість міського життя через благодійні релігійні пожертвування та культурний патронат, хасекі та валіде були живим втіленням якостей, що найбільш цінуються у суверенітеті: справедливості, благочестя та щедрості. Культуролог Л. Пірс стверджує, що жіночий султанат – це час коли наближені до падишаха жінки були помітнішими на публіці та більш масштабними, ніж сам султан.

У гаремі жили лише дружини султана – ще один стереотип. По-перше, султан міг мати не більше чотирьох дружин і далеко не всі жінки гарему були наложницями султана. У гаремі також жили його сестри поки їх не видавали заміж, його доньки, сини до від'їзду у санджак. Гарем є священним не тільки тому, що там живуть фаворитки султана. Це місце священне адже туди приходив султан – тїнь Аллаха на землі.

Поширене хибне уявлення про те, що наложниці не отримували освіти та розвиток. Рівень грамотності мешканок гарему був надзвичайно високий, іноді дівчата були більш освіченими за шехзаде. Прикладом освіченості гаремних мешканок є листи українки Хюррем до султана Сулеймана. Дівчина опанувала іноземні мови, писала вірші. Архівісти вважають її любовні послання одним із найкращих зразків турецької поезії та прози, які існували при османському дворі.

Ще один міф стосується того, що жінки в Османській імперії були позбавлені брати участь у державних справах. Насправді, ступінь наближеності жінки до падишаха визначали її становище у гаремі, а згодом і на політичній арені. Пройшовши надскладний та довгий шлях від рабині до фаворитки, жінки поступово збільшували свою сферу впливу як у самому палаці, так і за його межами, активно втручаючись у політику держави. Історик Т. Ейдельман зазначає, що жінки впливали на візирів,

яничарів і навіть листувались з правителями інших династій. Проте, офіційно згідно з усталеною традицією арабських держав жінки не допускалися до ведення політичної «гри», на відміну від інших монархій. І все ж саме в досліджуваній період історії Османської імперії жінки в мусульманському світі мали левову частку впливу на політику держави.

З появою жіночого султанату гарем став місцем формування сімейної політики та політичної боротьби Османської імперії. З початку 1533 р. Відіграє ключову роль у політичному житті держави. Це відбулось насамперед через зміни статусу та влади насамперед у султанській сім'ї.

Висновки. Основний аргумент даного дослідження полягає в тому, що зміни Османської імперії та суспільства у XVI та XVII століттях сприяли розширенню прав хасекі та валіде у султанаті. Основоположницею жіночого султанату стала українка Хюррем султан, котра заклала фундамент для жіночої політичної еліти Османської імперії.

Практична цінність дослідження визначається тим, що його матеріали можуть бути використані для підготовки курсових робіт, теоретичних та практичних курсів з культурології. Результати дослідження є передумовою для написання магістерських, дипломних та курсових робіт. Теоретичне значення та цінність дослідження полягає в тому, що його результати та висновки урізноманітнюють вектори наукових студій, що охоплюють епоху жіночого султанату. Крім того, важливе місце у роботі займає з'ясування варіантів моделей взаємодії султана та хасекі; суспільства та хасекі, що є у науковому дискурсі.

Список використаних джерел

1. 2017: *Empress of the East: How a European Slave Girl Became Queen of the Ottoman Empire*. New York Basic Books.
2. 1998: *Lords of the Horizons: A History of the Ottoman Empire*.
3. 2022: *The Ottomans: A Cultural Legacy*, Thames & Hudson.
4. 1989: *Harem: The World Behind the Veil*, Abbeville Press.
5. Кримський А. Ю. Твори в п'яти томах ; редкол. : І. К. Білодід (гол.) та ін. Київ : Наук. думка, 1972-1974.
6. 1951: *Suleiman the Magnificent*. Garden City: Doubleday & Company.
7. Finkel, Caroline. «Ottoman history: whose history is it?». *International Journal of Turkish Studies* 14.1/2 (2008).
8. *Osmanlı Tarihi Yazarları*, M. Orhan Bayrak, Istanbul, 1982.
9. Уроки истории Тамары Эйдельман [Tamara Eidelman's history lessons]. Radio Free Europe/Radio Liberty. September 11, 2014.
10. Шутко. О. Жіночий султанат: влада та кохання. Тернопіль : Богдан, 2019. 592 с.

Надійшла до редакції 06.03.2023

References

1. 2017: *Empress of the East: How a European Slave Girl Became Queen of the Ottoman Empire*. New York Basic Books
2. 1998: *Lords of the Horizons: A History of the Ottoman Empire*
3. 2022: *The Ottomans: A Cultural Legacy*, Thames & Hudson
4. 1989: *Harem: The World Behind the Veil*, Abbeville Press
5. Kryms'kyu A. Yu. (1972-1974) *Tvory v p'yaty tomakh* [Works in five volumes] ; redkol. : I. K. Bilodid (hol.) ta in. Kyiv : Nauk. dumka. [in Ukr.].
6. 1951: *Suleiman the Magnificent*. Garden City: Doubleday & Company
7. Finkel, Caroline. «Ottoman history: whose history is it?». *International Journal of Turkish Studies* 14.1/2 (2008).
8. *Osmanlı Tarihi Yazarları*, M. Orhan Bayrak, Istanbul 1982
9. *Uroki istorii Tamary Eydelman* [Tamara Eidelmans history lessons]. Radio Free Europe/Radio Liberty. September 11, 2014. [in Russ.].
10. Shutko. O. (2019) *Zhinochyi sultanat: vlada ta kokhannia* [Female Sultanate: Power and Love]. Ternopil : Bohdan, 592 p.

ABSTRACT

Arif Guliev, Maria Rozova. The role of women's sultanate in the Ottoman Empire. The importance of this topic lies, first of all, in the fact that the harem of the Ottoman sultans, as a special socio-political institution that underwent significant changes during its existence, has not been researched enough. The research is conditioned by significant transformations in the philosophical and religious plane regarding the understanding of the social role of the female sultanate in the Ottoman Empire. The

historical prerequisites for the emergence of the female sultanate, the figure of the Ukrainian woman Hürrem in the formation of the sultanate and its influence on the politics of the Ottoman Empire are considered. Peculiarities of the formation and development of the female sultanate in the era of the Ottoman Empire were studied, socio-religious values as a component of the sultanate, integration trends in the formation of the image of women and hierarchy in the sultanate were considered. The main argument of this study is that changes in the Ottoman Empire and society in the 16th and 17th centuries contributed to the expansion of haseki and valide rights in the Sultanate. The founder of the women's sultanate was the Ukrainian Hürrem Sultan, who laid the foundation for the female political elite of the Ottoman Empire.

The practical value of the research is determined by the fact that its materials can be used for the preparation of term papers, theoretical and practical courses in cultural studies. The research results are a prerequisite for writing master's, diploma and course theses. The theoretical significance and value of the study lies in the fact that its results and conclusions diversify the vectors of scientific studies covering the era of the female sultanate. In addition, an important place in the work is to find out the variants of the interaction models of the sultan and haseki; society and haseki, which is in scientific discourse. Currently, the study of the topic is ongoing.

Keywords: *sultan, sultanate, management, leadership, Ottoman Empire, women's sultanate.*

УДК 340.1

DOI: 10.31733/2078-3566-2023-1-95-101

Юрій КОЗАР[©]

доктор юридичних наук, професор
(Ужгородський національний університет,
м. Ужгород, Україна)

БАЗОВІ ЗАСАДИ РОЗБУДОВИ ІНСТИТУТУ ГРОМАДЯНСЬКОГО СУСПІЛЬСТВА В УКРАЇНІ: ЄВРОПЕЙСЬКИЙ ТА ВІТЧИЗНЯНИЙ ДОСВІД

Проаналізовано першочергові засади громадянського суспільства в Україні, а також зосереджено увагу на чинниках необхідності удосконалення даних засад та інститутів громадянського суспільства в цілому. Окрім того, досліджено зарубіжний та вітчизняний досвід, а також дослідження науковців з цієї проблематики, проаналізовано досвід ефективної взаємодії у європейських країнах між державою та громадянським суспільством. Розглянуто основні завдання, які поставлені перед Україною для утвердження основ громадянського суспільства, та проаналізовано проблеми і недоліки чинного законодавства в контексті регулювання інститутів громадянського суспільства та шляхи їх вирішення.

Ключові слова: *громадянське суспільство, держава, інститути громадянського суспільства, соціальні інститути, демократизація.*

Постановка проблеми. На сьогодні дискусійним залишається питання основних засад розбудови громадянського суспільства, перспектив його розвитку в умовах утвердження соціальної держави. Вітчизняні та зарубіжні дослідники концентрують увагу перш за все на історії становлення та розвитку громадянського суспільства, його сутності та впровадження інститутів у суспільне життя. Аналіз розвитку громадянського суспільства в Україні засвідчує, що існує низка питань, актуальних для суспільства та держави: існування непрозорості, бюрократичних тенденцій в діяльності адміністрації та місцевого самоврядування, а також відсутність налагодження ефективного діалогу з суспільством; недосконалість чинного законодавства створила штучні перешкоди для створення та функціонування інститутів громадянського суспільства; механізми участі громадськості у формуванні та реалізації державної політики не були належним чином реалізовані; податкове навантаження не стимулює діяльність та розвиток інститутів громадянського суспільства та підтримку вітчизняних благодійних організацій; більшість інститутів громадянського суспільства не можуть отримати державну фінансову підтримку та внутрішню благодійну підтримку тощо. Такі недоліки і вказують на необхідність аналізу основних напрямків розвитку та

© Ю. Козар, 2023

ORCID iD: <https://orcid.org/0000-0002-6424-6419>

kozar.yurij@ukr.net

удосконалення механізму провадження інститутів громадянського суспільства у сферу суспільного життя.

Процес становлення і розвитку громадянського суспільства та окремі його аспекти висвітлювали у своїх працях такі науковці, як В. Барков, В. Буряк, І. Воронов, Т. Дашо, Н. Демчук, М. Калініченко, С. Кириченко, Т. Ковальчук, А. Колодій, Л. Кудіна, Ф. Рудич, В. Сіренко, В. Тимошенко, Ю. Шайгородський та ін. Однак, висвітлені моменти потребують подальшого розгляду та узагальнення.

Актуальність вивчення становлення та розвитку громадянського суспільства зумовлена необхідністю теоретичного розуміння ролі та функціональних характеристик його інститутів, з'ясування інтересів та потреб громадян, збалансування державної влади та впливу на демократичний розвиток України.

Метою роботи є узагальнення існуючих концепцій побудови інститутів громадянського суспільства, здійснення комплексного аналізу сутності процесу інституціоналізації громадянського суспільства, дослідження європейського та вітчизняного досвіду розбудови громадянського суспільства з можливістю виокремлення основних засад, які доцільно запозичити для розвитку та удосконалення інститутів громадянського суспільства в Україні; сформулювати теоретичні підстави формування ефективного громадянського суспільства в Україні на засадах діалогу і національної консолідації в контексті зарубіжного і вітчизняного досвіду.

Виклад основного матеріалу. Одночасно зі створенням нової української держави було проголошено шлях до розбудови демократичної, соціальної та правової держави, пріоритетність дотримання прав і свобод людини та громадянина. В той же час, з процесом формування нових інститутів державної влади, відходом від панування однієї ідеології розпочався новий етап формування громадянського суспільства: інституціоналізація елементів громадянського суспільства. Активна розбудова інститутів громадянського суспільства в Україні викликала необхідність політико-теоретичного обґрунтування їх діяльності, що включає проблеми становлення і подальшого розвитку; типологію та визначення функціональної спроможності інститутів громадянського суспільства, що артикують інтереси та потреби громади; співвідношення з інститутами політичної та економічної сфер суспільства; діяльності громадських організацій в процесі роздержавлення та створення ринкових умов; вплив на демократизацію країни.

Створення в Україні демократичної, правової та соціальної держави безпосередньо пов'язане з формуванням громадянського суспільства. На сьогодні відстежується тенденція участі інститутів громадянського суспільства та їх зростаюча роль у механізмах реалізації конституційних прав і свобод людини і громадянина України.

Водночас громадянське суспільство є джерелом легітимності політичної влади при владі. Контакти з організаціями громадянського суспільства забезпечують країну великим джерелом інформації про стан суспільства, його інтереси, ставлення до домінуючої політичної влади; у важкі історичні періоди (економічні кризи, війни тощо) громадянське суспільство часто підтримує і висловлює потужну силу національної єдності. Держава сприяє формуванню в Україні громадянського суспільства, прагне надати людям найбільший ступінь свободи та надає їм право самостійно вирішувати, чи використовувати певні конституційні права. В останньому випадку загальна правова культура населення має першорядне значення, оскільки ця культура в Україні потребує вдосконалення.

Процес формування громадянського суспільства є складним і суперечливим, і тривалість також різна. Можна сказати, що цей процес не завершений в жодній країні. Формування громадянського суспільства є однією з необхідних умов для просування України вперед: на шлях економічної, політичної та правової реформ, формування правової держави. Поняття «громадянське суспільство» базується на його самоорганізації, ступені демократії, як реалізації прав і свобод громадян, громадяни виконують свої політичні та громадянські обов'язки і виступають як суверенітет та джерело влади, як свідомий суб'єкт політичної діяльності, відповідальний за наслідки, особа, відповідальна за країну і все міжнародне співтовариство. Громадянське суспільство – це перш за все вище суспільство громадян, їх економічні, політичні, правові, культурні та моральні якості та здібності.

Єдність громадянського суспільства і держави втілюється в їх численних цілях.

Розбудова правової держави і формування громадянського суспільства переслідують спільну мету: соціальні інститути спрямовані на служіння людям та захист їх прав. Така єдність висвітлюється і в тому, що організація і діяльність основних суспільно-політичних, економічних та соціальних систем відбувається відповідно до Конституції України і чинного українського законодавства [1, С. 172].

«Громадянське суспільство» – одне з найскладніших понять у сучасній суспільній науці. Без нього неможливим є існування демократичної системи жодної країни.

Еталоном встановлення цієї моделі громадянського суспільства є процес формування низки суспільних комунікацій та соціальних зв'язків, систем і соціальних цінностей. Основні суб'єкти – громадяни з правами та громадянські (неполітичні та неурядові) організації, асоціації та профспілки.

Хоча термін «громадянське суспільство» прямо не згадується в тексті чинного українського Основного закону, сукупність властивих йому характеристик визначає основні принципи його формування в Україні.

Положення ст. 3 Конституції України визнають людину, її життя і здоров'я, честь і гідність, недоторканість і безпеку найвищою соціальною цінністю, а «права і свободи людини та їх гарантії визначають зміст і спрямованість діяльності держави». Держава відповідає перед людиною за свою діяльність. Зазначена норма передбачає визнання пріоритету прав людини, що є базовою основою будь-якої моделі громадянського суспільства.

Важливою умовою формування громадянського суспільства також є реалізація положення ст. 4 Конституції України, яка зазначає, що носієм суверенітету і єдиним джерелом влади в Україні є народ [2].

В своїй аналітичній записці «Перспективи удосконалення конституційних засад громадянського суспільства в процесі реформування Конституції України» науковець Ю. Опалько зазначає, що Основний Закон містить конкретні норми щодо самостійності та незалежного існування інститутів громадянського суспільства. Мається на увазі, зокрема, відокремлення релігійних об'єднань від держави (стаття 35); гарантується місцеве самоврядування (стаття 7), гарантування державою свободи діяльності громадських об'єднань (стаття 15) тощо [3].

Слід зазначити, що Україна визнала важливість утвердження на законодавчому рівні основ громадянського суспільства як запоруки демократичного розвитку країни, і в контексті посткризової моделі розвитку України було поставлено такі завдання: забезпечити розвиток прямої демократії та демократії участі; створити Національний фонд сприяння громадянському суспільству; забезпечити конкурентоспроможність та прозорість у наданні державної підтримки організаціям громадянського суспільства; визначити та ліквідувати програми взаємної корупції; сприяти розвитку національної філантропії та меценатства; за обов'язковою участю організацій громадянського суспільства сформувати загальну систему безперервної громадянської освіти; створити в Україні ефективне громадянське суспільство, засноване на діалозі та партнерстві; забезпечити виховання культури компромісу серед політичних класів як передумова його поширення в суспільстві; підвищити політичну культуру населення; створити нові можливості участі громадян в управлінні державними і суспільними справами; забезпечити активізацію процесу роздержавлення усіх сфер суспільного життя; формування реальних інститутів громадянського суспільства як ринкового, так і неринкового характеру; розвиток різноманітних форм громадянського самоврядування і самодіяльності; піднесення рівня суспільної свідомості та інше [4, с. 141].

Тому необхідність запозичення європейського досвіду в процесі запровадження засад громадянського суспільства в країні має важливе значення.

Громадянське суспільство сформувалося в Європі на основі загального гуманізму. Г. Гегель сказав: «У громадянському суспільстві кожен сам по собі мета, все інше для нього ніщо. Але без співвідношення з іншими він не може досягнути своїх цілей у повному обсязі...». Відповідно, європейська «модель» громадянського суспільства, що складалася протягом століть виборювання соціальних свобод і прав, сьогодні – це вільний, плюралістичний ринковий соціум, де немає місця режиму особистісної влади, тоталітаризму, насильству над людьми, де цінують мораль і традиції, поважають закон, принципи справедливості та гуманізму і де центральне місце в соціально-політичній системі посідає громадянин, особистість [1, с. 115].

Європейські країни усвідомлюють роль громадянського суспільства і тому систематично залучають громадян та їх асоціації до формування та реалізації державної політики у різних сферах. Це може врятувати країну від виконання певних перевантажених соціальних завдань, зберігаючи при цьому високий рівень соціальних стандартів для населення.

Правова база, створена відповідно до європейських демократичних стандартів, забезпечує прийняття норм державними інституціями та громадянським суспільством, дозволяє розробити механізми вирішення можливих конфліктів, подолати суперечності у розробці національної стратегії, підвищити рівень обізнаності громадян та виправити відхилення, які можуть виникнути в дотриманні демократичних цінностей.

Ефективність розвитку громадянського суспільства залежить від рівня фінансової підтримки діяльності його установ, особливо некомерційних громадських організацій. Оцінюючи джерела фінансових ресурсів, можна визначити ступінь впливу країни на діяльність державного сектору, готовність громадян сприяти розвитку організацій громадянського суспільства.

Л. Мельник у своїй науковій праці стверджує, що аналіз планів фінансування організацій громадянського суспільства в європейських країнах показує, що рівень залучення коштів організаціями громадянського суспільства високий. Крім того, це характерно як для країн з меншими частками державних фондів (Великобританія) так і для країн з найвпливовішою фінансовою участю держави (Німеччина, Данія). Відтак, державне фінансування громадських організацій у Великобританії становить третину загального доходу, більшість з яких кошти з державних джерел спрямовуються на організації, що працюють у сфері соціальних послуг [5, с. 122].

Побудова фінансової спроможності та стабільності громадянського суспільства країн Центральної і Східної Європи відбувається за допомогою залучення різних технологій, зокрема, грантових проектів, державної допомоги, укладення контрактів і т.д. [6, с. 136].

Так, громадські організації в Чехії після запровадження спеціального методу фінансування ЄС фінансуються з Державного бюджету та всіх місцевих бюджетів. В інших країнах така допомога використовується для розширення можливостей органів місцевого самоврядування, тоді як у Чеській Республіці частина коштів використовується для підтримки розвитку неурядових організацій. Позитивним кроком є можливість міністерств досягти довгострокових домовленостей з некомерційними організаціями [7, с. 104].

Як зазначає П. Гураль, для держав з розвинутою демократією розуміння громадянського суспільства як рівноправного партнера у вирішенні соціально-економічних та політико-правових питань залишається визначальним. Особливістю функцій громадянського суспільства в Європі полягає в тому, що держава визнає та використовує потенціал соціальних ресурсів для надання якісних та економічно ефективних соціальних послуг шляхом розробки інноваційних методів, поширення благодійності та надання цілеспрямованої та дієвої благодійної допомоги. Громадяни беруть участь у прийнятті рішень і, отже, враховують інтереси різних соціальних груп, а рішення мають більшу ефективність [8, с. 14].

Водночас, проблема функціонування сучасного європейського громадянського суспільства також пов'язана зі зменшенням громадянського простору, особливо зменшення простору для активної участі громадськості. Ця тенденція відображається не тільки в країнах, які продовжують боротьбу із самодержавними урядами, але і в демократичних країнах, які мають давню традицію підтримувати свободу слова. Однією з причин цього явища є відсутність інтересу до громадської діяльності в різних країнах. Уряди цих держав обмежують і стримують громадян від участі у суспільному житті, запобігаючи змінам.

Ефективним методом покращення участі громадян та соціального капіталу є використання онлайн-платформ для залучення громадян до прийняття рішень. Традиційна практика налагодження діалогу між державними установами та громадськістю передбачає здійснення публічного обговорення. Так, Кодекс практики консультацій Великобританії чітко визначає цей обов'язок, підкреслюючи, що лише публічні консультації уряду або лише переговори із зацікавленими сторонами щодо збору фактичної інформації з конкретних тем не можуть розглядатися як фактичні консультації з громадськістю. У Німеччині добре відомою є підхід щодо збільшення шансів прийняти законопроект у парламенті, відображаючи результати публічних

обговорень у своїх пояснювальних записках [5, с. 123].

Отже, досвід розвитку цивілізованих країн показує, що становлення громадянського суспільства є тривалим і дуже складним процесом.

На сьогоднішній день актуальною стала розробка перспективного підходу до оцінки української історії, а також самостійної та незалежної політичної та ідеологічної позиції щодо оцінки шляхів розвитку громадянського суспільства в Україні. Особливість і суперечливість перехідного суспільства полягає в тому, що складність перехідного процесу зумовлює, з одного боку, посилення регулюючої ролі держави (тобто самої держави), з іншого – розвитку громадянського суспільства. Цей факт підкреслює необхідність наукових досліджень для вивчення ролі держави в перехідному суспільстві, розробки механізмів його впливу на соціальні процеси та визначення шляху перетворення держави в правову державу та способу перетворення перехідного суспільства в громадянське суспільство.

Аналізуючи європейський та вітчизняний досвід, можна стверджувати, що на сьогодні основними шляхами до побудови громадянського суспільства в Україні є: 1) розширення масової бази влади, поліпшення політичної культури людей та створення нових можливостей для громадян брати участь в управлінні державними справами; 2) посилення процесу приватизації у всіх сферах суспільного життя та формування реального інституту громадянського суспільства з ринковим та неринковим характером; 3) максималізація сфери судового захисту прав і свобод людини та формування поваги до права і закону; 4) постійне вдосконалення механізму контролю, тобто механізму зворотного зв'язку від суспільства до країни; 5) на основі встановлення найширших відносин із зарубіжними країнами, зміцнення свободи інформації та публічності; 6) підвищення рівня обізнаності громадськості та подолання негативних соціальних явищ тощо.

Іншими словами, максимальний ступінь роздержавлення повинен бути досягнутий у всіх сферах суспільного життя. Окрім того, недоліком чинної Конституції України є те, що вона не містить жодної згадки про громадянське суспільство. Тому очевидним є необхідність внесення змін до Основного Закону, що в свою чергу має сприяти удосконаленню конституційних засад громадянського суспільства.

Серед вітчизняних юристів та науковців існують два основні концептуальні підходи щодо внесення змін до Конституції України. Відповідно до першого методу, в оновленій редакції Основного закону конституційним принципом громадянського суспільства та формуванням його відносин з державою слід присвятити окремий розділ. Згідно з другим методом, це є недоцільно, тому необхідно обмежити включення нових положень про громадянське суспільство до Основного закону та внести певні конкретні зміни та доповнення до розширення прав і можливостей організацій громадянського суспільства та їх членів [3].

Більш доцільним видається другий метод, прихильником якого є багато вітчизняних вчених-юристів, особливо експертів в галузі конституційної науки, в тому числі Г. Берченко. Вони вважають, що недоцільно пропонувати окремий розділ про громадянське суспільство під час оновлення конституційного тексту [9, С. 18].

Аналіз зарубіжного досвіду у формуванні конституційних основ громадянського суспільства підтверджує застосування другого методу. Цей аналіз показує, що в конституціях розвинених демократій та країн, які нещодавно стали на шлях демократичного переходу, немає окремого розділу, присвяченого громадянському суспільству. В конституціях деяких іноземних країн навіть не згадується поняття «громадянське суспільство».

Отже, виходячи з вищезазначених обставин, до розділу 1 Конституції України слід додати статтю та передбачити такий зміст: «Держава сприяє розвитку громадянського суспільства» та закріпити принцип взаємозв'язку між державою та громадянським суспільством у тій самій редакції, в якій вони закріплені в Стратегії державної політики сприяння розвитку громадянського суспільства в Україні [10].

Окрім вищезазначеного, в контексті оновлення законодавства та необхідності виконання Україною своїх міжнародних зобов'язань, необхідно внести конкретні зміни до інших статей та положень Конституції України, включаючи: надання права на мирні зібрання усім особам, які знаходяться в Україні на законних підставах, а не тільки громадянам України; право об'єднуватися має бути доступним всім, в тому числі громадянам інших країн та особам без громадянства; запровадження конституційних

гарантій недоторканості приватної власності як економічної передумови громадянського суспільства тощо [3].

Важливими чинниками утвердження громадянського суспільства також виступає регулювання розвитку соціально-етнічних, етнонаціональних відносин на основі принципу рівності всіх націй та етнічних груп; регулювання сімейно-шлюбних відносин, спрямованих на зміцнення соціальних, духовних, моральних, матеріальних підвалин сім'ї, на виконання нею функцій як найважливішого соціального інституту; створення умов для заохочення продуктивної трудової діяльності, зростання соціально-економічної активності населення, відтворення і всебічна реалізація трудового потенціалу народу, мотивації трудової діяльності кожної людини, спроможної до праці [11, с. 9].

Висновки. Світовий та вітчизняний досвід показує, що успішний розвиток суспільства і держави залежить від повноти реалізації прав та свобод кожної людини. Завдяки вільному вибору життєвого шляху, волі, енергії, відповідальним діям, люди творять громадянське суспільство як певну систему всіх складних і різноманітних суспільних відносин: політичних, економічних, правових, професійних, культурних, етнічних та ін. Визнання, дотримання та захист прав та свобод людини – головна мета і важливий інструмент демократичної правової держави, яка прагне забезпечити добробут, гідність, безпеку суспільства, високу конкурентоспроможність країни в світовому співтоваристві, державних, громадських інститутів та органів місцевого самоврядування. Важливим показником діяльності інститутів громадянського суспільства є ступінь розвитку громадської ініціативи та самоврядування.

Оптимізація функціонування та взаємодії інститутів громадянського суспільства має забезпечити реалізацію громадської ініціативи населення шляхом: усвідомлення громадянами, що єдиним джерелом і верховним носієм влади є народ, що влада держави, її суверенітет є похідною від суверенітету народу і має слугувати йому, а чиновники діють для задоволення потреб народу, а не навпаки.

Реалізація цих заходів спрямована на формування вільних і відповідальних громадян, правової держави та громадського руху, що сприятиме Україні стати повноправним партнером у світовому співтоваристві з ефективними економічними відносинами, високим освітнім, культурним і духовним потенціалом.

Список використаних джерел

1. Васильєв Г. Ю., Воднік В. Д., Волянська О. В. Громадянське суспільство: політичні та соціально-правові проблеми розвитку : монограф. ; за ред. М.П. Требіна. Харків : Право, 2013. 536 с.
2. Конституція України від 28.06.1996. *Відомості Верховної Ради України*. 1996. № 30. Ст. 141.
3. Опалько Ю. В. Перспективи удосконалення конституційних засад громадянського суспільства в процесі реформування Конституції України. Аналітична записка. Київ, 2018. URL : <http://old2.niss.gov.ua/articles/1147/>.
4. Шпорлюк Р. Шляхи формування нації і громадянського суспільства в пострадянських країнах. Київ : Дух і Літера, 2001. 236 с.
5. Мельник Л. А. Європейський досвід ефективної взаємодії держави та інститутів громадянського суспільства. *Інвестиції: практика та досвід*. 2019. № 4. С. 119–124.
6. Майсара А. Міжнародний досвід організації конструктивного діалогу між організаціями громадянського суспільства та державними органами. *Інвестиції: практика та досвід*. 2018. № 11. С. 134–137.
7. Матійчик А. Волонтерська діяльність як детермінанта розвитку громадянського суспільства. *Грані*. 2016. № 8. С. 100–107.
8. Гураль П. Ф. Громадянське суспільство і держава в Україні: взаємодія і розвиток. *Часопис Київського університету права*. 2013. № 3. С. 13–16.
9. Берченко Г. В. Конституційні засади громадянського суспільства в Україні : автореф. дис. ...канд. юрид. наук : 12.00.02 / Нац. ун-т «Юрид. акад. України ім. Ярослава Мудрого». Харків, 2012. 20 с.
10. Національна стратегія сприяння розвитку громадянського суспільства в Україні на 2016–2020 роки : затв. Указом Президента України 26.02.2016 № 68/216. URL : <https://zakon.rada.gov.ua/laws/show/68/2016#n20>.
11. Шевченко М. Концептуальні засади розбудови громадянського суспільства в Україні. № 140. 2006. URL: http://novyn.kpi.ua/2006-2/11_Shevchenko.pdf.

Надійшла до редакції 27.02.2023

References

1. Vasyly'yev, H. Yu., Vodnik, V. D., Volyans'ka, O. V. (2013) Hromadyans'ke suspil'stvo: politychni ta sotsial'no-pravovi problemy rozvytku [Civil society: political and socio-legal problems of development] : monohraf. ; za red. M.P. Trebina. Kharkiv : Pravo, 536 p. [in Ukr.].
2. Konstytutsiya Ukrainy vid 28.06.1996 [Constitution of Ukraine dated June 28, 1996]. *Vidomosti Verkhovnoyi Rady Ukrainy*. 1996. № 30. Art. 141. [in Ukr.].
3. Opal'ko, Yu. V. (2018) Perspektyvy udoskonalennya konstytutsiynykh zasad hromadyans'koho suspil'stva v protsesi reformuvannya Konstytutsiyi Ukrainy [Prospects for improving the constitutional foundations of civil society in the process of reforming the Constitution of Ukraine]. Analitichna zapyska. Kyiv. URL : <http://old2.niss.gov.ua/articles/1147/>. [in Ukr.].
4. Shporlyuk, R. (2001) Shlyakhy formuvannya natsiyi i hromadyans'koho suspil'stva v postradyans'kykh krayinakh [Ways of forming a nation and civil society in post-Soviet countries]. Kyiv : Dukh i Litera, 236 p. [in Ukr.].
5. Mel'nyk, L. A. (2019) Yevropeys'kyy dosvid efektyvnoyi vzayemodiyi derzhavy ta instytutiv hromadyans'koho suspil'stva [European experience of effective interaction between the state and institutions of civil society]. *Investytsiyi: praktyka ta dosvid*. № 4, pp. 119–124. [in Ukr.].
6. Maysara, A. (2018) Mizhnarodnyy dosvid orhanizatsiyi konstruktyvnoho dialohu mizh orhanizatsiyamy hromadyans'koho suspil'stva ta derzhavnymy orhanamy [International experience of organizing a constructive dialogue between civil society organizations and state bodies]. *Investytsiyi: praktyka ta dosvid*. № 11, pp. 134–137. [in Ukr.].
7. Matyichyk, A. (2016) Volonters'ka diyal'nist' yak determinanta rozvytku hromadyans'koho suspil'stva [Volunteer activity as a determinant of civil society development]. *Hrani*. № 8, pp. 100-107. [in Ukr.].
8. Hural', P. F. (2013) Hromadyans'ke suspil'stvo i derzhava v Ukraini: vzayemodiya i rozvytok [Civil society and the state in Ukraine: interaction and development]. *Chasopys Kyivivs'koho universytetu prava*. № 3, pp. 13-16. [in Ukr.].
9. Berchenko, H. V. (2012) Konstytutsiyni zasady hromadyans'koho suspil'stva v Ukraini [Constitutional principles of civil society in Ukraine] : avtoref. dys. ...kand. yuryd. nauk : 12.00.02 / Nats. un-t «Yuryd. akad. Ukrainy im. Yaroslava Mudroho». Kharkiv, 20 p. [in Ukr.].
10. Natsional'na stratehiya spryannya rozvytku hromadyans'koho suspil'stva v Ukraini na 2016-2020 roky [National strategy for promoting the development of civil society in Ukraine for 2016-2020] : zatv. Ukazom Prezydenta Ukrainy 26.02.2016 № 68/216. URL : <https://zakon.rada.gov.ua/laws/show/68/2016#n20>. [in Ukr.].
11. Shevchenko, M. (2006) Kontseptual'ni zasady rozbudovy hromadyans'koho suspil'stva v Ukraini [Conceptual foundations of civil society development in Ukraine]. № 140. URL: http://novyn.kpi.ua/2006-2/11_Shevchenko.pdf. [in Ukr.].

ABSTRACT

Yurii Kozar. Basic principles of development of the institute of civil society in Ukraine: European and domestic experience. The urgent principles of civil society in Ukraine have been analyzed in the scientific article, and also it has been focused on the factors of the necessity of the improvement of these principles and institutions of civil society as a whole. Besides, the foreign and the domestic experience, and also the research of the scientists of this problem have been analyzed; and the experience of the effective interaction in the European countries between the state and civil society has been analyzed. The main tasks have been considered which are set before Ukraine for the establishment of the foundations of civil society, and the problems and the shortcomings of the current legislation in the context of regulation of the institutions of civil society and the ways of their solution have been analyzed.

In the scientific article, the attempt has been made to analyze the theoretical foundations of the formation of the effective civil society in Ukraine on the basis of dialogue and the national consolidation in the context of the foreign and the domestic experience; the factors of the establishment of civil society in our country and the main tasks have been considered which are set for Ukraine in the context of the post-crisis model of development with the aim of the establishment at the legislative level of the foundations of civil society as the guarantee of the democratic development of the country. The peculiarities of the functions of civil society in Europe have been investigated and the problems of the functioning of the modern European civil society have been found out. It has been analyzed which changes must be included to the Constitution of Ukraine in terms of additions to expansion of the rights and the opportunities of organizations of civil society and their members.

The problems of the formation and the further development of civil society, the activities of public organizations in the process of denationalization and the creation of market conditions, the impact on the democratization of the country, etc. have been presented in the article. The main factors of the impact on the effectiveness of the development of civil society in European countries with the possibility of further application of experience for Ukraine have been found out.

Keywords: *civil society, state, institutions of civil society, social institutions, democratization.*

УДК 340.5
DOI: 10.31733/2078-3566-2023-1-102-108



Анатолій ФРАНЦУЗ[©]
доктор юридичних наук,
професор, Заслужений
юрист України
(Університет «КРОК»,
м. Київ, Україна)



Олександр ЛОЩИХІН[©]
доктор юридичних наук,
професор, Заслужений
економіст України
(Державний податковий
університет, м. Ірпінь
Київської обл., Україна)



Наталія КАМІНСЬКА[©]
доктор юридичних наук,
професор
(Державний податковий
університет,
м. Ірпінь Київської обл.,
Україна)

СОЦІАЛЬНА ЦІННІСТЬ КНЯГИНЬ У ПЕРІОД КИЇВСЬКОЇ РУСИ

Висвітлено процес формування соціальної цінності жінок-княгинь у період Київської Русі. Доведено, що соціальну цінність слід розглядати через призму таких категорій як призначення, корисність, значущість. Встановлено основні напрями діяльності княгинь, зокрема, Ольги, Анни, Ірини-Інгігерди та ін., їх особливий вплив на вирішення справ суспільного і державного значення, реалізацію внутрішніх та зовнішніх функцій держави. Жінки-княгині активно налагоджували дипломатичні й торгові відносини, організацію династичних шлюбів та культурно-просвітницьку діяльність за кордоном, управління державними справами, здійснення фіскальної політики, сприяли християнізації держави. «Корисність» від такої діяльності полягала у налагодженні рівноправних стосунків з країнами Європи, Візантією, укладенні вигідних торгових договорів, усуненні ворожечі між князями, збереженні самостійності, усуненні на деякий час соціальних протиріч.

Ключові слова: соціальна цінність, призначення, корисність, жінки-княгині, Київська Русь.

Постановка проблеми. У першій чверті ХХІ ст. як у світі, так і в Україні, суттєво загострилися антропологічні та аксіологічні проблеми, пов'язані з нівелюванням або зменшенням цінності людського життя, нехтуванням загальнолюдських цінностей, порушення прав і свобод людини і громадянина тощо. Отже, наразі йдеться про викривлення такого споконвічного поняття як «цінність» людини та її найважливішої складової – соціальної цінності людини. Між тим, значущими залишаються питання абсолютної цінності людини, її сенсу життя, призначення і корисності в українському суспільстві. Важливо наголосити не тільки на проблемах сучасності, але й врахувати деякі історичні реалії минулого нашої держави, зокрема, яким чином розумілась соціальна цінність жінки у давньоукраїнському суспільстві, якою був її зміст, у чому полягало призначення діяльності жінки, зокрема, представниць князівської династії, сфер їх особливого впливу на суспільні і державні справи і т.д.

Аналіз публікацій та останніх досліджень, у яких започатковано вирішення

© А. Француз, 2023
ORCID iD: <https://orcid.org/0000-0003-2861-1252>
krok@krok.edu.ua

© О. Лошихін, 2023
ORCID iD: <https://orcid.org/0000-0001-9689-1650>
losholeksandr@gmail.com

© Н. Камінська, 2023
ORCID iD: <https://orcid.org/0000-0002-7239-8893>
na-pro@ukr.net

проблеми. Закономірним є привернення уваги до заявленої проблематики представників історичної науки, істориків і теоретиків права, соціології, демографії, економіки, філософії і т.д. Беззаперечним є внесок у науковий доробок, пов'язаний з дослідженням ролі і значення жінок у різні історичні епохи і періоди, включаючи період Київської Русі, В. Борисенко, К. Грушевської, Я. Ісаєвича, О. Кісь, Я. Лишка, І. Петренко, С. Петкова, Н. Полонської-Василенко, Є. Полоцької, Н. Романової, Н. Слюсаренко, Л. Смоляр, О. Федорів та ін. Також слід відзначити, що осторонь цих питань не стояли і відомі представники культури, мистецтва тощо.

Мета статті полягає у здійсненні дослідження і з'ясуванні змісту соціальної цінності жінок-княгинь у період Київської Русі.

Вклад основного матеріалу. Суспільство Київської Русі, на протипагу класичним середньовічним суспільствам країн Західної Європи, не було чітко ієрархізованим. Отже, суспільні класи не були «закриті», тобто, у правовому відношенні оформлених станових та корпоративних привілеїв не існувало. Це означало, що можливо було здійснення переходу з одного класу до іншого, до бояр і дружинників мали доступ представники інших верств населення, у тому числі і жінки [1, с. 79; 2, с. 171; 3, с. 67].

Безумовно, це використовували особи, які мали відповідні особисті якості. Саме на цих особливостях, що належали до суто індивідуальних, і ставали важливою передумовою концентрації власної самодостатності, але не на тих рисах, що представляли ту чи іншу соціальну групу, акцентує увагу у творі «Моління» Д. Заточник [4, с. 142]. Ним, зокрема, цінується розум, мудрість, освіченість, свобода, моральність, працелюбність, і «розумна від природи, із ґрунтовними знаннями, працююча і наполеглива людина була гідна на повагу і почесне місце серед князівського оточення, незалежно від соціального становища» [5].

Морально-етичне самовдосконалення і практична реалізація особисто вільною людиною своїх можливостей в різних сферах суспільного життя виступали об'єктивними умовами соціального, економічного, культурного, державно-правового та іншого розвитку країни. Тобто, необхідність такого розвитку вимагала самодостатньої і розвиненої у духовному аспекті людини.

Слід зазначити, що поняття такої еволюції в розумінні звичайної особи, що належала до сільської громади Київської Русі, завжди пов'язувалось, передусім, з інтересами Київської Русі як держави. Про неї, її велич і могутність, служіння їй йдеться у багатьох історичних і філософських творах доби Київської Русі, а також «Слові о полку Ігоревім», «Слові про погибель Руської землі» невідомих авторів, «Повісті минулих літ» Нестора Літописця. Саме тому, на нашу думку, соціальна цінність людини у Київській Русі, включаючи жінку, розумілась через аспект «інтересів Руської землі»: як вільна особа, жінка, завдяки використанню свого потенціалу, закріплених нормами права можливостей, могла забезпечити ці інтереси. Отже, йдеться про таке поняття як «призначення» або «значення».

Поняття ж «корисність» варто розглядати у сенсі «результат діяльності». Тобто, ці два поняття тісно переплітались, де «призначення» є первинним елементом (що жінка може зробити для захисту інтересів Руської землі), а «результат діяльності» – вторинним, залежним від першого (що реально було зроблено для цього).

Доцільно окреслити декілька напрямів забезпечення інтересів Руської землі, зокрема: охорона кордонів; зменшення соціального протистояння; зусилля щодо єдності Руської землі; централізація державного апарату (управління державними справами); торгівля з іншими країнами; реалізація розумної фіскальної політики; підвищення рівня законності; дипломатичні, зовнішньополітичні зносини; розвиток економіки; християнізація тощо. Саме ці напрями, на наш погляд, і формували поняття «призначення» («значення»). Інша річ – яким чином досягався «результат діяльності» або чи була користь від реалізації цих напрямів.

Якщо уважно подивитись на зміст цих напрямів, не важко помітити, що їх реалізація покладалась на давньоукраїнських князів (у тому числі і жінок-княгинь). Так, митрополит Іларіон наголошував на тому, що саме руські князі були відповідальні за збереження єдності Русі, яка, за словами Іларіона, «знана і чутна у всіх чотирьох кінцях світу» [6]. Інші прославлені автори – В. Мономах («Повчання...»), Нестор («Повість минулих літ»), невідомий укладач «Слова о полку Ігоревім» – також наголошували на обороні кордонів рідної землі, на об'єднанні задля недопущення децентралізаційних процесів [7-9].

Як видно із змісту зазначених вище напрямів, вони у тій чи іншій мірі

відображали як зовнішні, так і внутрішні функції держави. В яких же сферах найоптимальніше проявили себе давньоукраїнські княгині, у чому полягає зміст їхньої соціальної цінності? Почнемо із напрямів, які віддзеркалювали зовнішні функції держави. Найголовніше – це налагодження дипломатичних (і нерозривно як на той час пов'язаних з ними торгових) зносин, реалізація активної зовнішньополітичної діяльності. У даній царині проявили себе багато княгинь, але ми звернемо увагу на кілька постатей.

Це, зокрема, княгиня Ольга, дружина, а згодом – удова вбитого деревлянами у 945 р. князя Ігоря. Так, літописні джерела, інші історичні й історично-правові пам'ятки стверджують, що у 955 р. (або 957 р. чи 963 р.) вона відвідала Константинополь, а її супроводжував почет із багатьох знатних жінок. Імператор Костянтин Багрянородний у своєму творі «Про церемонії візантійського двору» чимало уваги присвятив перебуванню княгині у Візантії [10, с. 28]. Вона вміло розв'язувала дипломатичні питання і тому запросила імператора бути її хрещеним батьком (хоча, насправді хрестилась княгиня в Києві). Але її вояж не мав лише характер налагодження дружніх стосунків з імперією: відомо, що разом з нею прибуло 44 купці, а з Візантією було укладено торгову угоду. «Присутність у складі посольства великого числа купців може свідчити про те, що місія Ольги мала на меті розв'язати насамперед економічні питання» [11, с. 40].

Княгиня Ольга здійснювала широку дипломатичну політику і «географія» її зовнішньополітичної діяльності не обмежувалася Візантією: відомо, що вона вела дипломатичний діалог з німецьким кесарем Оттоном I. «За її правління відбувся дипломатичний прорив у стосунках з європейськими монархіями. Хроніка «Продовжувача Регіона» оповідає про її перемовини з імператором Священної Римської імперії Оттоном I. У ній, до слова, Ольга іменується «королевою русів» [12].

Беззаперечною є «користь» від такої діяльності очільниці Київської Русі: із Священною Римською імперією було налагоджено якщо не дружні, то рівноправні дипломатичні стосунки, а з Візантією було на певний час укладено усну домовленість про мир (але до того часу, поки син Ольги князь Святослав не здійснив походи на Дунай), відновлено торгові стосунки, і купці з Русі могли вільно торгувати у Константинополі. Н.В. Полонська-Василенко справедливо зазначає, що «треба визнати, що Ольга зробила винятково велику справу: тоді як Олег і Ігор внаслідок тяжких війн склали договори, Ольга, мирним шляхом, який на багато століть випереджував її добу, зав'язує дипломатичні стосунки з двома наймогутнішими державами тодішнього світу – двома Римськими імперіями, двома Римами» [13, с. 33].

Можна згадати й інших княгинь, зокрема, велику княгиню Ірину-Інгігерду, дружину князя Ярослава Мудрого, яка «виступала як посередниця в переговорах між чоловіком і князем Мстиславом Тмутараканським після міжусобної війни та намагалась запровадити систему розподілу конкретних територій між братами» [12]. Цікаво, що у кінцевому рахунку брати примирились: Ярославу дістався Київ та ряд областей Правобережної України, його брату – Чернігів і Тмутаракань.

Активні дипломатичні зносини здійснювала і княгиня Анна, дружина князя і засновника Галицько-Волинського князівства Романа Мстиславича, мати князя Данила Галицького. Після смерті у 1205 р. князя вона стала регентшою при малолітніх дітях Данилі та Василькові. Це був складний час, адже підняло голову непокірне боярство, на землі князівства зазіхали Польща та Угорщина.

Тому княгиня повела тонку дипломатичну гру з очільниками цих двох держав, а метою було – збереження єдності князівства, гарантування Данилові престолу. У результаті її дії були успішними, корисними, адже «маневруючи між польськими князями й угорським королем, таки домагається утвердженню влади принаймні на Волині» [12]; «Ціною страшних зусиль, ціною власних амбіцій, жертв, вічного страху за життя своїх синів зберегла вона для них основну частину держави Романа. Ця віковична база князів Мстиславичів залишилась вірною синам Романа, і в цьому заслуга Анни» [13, с. 48].

Безперечно, що дипломатичні зносини здійснювали й інші княгині, але про них мало свідчень у літописах, західних хроніках, народних переказах. Як зазначають українські учені Ісаєвич Я.Д. та Федорів О.Р., приймала послів і вела переговори Ольга Романівна, дружина Володимир-Волинського князя Володимира Васильковича, коли він занедужав [14].

Завершуючи аналіз напрямів діяльності, які забезпечували «інтереси землі Руської» й відображали зовнішні функції держави, слід, на нашу думку, звернути увагу ще на два важливих факти:

1) організація династичних шлюбів доньок давньоукраїнських князів із королівськими домами Західної Європи. Початок цьому процесу варто віднести до часів правління Ярослава Володимировича (Мудрого). Як відомо, всіх своїх доньок він видав за королів Західної Європи: Анастасія була видана за угорського короля Андрія, Єлизавету – за норвезького короля Гаральда, Анну – за французького короля Генріха I. Як зазначають Радиш Я.Ф. та Кожухар О.В., «Традиція династичних шлюбів, починаючи з Володимира Великого (кін. 10 ст.), підтримувалася одинадцятьма поколіннями руських князів, аж до правників короля Данила Галицького (20 – ті рр. XIV ст.)» [15, с. 114]. Яка була від цього користь або результат? Думається, що таким чином налагоджувались добросусідські відносини з країнами Європи, що сприяло, безумовно, й налагодженню торгівельних зв'язків;

2) культурно-просвітницька місія давньоукраїнських князів за кордоном у сенсі «призначення». Таку діяльність проводила дружина угорського короля Бели Євфросинія Мстиславівна, сестра великого київського князя Ізяслава II, яка активно поширювала українську культуру в Угорщині. Вона «сприяла піднесенню «руської»-української культури при угорському дворі: там лунала слов'янська мова, кріпла православна церква» [13, с. 71]. «Корисність» такої діяльності втілилась у формуванні дружніх політичних зв'язків між Угорщиною та Київським князівством.

Перейдемо до тих напрямів забезпечення інтересів землі Руської, які відображали вже внутрішні функції держави. У першу чергу, це – управління державними справами. На той час вони були двох видів. Перший полягав у тому, що таке управління здійснювала повновладна господарка – княгиня (як правило, після смерті князя). Другий наповнювався елементами регентства, коли удова-княгиня управляла державними справами при малолітніх княжичах.

Перший вид яскраво представлений діяльністю княгині Ольги. Її діяльність у цій царині виявляється у встановленні адміністративних пунктів, заснуванні нових сіл та міст. «Першими самостійними державними рішеннями княгині Ольги після смерті її чоловіка Ігоря Олеговича, було, за свідченням дослідників, «усмирення древлян» та поділ держави на адміністративні округи, так звані погости – господарсько-адміністративні й судові осередки» [15, с. 119].

Крім того, княгиня повністю ліквідувала місцеві князівства, тим самим здійснивши централізацію держави, а також встановила чіткі кордони між областями. Ефект, користь («результат діяльності») від таких реформ беззаперечний: держава з набору хаотично і нетривких між собою пов'язаних місцевих князівств поступово перетворюється на єдину та міцну Русь, спроможну протистояти зовнішнім ворогам.

Другий вид представлений діяльністю княгині Анни, дружини князя Романа Мстиславича. Вона здійснювала після смерті чоловіка функції регента при малолітніх княжичах Данилі та Василькові (1205 – 1219 рр.) «Користь» від регентства Анни важко переоцінити, адже завдяки цьому вона зберегла для Данила єдине Волинське князівство.

Іншим важливим напрямом було згадження у Київській Русі соціальних протиріч. Прикметно, що княгиня Ольга правила державою 20 років (до змужності її сина князя Святослава Ігоревича), якраз на цей час припадає «тиша» на Русі: літописи не згадують жодного народного повстання чи заворушення. Зрозуміло, що «користь» є доволі цінною, так як відсутність протистояння в державі робить її тільки міцнішою, консолідованішою та згуртованою перед викликами сьогодення.

Багато уваги приділялось також фінансовій політиці, налагодженню економічних відносин, розвитку торгівлі. І знову можна стверджувати про непересічну особистість княгині Ольги, яка здійснила у цих напрямках ряд важливих реформ:

1) Вона дала розпорядження, щоб по Дніпру та Десні були встановлені «перевісища» – сіті для улову риби, та «ловища» для диких тварин. Крім того, в лісах та хащах встановлювались знамена – княжі таври, які позначали місця для збирання меду диких бджіл, а також «боброві гони» [10, с. 29]. Приватним особам було суворо заборонено у цих місцях полювати, ловити рибу чи збирати мед.

2) Княгиня проводила мудру фінансову політику. Базуючись на сумному досвіді свого чоловіка, князя Ігоря, якого вбили деревляни якраз за спроби хаотично й безсистемно збирати данину, вона провела ряд відповідних реформ. Зокрема, вона встановила чіткі й прозорі «устави та уроки», якими передбачалось стягнення фіксованих «оброків» (податків), яке населення звозило у відповідні місця – погости. «Вона запровадила чіткі норми збирання данини зі слов'ян – тобто тепер люди розуміли,

скільки і чого мають віддати князям за захист своїх земель від ворогів» [16, с. 8].

Тим самим вона кардинально змінила фіскальну політику держави: якщо князі Олег та Ігор наповнювали державну скарбницю за рахунок стягнення данини, то Ольга ввела податок. Хочемо нагадати, що спроможність державних органів стягувати податки є одною з ознак держави. При цьому, дві третини коштів надходили до Києва, а третина – до Вишгорода (це місто було особистим доменом княгині). «Таким чином, Ольга очевидно внесла розмежування між прибутками державними і особи володарки. У цьому відношенні Ольга на багато віків випередила інших володарів» [13, с. 29].

Усі ці заходи давали свій позитивний результат («користь»): зміцнення князівської влади, посилення економічної й політичної могутності держави, а системна фіскальна політика сприяла також усуненню соціальних протиріч.

Ще один важливий напрям – спроби християнізації Київської Русі. Адже у разі успіху Русь ставала рівноправною з низкою інших держав, які вже пройшли цей шлях. Княгиня Ольга сама хрестилась, і намагалась розповсюдити християнську релігію на теренах держави. Як стверджують літописи, вона намагалась заручитись у цій справі підтримкою Візантії, але її спроби були невдалими. «Найважливішою причиною заморського посольства русичів науковці вважають порушення питання про хрещення Русі, оскільки тоді у розвитку держави як першорядне поставало питання ідейного обґрунтування нових форм суспільного життя» [15, с. 112]. Тільки у 988 р. князю Володимирі вдалось хрестити Русь, за часів же Ольги суспільство ще не «дозріло» до переходу від язичництва до християнства.

Висновки. Таким чином, з вищевикладеного можна зробити такі узагальнення.

1. Доцільним є при визначенні змісту соціальної цінності жінок-княгинь здійснити аналіз понять «призначення» («значення») та «корисність» («результат діяльності»). «Призначенням», враховуючи історично-конкретні реалії періоду Київської Русі, слід вважати забезпечення «інтересів Руської землі» за декількома напрямками, які відображали внутрішні та зовнішні функції держави.

2. З-поміж напрямів, якими опікувались жінки-княгині, доцільно виокремити налагодження дипломатичних і торгових відносин, організацію династичних шлюбів та культурно-просвітницьку діяльність за кордоном, управління державними справами, злагодження соціальних протиріч, здійснення фіскальної політики, спроби християнізації держави.

3. «Корисність» від такої діяльності полягала у налагодженні рівноправних стосунків з низкою країн Європи та Візантією, укладенні вигідних торгових договорів, усунення (на певний час) ворожнечі між князями, збереженні самостійності Волинського князівства у першій половині XIII ст., створенні підґрунтя для централізації держави, усуненні на деякий час соціальних протиріч, формуванні основ фіскальної системи тощо.

На різних історичних етапах державотворення України ми спостерігаємо соціально значущу роль жінок, поряд з чоловіками, особливо яскраво це проявлялось у діяльності княгинь. Тому, не дивлячись на фактичну відсутність закріплених стандартів гендерної рівності у період Київської Русі, як і багатьох наступних, практика вітчизняного державотворення відображала загально-європейські й цивілізаційні цінності, розвиваючись у напрямі свободи, рівності, національної ідентичності тощо.

Список використаних джерел

1. Андрусин Б. І. Трансформація поняття «свободи» у політико-правових традиціях середньовічної України. *Науковий часопис НПУ імені М.П. Драгоманова. Серія 18 : Економіка і право.* 2010. Вип. 10. С. 76-83.

2. Тімашов В. О. Формування й закріплення інституцій прав і свобод людини в Україні (VI–XVII століття). *Зовнішня торгівля: економіка, фінанси, право.* 2013. № 4 (69). С. 170-175.

3. Горін Н. О. Нормативно-правова регламентація підприємництва на українських теренах в XI–XVI століттях. *Історія народного господарства та економічної думки України.* 2016. Вип. 49. С. 64-78.

4. Морська Н. Право особистості на свободу, гідність та повагу у творі Данила Заточника «Моління». *Наукові записки. Серія : Філософія.* 2011. Вип. 9. С. 137-148.

5. Слово Данила Заточника. URL : <http://litopys.org.ua/oldukr2/oldukr33.htm>.

6. Іларіон Київський. Слово про закон і благодать. URL : <http://litopys.org.ua/oldukr/ilarion.htm>.

7. Мономах В. Повчання дітям. URL : <http://litopys.org.ua/litop/lit27.htm>.

8. Повість врем'яних літ: Літопис (За Іпатським списком) / Пер. з давньоруської, післяслово, комент. В. В. Яременка. Київ : Рад. письменник, 1990. 558 с.

9. Слово о полку Игоревім. URL : <http://litopys.org.ua/slovo67/sl02.htm>.
10. Борисенко В. Видатні жінки України-Руси: княгиня Ольга, Анна Ярославна. *Українки в історії* / за заг. ред. В. Борисенко. Київ : Либідь, 2004. С. 27-32.
11. Смоляр Л. О. Русинки княжої доби. *Жіночі студії в Україні: жінка в історії та сьогодні* / за заг. ред. Л. О. Смоляр. Одеса : Астропринт, 1999. С. 20-58.
12. Лишка Я. Жінки у керівництві державою. Від часів Київської Русі до Української революції. URL : https://update.com.ua/istorii_tag/zhnki-u-kervnitctv-derzhavi-vd-chasv-kivsko-rus-do-ukransko-revoliutc_n4276/
13. Полонська-Василенко Н. Видатні жінки України. Вінніпег-Мюнхен : Накладом Союзу українки Канади з фундації ім. Наталії Кобринської, 1969. 160 с.
14. Ісаєвич Я. Д., Федорів О. Р. Сімейний побут. Становище жінки. URL : <http://litopys.org.ua/istkult2/ikult207.htm>.
15. Радиш Я. Ф., Кожухар О. В. Роль жінки у формуванні й функціонуванні державності: вступ до проблеми (за матеріалами літературних джерел). *Інвестиції: практика й досвід*. 2015. № 13-14. С. 110-116.
16. Петренко І. Жінки в історії України. Київ : ТОВ «Аграф груп», 2014. 22 с.
17. Камінська Н. В., Пашко Д. В., Романова Н. В. Причини виникнення гендерної нерівності. *Юридична психологія*. 2018. №2. С. 30-47.
18. Kaminska N., Loshchykhin O., Romanova N. The role of the OSCE in ensuring gender equality into policies and practices. *Fundamental and Applied Researches in Practice of Leading Scientific Schools*, 2019, № 34(4). С. 87-91. URL : <https://farplss.org/index.php/journal/article/view/662>.
19. Nalivaiko L., Chepik-Tregubenko O.S. Main Directions of Effective Interaction of Public Authorities and Institutes of Civil Society. *Legislation of EU countries: history, shortcomings and prospects for the development*: Collective monograph. Frankfurt (Oder): Izdevniecība «Baltija Publishing», 2019. P. 197-214.

Надійшла до редакції 28.02.2023

References

1. Andrusyshyn, B. I. (2010) Transformatsiya ponyattya «svobody» u polityko-pravovykh tradytsiyakh seredn'ovichnoyi Ukrayiny [Transformation of the concept of «freedom» in political and legal traditions of medieval Ukraine]. *Naukovyy chasopys NPU imeni M.P. Drahomanova. Seriya 18 : Ekonomika i pravo*. Issue 10, pp. 76-83. [in Ukr.].
2. Timashov, V. O. (2013) Formuvannya y zakriplennya instytutsiy prav i svobod lyudyny v Ukrayini (VI–XVII stolittya) [Formation and consolidation of institutions of human rights and freedoms in Ukraine (VI–XVII centuries)]. *Zovnishnya torhivlya: ekonomika, finansy, pravo*. № 4 (69), pp. 170-175. [in Ukr.].
3. Horin, N. O. (2016) Normatyvno-pravova rehlamentatsiya pidpryyemnytstva na ukraiyins'kykh terenakh v XI–XVI stolittiyakh [Normative and legal regulation of entrepreneurship on Ukrainian territories in the 11th – 16th centuries]. *Istoriya narodnoho hospodarstva ta ekonomichnoyi dumky Ukrayiny*. Issue. 49, pp. 64-78. [in Ukr.].
4. Mors'ka, N. (2011) Pravo osobystosti na svobodu, hidnist' ta povahu u tvori Danyla Zatochnyky «Molynnya» [The individual's right to freedom, dignity and respect in Danylo Zatochnyk's work «Prayer»]. *Naukovi zapysky. Seriya : Filosofiya*. Issue 9, pp. 137-148. [in Ukr.].
5. Slovo Danyyla Zatochnyky [A word from Daniil Zatochnyk]. URL : <http://litopys.org.ua/oldukr2/oldukr33.htm>. [in Ukr.].
6. Ilarion Kyivys'kyy. Slovo pro zakon i blahodat' [A word about law and grace]. URL : <http://litopys.org.ua/oldukr/ilarion.htm>. [in Ukr.].
7. Monomakh, V. Povchannya dityam [Teaching children]. URL : <http://litopys.org.ua/litop/lit27.htm>. [in Ukr.].
8. Povist' vrem'yanykh lit: Litopys (Za Ipats'kym spyskom) [The story of the ancient years: Chronicle (According to the Ipatsky list)] / Per. z davn'orus'koyi, pislyaslovo, koment. V. V. Yaremenka. Kyiv : Rad. pys'mennyk, 1990. 558 p. [in Ukr.].
9. Slovo o polku Ihorevim [A word about Igor's regiment]. URL : <http://litopys.org.ua/slovo67/sl02.htm>. [in Ukr.].
10. Borysenko, V. (2004) Vydadni zhinky Ukrayiny-Rusy: knyahynya Ol'ha, Anna Yaroslavna [Prominent women of Ukraine-Rus: Princess Olga, Anna Yaroslavna]. *Ukrayinky v istoriyi* / za zah. red. V. Borysenko. Kyiv : Lybid', ph. 27-32. [in Ukr.].
11. Smolyar, L. O. (1999) Rusynky knyazhoyi doby [Rusinka of the princely age]. *Zhinochi studiyi v Ukrayini: zhinka v istoriyi ta s'ohodni* / za zah. red. L. O. Smolyar. Odessa : Astroprynt, pp. 20-58. [in Ukr.].
12. Lyshka, Ya. Zhinky u kerivnytstvi derzhavoyu. Vid chasiv Kyivys'koyi Rusi do Ukrayins'koyi revolyutsiyi [Women in state leadership. From the times of Kyivan Rus to the Ukrainian Revolution]. URL : https://update.com.ua/istorii_tag/zhnki-u-kervnitctv-derzhavi-vd-chasv-kivsko-rus-do-ukransko-revoliutc_n4276/. [in Ukr.].
13. Polons'ka-Vasylenko, N. Vydadni zhinky Ukrayiny [Prominent women of Ukraine]. Vinnipeh-Myunkhen : Nakladom Soyuzu ukrainok Kanady z fundatsiyi im. Nataliyi Kobryns'koyi, 1969. 160 p. [in Ukr.].
14. Isayevych Ya. D., Fedoriv O. R. Simeynyy pobut. Stanovyshche zhinky [Family life. The position of a woman]. URL : <http://litopys.org.ua/istkult2/ikult207.htm>. [in Ukr.].
15. Radysh, Ya. F., Kozhukhar, O. V. (2015) Rol' zhinky u formuvanni y funktsionuvanni

derzhavnosti: vstup do problemy (za materialamy literaturnykh dzherel) [The role of women in the formation and functioning of statehood: an introduction to the problem (based on literary sources)]. *Investytsiyyi: praktyka y dosvid*. № 13-14, pp. 110-116. [in Ukr.].

16. Petrenko, I. (2014) Zhinky v istoriyi Ukrainy [Women in the history of Ukraine]. Kyiv : TOV «Ahraf hrup», 22 p. [in Ukr.].

17. Kamins'ka, N. V., Pashko, D. V., Romanova, N. V. (2018) Prychyny vynyknennya hendernoyi nerivnosti [Causes of gender inequality]. *Yurydychna psykholohiya*. №2, pp. 30-47. [in Ukr.].

18. Kaminska, N., Loshchykhin, O., Romanova, N. (2019) The role of the OSCE in ensuring gender equality into policies and practices. *Fundamental and Applied Researches in Practice of Leading Scientific Schools*, № 34(4), pp. 87-91. URL : <https://farplss.org/index.php/journal/article/view/662>.

19. Nalivaiko, L., Chepik-Tregubenko, O. S. (2019) Main Directions of Effective Interaction of Public Authorities and Institutes of Civil Society. *Legislation of EU countries: history, shortcomings and prospects for the development*: Collective monograph. Frankfurt (Oder): Izdavnictva «Baltija Publishing», pp. 197-214.

ABSTRACT

Anatoly Frantzuz, Oleksandr Loshchykhin, Nataliia Kaminska. The social value of princesses in the period of Kyivan Rus. The purpose of this article is to determine the content of the social value of women-princesses in the period of Kyivan Rus. It is proven that when determining the content of the social value of women-princesses, the concepts of «purpose» («meaning») and «usefulness» («result of activity») should be analyzed. «Purpose», taking into account the historical and concrete realities of the period of Kyivan Rus, should be considered the provision of the «interests of the Russian land» in several directions, which reflected the internal and external functions of the state. It was determined that the directions that women-princesses took care of were the establishment of diplomatic and trade relations, the organization of dynastic marriages and cultural and educational activities abroad, the management of state affairs, the reconciliation of social contradictions, the implementation of fiscal policy, attempts to Christianize the state. It is substantiated that the «usefulness» of such activity consisted in the establishment of equal relations with a number of European countries and Byzantium, the conclusion of profitable trade agreements, the elimination (for a certain time) of enmity between the princes, the preservation of the independence of the Volyn principality in the first half of the 13th century, the creation of a foundation for centralization of the state, elimination of social contradictions for a while, formation of the foundations of the fiscal system.

At various historical stages of the state formation of Ukraine, we observe the socially significant role of women, along with men, this was especially evident in the activities of princesses. Therefore, despite the actual lack of established standards of gender equality during the period of Kyivan Rus, as well as many subsequent ones, the practice of national state-building reflected pan-European and civilizational values, developing in the direction of freedom, equality, national identity etc.

Keywords: social value, purpose, usefulness, women-princesses, Kyivan Rus.

УДК 341.236

DOI: 10.31733/2078-3566-2023-1-108-113



Дарія ЛАЗАРЕВА®

кандидат юридичних наук, доцент
(Бюро економічної безпеки України,
м. Київ, Україна)

МІЖНАРОДНА ВІДПОВІДАЛЬНІСТЬ ДЕРЖАВ

Досліджено інститут міжнародної відповідальності держав та його вплив на захист і охорону прав та інтересів держави, суспільства та окремого громадянина, а також необхідність удосконалення його окремих положень, зважаючи на їх тривіальність. Окрему увагу приділено відшкодуванню шкоди, призначенню відповідного покарання та відновленню порушеного інтересу. Констатовано низький коефіцієнт корисної дії існуючих механізмів притягнення до міжнародної відповідальності держав, виходячи з аналізу численних теоретичних досліджень і ситуативних моделей. Автором акцентовано увагу на тому, що сучасне суспільство потребує принципово нових процедур притягнення до міжнародної відповідальності, адже раніше створені на практиці довели свою неспроможність вирішити міждержавні конфлікти.

© Д. Лазарева, 2023

ORCID iD: <https://orcid.org/0000-0002-5987-6643>

lazareva_d@ukr.net

Ключові слова: міжнародна відповідальність держав, міжнародне право, Комісія з міжнародного права, відшкодування збитків, санкції стосовно виконавця незаконного акту, оптимізація притягнення держав до відповідальності.

Постановка проблеми. Питання міжнародної відповідальності держав у світлі останніх подій на політичній мапі світу набуло неабиякої актуальності. Цим зумовлена необхідність ведення полеміки щодо фундаментальних основ такої відповідальності. Починаючи вивчення відповідної юридичної літератури згаданої тематики, слід акцентувати увагу на тому, що явище міжнародної відповідальності держав тривалий час не знаходило достатнього відображення у дослідженнях із міжнародного права. Проте воно повинно займати провідні позиції.

Аналіз останніх досліджень і публікацій. Про актуальність тематики міжнародної відповідальності держав свідчить значна кількість досліджень українських та зарубіжних науковців. Серед українських дослідників найбільше уваги окресленій тематиці приділили: С. Андрейченко, В. Антипенко, М. Антонович, М. Баймуратов, Ю. Блажевич, М. Буроменський, В. Буткевич, О. Буткевич, К. Важна, В. Василенко, Л. Гусейнов огли, В. Денисов, А. Дмитрієв, Н. Дрьоміна-Волок, О. Задорожній, Н. Зелінська, Т. Короткий, І. Лукашук, В. Мицик, М. Пашковський, В. Репецький, Є. Стрельцов, Л. Тимченко, Г. Христова, М. Черкес та ін.

Метою статті є актуалізація питання міжнародної відповідальності держав, котрому до повномасштабного вторгнення російської федерації на територію України не було приділено достатньої уваги порівняно з іншими аспектами міжнародного права.

Виклад основного матеріалу. Питання міжнародної відповідальності держав складне і неоднозначне також тому, що міжнародна відповідальність досі в переважній більшості випадків регулюється звичаєвими нормами, а спроби кодифікації цієї галузі, здійснені Комісією з міжнародного права, до сьогодні не мали успіху.

Однак Комісія міжнародного права визначила міжнародну відповідальність як «усі форми правових відносин, що можуть виникнути в міжнародному праві у зв'язку з правопорушенням, що вчинене державою, незалежно від того, обмежуються ці відносини правовідносинами між державою, що вчинила неправомірну дію, і державою, яка безпосередньо постраждала, або ж вони поширюються також на інших суб'єктів міжнародного права, і незалежно від того, чи обмежуються ці відносини зобов'язанням винної держави поновити право потерпілої держави та відшкодувати заподіяну шкоду, включають можливість самої потерпілої держави та інших суб'єктів застосувати до винної держави будь-які санкції, передбачені міжнародним правом» [1, с. 204].

В. Буроменський визначає такі цілі міжнародно-правової відповідальності: утримати потенційного правопорушника від учинення правопорушення; спонукати правопорушника належним чином виконати свої зобов'язання; забезпечити потерпілому компенсацію за завдану йому матеріальну чи моральну шкоду; вплинути на майбутню поведінку сторін з метою добросовісного виконання ними своїх зобов'язань. Комісія міжнародного права на підставі узагальнення теорії та звичаєвих норм визначила такі принципи міжнародно-правової відповідальності: відповідальність за будь-які міжнародно-правові діяння держави; визначення суб'єктів таких діянь; визначення умов наявності міжнародно-правових діянь; незастосування внутрішнього права для визначення наявності таких діянь [2, с. 312].

Питання стало складним, оскільки його можна розглядати досить диференційовано, зокрема з точки зору відшкодування заподіяних збитків або санкцій стосовно виконавця незаконного акту, який спричинив збитки. При цьому впровадження концепцій, покликаних певним чином оптимізувати притягнення держав до міжнародної відповідальності, стало вкрай складним через світогляд міжнародної спільноти, що має нерозвинену ієрархію та прагнення до свободи і гуманізму. Згадані цінності мають чимало позитивних характеристик, однак вони блокують формування механізмів притягнення до міжнародної відповідальності, що відрізнятимуться суворістю та безвиняковістю. Здавалося б, високі цінності в деяких випадках гальмують процеси покарання держави за порушення правил добросусідства та мирного взаємовигідного співіснування.

Попередньо було зазначено, що в концепції міжнародної відповідальності основна увага приділяється двом аспектам: відшкодуванню збитків та призначенню санкцій за вчинення протиправних діянь. Однак піддавши цю схему зв'язків критичному аналізу, доходимо висновку, що важливою складовою цієї концепції є саме

відшкодування заподіяних збитків.

Міжнародний суд Організації Об'єднаних Націй (далі – ООН) у рішенні у справі «Rainbow Warrior» зазначив, що «...будь-яке порушення державою певного зобов'язання, незалежно від походження, призводить до відповідальності держави, отже, компенсування шкоди» [3, с. 251].

Наведене міркування виходить із розуміння правовідносин між учасниками кримінального або цивільного процесу, адже в межах кодифікованих законів окреслених процесів законодавцем передбачено відшкодування завданої шкоди як одну з форм усунення негативних наслідків діяння особи. Аналогічно і в межах міжнародної відповідальності держав цілісними слід назвати саме процедури відшкодування.

Міжнародна відповідальність є результатом вчинення протиправного діяння, незаконного акту, поставленого у провину міжнародному правосуб'єкту. Достатньо незвичний формат тлумачення поняття «міжнародна відповідальність» наводить Жан Тускоз. Крім того, у своїх працях із міжнародного права він висвітлює ключові аспекти міжнародної відповідальності держав за відступ від зобов'язань, взятих ними на себе, а також принципів мирного співіснування [4].

Розглядаючи питання міжнародної відповідальності, необхідно виходити з певних ситуативних аналізів. Так, уявімо, що зникли усі правові норми, за якими живе суспільство кожної держави. Неминучими стануть факти масових порушень прав людини і недотримання її законного інтересу, тому що не буде стримуючих механізмів, завдяки яким ці відносини упорядковуються. Кожен член суспільства живе за визначеними приписами, котрих він повинен дотримуватися, щоб не порушувати права інших людей. Аналогічним є співіснування держав, які не повинні порушувати усталеного порядку. У випадку допущення фактів порушень настає юридична відповідальність. На жаль, інститут міжнародної відповідальності держав досі недостатньо розвинений, про що зазначено і в теоретичних дослідженнях. На це вказують сучасні події, зокрема, ведення повномасштабної війни російською федерацією на території України. Зважаючи на те, що державу-агресора досі повною мірою не притягнуто до міжнародної кримінальної відповідальності, вважаємо існуючий механізм надто формальним, тривалим та неефективним в оперативному розумінні, що впливає на якість міжнародної кримінальної юстиції.

Особливої уваги заслуговує аналіз підстав притягнення до міжнародної відповідальності, серед яких слід виокремити неправомірність діяння, що виявляється у діях чи бездіяльності, котрі стали чинником порушення певних міжнародних зобов'язань. Сам факт встановлення неправомірності детермінує просте відшкодування завданої шкоди або впровадження санкцій. Цілком доречно кваліфікувати як міжнародний злочин порушення головних зобов'язань щодо захисту фундаментальних інтересів міжнародного співтовариства. У міжнародному праві повинна поширюватися та популяризуватися тенденція несення відповідальності за вчинення протиправного діяння, особливо проти міжнародного правопорядку та безпеки [5].

У межах наукової статті ми звернулися до праць Жана Тускоза, який, окрім неправомірності як підстави міжнародної відповідальності, досліджує критерій осудності. Як і в будь-якій системі відповідальності, юридичний факт має бути приписаний відповідальному за це правосуб'єкту [4].

Останнім часом із дослідженнями міжнародної відповідальності держави пов'язують інститут індивідуальної кримінальної відповідальності. Однак він не повинен спростовувати обов'язковість міжнародної відповідальності держави лише тому, що суб'єктами міжнародних злочинів є конкретні посадові та службові особи. Під поняттям «державна» розуміють суверенну політико-територіальну організацію суспільства, що володіє владою, що здійснюється державним апаратом на основі юридичних норм, котрі забезпечують захист і узгодження суспільних, групових та індивідуальних інтересів [6]. Слід звернути увагу на ключову характеристику держави: політико-територіальна організація суспільства, що володіє владою. Навряд чи можна бути прихильником теорії отождолення держави із політичною владою, адже політична влада є однією з ознак держави, способом організації суспільства. Заслуговує уваги відхід від позиції, що до міжнародної відповідальності за вчинення протиправного діяння слід притягати окремих осіб, адже вони фактично втілюють волю держави, базових приписів її фундаменту, видаючи протиправні дії за ключові ідеї існування та функціонування держави. У зв'язку з тим, що держава може здійснювати певні дії або не

діяти за допомогою своїх органів і посадових осіб, їй може ставитися у провину міжнародно-протиправне поведження лише таких індивідів, які мають статус органу держави або її посадової особи. Дія або бездіяльність цих осіб, що порушує норму міжнародного права, розглядається в міжнародній практиці як поведження самої держави. Крім цього, держава несе міжнародну відповідальність за дії свого законодавчого органу, якщо він прийняв закон або інший нормативний акт, що суперечить взятим на себе державою зобов'язань. Цілком доречно констатувати розходження теоретичних поглядів і практики щодо суб'єктів притягнення до міжнародної відповідальності держав будь-якого виду.

Насправді не має значення, кого саме притягувати до відповідальності за міжнародні злочини: державу чи конкретних осіб, адже пріоритетним залишається дотримання непорушення принципу невідворотності кримінальної відповідальності.

Відсутність єдиного підходу притягнення до міжнародної кримінальної відповідальності держав детермінує безкарність міжнародних правопорушень держав. Також зазначене зумовлює те, що держави, права та законні інтереси яких були порушені, не отримують компенсацій, їхні права та інтереси залишаються незадоволеними. Узагалі це призводить до дестабілізації міжнародного правопорядку й «підривання авторитету» міжнародного права. Через невирішеність цієї проблеми у практиці міжнародних правовідносин явище посягання держав на законні інтереси інших держав не є винятковим. Стосовно «підривання авторитету» міжнародного права зауважимо, що сьогодні існує велика кількість міжнародних нормативно-правових актів, основне призначення яких полягає у підтриманні безпеки і міжнародного правопорядку. При цьому ми стаємо свідками подій, що доводять зворотне: демонструють повну або часткову неспроможність існуючих правових норм врегулювати міжнародні конфлікти або превентувати вчинення міжнародних злочинів, злочинів міжнародного характеру тощо [7].

Серед найстаріших інститутів міжнародного права слід назвати саме інститут міжнародно-правової відповідальності держав. Принцип суверенної рівності в межах численних теоретичних досліджень і на практиці визнано як керівний. Держави не можуть існувати ізольовано одна від одної, тому, володіючи суверенітетом, вони продовжують брати участь у взаємних відносинах та у багатосторонньому міжнародному спілкуванні. Принцип суверенної рівності держав є визначальним у взаємодії та співпраці держав, адже вирішення низки економічних, соціально-політичних, екологічних тощо питань не може обійтися без встановлення цільних взаємозв'язків [8].

Під час дослідження нами відстежено закономірність, котру можна пояснити за допомогою норм окремих нормативно-правових актів. Так, Конституцію України світовою громадськістю визнано однією з найбільш досконалих та демократичних, тому існує сенс у зверненні до її положень у межах будь-якого аналізу. Відповідно до ст. 24 Конституції України «громадяни мають рівні конституційні права і свободи та є рівними перед законом» [9]. Подібно до цієї норми в міжнародному праві визнається цінність суверенної рівності держав. Світове товариство визначило, що усі держави світу є рівними між собою та не повинні порушувати права одна одної. У цьому випадку прослідковується важливий концептуальний аспект: настання міжнародної відповідальності за порушення принципу суверенної рівності. Жодна держава не має права дотримуватися позицій шовінізму або визначати власне положення як «вищої за інших». Це автоматично вказуватиме на виникнення загрози вчинення міжнародного злочину, злочину міжнародного характеру та інших суспільно небезпечних діянь. Отже, зазначимо, що існування інституту міжнародно-правової відповідальності держав є необхідною передумовою функціонування міжнародного права, забезпечення миру та світового правопорядку.

У світлі розгортання повномасштабної війни державою-агресором російською федерацією на території України актуальним стало питання міжнародної відповідальності федеративних держав, котра має специфічні риси. За загальним правилом, суб'єкти федерації не мають міжнародної правосуб'єктності, тому не можуть бути і суб'єктами міжнародної відповідальності. Отже, суб'єктом відповідальності є сама федерація. При цьому існують певні винятки, коли відповідальність може покладатися на суб'єктів федерації. Однак це не у випадку притягнення до міжнародної відповідальності російської федерації. Карколомне порушення усіх існуючих приписів міжнародних нормативно-правових актів повинно стати скоріше винятком сточвно

спрощення існуючих правових процедур щодо покарання. Настав час перегляду низки поглядів і переконань для встановлення справедливості та надання російській федерації статусу агресора. Це можна аргументувати тим, що держава, взявши на себе зобов'язання, розуміючи їх цінність та усвідомлюючи свою високу відповідальність, не виконала їх та діяла в порушення усіх норм і положень, що роками формувалися світовою спільнотою з метою досягнення миру та міжнародного правопорядку [10].

Висновки. Інститут міжнародної відповідальності повинен характеризуватися високою правовою якістю, адже до сфери його функціонування належить захист і охорона прав та інтересів держави, суспільства й окремого громадянина. У світлі сучасних світових подій удосконалення згаданого інституту стало особливо актуальним. Відшкодування шкоди, призначення відповідного покарання, відновлення порушеного інтересу – це неповний перелік завдань, що повинні виконуватися за допомогою механізмів цього інституту. Наразі можна констатувати низький коефіцієнт корисної дії існуючих механізмів притягнення до міжнародної відповідальності держав, виходячи з аналізу численних теоретичних досліджень і ситуативних моделей.

Список використаних джерел

1. Ежегодник комиссии международного права. М., 1973. Т.2. 1973. 280 с.
2. Міжнародне право : навч. посібник / за заг. ред. д-ра юрид. наук, проф., чл.-кор. Акад. правових наук України М. В. Буromенського. Київ : Юрінком Інтер, 2006, 336 с.
3. Грабович Т. А. Юридичні підстави міжнародної відповідальності держави. *Юридичний вісник*. Одеса : Гельветика. 2020. № 5. С. 14–19.
4. Тускоз Ж. Міжнародне право : підруч. / пер. з франц. Київ : АртЕк, 1998. 416 с.
5. Маловацький О. Міжнародно-правова відповідальність держави за міжнародні неправомірні акти: актуальні теоретико-доктринальні підходи до визначення та розуміння. *European Political and Law Discourse*. Vol. 5, issue 4, 2018. С. 25–46.
6. Держава. *Словник суспільної географії*. GEO Hub. URL : <https://geohub.org.ua/node/3366>.
7. Циверенко Г. П. Відповідальність держав у міжнародному праві. *Вчені записки ТНУ імені В. І. Вернадського. Серія : Юридичні науки*. 2017. Т. 28(67). № 2. С. 66–70.
8. Тема № 2. Суб'єкти міжнародного права. Визнання та правонаступництво в міжнародному праві. *Мультимедійний посібник з навчальної дисципліни «Міжнародне право»*. НАВС. URL : https://arm.naiu.kiev.ua/books/mg/lectures/lecture_2.html.
9. Конституція України : Закон України в ред. від 01.01.2020. URL : <https://zakon.rada.gov.ua/laws/show/254%D0%BA/96-%D0%B2%D1%80#Text>.
10. Жуковська Я. Сучасна концепція міжнародно-правової відповідальності. *Актуальні проблеми правознавства*. 2019. № 3(19). С. 36–40.

Надійшла до редакції 19.01.2023

References

1. Yezhegodnik komissii mezhdunarodnogo prava [Yearbook of the International Law Commission]. М., 1973. Т.2. 1973. 280 p.
2. Mizhnarodne pravo [International law] : navch. posibnyk / za zah. red. d-ra yuryd. nauk, prof., chlena-korespondenta Akademii pravovykh nauk Ukrainy M. V. Buromenskoho. Kyiv : Yurinkom Inter, 2006, 336 p. [in Ukr.].
3. Hrabovych, T. A. (2020) Yurydychni pidstavy mizhnarodnoi vidpovidalnosti derzhavy [Legal basis of the international responsibility of the state]. *Yurydychnyi visnyk*. Odessa : Helvetyka. № 5. P. 14–19. [in Ukr.].
4. Tuskoz, Zh. (1998) Mizhnarodne pravo [International law] : pidruch. / per. z frants. Kyiv : ArtEk. 416 p. [in Ukr.].
5. Malovatskyi, O. (2018) Mizhnarodno-pravova vidpovidalnist derzhavy za mizhnarodni nepravomirni akty: aktualni teoretyko-doktrynalni pidkhody do vyznachennia ta rozuminnia [International legal responsibility of the state for international wrongful acts: current theoretical and doctrinal approaches to definition and understanding]. *European Political and Law Discourse*. Vol. 5, issue 4, pp. 25–46. [in Ukr.].
6. Derzhava [State]. *Slovnnyk suspilnoi heohrafii*. GEO Hub. URL : <https://geohub.org.ua/node/3366>. [in Ukr.].
7. Tsyverenko, H. P. (2017) Vidpovidalnist derzhav u mizhnarodnomu pravi [Responsibility of states in international law]. *Vcheni zapysky TNU imeni V.I. Vernadskoho. Seria : Yurydychni nauky*. Т. 28(67). № 2. P. 66–70. [in Ukr.].
8. Tema № 2. Subiekty mizhnarodnogo prava. Vyznannia ta pravonastupnytstvo v mizhnarodnomu pravi [Topic № 2. Subjects of international law. Recognition and legal succession in

international law]. Multymediinnyi posibnyk z navchalnoi dystsypliny «Mizhnarodne pravo». NAVS. URL: https://arm.naiu.kiev.ua/books/mg/lectures/lecture_2.html. [in Ukr.].

9. Konstytutsiia Ukrainy [Constitution of Ukraine] : Zakon Ukrainy v redaktsii vid 01.01.2020. URL: <https://zakon.rada.gov.ua/laws/show/254%D0%BA/96-%D0%B2%D1%80#Text>. [in Ukr.].

10. Zhukorska, Ya. (2019) Suchasna kontsepsiia mizhnarodno-pravovoi vidpovidalnosti [Modern concept of international legal responsibility]. Aktualni problemy pravoznavstva. № 3(19). P. 36–40. [in Ukr.].

ABSTRACT

Dariia Lazareva. International responsibility of states. The article examines the institution of international responsibility of states and its impact on the protection and protection of the rights and interests of the state, society and individual citizens, as well as the need to improve its individual provisions, taking into account their triviality. Particular attention has been paid to the compensation of damage, the appointment of an appropriate punishment and the restoration of the violated interest.

Based on the analysis of numerous theoretical studies and situational models, the effectiveness of the existing mechanisms of bringing states to international responsibility was found to be low. The author emphasized the fact that modern society needs fundamentally new procedures for bringing to international responsibility, because previously created in practice proved their inability to resolve interstate conflicts.

The issue of international responsibility of states in the light of recent events on the political map of the world has become extremely relevant. This necessitates conducting a polemic regarding the fundamental foundations of this responsibility. When starting the study of the relevant legal literature on this topic, one should emphasize that the phenomenon of international responsibility of states was not at the epicenter of international law topics for a long time. Nevertheless, it should occupy leading positions.

Keywords: *international responsibility of states, international law, International Law Commission, compensation for damages, sanctions against the perpetrator of an illegal act, optimization of bringing states to justice.*

УДК 347.958

DOI: 10.31733/2078-3566-2023-1-113-118



**Олександра
НЕСТЕРЦОВА-СОБАКАРЬ[©]**

кандидат юридичних наук, доцент
(Дніпропетровський державний університет
внутрішніх справ, м. Дніпро, Україна)

ДОКАЗИ ЗА СТАТУТОМ ЦИВІЛЬНОГО СУДОЧИНСТВА 1864 РОКУ

Здійснено аналіз норм Статуту цивільного судочинства, що врегульовують питання використання доказів у цивільному процесі в українських губерніях, котрі входили до складу Російської імперії. Наводяться акти, що діяли протягом XVIII – 1-ї пол. XIX ст. на українських землях Наддніпрянщини, а також основні види доказів, що передбачалися в цивільному судочинстві згідно з російським законодавством та Литовським статутом 1588 р. Статутом заборонялася відмова від свідчень, окрім свідчень проти родичів, братів, сестер, а також осіб, які мали вигоду від вирішення справи на користь однієї із сторін позову. Наводиться перелік осіб, яким заборонено свідчити, а також осіб, які можуть бути за клопотанням сторони відведені від показань.

Ключові слова: *показання свідків, письмові докази, присяга, експерти, зізнання, цивільний процес, суди українських губерній.*

Постановка проблеми. Історично склалося, що українська національна державність, котра розвивається за зразком правових демократичних ліберальних держав, отримала таку можливість лише зі здобуттям незалежності 1991 р. До цього

© О. Нестерцова-Собакарь, 2023

ORCID iD: <https://orcid.org/0000-0003-0712-4076>

k_cpd@dduvs.in.ua

часу українські землі перебували у складі більшовицького Радянського Союзу, існував нетривалий період 1917–1920-х рр., коли українці отримали змогу самостійно будувати власні державні системи, а до цього протягом століть Наддніпрянська Україна перебувала у складі Російської імперії, а Західна Україна – у складі Австрійської та згодом Австро-Угорської. Незважаючи на те, що під час перебування українських земель під контролем Російської імперії українці не мали змоги створювати та розвивати власні правові традиції, ця імперія справила значний вплив на поширення тут власної системи права, в тому числі процесуального права. Такі історичні періоди також необхідно досліджувати з огляду на те, що власна національна правова система дуже молода порівняно зі США, Німеччиною, Францією, Австрією.

Варто зауважити: попри те, що саме російська імперська влада поширювала на українських губерніях російське законодавство, в розробці правових актів, котрі стали фундаментом судових реформ 1864 р., величезну частку участі мали юристи-випускники Харківського університету, спеціалісти-вихідці саме з українських губерній. Тому історико-правові питання впровадження Статуту цивільного судочинства на українських землях загалом та особливостей доказової бази зокрема є важливою для висвітлення проблематикою. Також варто зазначити, що наразі не достатньо як у вітчизняній, так і в зарубіжній науковій літературі досліджень, що розкривають аспекти доказової бази за Статутом цивільного судочинства 1864 р.

Аналіз публікацій, в яких започатковано вирішення цієї проблеми. До наукового доробку з проблематики особливостей системи доказів, що впроваджувалися зі Статутом цивільного судочинства 1864 р. на українських землях у складі Російської імперії, а також щодо загальних історико-правових питань цивільного судочинства України здійснили внесок такі вітчизняні та закордонні вчені, науковці та дослідники: І. Бойко, Е. Борисова, О. Гетманцев, О. Ковалишин, В. Комаров, А. Лапо, А. Пашук, І. Семенюк, І. Скуратович та ін.

Метою статті є аналіз особливостей груп доказів, котрих передбачалося використовувати в цивільному процесі на українських землях відповідно до Статуту цивільного судочинства 1864 р.

Виклад основного матеріалу. У XIX ст. більша частина українських земель, окрім Західної України, знаходились у вигляді губерній та генерал-губернаторств Російської імперії. Тут була поширена станова феодальна система із кріпаками (наприклад, у Гетьманщині хоча й існували привілейовані та непривілейовані стани, усі люди були вільними та мали право здійснювати правочини тощо), які були майже в рабському становищі, та вільними непривілейованими і привілейованими станами. На початку XIX ст. в усій системі державного управління, в політичній, економічній, правовій сферах намітилися кризові тенденції. Розвивалися капіталістичні відносини, що конфліктували зі старими феодальними порядками, в тому числі й у сфері цивільного судочинства, економічний розвиток та загалом соціальна стабільність були підірвані через недосконале цивільне судочинство, оскільки справи могли тривати без змін роками і десятиліттями. Судді були заангажовані та неосвічені, суди були становими, що породжувало наявність складної системи незрозумілих для населення судових інстанцій.

У таких умовах була впроваджена судова реформа 1864 р., основоположні акти якої розробляли в тому числі й українські фахівці [1]. А. Лапо, В. Комаров пов'язують із прийняттям та подальшим поширенням Статуту цивільного судочинства 1864 р. українськими землями, початок сучасної історії вітчизняного цивільного процесу [2, с. 13; 3]. Навіть після повалення російського самодержавства напрацювання юристів, які підготували судову реформу 1864 р., використовували вже за радянських часів [4, с. 7–8].

В питаннях доказів, у XVIII ст. та I половині XIX ст. суди в українських землях користувались Литовським статутом 1588 р., Соборним Уложенням 1649 р., магдебурзьким правом, іншими актами [5, с. 85]. За Соборним Уложенням серед доказів судами використовувались свідчення свідків, письмові докази, присяга та жереб. Серед свідчень свідків використовувалось «посилання на винуватих» (посилання на показання свідка, які повинні співпасти із показниками того, хто на нього посилається), й загальне посилання (обидві сторони, які знаходились у спорі, звертались до тих самих свідків. Існувала практика в питаннях письмових доказів підписання угод із умовою в разі порушення втратити право звернення до суду. В українських козацьких судах до інкорпорації Лівобережної України за докази використовували також пояснення сторін,

яке часто могло відбуватись лише після присяги. В змагальному цивільному процесі могли слугувати доказами логічні аргументи як свідчення сторін. Свідчення свідків існували двох видів офіційні, тобто свідчення осіб, які знаходились на державній службі, або звичайні, себто усіх інших [6, с. 114; 7, с. 111]. В Литовському статуті 1588 р. допускались до свідчень в суді лише християни, які мали хорошу репутацію та не знаходились під підозрою, й, як вже зазначалось, приносили релігійну присягу (артикул 76). Артикулом 77 передбачались також й письмові докази й визначалось, важливим доказом поставало спростування через присягу. Свідчити не мали права в судах особи, які були обвинувачені у злочині, божевільні, особи, яких відлучили від церкви (артикул 78) [8, с. 177].

Про докази та доказування в Статуті цивільного судочинства дослідник О. Ковалишин зауважує, що вони широко застосовувались в даному статуті, а в доктрині цивільного процесу того часу набирає популярності термін «доказувати». Тогочасний дослідник В. Васьковський називав доказування у процесуальному значенні встановлення істинності тверджень сторін в суді у встановленій законом формі [9, с. 169]. Під час розробки Статуту тими, хто працював над цим, що удосконалення форм судочинства, його організації на основі змагального процесу, неможливе без урегулювання питання про докази. Однак в самому Статуті цивільного судочинства самого визначення поняття доказів не було. Це, як засвідчує Е. Борисова, було зроблено імперським законодавцем навмисно. Мотивом поставала думка про те, що не потрібно суддю та суд ставити в вузькі рамки будь-якими визначеннями. Поняття доказу повинно було розглядатись у широкому сенсі й воно повинно було увібрати у себе усе: «чим тільки суд може бути впевнений у дійсності спірної події, або в справедливості оспорюваної вимоги, якщо навіть в інших випадках факт, що засвідчує, не підходив за своїм родом за жоден із указаних в законі видів доказів» [10, с. 202; 11, с. 164].

Комісія із створення Статуту цивільного судочинства пропонувала трактувати поняття доказів у широкому значенні, однак не могла вона не вказати в Статуті хоча б види доказів, які суди повинні були використовувати під час цивільних справ, серед яких виділялись такі: показання свідків; дізнання через «окольних осіб» (в законодавстві тих часів так називали старожилів та представників певної місцевості, окольні особи формували своєрідну загальну суспільну думку); письмові докази; зізнання; присяга [11, с. 165]; огляд на місці й висновки експертів.

Питання доказів у мирових судах врегульовано Главою V Книги I Статуту цивільного судочинства 1864 р. У відповідності до загальних положень позивач повинен був довести свій позов, а відповідач, що виступав проти вимог позивача, зобов'язаний був довести власні заперечення (ст. 81 Статуту цивільного судочинства). У свою чергу мировий суддя не збирав докази або довідки, а власні рішення засновував виключно на доказах, які надавали сторони процесу (ст. 82) [10, с. 57–58].

Відділення II Глави V Книги I мало назву «Показання свідків», й тут статті з 83 по 104 містили відповідні норми. Жодна особа не мала права відмовлятися від свідчень, виключенням ставали родичі позивача та відповідача за першою лінією, рідні брати та сестри, особи, які мали вигоду від рішення справи на користь тієї чи іншої сторони (ст. 83) [10, с. 58].

Було наведено вичерпний перелік осіб, які не можуть бути допущені до судового цивільного процесу в мировому суді як свідок: особи, які були визнані божевільними й не здатними надати адекватні свідчення; особи, які за фізичними або розумовими недоліками не мали змоги дізнатися про доказувані обставини; діти проти батьків; одна зі сторін подружжя; представники церкви – щодо того, що їм було сказано під час сповіді; відлучені від церкви за вироком церковного суду, позбавлені прав стану або ті, що були засуджені на покарання, що є схожими до покарань у вигляді позбавлення права бути свідком (ст. 84). В судовому порядку передбачалось, що такі «свідки» відсторонювались самим суддею без необхідності клопотання щодо цього сторонами [10, с. 58]. Свідками тепер могли бути також діти від 7 до 14 років, однак щодо них не передбачалася процедура присяги (ст. 85).

Існували відтепер й категорії осіб, які могли бути усунені від свідчень за клопотанням відводу іншої сторони; родичі за прямою лінією; опікуни учасника процесу, або особи, які у нього під опікою знаходяться; усиновлювач особи, яка є стороною процесу, або особи, що ним усиновлені; особи, що вже мають цивільну справу з однією із сторін й особи, яким вигідне рішення суду на користь тієї сторони, яка на них

посилається; повірені, якщо на них посилаються їх довірителі (ст. 86) [10, с. 59]. Даними нормами також законодавець намагався підвищити якість та об'єктивність такого доказу в цивільному процесі, як показання свідчень, й уникнути тут конфлікту інтересів. Також була введена досить гуманна норма, яка повинна разом із тим була надати в деяких випадках додаткову можливість надати свідчення – ст. 93 на випадок хвороби свідка передбачалось, що за присутністю сторін мировий суддя може його допросити за місцем проживання, водночас така практика застосовувалась, якщо значна кількість свідків проживала в одному місці.

Як і раніше, в Статуті цивільного судочинства показання свідків закріплювались присягою, якщо сторони за загальною згодою свідка від неї не звільняли. Якщо при суді був відсутній священик, мировий суддя допитував осіб без присяги, однак із попередженням про обов'язок давати свідчення із чистим сумлінням, однак також суддя прав розписку, що свідок усе сказане зобов'язується сказати під присягою (ст. 95) [10, с. 60]. Від присяги звільнялись лише монахи та священики усіх християнських конфесій а також особи, які належали до конфесій та сект, що визнавали присягу неприйнятною (ст. 97).

Згідно зі ст. 102 мировий суддя сам визначав силу показань свідків на основі достовірності свідка, ясності, повноти його показань. На окрему увагу заслуговує норма про те, що свідок мав змогу вимагати грошову компенсацію за час, який він витратив замість роботи на свідчення, та за транспортні витрати. Винагорода стягувалася за рахунок сторони, що посилалася на даного свідка. Й така винагорода визначалася у розмірі від 10 коп. до 1 руб. за день [10, с. 62].

Відділення III Розділу V Книги I містило норми про письмові докази. Ст. 5 надає їх визначення: «усілякого роду акти, які зроблені та засвідчені в установленому порядку, так і домашні, а рівно й інші папери, приймаються мировим суддею до уваги при вирішенні справи» [10, с. 63]. Зміст письмових актів, що були в установленому порядку заповнені або засвідчені, не міг бути заперечений показаннями свідків (ст. 106). Отже, такі докази розглядалися як більш достовірні.

Ще одним доказом було зізнання, коли одна зі сторін сама визнавала, письмово або словесно, справедливості такої обставини, що могла сприяти перемозі протилежної сторони, і це не передбачало подальших додаткових доказів – ст. 112. Згідно зі ст. 115 за взаємною згодою сторін вони могли клопотати до мирового судді вирішити справу на основі присяги однієї зі сторін, однак суддя не мав права змушувати до прийняття присяги. Згода оформлювалася на спеціальному протоколі, присяга не могла бути заперечена жодними іншими доказами. Присяга не допускалася лише у справах, де брали участь неповнолітні й особи, яким заборонялося вільне розпорядження майном; за обставинами, що пов'язувались із проступком або злочином; у справах, які пов'язувались із інтересами казенних управлінь, земських установ, сільських громад; у справах громад, товариств та компаній; для спростування письмових доказів, що не викликають сумнівів щодо їх правдивості [10, с. 65].

Присяга, котру складали свідки, мала своєрідну форму обіцянки, оскільки містила саме обіцянку надати правдиві показання. Інститут присяги як доказ існував і в інших європейських державах. Однак там здебільшого присяга мала характер підтверджуючої складової, тобто вона підтверджувала правдивість уже наданих показань. Свідки складали присягу за обрядом власного віросповідання, відповідно православні приводилися до присяги православним священиком. Допускалося приведення православним священиком до присяги вірян інших християнських конфесій. В окружних судах суддя мав змогу приводити особу до присяги. Така практика діяла, ймовірно, через те, що часто в місцевостях поблизу не було католицького або інших конфесій священиків. Так склалося в тогочасному суспільстві через вплив релігії. Приведення свідка до присяги вважалося надійною гарантією правдивості, об'єктивності й неупередженості, оскільки звернення в цьому випадку до вищої сили є суттєвим стимулом говорити правду, а особа, яка була релігійною, вважалося, заради показань не стане відступником від клятви [11, с. 175].

Окрім зазначених вище видів доказів, в окружних судах існували докази у вигляді дізнання через «окольних осіб», у мировому суді – докази у вигляді «огляду на місці й висновків «сведущих» осіб» («сведуща», або у прямому перекладі «знаюча», особа була «предком» сучасних судових експертів та фахівців у різноманітних питаннях). Огляд на місці міг відбуватись як за клопотанням сторін, так і за розсудом

судді, за участю або без спеціалістів (ст. 119). Мирний суддя виконував огляд при двох свідках та за присутності сторін, які запрошувалися в письмовій або усній формі (ст. 120).

Якщо одна зі сторін не прибувала на огляд, це не суперечило його проведенню, а дана сторона в подальшому позбавлялася права скаржитися на дії мирного судді з приводу результатів огляду (ст. 121). Суддя за власним розсудом або за клопотанням сторін вимагав висновок експертів щодо того предмета, для оцінки й розгляду якого необхідні були особливі свідчення (ст. 121). Такі експерти обиралися від 1 до 3 за взаємною згодою сторін, а за відсутності згоди вони призначалися мирним суддею. Відвід експертів передбачав ті самі норми та вимоги, що й до відводу свідків. За результатами огляду, проведеному експертами, підписувався протокол: суддею, сторонами, свідками та експертами. У випадку безграмотності однієї із зазначених груп осіб це відмічалось у протоколі (ст. 122–123) [10, с. 67].

Висновки. Таким чином, Статут цивільного судочинства, прийнятий 1864 р., щодо доказів містив низку прогресивних норм, котрі було зібрано із найкращих процесуальних актів Європи. А саме: стосовно показань свідків, відмови давати показання або пояснення щодо себе, членів сім'ї чи близьких родичів). Законодавцем враховувались етичні питання щодо таємниці сповідання, щодо надання свідчень священиками. В окремих випадках допускалися свідчення неповнолітніх, відвід деяких груп осіб задля уникнення конфлікту інтересів, якщо у таких осіб була явна фінансова вигода із приводу перемоги однієї зі сторін. Релігійна присяга залишалась однією з найбільших гарантій (з огляду на суспільну думку та загальноприйнятту в той час практику) неупередженості показань свідка. Прогресивними нормами є ті, що передбачали впровадження огляду місць та залучення експертів із приводу предметів, що вимагали свідчень спеціаліста. У порівнянні з процесуальними актами, котрими користувалися в судах українських губерній, цей Статут цивільного судочинства мав революційне значення. Замість дещо вдосконалених практик і традицій щодо доказової бази в цивільному процесі XVII–XVIII ст. він установив інститут доказів на той час сучасного європейського зразка.

Список використаних джерел

1. Шандра В. С. Судова реформа 1864. URL : http://www.history.org.ua/?termin=Sudova_reforma_1864.
2. Комаров В. В. Цивільне процесуальне законодавство у динаміці розвитку та практиці Верховного Суду України. Харків : Право, 2012. 624 с.
3. Лапо А. М. Формирование и развитие гражданского процессуального законодательства России. *Молодой ученый*. 2017. №2. С. 314–317.
4. Судебные уставы Российской империи 1864 года: влияние на современное законодательство Литвы, Польши, России, Украины, Финляндии (к 150-летию Судебной реформы. 20 ноября 1864 г. – 20 ноября 2014 г.): сб. науч. ст. ; под ред. Д. Я. Малешина. М. : Статут, 2014. 128 с.
5. Гетманцев О. В. Формування та розвиток цивільного процесуального законодавства в Україні: питання історичної періодизації. *Науковий вісник Чернівецького університету : Збірник наукових праць*. Вип. 644 Правознавство. 2013. С. 82–87.
6. Пашук А. Суд і судочинство на Лівобережній Україні в XVII—XVIII ст. (1648–1782). Львів : Видавництво Львівського університету, 1967. 180 с.
7. Бойко І. Й. Держава і право Гетьманщини : навч. посібник. Львів : Світ, 2000. 120 с.
8. Статути Великого князівства Литовського : у 3 т. Том III. Статут Великого князівства Литовського 1588 року : у 2 кн. Кн. 2 / За ред. С. Ківалова, П. Музиченка, А. Панькова. Одеса : Юридична література, 2004. 568 с.
9. Ковалишин О. Р. Особливості цивільного процесу за Статутом цивільного судочинства 1864 року. *Актуальні проблеми вдосконалення чинного законодавства України*. 2017. Вип. 45. С. 166–175.
10. Судебные уставы 20 ноября 1864 года : с изложением рассуждений, на коих они основаны. Санкт-Петербург: типография 2 отделения Собственной Е. И. В. Канцелярии, 1867. Ч. 1: Устав гражданского судопроизводства. 1867. 763 с.
11. Великая реформа: К 150-летию Судебных Уставов : в 2 т. ; под ред. Е.А. Борисовой. М. : Юстицинформ, 2014. Т. I: Устав гражданского судопроизводства. 544 с.

Надійшла до редакції 25.11.2022

References

1. Shandra, V. S. Sudova reforma 1864 [Judicial reform 1864]. URL : http://www.history.org.ua/?termin=Sudova_reforma_1864. [in Ukr.].
2. Komarov, V. V. (2012) Tsyvilne protsesualne zakonodavstvo u dynamitsi rozvytku ta praktytsi Verkhovnoho Sudu Ukrainy [Civil procedural legislation in the dynamics of development and practice of the Supreme Court of Ukraine]. Kharkiv : Pravo. 624 p. [in Ukr.].
3. Lapo, A. M. (2017) Formirovaniye i razvitiye grazhdanskogo protsessual'nogo zakonodatel'stva Rossii [Formation and development of civil procedural legislation in Russia]. *Molodoy uchenyy*. №2, pp. 314-317. [in russ.].
4. Sudebnyye ustavy Rossiyskoy imperii 1864 goda: vliyaniye na sovremennoye zakonodatel'stvo Litvy, Pol'shi, Rossii, Ukrainy, Finlyandii (k 150-letiyu Sudebnoy reformy. 20 noyabrya 1864 g. – 20 noyabrya 2014 g.) [Judicial statutes of the Russian Empire in 1864: influence on the modern legislation of Lithuania, Poland, Russia, Ukraine, Finland (to the 150th anniversary of the Judicial Reform. November 20, 1864 – November 20, 2014)] : Sb. nauch. st. / Pod red. D.YA. Maleshina. M. : Statut, 2014. 128 h.
5. Hetmantsev, O. V. (2013) Formuvannia ta rozvytok tsyvilnoho protsesualnoho zakonodavstva v Ukraini: pytannia istorychnoi periodyzatsii [Formation and development of civil procedural legislation in Ukraine: the issue of historical periodization]. *Naukovyi visnyk Chernivetskoho universytetu*. Issue 644 Pravoznavstvo, pp. 82–87. [in Ukr.].
6. Pashuk, A. (1967) Sud i sudochynstvo na Livoberezhnii Ukraini v XVII—XVIII st. (1648-1782) [Court and judiciary in Left Bank Ukraine in the XVII-XVIII centuries. (1648-1782)]. Lviv : Vydavnytstvo Lvivskoho universytetu, 180 p. [in Ukr.].
7. Boiko, I. Y. (2000) Derzhava i pravo Hetmanshchyny [The state and law of the Hetmanate] : navch. posibnyk. Lviv : Svit, 120 p. [in Ukr.].
8. Statuty Velykoho kniazivstva Lytovskoho [Statutes of the Grand Duchy of Lithuania] : u 3 t. Tom III. Statut Velykoho kniazivstva Lytovskoho 1588 roku : u 2 kn. Kn. 2 / Za red. S. Kivalova, P. Muzychenka, A. Pankova. Odesa : Yurydychna literatura, 2004. 568 p. [in Ukr.].
9. Kovalyshyn, O. R. (2017) Osoblyvosti tsyvilnoho protsesu za Statutom tsyvilnoho sudochynstva 1864 roku [Peculiarities of the civil process according to the Statute of Civil Procedure of 1864]. Aktualni problemy vdoskonalennia chynnoho zakonodavstva Ukrainy. Vyp. 45. P. 166–175. [in Ukr.].
10. Sudebnyye ustavy 20 noyabrya 1864 goda : s izlozheniyem rassuzhdeniy, na koikh oni osnovany [Judicial statutes November 20, 1864: outlining the reasoning on which they are based]. Sankt-Peterburg: tipografiya 2 otdeleniya Sobstvennoy Ye. I. V. Kantselyarii, 1867. CH. 1: Ustav grazhdanskogo sudoproizvodstva. 1867. 763 p.
11. Velikaya reforma: K 150-letiyu Sudebnykh Ustavov [Great Reform: On the 150th Anniversary of Judicial Charters]: V 2 t. ; pod red. Ye. A. Borisovoy. M. : Yustitsinform, 2014. Vol. I: Ustav grazhdanskogo sudoproizvodstva. 544 p.

ABSTRACT

Oleksandra Nestertsova-Sobakar. Evidence by the Statute of civil proceedings of 1864.

The study analyzes the provisions of the Statute of Civil Procedure, which regulate the use of evidence in civil proceedings in the Ukrainian provinces, which were part of the Russian Empire. It was emphasized that natives of Ukrainian provinces and students of Kharkiv University took an active part in the development of the Statute of Civil Procedure. The acts that were in force during the XVIII – I half are given. XIX century. in the Ukrainian lands of the Dnieper region, as well as the main types of evidence provided in civil proceedings under Russian law and the Lithuanian Statute of 1588. It is noted that the drafters of the Statute did not specifically lay down a rule in this act evidence, however, provided the main types of evidence (testimony of witnesses; inquiry of certain areas by district courts; written evidence; confessions; oath; expert opinions). The statute prohibited the waiver of testimony, except for testimony against relatives, brothers, sisters, as well as persons who benefited from the decision of the case in favor of one of the parties to the claim. A list of persons who are prohibited from testifying, as well as persons who may be removed from the testimony at the request of the parties, is provided. It is noted that the statute provided for the interrogation of witnesses by a magistrate at the place of residence of the witness in case of illness, established material compensation for witnesses for transportation costs, and so on. It is stated that the oath was considered an important condition under which the person who took it would give truthful testimony, conditions under which persons could not take the oath or it could not be used. It is emphasized that written evidence cannot be denied by the testimony of a witness. The conditions and process of gathering evidence in the form of an on-site inspection and expert opinions are determined.

Keywords: *testimony of witnesses, written evidence, oath, experts, confessions, civil proceedings, courts of Ukrainian provinces.*

УДК 341.3(075.8)

DOI: 10.31733/2078-3566-2023-1-119-124



**Оксана
СОКИРИНСЬКА**®
кандидат
юридичних наук,
доцент

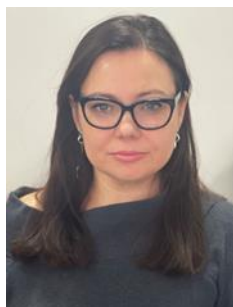

**Інна
КОВАЛЬЧУК**®
кандидат
юридичних наук,
доцент

*(Білоцерківський національний аграрний університет,
м. Біла Церква, Україна)*

ПРАВОВИЙ АНАЛІЗ ВІЙСЬКОВОГО КОНФЛІКТУ У КОСОВО З ТОЧКИ ЗОРУ ДІЇ МІЖНАРОДНОГО ГУМАНІТАРНОГО ПРАВА

Досліджено правову кваліфікацію збройного конфлікту в колишній Югославії. Проаналізовано роль Ради Безпеки ООН у кваліфікації збройного конфлікту у Косово; на підставі аналізу резолюцій Ради Безпеки ООН встановлено динаміку реагування Ради Безпеки на збройний конфлікт у колишній Югославії у процесі його загострення.

Передумовою цього дослідження є те, що криза в Косово була важливою подією у сфері права збройних конфліктів. Вона почалася як гуманітарна криза з біженцями, поширюючись із Косова на сусідні регіони, особливо Албанію та колишню югославську республіку Македонія.

У цій статті розглядається *jus in bello*, а не *jus ad bellum*. Але при оцінці вжитих військових дій необхідно враховувати причину конфлікту. У цьому відношенні криза була спричинена гуманітарною ситуацією, що мала важливий вплив на сусідні держави та на регіональну стабільність.

Ключові слова: збройний конфлікт, конфлікт у Югославії, Косово, війна, етнотериторіальний конфлікт, правова кваліфікація, причини збройних конфліктів.

Постановка проблеми. За оцінками держдепартаменту США, під час конфлікту було вбито 11 тисяч косовських албанців. За твердженням уряду Сербії, втрати сербських збройних сил становили 5 тисяч, і приблизно 1,5 тисячі цивільних осіб було вбито в результаті здійснених повітряних бомбардувань. Напад сербських збройних сил на Косово призвів до однієї з наймасштабніших за всю історію XX століття депортацій цивільного населення.

Саме цей конфлікт підняв гостру дискусію про те, чи можна і у яких межах застосовувати норми міжнародного гуманітарного права до конфлікту неміжнародного характеру, у якому держава здійснює масові грубі порушення прав людини щодо власних громадян. В останні місяці 1998 року протиріччя між вимогами міжнародного гуманітарного права і нормами внутрішнього законодавства та суверенітету держав досягли критичної точки. З одного боку, безупинне побиття цивільних осіб в Косово породжувало політичний і моральний імператив діяти, а з іншого боку, ані Рада Безпеки ООН, ані установчі документи НАТО не надавали достатніх юридичних підстав для дій.

Аналіз публікацій, в яких започатковано вирішення цієї проблеми. Тема військового конфлікту у Косово знайшла своє відображення у дослідженні таких українських вчених, як М. Буроменський, М. Гнатівський, Д. Коваль, А. Кориневич, Т. Короткий, В. Лисик, В. Репецький, О. Сенаторова, Ю. Усманов та ін. Однак предметне дослідження правової кваліфікації збройного конфлікту у Косово з точки

© О. Сокиринська, 2023
ORCID iD: <https://orcid.org/0000-0001-5171-2372>
o.sokirinska@ukr.net

© І. Ковальчук, 2023
ORCID iD: <https://orcid.org/0000-0002-1804-4189>
kovalchuk.inn@gmail.com

зору дії міжнародного гуманітарного права потребує більш детальної уваги.

Мета статті полягає у встановленні, на підставі аналізу наукових, публіцистичних, законодавчих джерел та статистичної інформації, негативних і позитивних факторів та власне сутності для кращого розуміння питання особливостей правової кваліфікації збройного конфлікту в Косово з точки зору міжнародного гуманітарного права.

Виклад основного матеріалу. Міжнародне гуманітарне право покладає на держави зобов'язання протидіяти серйозним порушенням, але виникає питання, чи заходять ці зобов'язання так далеко, щоб виправдати використання збройних сил проти іншої держави. З технічної точки зору конфлікт між цими вимогами призвів до прийняття рішення НАТО в березні 1999 року почати бомбардування Федеративної Республіки Югославія з метою захисту міжнародно визнаних прав людини та норм Міжнародного права. Однак, розглядаючи цю акцію НАТО, слід звернути увагу на рішення Міжнародного кримінального трибуналу стосовно колишньої Югославії у травні 1999 року, за яким президенту Мілошевичу було висунуто обвинувачення у скоєнні військових злочинів. Цей випадок став першим, коли подібне обвинувачення було висунуто проти діючого очільника держави [1, с. 47-48].

Треба зауважити, що конфлікт між сербами та албанцями загострювався протягом усіх 90-х років минулого століття. У Дейтонських мирних угодах 1995 року [2] ніяк не відобразилися конфлікти, що давно мали місце у Косово. Відсутність реального юридичного та політичного підґрунтя для врегулювання ситуації в Косово стало тригером для косовських албанців та сприяло мобілізації Армії визволення Косово (далі – АВК).

Наприкінці січня 1998 року АВК активізувала напади на сербську військову поліцію, що розташовувалась у західному Косово. Під час репресій сербів на початку лютого були ліквідовані ініціатори цих нападів, а також більше ніж 80 чоловік, що належали до їхньої спільноти.

Протягом усієї весни 1998 року протистояння між АВК і сербськими силами не вщухали. На початок літа 1998 року сили Мілошевича почали наносити все менш вибіркові удари по селам Центрального Косово, тим самим змушуючи (за різними оцінками) 300-400 тисяч людей тікати в гори, й фактично заблокували доступ гуманітарної допомоги до цих районів. На той час Захід вже був у відчаї та не знав, як зупинити насильство, що розгоралося. Однак питання про законний захист цивільного населення під час збройного конфлікту все ще було актуальним, оскільки Югославія підписала й Женевські Конвенції, і два Додаткові протоколи до них і, відповідно, була обмежена не тільки загальною статтею 3 Женевських Конвенцій, але й більш вагомими зобов'язаннями, що містяться у Додатковому Протоколі II [8].

У вересні розповсюдились повідомлення про вчинення сербськими збройними силами масових убивств цивільного населення. Громадське обурення жорстоким поведінням спонукало виникнення спорів про необхідність втручання на основі норм Міжнародного Гуманітарного Права. Але до єдиної думки про можливість гуманітарного втручання в умовах різкої опозиції з боку уряду Югославії Захід так і не дійшов. Як наслідок, країни Заходу домовилися вимагати від Мілошевича згоди на припинення вогню та застосування заходів, спрямованих на забезпечення безпеки в Косово, під незалежним контролем Організації з безпеки і співробітництва в Європі (ОБСЄ). Наприкінці листопада у відповідь на погодження з Мілошевичем скоротити чисельність військового контингенту у Косово і допустити туди гуманітарну допомогу Захід вимагав від АВК припинити військові дії.

Протягом листопада та грудня ця домовленість виконувалась: незалежним спостерігачам було дозволено вільно пересуватися Косовом, так само агенції, що займалися наданням гуманітарної допомоги, були допущені до цивільного населення, яке було вигнано із власних домівок. Але водночас сербські війська знову почали розгортатися у Косово, тим самим прямо порушуючи угоду. Повернення сербських військ потягло за собою відновлення військових дій у сільській місцевості. У цей же час відбулася подія, що суттєво вплинула на перебіг конфлікту. Так, 15 січня 1999 року в маленькому селі Рачак у південній частині Центрального Косово було знищено 45 чоловік. Наступного дня на місце події прибув голова місії ОБСЄ в Косово Уільям Уокер та охарактеризував те, що сталося, як злочин проти людяності [3]. Ці звинувачення були підкріплені опублікованим перехопленням розмов сербських поліцейських мобільним

зв'язком, котре здійснили американські спецслужби. З цих розмов стало зрозумілим, що напад було свідомо спрямовано проти цивільних осіб, які, можливо, співпрацювали з АВК.

Суттєві масові порушення, у яких звинувачували сербів, у сукупності з усе більш жорстокими репресіями з боку АВК слугували каталізатором для останніх зусиль організувати переговори між сторонами у Рамбуйє (Франція). Сесії, що проходили в обстановці напруження та взаємних обвинувачень, завершилися повним відхиленням югославським президентом Мілошевичем пропозицій, котрі з самого початку були основою для переговорів. Тому 4 березня НАТО почало бомбардування. Першочерговою метою нанесення ударів були тактичні об'єкти в Косово та стратегічні об'єкти в Сербії.

Для того щоб уникнути роботи сербської протиповітряної оборони, пілоти НАТО здійснювали бомбардування з великої висоти (5 км та вище) та в нічний час. Погані погодні умови та застосована сербськими збройними силами тактика ухилення суттєво ускладнювала повітряні операції. Як повідомляли представники НАТО, приблизно у трьох випадках під час нальотів на Косово сили НАТО помилково вразили цивільних осіб у конвоях та транспортних колонах, а також полонених бійців АВК, які знаходилися в будівлях. У Сербії встановлені цілі включали промислові об'єкти, мости, залізничні вузли, міські енергосистеми. Аби припинити військову пропаганду Белграда, навіть було прийнято одне зі спірних рішень про нанесення удару по будівлі радіо та телебачення Сербії.

У НАТО такі дії виправдовували необхідністю захистити цивільне населення Косово від нескінченних порушень прав людини, забезпечити європейську безпеку та зберегти довіру до НАТО. Але оскільки ці бомбардування жодним чином не перешкоджали сербським збройним силам посилювати етнічні чистки в Косово, то такі виправдання позбавлені будь-якого сенсу. Тоді питання захисту цивільних осіб перетворилось у питання попередження геноциду. Достеменно встановити, що ж насправді відбувалося в Косово, було неможливо. Біженці повідомляли про вбивства сотень, а то й навіть тисяч людей. У громадській свідомості ще свіжою була пам'ять про Сребренице, а на щоденних брифінгах керівництва НАТО та уряду США постійно говорили про масові вбивства.

Питання про реальну кількість вбитих цивільних осіб під час сербських ексцесів залишається спірним. Хоча спори про кількість людей, що були змушені залишити свої домівки та втікати від конфлікту були менш актуальними. Протягом тижня після початку бомбардувань кордони Албанії, Македонії та Чорногорії перетнули сотні тисяч людей. Станом на середину квітня, за приблизними оцінками, 800 тисяч людей покинули Косово, і ще 500 тисяч залишили свої домівки і стали вимушеними переселенцями.

Міжнародний кримінальний трибунал щодо колишньої Югославії 27 травня 1999 року оголосив обвинувальний висновок проти президента Мілошевича за скоєні ним злочини проти людяності. У цьому висновку, що стосувався переважно подій, котрі відбулися після 1 січня 1999 року, Мілошевич разом із чотирма іншими військовими керівниками Сербії обвинувачувався у масових депортаціях, вбивствах та переслідуваннях цивільних осіб – косоварів за політичними, расовими та релігійними мотивами. Спеціально згадувалися вбивства в Рачаці та шести інших селах, поіменно називалися 340 вбитих там албанців [7].

Після закінчення Другої світової війни у статті 27 Четвертої Женевської Конвенції 1949 року було чітко передбачено, що жінки повинні бути захищені від будь-яких зазіхань на їхню гідність, особливо від зґвалтувань, примушування до заняття проституцією та будь-яких інших неприйнятних нападів. Однак недовіком цієї норми, на нашу думку, є те, що вона може застосовуватися тільки у міжнародних збройних конфліктах, а в перші місяці боснійського конфлікту світова спільнота сперечалася, що саме являє собою цей конфлікт, як його класифікувати: як громадянську війну в межах республіки, що є складовою частиною Югославії і намагається незаконно від'єднатися від неї, або ж міжнародний конфлікт – агресію проти нової суверенної держави Боснія і Герцеговина, що вчиняється за підбурюванням або за прямої підтримки Белграда.

Однак, на нашу думку, щодо питання про зґвалтування як про військовий злочин ці спори не мають жодного значення. Під час збройних конфліктів неміжнародного характеру жінки користуються захистом загальної статті 3 усіх чотирьох Женевських Конвенцій 1949 року [10-13]. Хоча пряма заборона зґвалтування в

них не міститься, на Міжнародному трибуналі щодо колишньої Югославії прокурор пред'явив звинувачення в сексуальних нападах за ст. 3, застосовуючи норми, що містяться в ній і стосуються жорстокого поводження, катувань та грубого посягання на людську гідність, а особливо – ставлення, що принижує. Додаткові протоколи до Женевських Конвенцій 1977 року надають жінкам ще більшого захисту. Апеляційна палата трибуналу щодо колишньої Югославії заявила, що загальна стаття 3 надає мінімальні гарантії захисту в будь-яких збройних конфліктах. Таким чином, суттєві порушення її норм як у міжнародних та внутрішніх конфліктах мають розглядатися як військові злочини [8].

Аналіз югославського конфлікту свідчить, що сексуальний напад може розглядатися як військовий злочин і тоді, коли він спрямований проти чоловіків. Душко Тадіч, боснійський серб, був засуджений, поміж іншого, за порушення загальної статті 3, що інкорпорована в Статут трибуналу щодо колишньої Югославії під заголовком «порушення законів та звичаїв війни», за його участь у події, коли один із ув'язнених у місті Омаршк був вимушений відкусити яєчка у іншого ув'язненого [5]. В подальшому трибунал щодо Югославії підтвердив належність інших дій до згвалтування як військового злочину, засудивши Анте Фурундзіча, командира одного з хорватських нерегулярних формувань, який дозволив своєму підлеглому згвалтувати жінку-мусульманку. Справа Фурундзіча [6] розглядалася на першому судовому процесі за обвинуваченням за скоєння військових злочинів, що були цілком пов'язані зі згвалтуванням. Трибунал ретельно вибирав нейтральні по відношенню до статевої приналежності формулювання, визначаючи жертвами згвалтування чоловіка чи жінку.

Спочатку ефект від пред'явлення діючому голові держави обвинувачень у скоєнні військових злочинів і злочинів проти людяності був знівельований спорами про своєчасність цього кроку. Спільнота замислювалася, чи не посилить нова загроза юридичного переслідування небажання Мілошевича до політичного врегулювання та чи не буде оголошення обвинувального висновку розцінено як політичний крок, інспірований НАТО та США? Як саме пред'явлене обвинувачення вплинуло на думки та почуття Мілошевича, можна тільки здогадуватись. Але вже через кілька днів після оголошення обвинувального висновку він виявив більшу готовність до дипломатичного врегулювання, ніж це було раніше. Угоду про припинення військових дій було укладено 10 червня 1999 року [4].

Війна залишила після себе багато затяжних юридичних спорів. Перше питання, що було фактично вирішено наявними звітами, стосувалося кількості жертв. У більшості звітах кількість убитих протягом весни 1999 року оцінюється приблизно у 10 тисяч осіб. У Косово ще довго продовжували працювати слідчі та експерти, а також Організація з безпеки і співробітництва в Європі, які, спираючись на досвід судового розслідування етнічних чисток у Боснії, врешті-решт виявили кілька тисяч тих, хто пропав безвісти або, ймовірно, були вбиті.

Спірним у цьому конфлікті досі залишається питання геноциду з боку сербів. Геноцид – це злочин, який визначається дуже вузько з точки зору права, оскільки його не можна плутати з жорстокістю щодо цивільного населення, котра неминуче притаманна будь-якому збройному конфлікту. Однак у квітні та травні 1999 року побоювання щодо намірів і можливостей Мілошевича скоїти геноцид були достатньо обгрунтованими. У той час було багато відомо про його наміри, але мало – про реальну обстановку в Косово. Виключенням стала інформація про 800 тисяч осіб, які втекли з країни, а решта цивільного населення виявилася цілком безпорадною перед військами сербської армії, що фактично не відчувала супротиву.

Міжнародне право вимагає від держав уживати заходи з попередження актів геноциду. Однак досі не існує жодних прецедентів та об'єктивних критеріїв, що дозволили б світу чітко визначати ті чи інші дії як геноцид. Враховуючи різке зростання після закінчення «холодної війни» занепокоєння світової спільноти щодо проблем Міжнародного гуманітарного права та проявів злочину геноциду, є необхідність додати до загальних принципів визначення, що будуть як практично застосовані, так і емпірично обгрунтовані, а також дозволять встановити межу, за якою починається геноцид. Можливо, війна в Україні і буде тим тригером, відправною крапкою, що дозволить світовій спільноті не тільки визначитись із поняттям, але й швидше реагувати на такі прояви, спрямовуючи допомогу на підтримку держав, що постраждали внаслідок зазначених дій.

Слід також звернути увагу на збитки, завдані навколишньому середовищу. Восени 1999 року дві різні та незалежні одна від одної групи експертів ООН вивчали екологічні наслідки бомбардувань Косово. Вони дійшли висновку, що екологічні наслідки цих бомбардувань дуже важко відділити від збитків, що були заподіяні навколишньому середовищу раніше, ще за часів комуністичної епохи. Але потенційний вплив на навколишнє середовище авіаційних бомб, артилерійських снарядів, що не розірвалися, касетних бомб, що перебували на озброєнні НАТО, залишається предметом жорстких дискусій. Розглядаючи можливі військові злочини, котрі скоїло НАТО, канцелярія прокурора Міжнародного кримінального трибуналу щодо колишньої Югославії констатувала у грудні 1999 року, що жодних формальних розслідувань дій НАТО під час конфлікту у Косово не запроваджувалось. Однак той факт, що таке питання взагалі порушувалося та заслуховувалося, має велике значення для визначення потенційної підсудності та обсягу повноважень нині діючого Міжнародного Кримінального Суду з метою окреслення правомірності дій великих держав у майбутніх конфліктах. Скоріш за все, світові лідери, навчені попереднім досвідом, сьогодні намагаються бути дуже обережними й у своїх судженнях, й у своїх діях, й у своїй допомозі.

Висновки. Через дискусії навколо проблем Міжнародного Гуманітарного Права війна в Косово викликала й серед громадськості, і в офіційних колах суперечки, що не були притаманні жодному з конфліктів 90-х років. Однак із усіх цих суперечок дуже яскраво вимальовується один юридичний і політичний факт, а саме: вперше була здійснена міжнародна військова акція з метою протистояти серйозному порушенню гуманітарних норм збройним шляхом. З огляду на це питання юридичної правомірності подібної акції за відсутності санкції Ради Безпеки є важливим, але не головним. Необхідно розвивати та вдосконалювати механізми юридичного обґрунтування, контролю та практичних дій, але не можна нехтувати отриманими уроками. У випадку конфлікту у Косово світова спільнота змогла знайти загальну мету для попередження геноциду.

Список використаних джерел

1. Aksar Y. Implementing International Humanitarian Law: From the Ad Hoc Tribunals to a Permanent International Criminal Court. London and New York : Routledge, 2004. 314 p.
2. Dayton Agreement. (1995, November 21). United Organization Peacemaker. URL: <https://peacemaker.un.org/bosniadaytonagreement95>.
3. European Union Force in BiH. Operation ALTHEA. (n.d.). euforbih.org. Retrieved April 28, 2021. URL : <http://euforbih.org/eufor/>.
4. Framework Agreement (Ohrid Agreement). 2001. August 13. URL : <https://www.peaceagreements.org/viewmasterdocument/381>.
<https://peacemaker.un.org/fyromohridagreement2001>
5. Prosecutor v. D. Tadic: Case No.: IT-94-1: Judgement. 7 May 1997. URL : <https://www.icty.org/x/cases/tadic/tjug/en/tad-ts70507JT2-e.pdf>.
6. Prosecutor v. D. Tadic: Case No.: IT-94-1-A (Appeals Chamber): Judgement. 15 July 1999. URL : <https://www.icty.org/x/cases/tadic/acjug/en/tad-aj990715e.pdf>.
7. United Nations International Criminal Tribunal for the Former Yugoslavia. History. URL : <https://www.icty.org/sid/95?userLanguage=en>.
8. Додатковий протокол до Женевських конвенцій від 12 серпня 1949 року, що стосується захисту жертв міжнародних збройних конфліктів (Протокол I), від 8 червня 1977 р. URL : https://zakon.rada.gov.ua/laws/show/995_199#Text.
9. Додатковий протокол до Женевських конвенцій від 12 серпня 1949 року, що стосується захисту жертв збройних конфліктів неміжнародного характеру (Протокол II), від 8 червня 1977 р. URL: https://zakon.rada.gov.ua/laws/show/995_200#Text.
10. Конвенція про захист цивільного населення під час війни. Женева, 12 серпня 1949 р. URL : https://zakon.rada.gov.ua/laws/show/995_154#Text.
11. Женевська Конвенція про поводження з військовополоненими. Женева, 12 серпня 1949 р. URL : https://zakon.rada.gov.ua/go/995_153.
12. Женевська Конвенція про поліпшення долі поранених і хворих в діючих арміях. Женева, 12 серпня 1949 р. URL : https://zakon.rada.gov.ua/go/995_151.
13. Конвенція про поліпшення долі поранених, хворих та осіб, які зазнали корабельної аварії, зі складу збройних сил на морі. Женева, 12 серпня 1949 р. URL : https://zakon.rada.gov.ua/go/995_152.

Надійшла до редакції 01.03.2023

References

1. Aksar, Y. Implementing International Humanitarian Law: From the Ad Hoc Tribunals to a Permanent International Criminal Court. London and New York : Routledge, 2004. 314 p.
2. Dayton Agreement. (1995, November 21). United Organization Peacemaker. URL: <https://peacemaker.un.org/bosniadaytonagreement95>.
3. European Union Force in BiH. Operation ALTHEA. (n.d.). euforbih.org. Retrieved April 28, 2021. URL : <http://euforbih.org/eufor/>.
4. Framework Agreement (Ohrid Agreement). 2001. August 13. URL: <https://www.peaceagreements.org/viewmasterdocument/381>.
5. Prosecutor v. D. Tadic: Case No.: IT-94-1: Judgement. 7 May 1997. URL: <https://www.icty.org/x/cases/tadic/tjug/en/tad-ts70507JT2-e.pdf>.
6. Prosecutor v. D. Tadic: Case No.: IT-94-1-A (Appeals Chamber): Judgement. 15 July 1999. URL: <https://www.icty.org/x/cases/tadic/acjug/en/tad-aj990715e.pdf>.
7. United Nations International Criminal Tribunal for the Former Yugoslavia. History. URL: <https://www.icty.org/sid/95?userLanguage=en>.
8. Dodatkovyy protokol do Zhenevs'kykh konventsiy vid 12 serpnya 1949 roku, shcho stosuyet'sya zakhystu zhertv mizhnarodnykh zbroynykh konfliktiv (Protokol I) [Additional Protocol to the Geneva Conventions of August 12, 1949, relating to the Protection of Victims of International Armed Conflicts (Protocol I)], vid 8 chervnaya 1977 r. URL: https://zakon.rada.gov.ua/laws/show/995_199#Text. [in Ukr.].
9. Dodatkovyy protokol do Zhenevs'kykh konventsiy vid 12 serpnya 1949 roku, shcho stosuyet'sya zakhystu zhertv zbroynykh konfliktiv nemizhnarodnoho kharakteru (Protokol II) [Additional Protocol to the Geneva Conventions dated August 12, 1949, relating to the protection of victims of armed conflicts of a non-international nature (Protocol II)], vid 8 chervnaya 1977 r. URL: https://zakon.rada.gov.ua/laws/show/995_200#Text. [in Ukr.].
10. Konventsiya pro zakhyst tsyvil'noho naseleння pid chas viyny [Convention on the Protection of the Civilian Population in Time of War]. Zheneva, 12 serpnya 1949 r. URL: https://zakon.rada.gov.ua/laws/show/995_154#Text. [in Ukr.].
11. Zhenevs'ka Konventsiya pro povodzhennya z viys'kovopolonenymy [Geneva Convention on the Treatment of Prisoners of War]. Zheneva, 12 serpnya 1949 r. URL: https://zakon.rada.gov.ua/go/995_153. [in Ukr.].
12. Zhenevs'ka Konventsiya pro polipshennia doli poranenykh i khvorykh v diyuchykh armiyakh [Geneva Convention on the Amelioration of the Fate of the Wounded and Sick in Active Armies]. Zheneva, 12 serpnya 1949 r. URL: https://zakon.rada.gov.ua/go/995_151. [in Ukr.].
13. Konventsiya pro polipshennia doli poranenykh, khvorykh ta osib, yaki zaznali korabelnoi avarii, zi skladu zbroynykh syl na mori [Geneva Convention on the Amelioration of the Fate of the Wounded, Sick and Shipwrecked Members of the Armed Forces at Sea]. Zheneva, 12 serpnya 1949 r. URL: https://zakon.rada.gov.ua/go/995_152. [in Ukr.].

ABSTRACT

Oksana Sokyrynska, Inna Kovalchuk. Legal analysis of the military conflict in Kosovo from the point of view of international humanitarian law. The article examines the legal qualification of the armed conflict in the former Yugoslavia. The role of the UN Security Council in qualifying the armed conflict in Kosovo is analyzed; based on the analysis of UN Security Council resolutions, the dynamics of the Security Council's response to the armed conflict in the former Yugoslavia in the process of its escalation was established.

The short but brutal conflict in Kosovo, which lasted from February 1998 to mid-June 1999, became the source of long-standing debates among Western governments and the public about the purpose and methods of collective military action. In view of the present Ukraine, the conflict that erupted from a conflict of a non-international nature, we consider it necessary to turn in this publication to the history of the conflict, which took place even in the 20th century, but on the scale of the existence of states, recently. The war prompted Belgrade's efforts to purge the Federal Republic of Yugoslavia of all non-Serb population. It was then that the first large-scale military action in the history of the NATO alliance took place, which was a response to the lawlessness that took place.

The article becomes especially relevant given the sharp growth, after the end of the «Cold War», of the concern of the world community regarding the problems of International Humanitarian Law and manifestations of the crime of genocide. International humanitarian law needs changes: to the general principles, it is necessary to add definitions that will be both practically applied and empirically grounded, and will also allow establishing the line at which genocide begins. Perhaps the war in Ukraine will be the trigger, the starting point, which will allow the world community not only to define the concept, but also to respond more quickly to such manifestations, directing aid to support the states that suffered as a result of these actions.

Keywords: *armed conflict, conflict in Yugoslavia, Kosovo, war, ethno-territorial conflict, legal qualification, causes of armed conflicts.*

УДК 340

DOI: 10.31733/2078-3566-2023-1-125-129



Олександр ТАЛДИКІН[©]

кандидат юридичних наук, доцент
(Дніпропетровський державний університет
внутрішніх справ, м. Дніпро, Україна)

СУВЕРЕНІТЕТ: СПРОБА КЛАСИФІКАЦІЇ

У статті розглянуто суверенітет та його різновиди. Наведено інтерпретацію його варіацій. Зазначено, що еволюція змісту суверенітету в сучасних умовах зазнає істотних змін. Розширено сферу розуміння суверенітету відповідно до нових його проявів. Такий підхід дозволяє сприймати складові державного суверенітету як окремі його види.

Ключові слова: суверенітет, віртуальний суверенітет (у кіберпросторі), державний суверенітет, економічний суверенітет, інформаційний суверенітет, народний суверенітет, національний суверенітет, політичний суверенітет, реальний (абсолютний) суверенітет, територіальний суверенітет, фактичний суверенітет, фінансовий суверенітет, формальний (відносний) суверенітет.

Постановка проблеми. Непростий характер міжнародних відносин, загострення протиріч між провідними державами світу, неоднозначність наслідків процесів глобалізації, озброєнні конфлікти, війни та кризи ХХІ століття значною мірою підвищують актуальність питань пов'язаних із безпекою держави та суспільства, що, у свою чергу, обумовлює необхідність ретельного аналізу та вирішення комплексу проблем збереження суверенних прав та свобод. Переосмислення, з урахуванням сучасних тенденцій, терміна «суверенітет», необхідність ґрунтовної інтерпретації його видів вбачаються, на нашу думку, такими, що мають неабияке значення в контексті розуміння незалежності прийняття рішень, свободи від зовнішнього впливу, самостійності суверенних суб'єктів.

Аналіз публікацій, в яких започатковано розв'язання даної проблеми. Теоретичну основу статті склали ідеї та концепції, вироблені загальною теорією держави і права, конституційним правом, теорією міжнародного права та політологією. Сформульовані теоретичні узагальнення спиралися на наукові досягнення вітчизняних і зарубіжних авторів.

Прийнято вважати, що термін «суверенітет» ввів у науковий обіг Жан Боден. Він сформулював світську концепцію суверенітету та визначив його ознаки. У розвиток розуміння сутності суверенітету зробили внесок Ж.-Ж. Руссо, Г. Гроцій, Т. Гоббс та інші класики політико-правової думки.

Безпосереднім підґрунтям роботи стали попередні праці автора зі спорідненої тематики: «Реальний суверенітет держави в умовах глобалізації» [1], «Реальний (абсолютний) суверенітет держави та його складові в умовах глобалізації» [2], «Зовнішнє управління державою в контексті проблеми суверенітету» [3], «Суверенітет держави в умовах мережевого суспільства: деякі аспекти», «Реальний (абсолютний) суверенітет держави та його складові в умовах глобалізації» [4].

Водночас розуміння суверенітету залишається дискусійним та, з урахуванням складових його різновидів, потребує окремого уточнення.

Виклад основного матеріалу дослідження. Дослідження проблематики, суверенітету в сучасній правовій науці займає особливе місце. Інтерпретація поняття «суверенітет» давно відійшла від первісної світської концепції, викладеної Жаном Боденом ще у далекому ХVІ столітті. Проте запропонована ним тріада складових «абсолютність – постійність – неподільність» досі залишається основою для більшості сучасних доктрин [5].

© О. Талдикін, 2023

ORCID iD: <https://orcid.org/0000-0001-8681-5523>

alexall14@gmail.com

Ю. Годика, виходячи з аналізу існуючого в Україні конституційного законодавства, акцентує увагу на трьох різновидах суверенітету. На його думку, ґрунтуючись на основі аналізу джерел конституційного права України, державний суверенітет належить Україні як державі (ст. 1), народний суверенітет – народу країни (ст.5), національний суверенітет (Преамбула Конституції України) – українській нації [6, с. 46].

Під *народним суверенітетом*, як правило, розуміється основоположний принцип демократії: право народу самому визначати своє майбутнє, брати участь у політичному житті та можливість контролю громадянського суспільства за діяльністю державних органів. Народний суверенітет забезпечується легітимною складовою суверенітету державного (*легітимний суверенітет*), що передбачає:

- схвалення домінуючою частиною населення зовнішньополітичного та внутрішньополітичного курсу держави;
- органічне поєднання парламентаризму, форм безпосередньої (прямої) демократії та ефективно діючої моделі місцевого самоврядування;
- існування такого рівня розвитку соціального забезпечення та захисту населення, який би реально унеможлилював утворення масштабних соціальних ризиків [1, с. 67].

Національний суверенітет. Концепція суверенітету нації залежить від біваріативності інтерпретації самого поняття «нація», відповідно до домінування однієї з двох національних моделей: політичної або етнічної.

Політична нація: (або громадянська нація) являє собою сукупність суверенної спільноти на підставі існування спільного інституту громадянства, або підданства, незалежно від єдності етнокультурного походження – поліетнічного характеру нації.

Етнічна нація: сукупність спільноти на підставі єдності етнокультурного походження.

В. Сметюх вважає, що національний суверенітет кореспондується з правом нації на самовизначення і являє собою самостійний, без примусу вибір самою нацією форм та методів реалізації своїх інтересів і потреб при вирішенні питання про вихід із багатонаціональної держави та утворення окремої держави [7; с. 59].

На думку Ю. Волошиної, до найважливіших прав нації необхідно віднести також право на збереження і розвиток національної мови, що, у свою чергу, визначає національну самобутність та є основою національної культури, втіленням національного менталітету [8, с. 101].

Внаслідок розбіжностей у трактуванні нації розуміння основоположного для концепції національного суверенітету права націй на самовизначення та його реалізація залишаються дискусійними та залежать від наявності або відсутності загальноетнічного консенсусу у суспільстві.

Найбільш складним та всеохоплюючим вбачається *суверенітет держави*. Не викликає сумнівів, що розуміння його сутності потрібно починати з *внутрішньополітичного та зовнішньополітичного суверенітету*, де *протосуверенітет* постає первісною його стадією, що має внутрішню наповненість і є сформованою, відзначається самобутністю, самодостатністю у внутрішній політиці, де немає місця політичному, економічному або військовому втручання з боку інших суверенних держав, а також суб'єктів наддержавної влади.

Водночас реалії сучасного світу вимагають більш ґрунтовного переосмислення самого поняття «суверенітет». На наш погляд, варто акцентувати увагу на дослідженні основоположних складових державного суверенітету. Такий підхід дозволяє їх сприймати як види (підвиди) суверенітету. Раніше ми вже звертали увагу на деякі інші оснвні складові державного суверенітету в роботі «Реальний суверенітет держави в умовах глобалізації», а саме:

- *зовнішньополітичний суверенітет* як спроможність реалізації незалежного зовнішньополітичного курсу та забезпечення власної міжнародної правосуб'єктності;
- *легальний суверенітет*, що обумовлений існуванням правової системи держави, ефективною системою законодавства відповідно до принципів верховенства права та законності;
- *територіальний суверенітет* як можливість реалізації принципу неподільності влади над територією її монополії в межах її загально визначених державних кордонів та відсутність внутрішніх територіальних конфліктів;

– *ресурсний суверенітет*, що являє собою можливість вільно розпоряджатися власними природними ресурсами та спроможність забезпечувати їх постачання для реалізації потреб суспільства;

– *фінансово-економічний суверенітет*, що передбачає функціонування економічної, банківської, митної та податкової систем, котрі не потребують додаткового фінансування суб'єктами наддержавної влади, міжнародними фінансовими організаціями та установами, а також іншими державами;

– *інформаційний суверенітет*, що передбачає проведення незалежної інформаційної політики, контроль за інформаційними мережевими потоками за умов забезпечення свободи слова, права на приватність та права населення на отримання достовірної інформації [4].

У контексті розуміння сутності останнього актуальним постає питання *віртуального суверенітету або суверенітету у кіберпросторі*.

Існують два основні підходи до розуміння сутності кіберпростору в аспекті питань суверенітету держави.

Перший: умовність кіберпростору виключає його юрисдикційність. Отже, враховуючи відкритість, доступність та повсюдність кіберпростору, його слід розглядати як загальне надбання, що не підлягає суверенітету будь-якої держави або групи держав, на кшталт космічного простору [9].

Другий підхід, сформульований І. Камінським: кіберпростір не є визначеним місцем, це простір віртуальний, що знаходиться поза фізичним виміром і часом, але водночас він може бути сферою застосування *кіберсили*, спроможної нести загрозу державному суверенітету [10, с. 6-7]. Кіберпростір не може бути відокремленим від суверенітету, оскільки держави володіють суверенітетом над *кіберінфраструктурою*, що забезпечує його існування. Крім того, має місце державна присутність у кіберпросторі за допомогою фінансової, банківської та інших систем.

На нашу думку, проблема суттєво ускладнюється технічними можливостями забезпечення державного суверенітету в такому середовищі. Держави не здатні встановити всеохоплюючий контроль над віртуальною реальністю, але здатні утворювати власні ресурсні його складові та більш чи менш вдало захищати свої суверенні права щодо об'єктів цієї кіберінфраструктури.

Отже, *віртуальний суверенітет або суверенітет у кіберпросторі* являє собою здатність держав утворювати власні складові кіберінфраструктури та захищати свої суверенні права щодо цих об'єктів у кіберпросторі.

В аспекті проблеми існування абсолютного суверенітету держави слушним постає необхідність визначення формального (відносного) та фактичного суверенітету.

О. Прієшкіна та О. Авдєєв вважають, що в умовах глобалізації підтверджується теза про неабсолютність державного суверенітету, а вести мову про абсолютний суверенітет доречно лише в контексті відсутності суб'єктів, які можуть легально перешкоджати державі в установленні внутрішнього правопорядку відповідно до інтересів її народу [11].

З іншого боку, існує точка зору, що проблема абсолютного суверенітету держав пов'язана з приматом Міжнародного права над національним [12].

З огляду на вищенаведене, *фактичний суверенітет* полягає у функціонуванні державної влади відповідно до Конституції і чинного законодавства та у відсутності легальних перешкод в реалізації внутрішньої та зовнішньої політики.

Формальний (відносний) суверенітет пов'язаний із розвитком наддержавних суб'єктів глобалізованої влади, збільшенням впливу міжнародно-правової регуляції та добровільними зобов'язаннями дотримуватися норм та принципів міжнародного права і може розглядатись як часткове обмеження державного суверенітету.

Висновки. Сучасні дослідження свідчать, що еволюція змісту суверенітету в сучасних умовах зазнає істотних змін. Розширюється сфера його розуміння відповідно до нових складових. Слід акцентувати на існуванні низки проблемних питань, розв'язання яких буде залежати від впливу недержавних суб'єктів, наявності загальноєтнічного консенсусу у суспільстві та органічного поєднання парламентаризму, форм безпосередньої (прямої) демократії та ефективно діючої моделі місцевого самоврядування.

Список використаних джерел

1. Талдикін О. В. Реальний суверенітет держави в умовах глобалізації. *Науковий вісник Дніпропетровського державного університету внутрішніх справ*. 2018. Спеціальний випуск № 3(94). С.65–70.
2. Taldykin O. V. External governance of the state in the context of sovereignty problem. *Верховенство права: доктрина і практика в умовах сучасних світових викликів : матеріали Міжнар. наук.-практ. конф. (м. Дніпро, 25 лют. 2021 р.)*. Дніпро : Дніпроп. держ. ун-т внутр. справ, 2021. С. 161–164.
3. Талдикін О. В. Суверенітет держави в умовах мережевого суспільства: деякі аспекти. *Міжнародна та національна безпека: теоретичні і прикладні аспекти : матеріали VI Міжнар. наук.-практ. конф. (м. Дніпро, 11 бер. 2022 р.)*. Дніпро : Дніпроп. держ. ун-т внутр. справ, 2022. С. 111–112.
4. Талдикін О. В. Реальний (абсолютний) суверенітет держави та його складові в умовах глобалізації. *Проблеми правового регулювання общественных отношений : теория, законодательство, практика. Сб. материалов Межд. науч.-практ. конф.* Брест, 23-24 нояб. 2018 г. С.180–183.
5. Jean Bodin. *Six Books of the commonwealth*. Abridged and translated by M. J. Tooley. URL : https://www.yorku.ca/comminel/courses/3020pdf/six_books.pdf.
6. Тодыка Ю.Н. Основы конституционного строя Украины. Харків : Факт, 2000. 526 с.
7. Сметюх В. С. Національний суверенітет як основний чинник сучасного державотворення: теоретико-правовий аспект. *Науковий вісник Ужгородського національного університету. Серія : Право*. 2014. Вип. 27(1). С. 58–60.
8. Волошина Ю. В. Національний суверенітет: правові питання розуміння. *Право і суспільство*. 2012. № 1. С.99–102.
9. The National Strategy to Secure Cyberspace (February 2003) URL : <https://www.energy.gov/sites/prod/files/National%20Strategy%20to%20Secure%20Cyberspace.pdf>.
10. Камінський І. І. Концепція державного суверенітету в контексті застосування кіберсили. *Альманах міжнародного права*. 2017. Вип. 16. С. 3–10.
11. Прієшкіна О. В. Авдєєв О. Р. Політико-правова доктрина державного суверенітету в умовах глобалізації. *Соціальний калейдоскоп*. 2020. № 1. URL : <https://socialcaledioscope.org.ua/index.php/journal/article/view/19/16>.
12. Badie B. Le retournement du monde. *Sociologists de la Scène Internationale / B. Badie, M. Smouts*. Paris, 1992. P. 35-86.

Надійшла до редакції 24.01.2023

References

1. Taldykin, O. V. (2018) Realnyi suverenitet derzhavy v umovakh hlobalizatsii [The real sovereignty of the state in the conditions of globalization]. *Naukovyi visnyk Dnipropetrovskoho derzhavnogo universytetu vntrishnikh sprav*. Spetsialnyi vypusk № 3(94). P. 65-70. [in Ukr.].
2. Taldykin, O. V. External governance of the state in the context of sovereignty problem. *Verkhovenstvo prava: doktryna i praktyka v umovakh suchasnykh svitovykh vyklykiv : materialy Mizhnar. nauk.-prakt. konf. (m. Dnipro, 25 liut. 2021 r.)*. Dnipro : Dniprop. derzh. un-t vnutr. sprav, 2021. 161-164 p.
3. Taldykin, O. V. (2022) Suverenitet derzhavy v umovakh merezhevoho suspilstva: deiaki aspekty [State sovereignty in the network society: some aspects]. *Mizhnarodna ta natsionalna bezpeka: teoretychni i prykladni aspekty : materialy VI Mizhnar. nauk.-prakt. konf. (m. Dnipro, 11 ber. 2022 r.)*. Dnipro : Dniprop. derzh. un-t vnutr. sprav. P.111-112. [in Ukr.].
4. Taldykin O.V. Realnyi (absolutnyi) suverenitet derzhavy ta yoho skladovi v umovakh hlobalizatsii. *Problemy pravovoho rehulyrovaniya obshchestvennykh otnosheni : teoriya, zakonodatelstvo, praktyka sb. materyalov Mezhd. nauch.-prakt. konf.* Brest, 23-24 noiab. 2018 g, pp.180-183.
5. Jean Bodin *Six Books of the commonwealth*. Abridged and translated by M. J. Tooley. URL: https://www.yorku.ca/comminel/courses/3020pdf/six_books.pdf.
6. Тодыка Yu.N. *Osnovy konstitutsyonnoho stroia Ukrainy*. Kharkiv.: Fakt, 2000. 526 s.
7. Smetiukh, V. S. (2014) Natsionalnyi suverenitet yak osnovnyi chynnyk suchasnoho derzhavotvorennia: teoretyko-pravovyi aspekt [National sovereignty as the main factor of modern state formation: theoretical and legal aspect]. *Naukovyi visnyk Uzhhorodskoho natsionalnoho universytetu. Serii : Pravo*. Vyp. 27(1). P. 58–60. [in Ukr.].
8. Voloshyna, Yu. V. (2012) Natsionalnyi suverenitet: pravovi pytannia rozuminnia [National Sovereignty: Legal Issues of Understanding]. *Pravo i suspilstvo*. № 1. P. 99-102. [in Ukr.].
9. The National Strategy to Secure Cyberspace (February 2003). URL : <https://www.energy.gov/sites/prod/files/National%20Strategy%20to%20Secure%20Cyberspace.pdf>.
10. Kaminskyi, I. I. (2017) Kontseptsia derzhavnogo suverenitetu v konteksti zastosuvannya kibersyly [The concept of state sovereignty in the context of the use of cyber power]. *Almanakh*

11. Priieshkina O. V. Avdieiev O. R. (2020) Polityko-pravova doktryna derzhavnoho suverenitetu v umovakh hlobalizatsii [Political and legal doctrine of state sovereignty in the conditions of globalization]. *Sotsialnyi kaleidoskop. № 1. URL: <https://socialcalidoscope.org.ua/index.php/journal/article/view/19/16>. [in Ukr.].*

12. Badie, B. Le retournment du monde. Sociologists de la Scene Internationale [The Turning of the World. Sociologists of the International Scene] / B. Badie, M. Smouts. Paris, 1992. P. 35–86. [in Fr.].

ABSTRACT

Oleksandr Taldykin. Sovereignty: attempted classification. The article discusses sovereignty and its types. The interpretation of its variations is given. It is noted that the evolution of the content of sovereignty in modern conditions is undergoing significant changes. The scope of understanding of sovereignty is expanded in accordance with its new manifestations. This approach allows to perceive the components of state sovereignty as separate types.

The difficult nature of international relations, the aggravation of contradictions between the leading states of the world, the ambiguity of the consequences of globalization processes, the armed conflicts of war and the crisis of the 21st century, greatly increase the urgency of issues related to the security of the state and society, which in turn necessitates a thorough analysis and resolution of the complex problems of preserving sovereign rights and freedoms. Rethinking, taking into account modern trends, the term «sovereignty», the need for a thorough interpretation of its types, seem, in the author's opinion, to be of great importance in the context of understanding the independence of decision-making, freedom from external influence, independence of sovereign subjects.

The concept of nation sovereignty depends on the bivariate interpretation of the concept of «nation» itself, according to the dominance of one of two national models: political or ethnic.

Political nation: (civic nation) is a set of sovereign community based on the existence of a common institution of citizenship or nationality, regardless of the unity of ethnic and cultural origin – the multiethnic character of the nation.

Ethnic nation: a set of communities based on the unity of ethno-cultural origin.

The realities of the modern world require a more thorough rethinking of the concept of «sovereignty» itself. In our opinion, it is relevant to focus on the study of the fundamental components of state sovereignty. This approach allows them to be perceived as types (subtypes) of sovereignty. The author has already drawn attention to some other fundamental components of state sovereignty in his work «Real Sovereignty of the State in the Context of Globalization».

Virtual sovereignty, or sovereignty in cyberspace, is the ability of states to form their own components of cyber infrastructure and to protect their sovereign rights over these objects in cyberspace.

In our opinion, the problem of sovereignty in cyberspace is significantly complicated by the technical capabilities of ensuring state sovereignty in this environment. States are not able to establish comprehensive control over virtual reality, but they are able to create their own resource components and more or less successfully protect their sovereign rights in relation to the objects of this cyber infrastructure.

In terms of the problem of the existence of absolute sovereignty of the state, it is reasonable to define formal (relative) and actual sovereignty.

Modern research shows that the evolution of the content of sovereignty in modern conditions is undergoing significant changes. The scope of its understanding is expanding in accordance with new components. It should be noted that there are

A number of problematic issues, the solution of which will depend on the influence of non-state actors, the existence of a general ethnic consensus in society, and the need for an organic combination of parliamentarism, forms of direct democracy and an effective model of local self-government.

Keywords: *sovereignty, virtual sovereignty (in cyberspace), state sovereignty, economic sovereignty, information sovereignty, people's sovereignty, national sovereignty, political sovereignty, real (absolute) sovereignty, territorial sovereignty, actual sovereignty, financial sovereignty, formal (relative) sovereignty.*

ПУБЛІЧНО-ПРАВОВЕ ТА ПРИВАТНО-ПРАВОВЕ РЕГУЛЮВАННЯ ОКРЕМИХ СФЕР СУСПІЛЬНИХ ВІДНОСИН

УДК 342.951

DOI: 10.31733/2078-3566-2023-1-130-134



**Ольга
БЕЗПАЛОВА** ©
доктор юридичних
наук, професор
(Харківський
національний
університет
внутрішніх справ,
м. Харків, Україна)



**Юлія
ЛЕГЕЗА** ©
доктор юридичних
наук, професор
(Національний
технічний
університет
«Дніпровська
політехніка»,
м. Дніпро, Україна)

ВИКОРИСТАННЯ ПОЛІЦІЄЮ ЗАСОБІВ МАСОВОЇ ІНФОРМАЦІЇ (МЕДІА) ДЛЯ ЗАБЕЗПЕЧЕННЯ БЕЗПЕКИ ДІТЕЙ У ЦИФРОВОМУ ПРОСТОРИ

Стаття присвячена розкриттю використання Національною поліцією України засобів масової інформації (медіа) для забезпечення безпеки дітей у цифровому просторі. Підкреслено, що безконтрольний доступ дітей до мережі Інтернет може мати негативні наслідки, тоді як поліції слід широко використовувати можливості засобів масової інформації, котрі можуть бути не лише провідником інформації від поліції до громадськості (молодіжної аудиторії), а й дороговказом у формуванні безпечної поведінки дітей в цифровому просторі.

Безпечне цифрове середовище не може забезпечити лише один суб'єкт – відповідне завдання має реалізовуватися комплексно. Отже, використання поліцією засобів масової інформації для забезпечення безпеки дітей у цифровому просторі доцільно реалізовувати у різних формах: освітній, організаційній, правоохоронній, моніторинговій та інноваційній.

Ключові слова: засоби масової інформації, безпека дитини, медіа, захист прав і свобод, поліцейська діяльність, цифрова безпека, цифрові сервіси.

Постановка проблеми. Збільшення ролі цифрового простору в сучасному житті поряд із неодмінними перевагами містить у собі численні небезпеки. Національна поліція України, як орган, що служить суспільству шляхом забезпечення охорони прав і свобод людини, протидії злочинності, підтримання публічної безпеки і порядку, має своєчасно реагувати на нові виклики і загрози. Зокрема, виконувати завдання із належного забезпечення прав, свобод та законних інтересів фізичних і юридичних осіб у цифровому просторі, запобігання витоку персональних даних користувачів Інтернет, а також кібершахрайству, вмінні реагувати на прояви кібербулінгу.

Важливою складовою діяльності поліції слід також вважати здійснення у межах своєї компетенції, визначеної законом, контролю за дотриманням вимог законів та інших нормативно-правових актів щодо опіки, піклування над дітьми-сиротами та дітьми, позбавленими батьківського піклування, вжиття заходів щодо запобігання дитячій бездоглядності, правопорушенням серед дітей, а також соціального патронажу

© О. Безпалова, 2023
ORCID iD: <https://orcid.org/0000-0003-2886-695X>
besolgigo@gmail.com

© Ю. Лєгеца, 2023
ORCID iD: <https://orcid.org/0000-0002-4896-3178>
legezajul@gmail.com

щодо дітей, які відбували покарання у виді позбавлення волі [1].

Не менш важливою вважаємо превентивну діяльність поліції у цифровому просторі, успішне здійснення якої багато в чому залежить від налагодженої взаємодії із засобами масової інформації (медіа).

Аналіз досліджень та публікацій. Дослідження, присвячені співпраці правоохоронних органів із засобами масової інформації, представлені роботами вітчизняних фахівців у царині адміністративного права та поліцейстики: Г. Блінової, О. Джафарової, Ю. Легези, М. Лошицького, Р. Миронюка, Р. Опацко, Я. Шнурко, О. Юніна та ін.

Мета статті полягає у висвітленні сутності й особливостей використання поліцією засобів масової інформації (медіа) для забезпечення безпеки дітей у цифровому просторі.

Виклад основного матеріалу. Захист прав дитини є однією з важливих функцій, що реалізується Національною поліцією України. Для цього у складі поліції створено спеціалізовані підрозділи – підрозділи ювенальної превенції. Вони здійснюють профілактичну роботу, проводять рейди та спеціальні операції з метою запобігання правопорушенням щодо дітей, а також забезпечення допомоги дітям, які потрапили в складні життєві ситуації.

Традиційно, з метою забезпечення найбільш ефективного захисту прав дітей, зазначений напрям роботи реалізується Національною поліцією України у тісній взаємодії з іншими органами державної влади, зокрема, службою у справах дітей, судовими органами та органами прокуратури, громадськими об'єднаннями та міжнародними організаціями. У разі порушення прав дитини поліція має реагувати максимально оперативно та ефективно, здійснюючи всі необхідні заходи, спрямовані на забезпечення її прав.

Вельми актуальним, проте водночас недостатньо дослідженим, напрямом діяльності поліції є використання нею засобів масової інформації (медіа) для забезпечення безпеки дітей у цифровому просторі.

Насамперед, потрібно вказати на те, що сьогодні Національна поліція України використовує соціальні мережі, такі як Facebook, Twitter, TikTok та Instagram, для забезпечення безпеки дітей у цифровому просторі. Зазначені мережі дозволяють поліції безпосередньо спілкуватися з дітьми, батьками, особами, які їх замінюють, та педагогічними працівниками і вихователями.

У цьому аспекті І. П'ятничук та Г. П'ятничук вказують на те, що для підвищення ефективності реалізації різних цілей доцільно поєднувати між собою Google-сервіси різного призначення. Також автори відмічають, що спільна робота з такими сервісами має бути організована на відмінному рівні, необхідному для того, щоб оперативно отримувати доступ до потрібної інформації з урахуванням сучасних умов [2, с. 43].

Зупинимось детальніше на проектах, пов'язаних із забезпеченням безпеки дітей в цифровому просторі, в яких поліція може використовувати засоби масової інформації (медіа) для налагодження з останніми ефективною взаємодії.

Так, варто погодитись із тим, що Інтернет є важливим інструментом для особистого та професійного спілкування. Проте ним можуть також зловживати, наприклад, використовувати для розсилання комп'ютерних вірусів і небажаної пошти (спаму), отримання інформації особистого характеру з метою крадіжок, шантажу, переслідувань, розповсюдження і залучення до порнографії, інформування про сайти, небезпечні для дітей, наприклад, присвячені сектам, наркотикам та їх виготовленню, суїцидам, різним видам насильства. Ось чому, наприклад, Ю. Онищенко та В. Світличний вважають за необхідне бути обізнаним у питаннях інформаційної безпеки. Особливо вразливими у цьому контексті є діти, які можуть не знати, яку саме інформацію можна викладати в мережу, а яку не варто. Інколи школярі не здатні правильно відреагувати на матеріали з мережі з різних причин. Робота працівників ювенальної превенції у цьому напрямі є дуже важливою, адже безконтрольний доступ дітей до мережі Інтернет може мати негативні наслідки [3, с. 221]. Саме тут поліції необхідно широко використовувати можливості засобів масової інформації, що можуть бути не лише провідником інформації від поліції до громадськості (молодіжної аудиторії), а й дороговказом у формуванні безпечної поведінки дітей в цифровому просторі.

З іншого боку, В. Руденко, відмічає, що для адекватного реагування на виклики,

пов'язані з діяльністю антигромадських угруповань в інформаційному просторі, зокрема в соціальних мережах, Національною поліцією України було створено постійну оперативну групу у складі поліцейських підрозділів кіберполіції. Остання реагує на кожне повідомлення про участь дітей у небезпечних групах. Проводяться експертні дослідження комп'ютерної техніки, відстежуються соціальні мережі дітей щодо можливих намірів покінчити життя самогубством. Такі заходи підрозділів кіберполіції допомагають блокувати відповідні групи. Це, у свою чергу, дає змогу запобігти вчиненню кримінальних правопорушень щодо дітей та молоді, а також скоєнню дитьми самоушкодження чи самогубства [4, с. 167]. Поширенню поліцією відповідних знань сприяють і медіа, довіра до яких доволі часто перевищує довіру до офіційних інформаційних ресурсів поліції.

Для удосконалення використання соціальних мереж у роботі поліції Е. Мамедова пропонує доволі конструктивні заходи: а) розширення співпраці з іншими правоохоронними органами та зацікавленими сторонами в боротьбі зі злочинами у сфері технологій; б) посилення координації та обмін досвідом у боротьбі з технологічними злочинами і їх розслідуванні; в) розробка та затвердження відповідної концепції МВС; г) закріплення у проєкті Закону України «Про електронні комунікації» визначення поняття «електронні соціальні мережі» та загальних засад їх використання; г) закріплення положення про принципи розміщення в соціальних мережах інформації щодо Правил етичної поведінки поліцейських; д) внесення змін до посадових інструкцій працівників відповідних підрозділів патрульної поліції з метою конкретизації їх повноважень щодо висвітлення інформації про діяльність підрозділу в соціальних мережах та правоохоронного моніторингу, дотримання правил кібербезпеки у процесі такої комунікації; е) розробка методичних рекомендацій та пам'ятки для поліцейських із використання соціальних мереж [5, с. 127–128]. Погоджуючись із запропонованими заходами у цілому, звертаємо увагу на більш широке використання поліцією можливостей медіа та інших суб'єктів, що можуть розвантажити поліцію та водночас посилити взаємодію з громадою.

Досліджуючи проблеми кібербулінгу, команда правозахисного департаменту ГО «Докудейз» відмічає важливість вирішення питання щодо ідентифікації власника акаунта на законодавчому рівні. У багатьох країнах Європи при купівлі сім-картки останню реєструють на ім'я особи, яка її хоче придбати. У зв'язку з цим зазначимо, що неодноразово траплялися випадки, коли діти купували дешеві сім-картки і телефонували з погрозами вчителю. Відстежити такі випадки майже нереально, натомість у більшості соціальних мереж прив'язка робиться саме до номеру телефону. В разі запровадження в Україні персоніфікації сім-карток ідентифікувати особу стане значно легше [6, с. 89]. Підтримуємо зазначену новелу та вважаємо, що її реалізації може сприяти широка інформаційна кампанія, реалізована за допомогою засобів масової інформації у цифровому просторі.

Серед іншого варто зазначити також про застосування поліцією цифрових сервісів, утворених для забезпечення безпеки дітей. До таких слід віднести мобільний додаток із пошуку зниклих дітей, розроблений Національною поліцією України у співпраці з американською приватною компанією «Find My Parent», основною метою діяльності якої є розширення можливостей людей у всьому світі щодо пошуку та відновлення зв'язків зі своїми сім'ями за допомогою технологій штучного інтелекту. Окрім членів сімей, у додатку можуть зареєструватися і небайдужі люди та передати відому їм інформацію про українських дітей, які перебувають у російській федерації чи на окупованих територіях і відвідують там школи, дитячі садки тощо [7].

Заслуговує на увагу розробка Департаментом кіберполіції Національної поліції України програмного скрипту, призначеного для ідентифікації користувачів, які намагаються анонімізувати себе під час використання мережі Інтернет. Поліція пропонує онлайн-медіа добровільно встановити програму для розкриття особи коментаторів, що може бути надзвичайно актуальним у надзвичайних обставинах, приміром, в умовах воєнного стану [8].

Вищевикладене дозволяє визначити такі напрями використання поліцією засобів масової інформації (медіа) для забезпечення безпеки дітей у цифровому просторі: а) поширення у засобах масової інформації безпекових матеріалів, службової інформації та оголошень; б) створення службових акаунтів поліцейськими у популярних соціальних мережах для забезпечення присутності там поліції; в) отримання інформації від засобів

масової інформації та оперативне реагування на публікації про порушення прав дітей; г) використання онлайн-курсів та додатків для посилення обізнаності учасників відносин у власних правах; г) посилення ідентифікації учасників відносин у цифровому просторі.

Висновки. Підсумовуючи, можна констатувати, що збільшення уваги державних та недержавних інституцій до забезпечення безпеки дітей у цифровому просторі є надзвичайно актуальним. Безпечне цифрове середовище не може забезпечити лише один суб'єкт – відповідне завдання має реалізовуватися комплексно. Відповідно, використання поліцією засобів масової інформації для забезпечення безпеки дітей у цифровому просторі доцільно реалізовувати у таких формах: 1) освітній – шляхом висвітлення у медіа матеріалів та популяризації проблем безпеки дітей. У свою чергу, поліція може надавати медіа необхідну інформацію та матеріали для розповсюдження; 2) організаційній – за допомогою проведення кампаній із популяризації проблем безпеки дітей; 3) правоохоронній – шляхом залучення медіа до процесу розслідування та їх використання як джерел інформації; 4) моніторинговій, що передбачає спільне відстеження випадків порушення прав дітей у цифровому просторі та оперативне реагування на такі загрози; 5) інноваційній, що передбачає об'єднання зусиль для розробки і вдосконалення технологій, із розробки інструментів для виявлення та блокування шкідливого контенту та девіантної поведінки у цифровому просторі, що може становити загрозу для дітей.

Виокремлені та перераховані нами форми є достатньо умовними. Проте їх поступова уніфікація може бути покладена в основу формування успішної стратегії діяльності поліції, спрямованої на комплексне вирішення проблеми забезпечення безпеки дітей у цифровому просторі за допомогою засобів масової інформації.

Список використаних джерел

1. Про Національну поліцію : Закон України від 02.07.2015. URL : <https://zakon.rada.gov.ua/laws/show/580-19#Text>.
2. П'ятничук І. Д., П'ятничук Г. О. Сучасні інформаційні технології та сервіси в публічних інституціях. *Журнал Прикарпатського університету імені Василя Стефаника*. 2021. Т. 8. № 3. С. 43–51.
3. Онищенко Ю. М., Світличний В. А. Особливості забезпечення кіберзахисту дітей за участі підрозділів ювенальної превенції. *Сучасна європейська поліцейстика та можливості її використання в діяльності національної поліції України : збірник тез доповідей учасників Міжнародної науково-практ. конф.* (м. Харків, 11 квіт. 2019 р.). Харків : ХНУВС, 2019. С. 221–223.
4. Руденко В. О. Захист прав дітей у цифровому середовищі. *Соціально-правові аспекти захисту прав дітей : збірник матеріалів науково-практ. конф.* (м. Харків, 26 трав. 2022 р.). Харків : ХНЕУ ім. С. Кузнеця, 2022. С. 166–170.
5. Мамедова Е. А. Соціальні мережі та кібербезпека патрульної поліції. *Науковий вісник Міжнародного гуманітарного університету. Серія : Юриспруденція*. 2020. № 48. С. 125–128.
6. Попередження та протидія кібербулінгу в дитячому середовищі України : аналітичний огляд. Команда правозахисного департаменту ГО «Докудейз». 2020. URL : https://cyber.bullyingstop.org.ua/storage/media-archives/cyberbuling_%D0%B2%D0%B8%D0%BF%D1%80%D0%B0%D0%B2%D0%BB15-10_compressed.pdf.
7. «Возз'єднати Україну»: Нацполіція запустила новий мобільний додаток із пошуку зниклих дітей. *Портал МВС*. URL : <https://mvs.gov.ua/news/vozzjednati-ukrayinu-nacpoliciia-zarustila-novii-mobilnii-dodatok-iz-posuku-zniklix-ditei>.
8. Ковальова Д. Кіберполіція запропонувала онлайн-медіа встановити програму для розкриття особи коментаторів – ЗМІ. *New voice*. URL : <https://nv.ua/ukr/ukraine/events/kiberpoliciya-zarporonuvala-onlayn-media-vstanoviti-programu-dlya-rozkrittya-osobi-komentatoriv-novini-ukrajini-50067248.html>.

Надійшла до редакції 24.02.2023

References

1. Pro Natsionalnu politsiiu [On the National Police] : Zakon Ukrainy vid 02.07.2015. URL: <https://zakon.rada.gov.ua/laws/show/580-19#Text>. [in Ukr.].
2. Piatnychuk, I. D., Pyatnychuk, H O. (2021) Suchasni informatsiini tekhnologii ta servisy v publichnykh instytutsiakh [Modern information technologies and services in public institutions]. *Zhurnal Prykarpatskoho universytetu imeni Vasylia Stefanyka*. Т. 8. № 3. pp. 43–51. [in Ukr.].
3. Onyshchenko, Yu. M., Svitlychnyi, V. A. (2019) Osoblyvosti zabezpechennia kiberzakhystu ditei za uchasti pidrozdiliv yuvenalnoi preventsii [Peculiarities of ensuring cyber protection of children

with the participation of juvenile prevention units]. *Suchasna yevropeiska politseistyka ta mozhyvosti yii vykorystannia v diialnosti natsionalnoi politsii Ukrainy : zbirnyk tez dopovidei uchasnykiv Mizhnarodnoi naukovo-prakt. konf.* (m. Kharkiv, 11 kvit. 2019 r.). MVS Ukrainy, Kharkiv. nats. un-t vnutr. sprav. Kharkiv : KhNUVS. pp. 221–223. [in Ukr.].

4. Rudenko, V. O. (2022) Zakhyst prav ditey u tsyfrovomu seredovyschi [Protection of children's rights in the digital environment. Socio-legal aspects of protection of children's rights]. *Sotsial'no-pravovi aspekty zakhystu prav ditey : zbirnyk materialiv naukovo-prakt. konf.* (m. Kharkiv, 26 trav. 2022 r.). Kharkiv : KHNEU im. S. Kuznetsya. pp. 166–170. [in Ukr.].

5. Mamedova, E. A. (2020) Sotsial'ni merezhi ta kiberbezpeka patrol'noyi politsiyi [Social networks and cybersecurity of the patrol police]. *Naukovyy visnyk Mizhnarodnoho humanitarnoho universytetu. Seriya : Yurysprudentsiya.* № 48. pp. 125–128. [in Ukr.].

6. Poperedzhennia ta protydiia kiberbulinhu v dytiachomu seredovyschi Ukrainy: analitychnyi ohliad [Prevention and prevention of cyberbullying in the children's environment of Ukraine: an analytical review]. Komanda pravozakhysnoho departamentu HO «Dokudeiz». 2020. URL: https://cyber.bullyingstop.org.ua/storage/media-archives/cyberbuling_%D0%B2%D0%B8%D0%BF%D1%80%D0%B0%D0%B2%D0%BB15-10_compressed.pdf. [in Ukr.].

7. «Vozziednaty Ukrainu»: Natpolitsiia zapustyla novyi mobilnyi dodatok iz poshuku znyklykh ditei [«Reunite Ukraine»: The National Police has launched a new mobile application for searching for missing children]. *Portal MVS.* URL: <https://mvs.gov.ua/news/vozzjednati-ukrayinu-nacpoliciia-zapustila-novii-mobilni-dodatok-iz-posuku-zniklix-ditei>. [in Ukr.].

8. Kovalova, D. Kiberpolitsiia zaproponovala onlain-media vstanovyty prohramu dlia rozkryttia osoby komentatoriv – ZMI [Cyber police offered online media to install a program to reveal the identity of commentators – mass media]. *New voice.* URL: <https://nv.ua/ukr/ukraine/events/kiberpoliciya-zaproponovala-onlayn-media-vstanoviti-programu-dlya-rozkryttia-osobi-komentatoriv-novini-ukrajini-50067248.html>. [in Ukr.].

ABSTRACT

Olha Bezpalova, Yuliia Leheza. Use of media by police to ensure children's safety in the digital space. The article is devoted to the disclosure of the use of mass information (media) by the National Police of Ukraine to ensure the safety of children in the digital space. It is emphasized that uncontrolled access of children to the Internet can have negative consequences, while the police should widely use the possibilities of the mass media, which can be not only a conductor of information from the police to the public (youth audience), but also be a guide in the formation of safe behavior of children in digital space. It was emphasized that the use of mass media (media) by the police to ensure the safety of children in the digital space should include the following areas: distribution of safety materials, official information and announcements in mass media; creation of official accounts by police officers in popular social networks to ensure police presence there; receiving information from mass media and prompt response to publications about violations of children's rights; use of online courses and applications to increase awareness of relationship participants in their own rights; strengthening the identification of the participants of relations in the digital space.

It was concluded that increasing the attention of state and non-state institutions to ensuring the safety of children in the digital space is extremely relevant. A secure digital environment cannot be provided to one entity – the relevant task must be implemented comprehensively. Accordingly, the use of mass media by the police to ensure the safety of children in the digital space should be implemented through a number of defined forms: educational, organizational, law enforcement, monitoring and innovative.

Keywords: mass media, child safety, media, protection of rights and freedoms, police activity, digital security, digital services.

УДК 342.922

DOI: 10.31733/2078-3566-2023-1-135-139



Євген ЛЕГЕЗА[©]

доктор юридичних наук, професор
(Університет митної справи та фінансів,
м. Дніпро, Україна)

ОСОБЛИВОСТІ РЕАЛІЗАЦІЇ ПРАВ ОСІБ З ІНВАЛІДНІСТЮ: ЗАРУБІЖНИЙ ДОСВІД ТА НАПРЯМИ УДОСКОНАЛЕННЯ

Наукова стаття присвячена особливостям реалізації прав осіб з інвалідністю: опрацьовано зарубіжний досвід та окреслено напрями удосконалення. Проаналізовано поняття реалізації прав осіб з інвалідністю в сучасному законодавстві. Розкрито досвід Об'єднаних Арабських Еміратів та Австралії щодо надання електронних державних послуг вразливим верствам населення.

Обґрунтовано, що при впровадженні електронного урядування в Україні необхідно враховувати досвід зарубіжних країн для уникнення типових помилок та здобуття для себе найбільш успішних практик. Визначено, що пріоритетом для країн, що були нами досліджені, є запровадження та надання послуг саме вразливим верствам населення.

Ключові слова: зарубіжний досвід, електронні послуги, міграція, громадянство, права осіб з інвалідністю, реалізація.

Постановка проблеми. Основною метою е-урядування є забезпечення державою необхідних передумов для можливості участі громадян в процесі вироблення і прийняття державних рішень за допомогою сучасних ІКТ. Це сприяє доступності державних послуг, їхньому швидкому, якісному та ефективному наданню. Цей процес надзвичайно складний та вимагає належної організації апаратного і програмного забезпечення, створення мереж, а по суті, реорганізації всіх процесів з метою сприяння більш ефективному запровадженню е-послуг [1].

Як зазначається в Концепції розвитку електронного урядування в Україні, електронні послуги – (або е-послуги) – це адміністративна або інша публічна послуга, що надається громадянину або юридичній особі в електронній формі [1]. Тобто це послуги, що надаються електронним способом. Електронні державні послуги – державні послуги, які надаються в електронному вигляді органами державної влади та органами місцевого самоврядування людині та громадянину, фізичним та юридичним особам [1].

Закон України «Про адміністративні послуги» визначає, що адміністративна послуга – це результат здійснення владних повноважень суб'єктом надання адміністративних послуг за заявою фізичної або юридичної особи, спрямований на набуття, зміну чи припинення прав та/або обов'язків такої особи відповідно до закону. Адміністративні послуги можуть надавати як органи державної влади (як правило, органи виконавчої влади), так і органи місцевого самоврядування [2].

Аналіз публікацій, в яких започатковано вирішення цієї проблеми. Задля запровадження якісних та ефективних е-послуг необхідно оптимізувати порядок надання адміністративних послуг, а саме: скоротити кількість документів, що вимагаються від споживача, за рахунок запровадження міжвідомчої електронної взаємодії, відкрити доступ до державних інформаційних ресурсів або до визнання окремих документів надлишковими [3].

Більшість адміністративних послуг в Україні надаються локально і/або регіонально. Крім того, значну частину послуг для громадян та бізнесу забезпечує місцева адміністрація за місцем проживання. Особливого значення має перетворення адміністративних послуг на е-послуги, що зробить їх доступними для всіх громадян у будь-який час і де завгодно. Водночас із розвитком місцевих та регіональних державних е-послуг виникають питання, пов'язані із забезпеченням сумісності, стандартизації,

© Є. Легеза, 2023

ORCID iD : <https://orcid.org/0000-0001-9134-8499>

yevhenleheza@gmail.com

взаємодії та синергії серед усіх послуг і на всіх рівнях їх реалізації.

Окремо слід визначити категорії населення, які є соціально вразливими. На підставі проведеного нами аналізу встановлено, що до соціально вразливих груп населення, переважно відповідно до об'єкта, на який спрямовані соціальні послуги, відносять такі групи: громадян, що не здатні до самообслуговування через різні обставини (у зв'язку з похилим віком, хворобою, інвалідністю); громадян, які перебувають у складній життєвій ситуації, а їх середньомісячний сукупний дохід є нижчим за встановлений прожитковий мінімум (безробітні, що шукають роботу; біженці; постраждали від стихійних лих тощо); дітей та молодь, котрі знаходяться у складній життєвій ситуації (інваліди, сироти, безпритульні, малозабезпечені тощо) [4]. Як зазначає А. Реут, «поряд із матеріальними ознаками, суттєву роль відіграють умови проживання, родинні стосунки, стан здоров'я тощо, тому серед даної групи можна виокремити наступні підгрупи користувачів соціальних послуг: «діти вулиці», діти-сироти та діти, позбавлені батьківського піклування; інваліди та особи з тяжкими хворобами (ВІЛ / СНІД, наркозалежні тощо); неповнолітні матері та жінки з дітьми, що опинилися у складних життєвих обставинах» [5]. У більшості країн, досвід яких нами досліджувався (зокрема, в Австралії), до вразливих верств населення відносять малозабезпечених громадян, мешканців віддалених районів, дітей, батьків-одинаків, людей літнього віку (пенсіонерів), інвалідів, молодь, неповнолітніх правопорушників. А у деяких країнах – ветеранів (учасників воєнних дій) та опікунів недієздатних людей. Зважаючи на міжнародний досвід, дієвими механізмами щодо посилення забезпечення адресності програм соціальної підтримки бідних є: застосування новітніх технологій (електронних соціальних карток, електронного реєстру реципієнтів соціальних програм та надавачів соціальних послуг); інформування населення про зміни в законодавстві, що стосуються сфери соціальної підтримки [3].

Мета статті полягає в розкритті особливостей реалізації прав осіб з інвалідністю, зарубіжного досвіду та визначенні напрямів удосконалення.

Виклад основного матеріалу. За даними дослідження E-Government Development Index, за показником цифровізації державних послуг Австралія посідає друге місце після Данії: 0,9053 (вдруге поспіль з 2016 р.). Високий рівень розвитку е-урядування зумовлений, насамперед, відповідною державною політикою уряду Австралії. У 2016 році австралійський уряд розпочав реалізацію програми цифрової трансформації, розробленої урядовим агентством CSIRO, що передбачає оцифрування «всього минулого, сьогодення і майбутнього». У «Digital Transformation Roadmap», затвердженій у листопаді 2016 р., було визначено цілі згаданої програми, а інформація про зміни регулярно оновлюється [6].

Уряд Австралії створив Агентство цифрової трансформації, що відіграє роль «центрального сховища» для відкритих даних уряду та головне завдання якого – підвищити якість надання послуг. Платформа підвищує рівень довіри з боку суспільства, посередників та користувачів у цілому. Проте необхідно завжди дотримуватися заходів безпеки при створенні і впровадженні новітніх технологій зберігання даних у мережах. Тому Австралія прийняла закон про конфіденційність. У ньому зазначено, що «всі підконтрольні організації повинні вжити низку заходів для захисту особистої інформації, котру вони містять, від неправильного використання, перешкоджання або ж її витоку, а також від несанкціонованого доступу, модифікації або розголошення інформації» [7]. Державний портал електронних послуг Австралії (<http://australia.gov.au>) активно розвивається та постійно оновлюється новими державними послугами, корисними посиланнями та різноманітними допоміжними сервісами.

У контексті аналізу можливостей отримання електронних послуг вразливими верствами населення Австралії особливо слід відзначити веб-сторінку Сервісного центру Департаменту соціальних служб [8], що пропонує послуги Centrelink, Medicare, та Служби підтримки дітей. Головною метою діяльності Департаменту соціальних служб визначено підтримку осіб, сімей та громад, для досягнення більшої самодостатності; через надання консультацій із питань соціальної політики і доступного високої якості здоров'я, підтримки дітей та інші платежі; підтримку у наданні якісних, зручних і безпечних послуг. До вразливих категорій населення та тих, хто безпосередньо їм допомагає, віднесено: опікунів; сім'ї; корінних австралійців; тих, хто шукає роботу; мігрантів, біженців та відвідувачів; літніх австралійців; населення, яке

проживає в селах та віддалених районах; студентів та слухачів; інвалідів; батьків-одиначків; людей, які мають проблеми зі здоров'ям.

Департамент соціальної служби активно залучений до розробки та реалізації програми цифрових трансформацій уряду Австралії. Основні зусилля було зосереджено на таких чотирьох напрямках: 1) трансформація інфраструктури соціальних платежів; 2) підхід, орієнтований на клієнтів; 3) реформа щодо підтримки ветеранів; 4) Модернізація здоров'я [7]. Протягом 2017–2018 рр. було здійснено \$ 173,4 млрд платежів; задоволено понад 3,3 млн соціальних вимог; отримано понад 62 тис. заяв на догляд за віком; надано понад 419 млн медичних послуг. Головні пріоритети: залучення клієнтів; дизайн, орієнтований на клієнта; навчання клієнтів і перетворення послуг на потреби. Зокрема, за фінансовий 2017–2018 рік відсоток заявлених медичних послуг збільшився до 97,9%, а значна кількість практик передала 100% своїх вимог у цифровому форматі. Водночас було вдосконалено системи безпеки картки Medicare і підвищено обізнаність щодо важливості захисту особистої інформації. Було розроблено Стратегія досвіду громадян, в якій продуктивність та якість послуг вимірюється у реальному часі, а також виявляються та вирішуються проблемні питання.

Департамент співпрацює з Департаментом з питань ветеранів у реалізації Ветеранської центральної реформи – комплексної програми трансформації, котра ставить ветеранів та їхніх сімей у центр всього, що робить Департамент з питань ветеранів. Департамент співпрацює з DVA для формування пілотних проєктів із надання послуг, які оцінюють підходи до покращення доступу до послуг ветеранів. У 2017–2018 рр. відділ допоміг розробити цифровий продукт MyService, що дає змогу DVA швидше обробляти заяви.

У 2017–2018 рр. відділ здійснив низку заходів із відновлення здоров'я та догляду за старшими через Програму модернізації охорони здоров'я та послуг з догляду за старшими, котру очолює Департамент охорони здоров'я. Заходи з реабілітації охоплювали необхідну модернізацію системи для забезпечення відповідності, оперативної стабільності та доступності платіжних систем охорони здоров'я та догляду за старшими. Щоб підтримати попит громади на цілодобовий доступ у режимі онлайн, департамент підтримує наявність інфраструктури ІКТ та має достатній потенціал для задоволення потреб клієнтів. Це важливо під час пікових періодів попиту, таких як кінець фінансового року, кінець календарного року та періоди обробки відпусток. Комплексне моделювання даних свідчить про профілі попиту на послуги, завдяки чому відділ може збільшити потужність інфраструктури в очікуванні піків попиту.

Відділ консолідував свої телекомунікаційні послуги завдяки укладенню контракту з Telstra, який об'єднав понад 20 індивідуальних договірних угод у сфері телекомунікацій в єдину угоду з керованих послуг. Послуги охоплюють: збір даних від систем обробки транзакцій; форматування, зв'язок і зберігання цих даних у сховищі даних; розробку аналітичних та звітних продуктів, котру використовують програми обміну інформацією та даними; можливість у режимі онлайн відшкодування внесків у систему вищої освіти; бізнес-послуги, що підтримують схему оплати батьківських відпусток; компоненти ІКТ та технічну оперативну підтримку, включаючи: компоненти системи «Мій запис здоров'я»; Національну службу аутентифікації для охорони здоров'я, що забезпечує безпечні електронні комунікації в секторі охорони здоров'я; аутентифікацію та цифрові послуги для користувачів myGov. Таким чином, Австралія пропонує широкі можливості для своїх громадян, працівників, громадських організацій, бізнес-сегменту, урядових та галузевих зацікавлених сторін щодо обміну думками, та залучає їх до обговорення, вироблення нових пропозицій, участі у проєктах та здійснення політики в цілому задля допомоги державі.

Розкриємо досвід адаптації електронних послуг до потреб вразливих верств населення в ОАЕ. Цікавим для України може стати досвід цієї держави, а саме міста Дубаї, щодо запровадження електронних послуг для вразливих верств населення. Зокрема, мешканцям надаються такі електронні послуги: запит додатків; соціальні пільги; послуги літнім людям; програма «Embrace»; сімейні консультації; обслуговування та бронювання місць; скарги на права людини; картка Санада; дозвіл на соціальне забезпечення; ліцензування професійної соціальної допомоги; громадська асоціація неприбуткових організацій / ліцензування громадянського фонду; дозвіл на проведення заходів; здійснення платежів. Майже половина з цих послуг розраховані на вразливі верстви населення. Надання послуг цій категорії розпочалося з вирішення

проблем зайнятості людей з інвалідністю. В законі про інвалідність (Федеральний закон № 29/2006) зазначається, що громадяни з обмеженими можливостями та особливими потребами мають право працювати і займати державні посади. Щоб реалізувати ці права, співтовариством розвитку Community Development Authority була розроблена і запроваджена програма El Kauf (у перекладі з арабської «рятувальна шлюпка»). Вона призначена для працевлаштування людей з обмеженими можливостями шляхом розширення можливостей та інтеграції їх робочих місць у провідних інституціях у державному і приватному секторах [9]. Ця програма спрямована на те, щоб допомогти людям з інвалідністю знайти гарну роботу та мати доступ до робочих місць, надаючи можливості для працевлаштування в приватних та державних установах без дискримінації та ігнорування їхніх потреб [10].

Значна увага приділяється неповнолітнім правопорушникам. Так, орган розвитку громад надає різні послуги, спрямовані на вирішення соціальних та психологічних проблем ув'язнених у каральних та виправних установах. Він також пропонує програму самопомогі для неповнолітніх ув'язнених у виправних закладах і службах для видужування від наркоманії та тих, хто непрямо постраждав від неї, через Центр «Владак».

Встановлено, що наразі спостерігається розвиток е-послуг, орієнтованих саме на малозабезпечені та вразливі групи населення. Згідно з дослідженням ООН, кількість веб-сайтів країн, що містять інформацію про конкретні програми та ініціативи для вразливих груп і громад, з 2012 року неухильно зростає. Згідно з анкетами держав-членів ООН у 2018 році 80 країн зі 193 вживають конкретних заходів, щоб надати найбільш вразливим верствам населення доступ до інструментів та технологій електронного урядування. Для порівняння: у 2012 році їх було менше на 30 % [3].

Висновки. Таким чином, аналіз досвіду ОАЕ щодо забезпечення е-послугами вразливих верств населення дозволяє констатувати таке. У межах ініціативи «Мое співтовариство – місто для всіх», відповідно до Закону № 2 2014 року про захист прав інвалідів, в еміраті Дубаї було видано смарт-картку «Sanad» для людей з інвалідністю для забезпечення їх доступу до пільг та послуг, які надаються різними залученими до цього організаціями. Карта «Задай» є основним інструментом для створення бази даних для людей з обмеженими можливостями в еміраті Дубаї, що сприятиме розробці програм і послуг, котрі відповідають потребам таких людей. Усі громадяни ОАЕ з обмеженими можливостями мають право на отримання картки Санада. Люди з інвалідністю, які не є громадянами ОАЕ та проживають в іншому еміраті, мають подати сертифікати, котрі підтверджують, що він чи вона регулярно навчається в Дубаї. Окрім того, розроблено мобільний додаток CDA Dubai App, за допомогою якого можна отримати доступ до всіх служб спільноти, включаючи соціальні пільги, скарги з прав людини, соціальні дослідження, послуги для літніх громадян. Отже, хоча ОАЕ не вражають кількістю послуг, які можна отримати електронним способом, однак пріоритетом при запровадженні е-послуг є задоволення потреб вразливих верств населення.

Отже, при впровадженні електронного урядування в Україні необхідно враховувати досвід зарубіжних країн для уникнення типових помилок та здобуття для себе найбільш успішних практик. Пріоритетом для країн, що нами були досліджені, є запровадження та надання послуг саме вразливим верствам населення.

Список використаних джерел

1. Концепція електронного урядування в Україні : Постанова Кабінету Міністрів України від 20.09.2017 № 649-р. URL : <http://zakon.rada.gov.ua/laws/show/649-2017-%D1%80>.
2. Про адміністративні послуги : Закон України від 06.09.2012. URL : <https://zakon.rada.gov.ua/laws/show/5203-17#Text>.
3. United Nations E-Government Survey 2018. Gearing E-Government to Support Transformation towards sustainable and resilient. URL : https://publicadministration.un.org/egovkb/Portals/egovkb/Documents/un/2018-Survey/E-Government%20Survey%202018_FINAL%20for%20web.pdf.
4. Реут А. Г. Система державної соціальної допомоги в Україні: сучасні виклики та вплив на бідність. URL : <https://dse.org.ua/arhive/23/4.pdf>.
5. Реут А. Г. Система соціальних послуг для вразливих верств населення: новітні тенденції та інновації. *Демографія та соціальна економіка*. 2008. № 1. С. 190–200.
6. Australian Government Digital Transformation Agency (2018). Digital Service Standard. Make it accessible. URL : <https://www.dta.gov.au/standard/9-make-it-accessible/>.

7. Australian Department of Human Services [AU]. URL : <https://www.servicesaustralia.gov.au>.
8. EGovernment in Denmark, January 2015, Edition 17.0. URL : https://joinup.ec.europa.eu/sites/default/files/egov_in_denmark_-_january_2015_-_v_17_0_final.pdf.
9. ElKayt Program. URL : <https://www.cda.gov.ae/en/socialcare/PeopleWithDisabilities/Pages/PWDEmploymentElKayt.aspx>.
10. Лережа Є. О. Адміністративні процедури у сфері нерухомого майна: державна реєстрація речових прав та особливості реалізації через електронні торги : монографія. Дніпро : Видавничий дім «Гельветика», 2022.

References

1. Kontsepsiia elektronnoho uriaduvannia v Ukraini [The concept of electronic governance in Ukraine] : Postanova Kabinetu Ministriv Ukrainy vid 20.09.2017 № 649-r. URL: <http://zakon.rada.gov.ua/laws/show/649-2017-%D1%80> [in Ukr.].
2. Pro administratyvni posluhy [About administrative services] : Zakon Ukrainy vid 06.09.2012. URL: <https://zakon.rada.gov.ua/laws/show/5203-17#Text>.
3. United Nations E-Government Survey 2018. Gearing E-Government to Support Transformation towards sustainable and resilient. URL: https://publicadministration.un.org/egovkb/Portals/egovkb/Documents/un/2018-Survey/E-Government%20Survey%202018_FINAL%20for%20web.pdf.
4. Reut, A. H. Systema derzhavnoi sotsialnoi dopomohy v Ukraini: suchasni vyklyky ta vplyv na bidnist [The system of state social assistance in Ukraine: modern challenges and impact on poverty]. URL: <https://dse.org.ua/archive/23/4.pdf>. [in Ukr.].
5. Reut, A. H. (2008) Systema sotsialnykh posluh dlia vrazlyvykh verstv naselennia: novitni tendentsii ta innovatsii [The system of social services for vulnerable population groups: the latest trends and innovations]. *Demohrafiia ta sotsialna ekonomika*. № 1. P. 190–200. [in Ukr.].
6. Australian Government Digital Transformation Agency (2018). Digital Service Standard. Make it accessible. URL: <https://www.dta.gov.au/standard/9-make-it-accessible/>.
7. Australian Department of Human Services [AU] URL : <https://www.servicesaustralia.gov.au>.
8. EGovernment in Denmark, January 2015, Edition 17.0. URL: https://joinup.ec.europa.eu/sites/default/files/egov_in_denmark_-_january_2015_-_v_17_0_final.pdf.
9. ElKayt Program. URL: <https://www.cda.gov.ae/en/socialcare/PeopleWithDisabilities/Pages/PWDEmploymentElKayt.aspx>.
10. Leheza, Ye. O. (2022) Administratyvni protsedury u sferi nerukhomoho maina: derzhavna reiestratsiia rechovykh prav ta osoblyvosti realizatsii cherez elektronni torhy [Administrative procedures in the field of real estate: state registration of property rights and features of implementation through electronic auctions] : monohrafiia. Dnipro : Vydavnychiy dim «Helvetyka». [in Ukr.].

Надійшла до редакції 15.02.2023

ABSTRACT

Yevhen Leheza. Features of the implementation of the rights of persons with disabilities: foreign experience and directions for improvement. The scientific article is devoted to the peculiarities of the realization of the rights of persons with disabilities: foreign experience and areas of improvement. The concept of realization of the rights of persons with disabilities in modern legislation is highlighted. The experience of the United Arab Emirates and Australia with regard to the needs of vulnerable sections of the population regarding the provision of electronic government services to vulnerable sections of the population is disclosed.

It was emphasized that Australia offers ample opportunities for its citizens, workers, public organizations, business segment, government and industry stakeholders to exchange ideas, and involve them in discussion and new proposals for projects and policies in general to help the state.

It has been concluded that in the case of non-UAE nationals with disabilities residing in another emirate, certificates must be submitted to prove that he or she is regularly studying in Dubai. In addition, the CDA Dubai App mobile application has been developed – through which you can access all community services, including social benefits, human rights complaints, social studies and research, media center, services for senior citizens. Although the UAE does not impress with the number of services that can be obtained electronically, it is undeniable that the priority in the introduction of e-services is to meet the needs of vulnerable segments of the population.

It is substantiated that when implementing electronic governance in Ukraine, we need to take into account the experience of foreign countries in order to avoid typical mistakes and acquire the most successful practices for ourselves. The priority for the countries we studied is the introduction and provision of services to vulnerable sections of the population.

Keywords: *foreign experience, electronic services, migration, citizenship, rights of persons with disabilities, implementation.*

УДК342.951

DOI: 10.31733/2078-3566-2023-1-140-144



Борис ЛОГВИНЕНКО[©]

доктор юридичних наук, професор
(Дніпропетровський державний університет
внутрішніх справ, м. Дніпро Україна)

ЦИФРОВИЙ ПРОСТІР У СИСТЕМІ ВЗАЄМОДІЇ НАЦІОНАЛЬНОЇ ПОЛІЦІЇ УКРАЇНИ З МЕДІА

У статті розкрито важливість цифрового простору в системі взаємодії Національної поліції України з медіа. Значущість цифрового простору обумовлена такими обставинами: а) зростання значення цифрових технологій у житті суспільства; б) збільшення присутності поліції у цифровому просторі; в) необхідність забезпечення прав, свобод і законних інтересів фізичних та юридичних осіб у цифровому просторі; г) динамічний характер розвитку технологій цифрових комунікацій. Підкреслено, що діяльність медіа має бути вдосконалена для забезпечення точності й об'єктивності при подальшому висвітленні і поширенні отриманої від поліції та інших правоохоронних органів інформації. Зауважено, що дотримання наведених обставин сприятиме створенню безпечного цифрового середовища в Україні.

Ключові слова: *цифровий простір, безпечне цифрове середовище, взаємодія, медіа, соціальні мережі, поліцейська діяльність, контроль.*

Постановка проблеми. Розвиток Національної поліції України сьогодні відбувається відповідно до загальноєвропейської концепції налагодження тісної взаємодії поліції та громади. Доктринальна зміна підходів до засад поліцейської діяльності передбачає все більш широке залучення до сприяння поліції недержавних інституцій – активних громадян (волонтерів поліції), громадських об'єднань, медіа та лідерів думок.

У свою чергу, подальша цифровізація суспільного життя у сукупності з розвитком ІТ-технологій переконливо свідчить про зростання ролі цифрового простору в житті кожної людини. Відповідно, забезпечення безпеки цифрового простору поступово стає невідкладним завданням для Національної поліції. Незважаючи на переваги і можливості, що надає цифровий простір, зокрема, щодо швидкого і легкого доступу до інформації, електронного документообігу, онлайн-замовлень, розваг, роботи, фінансових операцій тощо, він також став новим простором для правопорушень. Потерпілими від таких діянь можуть бути як фізичні та юридичні особи, так і держава. Наприклад, це стосується цифрової безпеки об'єктів критичної інфраструктури, державних підприємств, органів публічної адміністрації тощо.

Таким чином, актуальність безпеки цифрового простору не можна применшити, а її забезпечення вимагає злагодженої діяльності державних і недержавних суб'єктів. Серед іншого, важливою є взаємодія поліції з медіа (засобами масової інформації), якій і присвячене представлене дослідження.

Аналіз публікацій, в яких зпочатковано вирішення цієї проблеми. Взаємодія правоохоронних органів із засобами масової інформації не є новою тематикою у вітчизняній адміністративно-правовій науці. У різноманітних аспектах її розглядали: О. Бакуньова, Г. Блінова, М. Д'ячкова, Ю. Легеза, Р. Миронюк, О. Негодченко, С. Недов, І. Прянішнікова, Я. Шнурко та багато інших фахівців.

Мета статті полягає у висвітленні значення цифрового простору в системі взаємодії Національної поліції України з медіа та окресленні перспектив розвитку такої взаємодії.

Виклад основного матеріалу. У статті 89 Закону України «Про Національну поліцію» визначено, що взаємодія поліції з громадськістю відбувається шляхом

© Б. Логвиненко, 2023

ORCID iD: <https://orcid.org/0000-0003-1894-4889>

bryntyr@gmail.com

підготовки та реалізації спільних проєктів, програм і заходів для задоволення потреб населення та покращення ефективності виконання поліцією покладених на неї завдань. Зазначена співпраця спрямована на виявлення й усунення проблем, пов'язаних зі здійсненням поліцейської діяльності, та сприяння застосуванню сучасних методів для підвищення її результативності й ефективності. Поліція надає підтримку програмам правового виховання, пропагує правові знання в освітніх закладах, медіа та у видавничій діяльності [1]. Положення зазначеної статті не дозволяють створити концептуальне уявлення про засади взаємодії поліції з громадськістю. Не знайшли законодавчого закріплення принципи взаємодії поліції з медіа та громадськими організаціями, окремі напрями й особливості такої діяльності.

Наведене повною мірою стосується й цифрового простору, з огляду на такі обставини: а) зростання значення цифрових технологій у житті суспільства; б) збільшення присутності поліції у цифровому просторі; в) необхідність забезпечення прав, свобод і законних інтересів фізичних та юридичних осіб у цифровому просторі; г) динамічний характер розвитку технологій цифрових комунікацій.

Зауважимо, що Закон України «Про медіа» не містить визначення поняття цифрового простору. Натомість у ст. 1 цього Закону наведено дефініцію онлайн-медіа, під якими розуміються медіа (засоби масової інформації), що регулярно поширюють інформацію у текстовій, аудіо-, аудіовізуальній чи іншій формі в електронному (цифровому) вигляді за допомогою мережі Інтернет на власному веб-сайті, крім тих, що віднесені цим Законом до аудіовізуальних медіа [2].

Слід погодитись із тим, що цифровий простір є потужним джерелом впливу на формування цінностей людини. Примітно, що його виховний і формувальний вплив виникає не сам собою, а є результатом докладання творчих зусиль людини, її комунікативної активності, синергії прагнень, потреб і цінностей. Водночас алгоритми функціонування цифрового простору, наявні механізми та інструменти дозволяють робити такий вплив інтегрованим, персоналізованим та масштабним. Доступність цифрових пристроїв, розвиток соціальних медіа й цифрових платформ, активне використання цифрових сервісів у побуті сприяють інтенсивному розвитку діджитал-маркетингу та переформатуванню ринку реклами [3, с. 13].

Я. Чернятевич звертає увагу на те, що єдиного визначення терміна «цифровий простір» не існує, що не заважає компаніям та організаціям використовувати його для побудови стратегій розвитку та функціонування. Під цифровим робочим простором фахівець пропонує розуміти певне інтегральне утворення, що охоплює цифрові процеси, засоби цифрової взаємодії, інформаційні ресурси, цифрову інфраструктуру та інші поняття, що є характерними для цифровізації загалом [4, с. 62].

Таким чином, цифровий простір можна визначити як віртуальне середовище, що охоплює всі сфери життя суспільства та є невід'ємною частиною сучасного світу. У цифровому просторі інформація зберігається, обробляється та передається у цифровій формі. Завдяки цьому кожна особа може здійснювати різноманітні дії, а саме: пошук інформації, спілкування з іншими людьми, замовлення товарів і послуг, документообіг а також використовувати цифровий простір для освіти, розваг, відпочинку тощо.

Визначивши важливість цифрового простору в сучасному житті, доцільно зупинитися на присутності у ньому поліції. Зауважимо, що забезпечення поліцією безпеки у цифровому просторі багато в чому залежить від чіткої організації взаємодії з онлайн-медіа.

Налагодженню такої взаємодії в Україні може сприяти вивчення передового досвіду іноземних держав, де інтеграція поліцейської діяльності у цифровий простір розпочалася раніше.

Так, ізраїльські дослідники А. Левон та Г. Явець звертають увагу на те, що присутність поліції у цифровому просторі може бути важливішою для неї, ніж для інших публічних інституцій. Поліція знаходиться в тісному контакті між населенням та правоохоронними органами. Однак така комунікація відбувається переважно в стресових обставинах, наприклад, під час зупинки водіїв за порушення правил дорожнього руху, реагування на факти домашнього насильства, запобігання злочинній діяльності або під час подання скарг до територіальних підрозділів поліції. Оскільки населення взаємодіє з поліцією в таких конфліктних ситуаціях, реакція громадян на дії поліції може бути більш негативною, ніж на інші публічні інституції, з котрими стикається населення. Крім того, громадяни можуть скористатися соціальними

мережами, аби висловити критику на адресу поліції. З іншого боку, соціальні мережі дозволяють поліції взаємодіяти з населенням у менш негативному контексті. Онлайн-медіа можуть мати позитивний ефект щодо зміцнення довіри між поліцією та населенням. Відповідно, коли поліція ефективно бере участь у діяльності онлайн-медіа, її імідж і відносини з громадськістю можуть покращитись. Водночас слід констатувати, що система поліції зазвичай є більш ієрархічною та авторитарною, з культурою централізації інформації, порівняно з іншими суб'єктами публічного адміністрування. Також принципи діяльності онлайн-медіа відрізняються від засад, згідно з якими здійснюється робота з інформацією в органах і підрозділах поліції. Насамкінець автори констатують, що інтеграція поліції у цифровий простір в цілому та соціальні мережі зокрема демонструє неможливість ігнорувати новий простір. Відповідно, поліція має прийняти нові реалії так, щоб це сприяло реалізації покладених на неї завдань [5].

К. Фінклеа зазначає, що соціальні мережі є одним із багатьох інструментів, котрі можуть використовувати правоохоронні органи для зв'язку з громадськістю, наприклад, для розповсюдження інформації про осіб, які розшукуються. Цифровий простір забезпечує надзвичайні швидкість і охоплення, що незрівнянні з багатьма іншими формами комунікації з громадськістю. Практики та науковці вбачають соціальні медіа інструментом, належне використання якого дозволить посилити поліцейську діяльність у громаді [6].

Повертаючись до діяльності вітчизняної поліції, варто згадати наказ Національної поліції України від 21.02.2017 № 141 «Про затвердження Положення про систему Інтернет у телекомунікаційній мережі Національної поліції України», котрим у цілому врегульовано присутність поліції у цій глобальній мережі [7]. Поряд із цим слід визнати факт того, що адаптація поліцейської системи до новітніх викликів і реалій відбувається із певним запізненням. Значною мірою це стосується присутності поліції у цифровому просторі та налагодження взаємодії з онлайн-медіа. Наприклад, важливим є вироблення єдиної політики для комунікації територіальних підрозділів Національної поліції України з медіа у цифровому просторі.

У підсумку варто наголосити на тому, що одним із основних способів взаємодії поліції та медіа у цифровому просторі слід вважати використання соціальних мереж. Як зазначалося вище, поліція може використовувати соціальні мережі для поширення інформації про резонансні правопорушення, для розшуку осіб та комунікації з громадськістю в формі онлайн. Зі свого боку, медіа можуть використовувати соціальні мережі для отримання офіційної інформації зі сторінок поліції та інших джерел, а також для забезпечення оперативного реагування на важливі події.

В іншому аспекті поліція та медіа можуть взаємодіяти через надання доступу до інформації про події на території обслуговування. Для цього система Національної поліції України має стати більш відкритою та прозорою для суспільства, і цифровий простір є надзвичайно зручним для реалізації цього прагнення. Водночас медіа повинні зосередитися на точності та об'єктивності при висвітленні інформації, забезпеченні права на приватність, захисті персональних даних тощо. Звичайно, дотримання таких принципів для медіа вбачається дещо утопічним, але тут у нагоді можуть стати заходи юридичної відповідальності за порушення законодавства.

Не менш важливим аспектом взаємодії поліції та медіа у цифровому просторі слід визнати підвищення медіа-грамотності учасників таких відносин. Поліція має набути компетентності для ефективної комунікації з журналістами та громадськістю, а медіа – посилити здатність до критичної оцінки інформації, котру вони отримують із поліції та інших джерел. У перспективі це дозволить оперативно виявляти та усувати можливі джерела помилок та прогалин, запобігати поширенню неправдивої інформації тощо.

Головною метою взаємодії поліції та медіа у цифровому просторі варто вважати її спрямованість на підвищення рівня безпеки населення у мережі Інтернет, більш ефективне забезпечення прав і свобод людини. З іншого боку, Національній поліції України потрібно переглянути засади своєї діяльності у цифровому просторі, зробивши її більш сучасною та варіативною.

Висновки. Взаємодія поліції та медіа у цифровому просторі є важливою складовою сучасного суспільного життя, яка має тенденцію до розширення. Поліція та інші правоохоронні органи мають посилити інтеграцію у цифровий простір та використовувати онлайн-медіа для підвищення ефективності своєї діяльності. Це дозволить посилити комунікацію з громадськістю і оперативно поширювати серед

населення офіційну інформацію про правопорушення та інші резонансні події, що мали місце на території поліцейського обслуговування. У свою чергу, діяльність медіа має бути вдосконалена для забезпечення точності і об'єктивності при висвітленні і поширенні отриманої від поліції та інших правоохоронних органів інформації. Лише за дотримання перерахованих обставин в Україні можна буде створити безпечне цифрове середовище.

Список використаних джерел

1. Про Національну поліцію : Закон України від 02.07.2015. URL : <https://zakon.rada.gov.ua/laws/show/580-19#Text>.
2. Про медіа : Закон України від 13.12.2022. URL : <https://zakon.rada.gov.ua/laws/show/2849-20#Text>.
3. Кремень В. Г., Сисоєва С. О., Бех І. Д. та ін. Концепція виховання дітей та молоді в цифровому просторі. *Вісник Національної академії педагогічних наук України*. 2022. № 4(2). С. 1–30. URL : <https://doi.org/10.37472/v.naes.2022.4206>.
4. Чернятевич Я. В. Цифровий робочий простір як складова сучасного ринку праці. *Підприємництво і торгівля*. 2021. № 32. С. 60–65. URL : <https://doi.org/10.36477/2522-1256-2021-32-08>.
5. Azi Levon, Gal Yavetz. Police in social media: to protect and share? *First Monday*. 2021. Vol. 26. № 1–4. URL : <https://firstmonday.org/ojs/index.php/fm/article/download/10459/10038>.
6. Kristin Finklea. Law Enforcement and Technology: Using Social Media. *Congressional Research Service*. January 11, 2022. URL : <https://sgp.fas.org/crs/misc/R47008.pdf>.
7. Про затвердження Положення про систему Інтернет у телекомунікаційній мережі Національної поліції України : наказ Національної поліції України від 21.02.2017 р. № 141. URL : <http://tranzit.ltd.ua/nakaz>.

Надійшла до редакції 03.03.2023

References

1. Pro Natsionalnu politsiiu [On the National Police] : Zakon Ukrainy vid 02.07.2015. URL: <https://zakon.rada.gov.ua/laws/show/580-19#Text>. [in Ukr.].
2. Pro media [On the media] : Zakon Ukrainy vid 13.12.2022. URL: <https://zakon.rada.gov.ua/laws/show/2849-20#Text>. [in Ukr.].
3. Kremen, V. H., Sysoieva, S. O., Bekh, I. D. ta in. (2022) Kontsepsiia vykhovannia ditei ta molodi v tsyfrovomu prostori [The Concept of education of children and youth in the digital space]. *Visnyk Natsionalnoi akademii pedahohichnykh nauk Ukrainy*. № 4(2). pp. 1–30. URL: <https://doi.org/10.37472/v.naes.2022.4206>. [in Ukr.].
4. Cherniatevych, Ya. V. (2021) Tsyfrovyyi robochyi prostir yak skladova suchasnoho rynku pratsi [Digital work space as a component of the modern labor market]. *Pidpriemnytstvo i torhivlia*. № 32. pp. 60–65. URL: <https://doi.org/10.36477/2522-1256-2021-32-08>. [in Ukr.].
5. Azi Levon, Gal Yavetz. (2021) Police in social media: to protect and share? *First Monday*. Vol. 26. № 1–4. URL : <https://firstmonday.org/ojs/index.php/fm/article/download/10459/10038>. [in Eng.].
6. Kristin Finklea. (2022) Law Enforcement and Technology: Using Social Media. *Congressional Research Service*. January 11. URL: <https://sgp.fas.org/crs/misc/R47008.pdf>. [in Eng.].
7. Pro zatverdzhennia Polozhennia pro systemu Internet u telekomunikatsiiniy merexhi Natsionalnoi politsii Ukrainy [On the approval of the Regulation on the Internet system in the telecommunications network of the National Police of Ukraine] : nakaz Natsionalnoi politsii Ukrainy vid 21.02.2017 r. № 141. URL: <http://tranzit.ltd.ua/nakaz>. [in Ukr.].

ABSTRACT

Borys Lohvynenko. The digital space in the interaction system of the National Police of Ukraine with the media. The article reveals the importance of digital space in the system of interaction of the National Police of Ukraine with the media. The importance of the digital space is due to the following circumstances: a) the growing importance of digital technologies in the life of society; b) increasing the presence of the police in the digital space; c) the need to ensure the rights, freedoms and legitimate interests of individuals and legal entities in the digital space; d) the dynamic nature of the development of digital communication technologies. Digital space is defined as a virtual environment that encompasses all spheres of society and is an integral part of the modern world. In the digital space, information is stored, processed and transmitted in digital form. Thanks to this, each person can perform various actions, namely: searching for information, communicating with other people, ordering goods and services, document management, education, entertainment and recreation, and much more. The importance of developing a unified policy for the communication of the territorial units of the National Police of Ukraine with the media in the digital space was emphasized. It was concluded that the interaction between the police and the media in the digital space is an important component of modern social life. The police and other law enforcement agencies should strengthen integration in the digital space and use online media to improve the effectiveness of their activities. This will allow the police to

strengthen communication with the public and quickly disseminate official information to the population about crimes and other high-profile events that took place in the territory of the police service. It was emphasized that the activities of the media should be improved to ensure accuracy and objectivity in the further coverage and dissemination of information received from the police and other law enforcement agencies. It is noted that compliance with the above circumstances will contribute to the creation of a safe digital environment in Ukraine.

Keywords: *digital space, safe digital environment, interaction, media, social networks, policing, control.*

УДК 342.95

DOI: 10.31733/2078-3566-2023-1-144-149



Дмитро ПРИПУТЕНЬ ©
народний депутат України,
доктор юридичних наук, професор
(м. Київ, Україна)

АДМІНІСТРАТИВНО-ПРАВОВЕ РЕГУЛЮВАННЯ ІНФОРМАЦІЙНОГО ЗАБЕЗПЕЧЕННЯ ДІЯЛЬНОСТІ СУДІВ

Проаналізовано сучасний стан адміністративно-правового регулювання інформаційного забезпечення судів, висвітлено проблеми у цій сфері та запропоновано шляхи їх вирішення. Зазначається, що саме завдяки інформаційному забезпеченню сьогодні відбувається здійснення правосуддя судами України, забезпечується реалізація такого важливого принципу судочинства, як гласність та відкритість. Вказується, що з огляду на існуючу систему інформаційного забезпечення судів учасники судового процесу можуть звернутися до суду, отримати необхідну інформацію про рух справи, не приходючи безпосередньо до суду, а суд – розглянути справу у розумні строки і прийняти законне й обґрунтоване рішення. Акцентовується, що поширення інформаційно-телекомунікаційних технологій обумовлює існування багатьох проблемних питань. Задля їх вирішення потрібно враховувати зарубіжний досвід та кращі практики.

Ключові слова: *адміністративно-правове регулювання, забезпечення, інформація, інформаційне забезпечення, суди, правосуддя.*

Постановка проблеми. Сучасний етап розвитку суспільства характеризується зростаючою роллю інформаційних технологій. Вони активно впливають на стан політичної, економічної, оборонної та інших складових безпеки держави. Необхідність використання інформаційних технологій вже не викликає жодних сумнівів, оскільки технологія – це одна з найбільш розвинутих сфер сучасного життя, котра дозволяє підвищити ефективність будь-якого процесу, що забезпечує розвиток суспільних відносин [1, с. 42].

Сучасна система судоустрою та судочинства в період епідемії коронавірусу та війни в Україні не може ефективно функціонувати без належного інформаційного забезпечення. Саме завдяки останньому сьогодні відбувається здійснення правосуддя судами України, забезпечується реалізація такого важливого принципу судочинства, як гласність та відкритість. З огляду на існуючу систему інформаційного забезпечення судів учасники судового процесу можуть звернутися до суду, отримати необхідну інформацію про рух справи, не приходючи безпосередньо до суду, а суд – розглянути справу у розумні строки і прийняти законне й обґрунтоване рішення.

Незважаючи на воєнний стан, суди України здійснюють правосуддя та ухвалюють рішення. Так, за період із 24 лютого до 21 березня 2022 року судами ухвалено та надіслано до Єдиного державного реєстру 151 662 судові рішення. Завдяки роботі Державної судової адміністрації України забезпечено функціонування Єдиної судової інформаційно-телекомунікаційної системи та можливість використання її ресурсів. Так,

© Д. Припутень, 2023
ORCID iD: <https://orcid.org/0000-0001-8786-1775>
kafedra_zpd@ukr.net

за період із 24 лютого до 21 березня 2022 року проведено 3 579 судових засідань у режимі відеоконференцв'язку. У підсистемі за вказаний період зареєстровано 966 нових користувачів; відправлено до суду 12 722 заяви/клопотання; контакт-центром судової влади та службою технічної підтримки роботи судів опрацьовано 4 156 звернень. Із метою забезпечення судів безперервним зв'язком Державна судова адміністрація України звернулася до Міністерства цифрової трансформації України. На сьогодні судова система отримала системи супутникового зв'язку StarLink від компанії SpaceX, що вже використовуються для підтримки роботи критичної інфраструктури й сервісів України [2].

З огляду на це не викликає сумніву, що належне адміністративно-правове регулювання інформаційного забезпечення судів сприяє нормальному функціонуванню судів у сучасних умовах військових дій і забезпечує здійснення правосуддя в нашій державі.

Аналіз публікацій, в яких започатковано вирішення цієї проблеми. Зміст та особливості адміністративно-правового регулювання інформаційного забезпечення судів і судочинства в цілому привертало увагу багатьох вчених, таких як: В. Бевзенко, В. Ільков, І. Коліушко, Т. Коломоєць, Р. Куйбіда, Т. Мінка, Р. Мельник, Л. Наливайко, О. Пасенюк, О. Рябченко, С. Стеценко та ін. Проведені названими вченими дослідження стали важливим теоретичним підґрунтям вивчення проблем функціонування судів. Разом із тим інформаційному забезпеченню функціонування судів України увага приділялася в межах більш широких наукових досліджень, окремо проблеми адміністративно-правового регулювання інформаційного забезпечення судів в сучасних умовах війни майже не вивчалися, що визначає актуальність обраної тематики.

Метою статті є вивчення сучасного стану адміністративно-правового регулювання інформаційного забезпечення судів, висвітлення проблем у цій сфері та пропонування шляхів їх вирішення.

Виклад основного матеріалу. Створення ефективної та якісної системи інформаційного забезпечення діяльності адміністративних судів є міжнародним стандартом захисту суб'єктивних публічних прав учасників суспільних правовідносин. Зокрема, згідно з Рекомендацією № R (84) 5 від 28 лютого 1984 року [3], схваленою Комітетом міністрів Ради Європи, застосування найсучасніших технологій зв'язку є передумовою створення сприятливих умов доступу до правосуддя [4, с. 44].

Основоположні правові засади інформаційного забезпечення діяльності судів визначені у Конституції України. Цей нормативно-правовий акт містить низку важливих законодавчих приписів, що регулюють окреслену сферу суспільного життя, а саме: забезпечення інформаційної безпеки є однією з найважливіших функцій держави (ч. 1 ст. 17); гласність судового процесу та його повне фіксування технічними засобами є однією з основних засад здійснення судочинства (п. 7 ч. 3 ст. 129) тощо [5]. Водночас слід зазначити, що в Конституції України відсутні згадки саме про інформаційне забезпечення судів. Більш детально це питання врегульовано на рівні законів України [6, с. 121].

Базовим нормативно-правовим актом, що регулює питання інформаційного забезпечення судів, є Закон України «Про судоустрій і статус суддів» (далі – Закон) [7].

В аспекті інформаційного забезпечення судів важливе значення має стаття 11 Закону. У ній зазначається про механізм реалізації принципу судочинства, такого як гласність та відкритість, з використанням інформаційних технологій. Так, за приписами ст. 11 Закону [7], додатковим способом інформування про суд, який розглядає справу, сторони спору та предмет позову, місце, дату і час судового засідання, може бути надання інформації з використанням Єдиного державного веб-порталу електронних послуг, у тому числі з використанням мобільного застосунку Порталу Дія. Програмними засобами Єдиного державного веб-порталу електронних послуг, у тому числі мобільного застосунку Порталу Дія, може бути також забезпечено додаткове інформування сторін спору, авторизованих через Єдиний державний веб-портал електронних послуг або через мобільний застосунок Порталу Дія, шляхом відображення в електронній формі судового рішення у справі, виконавчого документа.

Важливим положенням ст. 11 Закону є визначення обов'язку суду, що розглядає справу, інформувати сторони спору про предмет позову, дату надходження позовної заяви, апеляційної, касаційної скарги, заяви про перегляд судового рішення, стадії розгляду справи, місце, дату і час судового засідання, рух справи з одного суду до іншого, невідкладно шляхом оприлюднення інформації на офіційному веб-порталі

судової влади України, крім випадків, установлених законом [7].

Окремі положення Розділу XI «Організаційне забезпечення діяльності судів» Закону присвячені питанням інформаційного забезпечення органів судової влади. Відповідно до ст. 147 Закону в Україні діє єдина система забезпечення функціонування судової влади – судів, органів суддівського врядування інших державних органів та установ системи правосуддя. Основні повноваження щодо інформаційного забезпечення судів, відповідно до ст. 152 Закону, здійснює Державна судова адміністрація (далі – ДСА), що організовує комп'ютеризацію судів для здійснення судочинства, діловодства, інформаційно-нормативного забезпечення судової діяльності та забезпечення функціонування Єдиної судової інформаційно-телекомунікаційної системи, затверджує Загальний класифікатор спеціалізацій суддів та категорій справ; забезпечує суди необхідними технічними засобами фіксування судового процесу в межах коштів, передбачених у Державному бюджеті України на фінансування відповідних судів; забезпечує впровадження електронного суду; здійснює заходи щодо організації обміну електронними документами між судами та іншими державними органами і установами; забезпечує ведення Єдиного державного реєстру судових рішень; взаємодіє з відповідними органами та установами, в тому числі інших держав, з метою вдосконалення організаційного забезпечення діяльності судів [7].

Закон визначає повноваження іншого важливого суб'єкта інформаційного забезпечення судів – апарату суду. Відповідно до ст. 155 Закону керівник апарату суду несе персональну відповідальність за належне організаційне забезпечення суду, суддів та судового процесу, функціонування Єдиної судової інформаційно-телекомунікаційної системи, інформує збори суддів про свою діяльність [7].

Більш детально правові засади функціонування автоматизованої системи документообігу суду визначено в Положенні «Про автоматизовану систему документообігу суду», затвердженому рішенням Ради суддів України № 30 від 26 листопада 2010 року. Як встановлено в п. 1.2.1 зазначеного акта, автоматизована система документообігу суду являє собою сукупність комп'ютерних програм і відповідних програмно-апаратних комплексів судів та Державної судової адміністрації України, що забезпечує функціонування документообігу суду, обіг інформації між судами різних інстанцій та спеціалізацій, передачу інформації до центральних баз даних залежно від спеціалізації судів, захист від несанкціонованого доступу тощо [8; 6].

Ідеї впровадження в Україні системи електронного судочинства фактично отримали свій розвиток із прийняттям Закону України «Про доступ до судових рішень» [9] від 22 грудня 2005 р., що визначає порядок доступу до судових рішень із метою забезпечення відкритості діяльності судів загальної юрисдикції, прогнозованості судових рішень і сприяння однаковому застосуванню законодавства. Відповідно до ч. 2 ст. 3 вищенаведеного нормативно-правового акта Єдиний державний реєстр судових рішень – це автоматизована система збирання, зберігання, захисту, обліку, пошуку та надання електронних копій судових рішень.

Наказом ДСА України № 628 від 22 грудня 2018 р. «Про проведення тестування підсистеми «Електронний суд» у місцевих та апеляційних судах» (зі змінами, внесеними наказом ДСА України № 429 від 26 квітня 2019 р.) запроваджено тестовий режим експлуатації підсистеми «Електронний суд» у всіх місцевих та апеляційних судах України [4, с. 46]. Зараз ця система широко використовується судами при здійсненні правосуддя.

Правовою основою для захисту інформації в діяльності судів є Закон України «Про захист інформації в інформаційно-телекомунікаційних системах» [10]. Цей закон регулює відносини у сфері захисту інформації в інформаційних, телекомунікаційних та інформаційно-телекомунікаційних системах. На його виконання в усіх державних органах запроваджуються комплексні системи захисту інформації.

Звісно, новітні технології – це, передусім, нові можливості та оптимізація процесу, проте, безумовно, реалізація ідеї електронного судочинства має здійснюватися одночасно зі створенням правової та матеріальної бази щодо захисту електронної інформації, оскільки від цього залежить безпека учасників адміністративно-процесуальних відносин, а також справедливність, рівність, законність і неупередженість судового процесу та рішень [4, с. 46].

Взагалі, правове регулювання відносин, пов'язаних із функціонуванням автоматизованої системи документообігу суду, здійснюється вказаним положенням відповідно до таких законів України: «Про електронні документи та електронний

документообіг» (прийнятий у 2003 р., остання редакція – 2017 р.), «Про інформацію» (1992 р., остання редакція – 2020 р.), «Про доступ до судових рішень» (2006 р., остання редакція – 2020 р.), «Про захист інформації в інформаційно-телекомунікаційних системах» (1994 р., остання редакція – 2020 р.), «Про захист персональних даних» (2010 р., остання редакція – 2020 р.) [11].

Окрім автоматизованої системи документообігу суду, важливим складником інформаційного забезпечення адміністративного судочинства виступає ще декілька автоматизованих інформаційних систем. За період коронавірусу і війни в Україні суди та інші судові органи й установи у своїх роботах почали використовувати системи відеоконференцзв'язку, проводити судові засідання онлайн. Проведення судових засідань в режимі відеоконференцзв'язку здійснюється за допомогою спеціального програмного комплексу EasyCon, що дозволяє спілкуватися у великих і малих групах 163 учасникам, ділитися інформацією, документацією і базами даних, а також колегіально ухвалювати рішення. Лише за перші чотири місяці 2020 р. за допомогою системи було проведено майже 54 тис. сеансів відеоконференцзв'язку [11; 12; 13].

У цілому адміністративно-правове забезпечення судів можна розглядати за двома блоками: судочинство та організаційна діяльність суду. Остання покликана забезпечити створення умов для ефективного здійснення правосуддя. Цим блоком кореспондує суб'єктний склад суду: суддівський корпус і апарат суду. Відтак видами інформаційного забезпечення діяльності судів є: а) інформаційне забезпечення судочинства; б) інформаційне забезпечення судового адміністрування [14].

З огляду на запропоновані варіанти розуміння сутності інформаційного забезпечення можна сформулювати низку завдань, що стоять перед цим видом організаційного забезпечення діяльності судів. Саме завдяки інформатизації діяльності судових органів судді під час відправлення правосуддя забезпечуються можливістю оперативно, в необхідній кількості, у систематизованому форматі отримати будь-яку інформацію для розгляду публічно-правового спору в найкоротші терміни, об'єктивно та обгрунтовано викласти своє рішення у формі відповідного акта судочинства. Крім того, інформаційне забезпечення може сприяти роботі судді опосередковано. Підготовка справ до розгляду, забезпечення ведення канцелярії, архіву, службового документообігу покладено на апарат суду та його працівників, якість та оперативність роботи яких безпосередньо залежить не тільки від рівня професійної майстерності, а й від інформаційної складової та інформаційного забезпечення судочинства [15, с. 114; 16].

Отже, важливість належного інформаційного забезпечення судів важко переоцінити. Поширення системи «Електронний суд», крім позитивних моментів, про які йшлося вище, обумовлює існування й певних ризиків. З одного боку, проведення дистанційних судових засідань в режимі онлайн-конференцій сприяє забезпеченню принципів гласності та відкритості, змагальності судового процесу, розгляду справи у розумний строк, не затягуючи його з причин відсутності сторони (сторін) через неможливість з'явитися на судові засідання, а з іншого, має певні ризики. До них можна віднести такі, як: недостатня формалізованість судового процесу в режимі онлайн-конференцій, що може спричинити процесуальні порушення, невизначеність питань роботи суду та проведення судових засідань у разі відсутності Інтернет-зв'язку, потреби в удосконаленні механізму захисту інформаційних ресурсів та роботи самих судів від стороннього втручання та маніпулювання інформаційними системами. На нашу думку, ці питання потребують належного врегулювання у законодавстві.

Висновки. Підсумовуючи вищенаведене, зазначимо, що адміністративно-правове регулювання інформаційного забезпечення судів являє собою сукупність нормативно-правових актів, що регламентують підстави та порядок здійснення правосуддя в електронний спосіб, регулюють діяльність уповноважених суб'єктів та функціонування автоматизованих інформаційних систем із метою забезпечення діяльності судів із розгляду та вирішення різних категорій справ. Створення дієвої системи інформаційного забезпечення діяльності судів є гарантією ефективності їх функціонування, безперервності та оперативності здійснення правосуддя з дотриманням принципів верховенства права, гласності та відкритості, розумності строків розгляду справ. Звісно, що поширення інформаційно-телекомунікаційних технологій обумовлює існування багатьох проблемних питань. Задля їх вирішення потрібно враховувати зарубіжний досвід та кращі практики інших країн.

Список використаних джерел

1. Андрощук О. В., Кондратенко Ю. В., Головченко О. В., Ворона Т. О., Петрушен М. В. Інформаційні технології та їх вплив на розвиток суспільства. *Збірник наукових праць Центру воєнно-стратегічних досліджень Національного університету оборони України імені Івана Черняхівського*. 2014. № 1(50). С. 42–47. URL : http://www.irbis-nbuv.gov.ua/cgi-bin/irbis_nbuv/cgiirbis_64.exe?I21DBN=LINK&P21DBN=UJRN&Z21ID=&S21REF=10&S21CNR=20&S21STN=1&S21FMT=ASP_meta&C21COM=S&2_S21P03=FILA=&2_S21STR=Znrcvdsd_2014_1_7.
2. Як працює українська судова система під час війни. *PRAVO.UA*. URL : <https://pravo.ua/iak-pratsiue-ukrainska-sudova-systema-pid-chas-viiny/>.
3. Рекомендація № R (84) 5 Комітету Міністрів Ради Європи державам-членам щодо принципів цивільного судочинства, спрямованих на вдосконалення функціонування правосуддя від 28 лютого 1984 р. URL : <https://rd.ua/storage/lessons/102/597щодо%20принципів%20цивільного%20судочинства%201984%20р..pdf>.
4. Смокович М. І. Електронне судочинство. Сучасні виклики та актуальні проблеми судової реформи в Україні : *матеріали IV Міжнар. науково.-практ. конф.* (м. Чернівці, 16 жовтня 2020 р.); редкол. : О. В. Щербанюк (голова), Л. Г. Бзова (відп. секр.) та ін. Київ : Видавництво ВАІТЕ, 2020. 356 с.
5. Конституція України від 28 червня 1996 р. *Відомості Верховної Ради України*. 1996. № 30. Ст. 141.
6. Пчелін В. Правові засади інформаційного забезпечення адміністративного судочинства України. *Підприємництво, господарство і право*. 2016. № 8. С. 120–124.
7. Про судоустрій і статус суддів : Закон України від 02.06.2016 р. URL : <https://zakon.rada.gov.ua/laws/show/1402-19#n1452>.
8. Положення про автоматизовану систему документообігу суду : затверджено Рішенням Ради суддів України від 26.11.2010 р. № 30. URL : <https://zakon.rada.gov.ua/rada/show/vr030414-10#Text>.
9. Про доступ до судових рішень : Закон України від 22.12.2005 р. URL : <https://zakon.rada.gov.ua/laws/show/3262-15#Text>.
10. Про захист інформації в інформаційно-комунікаційних системах : Закон України від 05.07.1994 р. URL : <https://zakon.rada.gov.ua/laws/show/80/94-%D0%B2%D1%80#Text>.
11. Хилько М. Актуалізація питання інформатизації судів та впровадження електронного судочинства в Україні. *Громадська думка про правотворення*. 2021. № 2(207). С. 4–9. URL : https://nbuviar.gov.ua/images/informaciyni_vidanya/grom_dumka/Gromadska_dumka_2021_2.pdf.
12. Коршун А. О. Принцип гласності і відкритості діяльності органів судової влади : монографія. Київ : Хай-Тек Прес, 2022. 192 с.
13. Nalyvaiko I. The role of civil society institutions in preventing and combating corruption in public authorities. *Аналітично-порівняльне правознавство*. 2022. № 2. С. 27–30.
14. Раца В. А. Гносеологічний аспект поняття «інформаційне забезпечення діяльності судів». *Вісник кримінального судочинства*. 2016. № 4. URL : http://vkslaw.knu.ua/images/verstka/4_2016_Ratsa.pdf.
15. Махаринець Д. А. Механізм інформаційного забезпечення адміністративного судочинства. *Юридична наука*. 2020. № 4(106). Т. 1. С. 110–116.
16. Nalyvaiko L. R. Transparency as a democratic standard of the government functioning. *Evropský Politický a Právní Diskurs*. 2014. Svazek 1., 4. vydání. С. 51–62.

Надійшла до редакції 17.02.2023

References

1. Androshchuk, O. V., Kondratenko, Yu. V., Holovchenko, O. V., Vorona, T. O., Petruschen, M. V. (2014) Informatsiini tekhnologii ta yikh vplyv na rozvytok suspilstva [Information technologies and their impact on the development of society]. *Zbirnyk naukovykh prats Tsentru voienno-stratehichnykh doslidzhen Natsionalnoho univertsytetu oborony Ukrainy imeni Ivana Cherniakhovskoho*. № 1(50). pp. 42–47. URL: http://www.irbis-nbuv.gov.ua/cgi-bin/irbis_nbuv/cgiirbis_64.exe?I21DBN=LINK&P21DBN=UJRN&Z21ID=&S21REF=10&S21CNR=20&S21STN=1&S21FMT=ASP_meta&C21COM=S&2_S21P03=FILA=&2_S21STR=Znrcvdsd_2014_1_7. [in Ukr.].
2. Iak pratsiue ukrainska sudova systema pid chas viiny [How the Ukrainian judicial system works during the war]. *PRAVO.UA*. URL: <https://pravo.ua/iak-pratsiue-ukrainska-sudova-systema-pid-chas-viiny/>. [in Ukr.].
3. Rekomendatsiia № R (84) 5 Komitetu Ministriv Rady Yevropy derzhavam-chlenam shchodo pryntsyviv tsyvilnoho sudochynstva, spriamovanykh na vdoskonalennia funktsionuvannia pravosuddia vid 28 liutoho 1984 r [Recommendation No. R (84) 5 of the Committee of Ministers of the Council of Europe to the member states on the principles of civil justice aimed at improving the functioning of justice dated February 28, 1984]. URL : <https://rd.ua/storage/lessons/102/597щодо%20принципів%20цивільного%20судочинства%201984%20р..pdf>. [in Ukr.].
4. Smokovych, M. I. (2020) Elektronne sudochynstvo. Suchasni vyklyky ta aktualni problemy

sudovoi reformy v Ukraini [Electronic justice. Modern challenges and actual problems of judicial reform in Ukraine] : *materialy IV Mizhnar. naukovo.-prakt. konf.* (m. Chernivtsi, 16 zhovtnia 2020 r.); redkol. : O. V. Shcherbaniuk (holova), L. H. Bzova (vidp. sekr.) ta in. Kyiv : Vydavnytstvo VAITE. 356 p. [in Ukr.].

5. Konstytutsiia Ukrainy vid 28 chervnia 1996 r. [The Constitution of Ukraine dated June 28, 1996]. Vidomosti Verkhovnoi Rady Ukrainy. 1996. № 30. Art. 141. [in Ukr.].

6. Pchelina, V. (2016) Pravovi zasady informatsiynoho zabezpechennia administratyvnoho sudochynstva Ukrainy [Legal principles of information provision of administrative proceedings of Ukraine]. *Pidpriemnytstvo, hospodarstvo i pravo*. № 8. pp. 120–124. [in Ukr.].

7. Pro sudoustrii i status suddiv [About the judiciary and the status of judges] : Zakon Ukrainy vid 02.06.2016 r. URL: <https://zakon.rada.gov.ua/laws/show/1402-19#n1452>. [in Ukr.].

8. Polozhennia pro avtomatyzovanu systemu dokumentoobihu sudu [Regulations on the automated system of court document circulation] : zatverdzheno Rishenniam Rady suddiv Ukrainy vid 26.11.2010 r. № 30. URL: <https://zakon.rada.gov.ua/rada/show/vr030414-10#Text>. [in Ukr.].

9. Pro dostup do sudovykh rishen [About access to court decisions] : Zakon Ukrainy vid 22.12.2005 r. URL: <https://zakon.rada.gov.ua/laws/show/3262-15#Text>. [in Ukr.].

10. Pro zakhyst informatsii v informatsiino-komunikatsiinykh systemakh [About the protection of information in information and communication systems] : Zakon Ukrainy vid 05.07.1994 r. URL: <https://zakon.rada.gov.ua/laws/show/80/94-%D0%B2%D1%80#Text>. [in Ukr.].

11. Khylyk, M. (2021) Aktualizatsiia pytannia informatyzatsii sudiv ta vprovadzhennia elektronnoho sudochynstva v Ukraini [Update on the issue of informatization of courts and implementation of electronic justice in Ukraine]. *Hromadska dumka pro pravotvorennia*. № 2(207). pp. 4–9. URL: https://nbuviap.gov.ua/images/informatsiyni_vidanya/grom_dumka/Gromadska_dumka_2021_2.pdf. [in Ukr.].

12. Korshun, A. O. (2022) Pryntsyp hlasnosti i vidkrytosti diialnosti orhaniv sudovoi vlady [The principle of transparency and openness of judicial authorities] : monohrafiia. Kyiv : Khai-Tek Pres. 192 p. [in Ukr.].

13. Nalyvaiko, I. (2022) The role of civil society institutions in preventing and combating corruption in public authorities. *Analitychno-porivnialne pravoznavstvo*. № 2. pp. 27–30.

14. Ratsa, V. A. (2016) Hnoseolohichnyi aspekt poniattia «informatsiine zabezpechennia diialnosti sudiv» [The epistemological aspect of the concept of «informational support of court activities»]. *Visnyk kryminalnoho sudochynstva*. № 4. URL: http://vkslaw.knu.ua/images/verstka/4_2016_Ratsa.pdf. [in Ukr.].

15. Makharynets, D. A. (2020) Mekhanizm informatsiynoho zabezpechennia administratyvnoho sudochynstva [The mechanism of information support of administrative proceedings]. *Yurydychna nauka*. № 4(106). Vol. 1. pp. 110–116. [in Ukr.].

16. Nalyvaiko, L. R. (2014) Transparency as a democratic standard of the government functioning. *Evropský Politický a Právní Diskurs*. Svazek 1., 4. vydání. pp. 51–62.

ABSTRACT

Dmytro Pryputen. Administrative and legal regulation of information security of court activities. The article is devoted to the study of the current state of administrative and legal regulation of the information provision of courts, highlighting the problems in this area and proposing ways to solve them. The article notes that it is precisely thanks to the information provision of courts that today the administration of justice is carried out by the courts of Ukraine, and the implementation of such an important judicial principle as transparency and openness is ensured. It is indicated that thanks to the existing system of information provision of the courts, the participants in the court process can apply to the court, get the necessary information about the progress of the case without coming to the court, and the court will consider the case in a reasonable time and make a legal and justified decision. Statistical indicators are given regarding the forms of use of information resources by courts during the administration of justice. It is indicated that proper administrative and legal regulation of the information provision of courts contributes to the normal functioning of courts in modern conditions of war and ensures the administration of justice in our country. It is suggested that the administrative-legal regulation of the information support of courts should be understood as a set of legal acts that regulate the grounds and procedure for the administration of justice in an electronic way, regulate the activities of authorized subjects and the functioning of automated information systems in order to ensure the activity of courts in the consideration and resolution of various categories of cases. The article emphasizes that the creation of an effective system of information support for the activity of courts is a guarantee of the effectiveness of their functioning, the continuity and efficiency of the administration of justice, adhering to the principles of the rule of law, transparency and openness, and the reasonableness of the terms of consideration of cases. It is indicated that the spread of information and telecommunication technologies causes the existence of many problematic issues. In order to solve them, it is necessary to take into account foreign experience and best foreign practices.

Keywords: *administrative and legal regulation, provision, information, information provision, courts, justice.*

УДК 349.22 (477)

DOI: 10.31733/2078-3566-2023-1-150-158



Ігор АЛЕКСЕЄНКО[©]

кандидат юридичних наук,
доктор політичних наук, професор
(Дніпровський національний університет
імені Олеся Гончара, м. Дніпро, Україна)

КОЛЕКТИВНІ ТРУДОВІ ПРАВА У ГІГ-ЕКОНОМІЦІ УКРАЇНИ: ПРОБЛЕМИ ЇХ РЕАЛІЗАЦІЇ

У статті розглядаються питання визначення колективних прав працівників цифрових трудових платформ гіг-економіки. Україна, за даними Міжнародної організації праці (далі – МОП), належить до країн із найбільш швидкими темпами зростання гіг-економіки, і тому проблема правового регулювання всього комплексу відносин, що складають систему гіг-економіки як у Європейському Союзі, так і в Україні, серед яких центральне місце займають трудові, є актуальною, теоретично й практично значущою, що обумовлює необхідність її всебічного дослідження з метою модернізації національного законодавства відповідно до права ЄС.

Ключові слова: гіг-економіка, трудові права, цифрова платформа, колективні трудові права працівників гіг-економіки, колективне трудове право, наймані працівники, трудові відносини, право Європейського Союзу.

Постановка проблеми. Останнім часом відбуваються помітні зміни на ринку праці. Маємо на увазі, насамперед, виникнення нових форм взаємовідносин між роботодавцями та робітниками, збільшення питомої ваги нестандартних чи нетипових форм зайнятості. Однією з таких, котрій сприяє розвиток мережі Інтернет та цифрових технологій, є так звана «гіг-економіка». Як вказується в одному з визначень, «феномен гіг-економіки ілюструється випадком, коли співпрацівник замість традиційної системи зайнятості з повним робочим днем у визначеному місці в одній компанії обирає більш гнучку і незалежну роботу, котра забезпечує короткотермінову й тимчасову зайнятість для різних роботодавців (компаній). Гіг-економіка має три основні елементи: робітника, який виконує «гіг» (завдання чи проект) і отримує за це плату; споживача, котрий потребує такого виконання; і компанію, що зв'язує робітника зі споживачем. Мобільна обчислювальна техніка дозволила компаніям використовувати платформи додатків (онлайн-платформи) на мобільних телефонах і персональних комп'ютерах для побудови комунікацій між робітником і споживачем» [1].

Таким чином, гіг-економіка приводить до виникнення певною мірою нових категорій зайнятих, а отже, виникають і проблеми визначення їхнього статусу. За загальною практикою платформи, тобто фізичні і юридичні особи, які мають відповідні інформаційні ресурси, намагаються закріпити за всіма робітниками – надавачами послуг, котрі ними користуються, статус незалежного підрядника (contractor), фізичної особи-підприємця (далі – ФОП) чи самозайнятого (self-employed) і відмовляються визнавати їх співпрацівниками, тобто найманими робітниками (employees). Проте достатньо широкі кола робітників із таким підходом не згодні й вимагають розповсюдити на них дію трудового законодавства, надати відповідні соціальні пільги й гарантії. Зрозуміло, ця проблема доволі складна, оскільки за цілою низкою параметрів вони не цілком відповідають змісту поняття найманого робітника у стандартних формах зайнятості, але за деякими окремими групами все ж таки підійшли до нього доволі близько. Наприклад, за таким визначальним, як залежний, керований характер діяльності, регулювання отримуваних доходів, що наближує їх до зарплатні, виробниче навчання тощо. Отже, виходячи з наведених обставин, суттєвої теоретичної та практичної актуальності набуває проблема не тільки визначення статусу задіяних у сфері гіг-економіки працівників, їх індивідуальних трудових прав, але й колективних, оскільки

© І. Алексєєнко, 2023

ORCID iD: <https://orcid.org/0000-0003-2465-7499>

alexeeenko@ua.fm

гарантією перших є, насамперед, реалізація останніх. З іншого боку, в дослідженнях висувуються і питання стосовно експлуатації цієї великої групи працівників «цифровим капіталом», що підсилює необхідність їх самоорганізації та колективної боротьби за свої права та інтереси [2].

Актуальність проблеми пояснюється також фактом різкого зростання кількості зайнятих у вказаній сфері, особливо під час пандемії. За окремими даними, в ЄС на сьогодні діють приблизно 500 платформ, на яких зайнято 28 млн осіб. Очікується, що до 2025 року їх чисельність зросте до 43 млн. За оцінками Європейської комісії, майже 5,5 млн із них помилково класифікуються як самозайняті, хоча за базовими параметрами вони належать до найманих робітників (employees). Відповідно, вони не мають адекватних трудових прав і соціального захисту [3]. Аналогічні проблеми існують і в Україні, яка займає перше місце в Європі та четверте у світі за кількістю зайнятих та обсягом фінансових потоків у цій сфері діяльності. До речі, значна їх частина належить до неформальної зайнятості, про що зазначено і в Угоді про асоціацію Україна-ЄС (параграф h ст. 421). Угода містить зобов'язання України зменшити обсяги неформальної економіки шляхом трансформації нелегальної зайнятості [4]. Слід зазначити, що в сучасних умовах війни варто очікувати значного збільшення кількості зайнятих у сфері гіг-економіки, що додатково актуалізує тему статті. Доречно визнати, що різкі характеристики гіг-економіки, що подекуди даються українськими правниками, не в останню чергу стосуються цієї сфери глобальної капіталістичної економіки саме в межах нашої країни. Наприклад, Г. Сандула зазначає, що «гіг-економіка – це темні віки, які були після падіння античності до класичного середньовіччя. Це абсолютне варварство. Це нехтування здобутками, які були за останні 200 років» [5].

Аналіз публікацій, в яких започатковано вирішення цієї проблеми. Проблематика колективних трудових прав робітників гіг-економіки України, так само як і індивідуальних, почала досліджуватися відносно недавно. Авторами публікацій нерідко є фахівці в галузі трудового права, а також правники, пов'язані з профспілковим рухом. Серед них О. Герасименко, М. Глущенко, А. Колот, І. Кудінська, О. Лук'янчиков, Д. Новіков, А. Рибаченко, Г. Сандул, І. Сахарук, М. Шумило, Г. Чанишева та ін. Предметом їхніх досліджень нерідко стають питання регулювання діяльності профспілок із захисту прав робітників гіг-економіки. Водночас у Європі увагу правників у галузі трудового права привертають питання реалізації, окрім права на асоціацію, також і права на ведення колективних переговорів, отримання інформації, укладання колективних договорів та угод тощо. Всі ці питання набувають неабиякої актуальності, особливо у зв'язку з наданням Україні статусу кандидата в члени ЄС.

Практичне й теоретичне значення теми і ступінь її розробки науковцями та практиками-юристами обумовили ціль та завдання цієї статті. Переслідуюмо за мету з'ясувати нові підходи щодо визначення колективних прав працівників цифрових трудових відносин на платформі гіг-економіки. Стосовно завдань буде доцільно зупинитися на аналізі змісту колективних трудових прав та можливості їх реалізації у гіг-економіці, правового регулювання відповідних відносин у ЄС, розгляді дотичного законодавства України, визначенні можливих напрямків його модернізації відповідно до права ЄС.

Виклад основного матеріалу. Стосовно поняття колективних трудових прав слід виходити з наявності індивідуальних та колективних трудових відносин. Під останніми розуміються відносини між колективними суб'єктами в процесі виробництва. Вони утворюються на основі законодавства. Як зазначає Г. Чанишева, сучасна наука вітчизняного трудового права відносить до них роботодавців, організації роботодавців, професійні спілки та їх об'єднання, виборні органи профспілок, інші уповноважені на представництво трудовим колективом органи, органи соціального партнерства, примирні органи вирішення трудових спорів та ін. [6, с. 39]. Водночас міжнародне та національне трудове право, так само як і право економічної інтеграції тощо закріплюють колективні права, котрі реалізуються вищезазначеними суб'єктами. Г. Чанишева називає серед них права працівників і роботодавців на свободу об'єднання, на участь в управлінні, на колективні переговори й укладення колективних договорів, на інформацію і консультації, на вирішення колективних трудових спорів (конфліктів) і підкреслює, що Європейською соціальною хартією (переглянутою) закріплені й права працівників та роботодавців на колективні дії, включаючи право на страйк, право працівників отримувати інформацію, на консультації під час колективного звільнення та

тощо [7, с. 40]. Вчена зазначає, що колективні трудові права не можна розглядати як суму індивідуальних трудових прав. Вони мають якісно інші властивості, що визначаються цілями й інтересами колективних утворень. Їх здійснення переслідує за мету задоволення корпоративних інтересів, а не індивідуальних, приватних. З іншого боку, вони щільно пов'язані з індивідуальними трудовими правами, відносно яких мають допоміжний, обслуговуючий характер. Водночас колективні трудові права не мають суперечити міжнародним правам і свободам людини. Щодо значення колективних прав у захисті інтересів найманих чи залежних працівників доречно навести судження відомого англійського історика Е. Хобсбоуна: «Поступ, досягнутий виключно з волі роботодавців [щодо трудових прав робітників] був завжди незначним – тільки організовані робітники здійснюють достатній тиск на роботодавців для того, щоб змінити умови праці» [8, с. 253]. Для наших робітників у сфері гіг-економіки, як вбачається, колективні права та можливості їх реалізації є ще більш важливою і нагальною умовою користування індивідуальними правами, ніж у розвинутих правових державах.

Таке розуміння колективного трудового права й колективних трудових прав у цілому прийнято і в юриспруденції європейських країн. Так, у англійській Вікіпедії зазначено, що колективне трудове право регулює відносини між роботодавцями, їхніми організаціями, найманими працівниками й профспілками. Профспілки при цьому (у США – «трудова спілка») визначаються організаціями, головною метою яких є захист та забезпечення інтересів своїх членів. Вони стосуються зарплати, пільг, обов'язків працівників із виконання трудових договорів, процедур розгляду та вирішення трудових спорів тощо. Вказані відносини регулюються не тільки законами й підзаконними актами, але й нормами колективних угод. У цілому слід зазначити, що колективне трудове право, як підгалузь трудового, на Заході досягло високого рівня розвитку. Його джерельна база тут значно більша, ніж в інших державах. Крім вищезазначених джерел, міжнародного та національного статутного чи законодавчого права, воно охоплює також і такі джерела, як названі вище колективні угоди й договори, кодекси поведінки суб'єктів права, хартії міст, регіонів, судову практику тощо. Особливе місце займає остання. Адже саме при розгляді юридичних справ суди здійснюють професійне тлумачення важливих понять, наприклад, працівника, робітника платформ, їхніх індивідуальних та колективних прав, тієї ж платформи.

Доволі змістовний, хоча й короткий, аналіз розгляду справ щодо працівників онлайн-платформ європейськими судами здійснив М. Шумило [9]. Стосовно законодавства слід зазначити, що у сфері регулювання колективних трудових відносин його роль, на думку західних дослідників, полягає більше не у встановленні норм визначення розподілу результатів праці, закріпленні мінімальних стандартів робочого часу та часу відпочинку, зарплатні (її мінімального розміру), соціальних гарантій, а в підтримці саме групового представництва, участі у переговорах, укладенні трудових договорів та угод тощо.

Розглядаючи питання механізмів правового регулювання колективних трудових відносин у Європейському Союзі, необхідно зауважити, що воно здійснюється на трьох рівнях: національному, комунітарному та міжнародному. Загальна характеристика національно-правових механізмів наведена вище. Те ж саме можна сказати й про міжнародні. На універсальному рівні колективні трудові права і свободи поєднуються з основними правами та свободами людини і розглядаються як похідні від них. Так, ст. 8 Міжнародного пакту про економічні, соціальні та культурні права 1966 р. встановлює обов'язок держав-учасниць Пакту забезпечити право кожної людини створювати для захисту своїх економічних і соціальних інтересів професійні спілки і вступати в них за власним вибором за єдиної умови дотримання правил відповідної організації. А вже на цій основі формулюються права профспілок (абз. б, с, д ч. 1 ст. 8), тобто колективні. Зрозуміло, до цієї ж низки відносяться і всі конвенції МОП. Але норми перших, так само як і других, практично не регулюють трудові відносини у сфері гіг-економіки, або платформну зайнятість.

Зауважимо, що, принаймні нещодавно, МОП стала приділяти увагу цьому питанню. Так, при Міжнародному бюро праці в серпні 2017 р. була створена Глобальна комісія з питань майбутнього сфери праці під головуванням Президента ПАР та прем'єр-міністра Швеції. У січні 2019 р. Комісія підготувала історичного значення, як її визначили, доповідь «Гідне майбутнє сфери праці: необхідна програма, в центрі якої –

людиною». Серед найважливіших задач, названих у Доповіді, вказані регулювання технічного поступу в інтересах забезпечення гідної праці, включаючи розробку міжнародної системи регулювання цифрових трудових платформ [10]. У цій системі належна увага приділяється питанням щодо способів представництва інтересів робітників вуплатформній економіці та ведення ними переговорів про підвищення оплати праці та поліпшення умов праці. Наведені питання все частіше стають предметом наукових досліджень у системі МОП, зокрема тих, що публікуються у журналі МОП «Світ праці» (робочі документи Організації). З останніх привертають увагу дослідження В. Де Стефано, І. Дуррі та ін. «Платформна робота й трудові відносини» [11], а також Ф. Хедвігера «Реалізація можливостей платформної економіки через свободу об'єднання й колективні переговори» [12]. Суттєве значення для розуміння названої проблеми має також Рекомендація МОП № 198 щодо трудових відносин. Вона містить перелік ознак трудових відносин, за наявності певної кількості яких у конкретних відносинах останні можуть визначатися національними законами як трудові, з відповідними правовими наслідками.

На регіональному рівні (європейському) основним джерелом зазначених прав є названа вище Європейська соціальна хартія (переглянута). Колективні трудові права передбачені у ст. ст. 5 і 6 документа [13]. Певною мірою новими з них можна вважати права на консультування й інформування робітників з усіх виробничих питань, котрі їх стосуються, а також на участь у визначенні та поліпшенні умов праці й виробничого середовища.

У праві Європейського Союзу колективні трудові права поряд із іншими у системній формі були закріплені Хартією Співтовариства про основні соціальні права трудящих 1989 р. [14]. Вона в цілому відповідає постановам Європейської соціальної хартії, але слід враховувати, що практика її реалізації у ЄС суттєво поглибила зміст зазначених колективних прав. Сама Хартія з формального боку не є нормативним документом, вона близька до політичної декларації, але держави-члени Співтовариства прийняли зобов'язання дотримуватися її постанов. Останні визнаються принципами, на яких ґрунтується європейська модель трудового права. У подальшому на Хартію посилається преамбула Договору про Європейський Союз, самі принципи повторюються у Хартії основних прав ЄС, а у ст. 151 Договору про функціонування Європейського Союзу (ДФЄС) встановлена обов'язковість соціальних прав, котрі містяться в обох Хартіях, для ЄС. Цим Договором на Комісію ЄС покладено обов'язок підтримувати й доповнювати діяльність держав-членів у реалізації таких колективних прав, як права на інформування й консультації робітників, колективне представництво й колективний захист інтересів робітників (ст. 153). Цей припис Комісія виконує за допомогою видання директив – нормативних актів Союзу, що мають за мету гармонізацію відповідного національного законодавства шляхом визначення мінімальних вимог щодо вказаних прав у державах-членах ЄС. Водночас Комісія має заохочувати їх співробітництво у забезпеченні права робітників і роботодавців на об'єднання (асоціацію) та укладання колективних договорів (ст. 156). Цю функцію названий інститут виконує, передусім, шляхом здійснення у контакті з державами-членами відповідних досліджень, надання висновків та консультування. Не зайвим буде вказати на реальну діяльність Комісії з метою забезпечення колективних прав, а також на те, що Спілка разом зі своїми членами пов'язана із судовою практикою Європейського суду з прав людини. Для них є обов'язковими рішення Суду щодо права на асоціацію, утворення профспілок, членства в них та вільного виходу, права на колективні перемовини, укладання колективних угод і договорів тощо. Значний поштовх розвитку трудового права ЄС надав Стоп (pillar) соціальних прав ЄС – відповідну Декларацію було прийнято на соціальному саміті ЄС у м. Гетеборг у 2017 р. У ній міститься 20 визначальних принципів соціальної політики Союзу, серед яких своє місце посів і принцип 8, котрий саме й передбачає необхідність подальшого розвитку соціального діалогу та участі робітників у діяльності підприємств через їх представницькі асоціації. Документ має політичний характер, але він спрямовує відповідну діяльність (а саме, у сфері соціальної політики) інститутів ЄС, держав-членів та соціальних партнерів. На його основі був прийнятий і План дій із реалізації вказаних принципів на період до 2030 р., з переглядом у 2025 р. (соціальний саміт ЄС у Порто 4 березня 2021 р.). Названі документи, їхній нормативний зміст, подібно до вищевказаних, спрямовані переважно на сферу стандартної зайнятості, увага до гіг-економіки чи платформної зайнятості зростала поступово разом із підвищенням її ролі в економіці. Для

Комісії дуже важливим є завдання доповнити відповідними актами національне право, котре подекуди виявляється недостатнім порівняно з масштабами самої гіг-економіки.

Виконуючи його, Комісія розробила перші правові акти – Директиву 2019/1152 та Рекомендацію Ради ЄС (2019/C387/01). Вони не мали за мету охопити особливості роботи платформи, проте можуть допомогти робітникам цифрових платформ праці отримати деякі основні права. З-поміж таких положень Директиви слід назвати визначення робітника (worker), котре може охоплювати тих, хто працює за замаскованими цивільно-договірними формами, тоді як у дійсності їх незалежність має лише умовний характер (ст. 1). Слід вказати, що концепція «робітника» у праві ЄС постійно розвивається. У Рекомендації ж відкривався доступ до соціального захисту не тільки для робітників, але й для самозайнятих (self-employed), виходячи із загального курсу ЄС на забезпечення доступу до соціального захисту всіх працюючих, а не тільки співпрацівників чи найманих (employees). Дієвість цих актів виявилася доволі обмеженою, значно більшу роль у регулюванні праці у гіг-економіці, на нашу думку, має відіграти Директива ЄС про покращення умов платформної праці, пропозиції щодо якої (проект) Комісія оприлюднила 12 грудня 2021 р. [15]. Термін для їх обговорення та прийняття вже як нормативного акта був визначений ЄС у 2 роки. На нашу думку, проект заслуговує на окреме і прискіпливе вивчення, тож тут вкажемо лише на основні положення. Насамперед, на нормативні дефініції цифрової трудової платформи (digital labour platform) та інших понять, що використовуються у проекті Директиви (ч. 1. Загальні положення, ст. ст. 1-2). Далі, на засади визначення статусу зайнятих на платформах (Employment status), що відображені у ч. 2, ст. ст. 3-5. Тут названі основні ознаки, за наявності яких платформні працівники мають класифікуватися як наймані або співробітники (employee), а сама платформа – як роботодавець, а отже, суб'єкт колективного трудового права. Серед них: 1) визначення чи встановлення верхньої межі винагороди для працівника; 2) вимоги щодо зовнішнього вигляду, поведінки стосовно клієнтів та виконання роботи; 3) нагляд за виконанням роботи, перевірка її якості, в тому числі за допомогою електронних засобів; 4) ефективне обмеження свободи, зокрема, в частині свободи вибору робочого часу та часу відсутності, відмови від виконання замовлення чи використання субпідрядників та заступників; 5) ефективне обмеження можливостей створення власної клієнтської бази чи виконання роботи на користь інших осіб (ст. 4 проекту Директиви). Для класифікації платформи роботодавцем, а працівника – робітником (worker) достатньо лише двох із названих ознак. Поняття «робітник» у праві ЄС, як уже зазначалося, більш широке за обсягом, порівняно з поняттям «співробітник» чи «найманий працівник» (employee), оскільки, крім працюючих на основі трудових договорів або закону, колективних угод, воно охоплює і всіх, хто перебуває у фактичних трудових відносинах. Отже, для встановлення останнього Директива наполягає виходити не лише з формальних актів, але й, перш за все, з фактичних обставин, пріоритету фактів (primacy of facts). У разі спору між платформою та працюючим стосовно визнання за останнім статусу робітника тягар доведення відсутності підстав для цього покладається на роботодавця. Таким чином, Директива має вирішити завдання визначення статусу працівника платформи, відокремити дійсно самозайнятих (ФОП) від тих, що здаються самозайнятими, тобто робітників. Останні саме й набувають основні права за трудовим правом: як індивідуальні, так і колективні. Необхідно також зазначити, що Комісія ЄС не підтримала підхід законодавців окремих держав Союзу, котрі, крім двох названих категорій працівників платформ, запровадили ще й проміжну – самозайнятих, але з деякими трудовими і соціальними правами. Наприклад, економічно залежних самозайнятих. Приблизно така схема впроваджена й у відомий український закон про гіг-економіку. Проте Комісія ЄС в цьому аспекті пропонує більш обґрунтований підхід. Крім норм, що регулюють статус працюючих на платформах, проект Директиви у ч. 3 «Алгоритмічне управління» (Algorithmic management), ст. ст. 6-10, містить норми, спрямовані на збільшення прозорості використання алгоритмів. Вони передбачають право на отримання інформації стосовно вказаних інструментів, на перевірку автоматизованих рішень у разі їх негативного впливу на умови праці робітників, на судове оскарження останніх. Власне, це становить один із основних предметів реалізації колективних прав на інформацію, консультації, ведення колективних переговорів між платформою та представниками робітників (проект не обмежує їх тільки профспілками). Норми заключних трьох частин проекту (ст. ст. 11-24) мають забезпечити більшу прозорість у діяльності платформ, звітність,

покращити дотримання правил, що застосовуються. Вони також встановлюють порядок імплементації у національні законодавства держав-членів. Крім розглянутого проекту Директиви, Комісія висунула ініціативу розробки та прийняття Комунікату (Communication) «Керівні принципи застосування законодавства ЄС про конкуренцію до колективних договорів, котрі стосуються праці індивідуальних самозайнятих осіб» [16]. Отже, в ЄС простежується курс на впровадження основних принципів європейського трудового права щодо регулювання відносин усіх працівників, а не тільки робітників. У тому числі шляхом визнання за певними категоріями самозайнятих колективних трудових прав, зокрема, на інформацію, консультації, колективні переговори. Серед цих категорій – ті, що отримують від одного контрагента (фактично роботодавця) не менше 50 % щорічного трудового доходу або працюють пліч-о-пліч із робітниками за статусом, а також усі індивідуально самозайняті, які працюють за допомогою цифрових трудових платформ. Вважається, що вони перебувають у ситуації, котру можна порівняти із ситуацією робітників. Предметом колективних переговорів та договорів, на думку Комісії, мають бути умови праці, винагорода, робочий час і час відпочинку, свята, відпустки тощо. Таким чином, застосування постанов пропонуваної Директиви дасть змогу суттєво просунути справу поліпшення правового становища певної частини платформних працівників, у тому числі в аспекті гарантування та реалізації колективних трудових прав. З іншого боку, цей документ викликав і критичні зауваження. З останніх доцільно навести резолюцію Виконкому Європейської конфедерації профспілок (ETUC) від 16–17 березня 2022 р. У цілому підтримуючи проєкт Директиви, Виконком вказав на недостатню чіткість визначення поняття «цифрова трудова платформа», оскільки посилення на «організацію праці» як на необхідний елемент останньої дасть змогу багатьом із платформ уникнути впливу на них положень Директиви. За його переконанням, усі платформи, котрі регулюють працю зайнятих робітників, мають класифікуватися як «підприємства», що усувало б сумніви стосовно їх статусу роботодавців. Керівний орган ETUC також зазначив, що в Директиві необхідно посилити колективні трудові права. А тому право на створення профспілок має бути прописане достатньо чітко, а не обмежуватися дещо розмитим поняттям «представники робітників», так само як і право на інформацію, консультації, ведення колективних переговорів, серед предметів яких особливо виокремлювалися питання щодо прозорості алгоритму (поки що вказаний механізм перебуває поза доступом представників робітників під приводом комерційної таємниці), умов праці, норми робочого часу тощо. Конфедерація наполягає на тому, що право вести колективні переговори й укладати колективні договори має бути надане всім працівникам платформи, незалежно від їхнього статусу. А держави-члени ЄС зобов'язані організувати ці колективні переговори згідно зі своїми національними правилами й механізмами [17].

Власне, викладені положення правових документів ЄС стосовно колективних прав працівників цифрових трудових платформ дають змогу оцінити стан регулювання відповідних відносин в Україні. На нашу думку, він далеко не задовільний. У національному законодавстві відсутні поняття колективного трудового права цифрової трудової платформи, вказівки на концепцію «робітника» у праві ЄС. Окремі колективні трудові права закріплені в Конституції України (ст. ст. 36, 44), чинному Кодексі законів про працю України (далі – КЗпП України) від 10 грудня 1971 р. (глави 11 «Колективний договір», 16 «Професійні спілки»), поточних законах України про профспілки, колективні договір та угоди, трудові спори. Але вони орієнтовані переважно на найманих працівників у типових формах трудової діяльності. Зрозуміло, Конституція України, КЗпП України, Закон про профспілки враховують підхід міжнародного та європейського права до визначення права особи на асоціацію, в тому числі й на створення профспілок, свободу участі в них, або навпаки – виходу з них. Наприклад, ст. 6 Закону України «Про професійні спілки, їх права та гарантії» від 15.09.1999 р. (у чинній редакції) встановлює, що право створювати ці організації для захисту своїх прав, вступати до них і виходити з них мають «громадяни України», а ст. 7 закріплює право на членство у профспілках, поряд із найманими працівниками, також і за особами, «які забезпечують себе роботою самостійно». Тобто, як слушно зазначає І. Сахарук, «теоретично працівники платформи, відповідно до українського законодавства, мають право створювати профспілки, а потенційна профспілка ... може мати право на колективні переговори. Але на практиці таке право може бути оскаржене платформою, оскільки вони, як правило, не мають статусу роботодавця, а працівники платформи не

вважаються найманими працівниками» [18, с. 247]. Зрозуміло, що і всі інші колективні трудові права працівники платформ в Україні можуть мати лише «теоретично». Як і раніше, їхній статус в Україні не визначений, переважна більшість співпрацюють з цифровими платформами в статусі самозайнятих, тобто як ФОП, або навіть без будь-якого правового оформлення своїх відносин. Статус найманих працівників у дійсності має невелика кількість зайнятих, зазвичай ніяк не організованих. Отже, загальне становище в цій сфері трудової діяльності характеризується практично повною відсутністю регулюючого впливу колективного трудового права. Причини цього різні. У сфері правосвідомості можна вказати на відсутність усвідомлення багатьма працівниками змісту та необхідності для них таких прав. До речі, нерідко й індивідуальних. Переважають спрощені моделі цивільно-правового, договірнього регулювання. У позитивному праві України на сьогодні відсутні правові засади визначення правового статусу працівників цифрової трудової платформи відповідно до права ЄС, зокрема, до названих вище нормативних актів (директив) і особливо – проекту Директиви від 12 грудня 2021 р. На сьогодні ще не набув чинності законопроект № 5054 «Про внесення змін до Кодексу законів про працю України щодо визначення поняття трудових відносин та ознак їх наявності», хоча і він не позбавлений окремих недоліків, оскільки все ж-таки головною підставою наявності цих відносин визнається трудовий договір. Відомий закон «Про стимулювання розвитку цифрової економіки в Україні» від 15 липня 2021 р., котрий інколи вважається головним у нормативній базі регулювання гіг-економіки, на нашу думку, може стосуватися її лише частково. У ньому відсутні основні поняття і норми відповідного права ЄС. Певною мірою має рацію І. Сахарук, коли відносить його до негативних законодавчих ініціатив у сфері гіг-економіки [18, с. 250]. У цілому цей акт намагається створити пільгові умови для бізнесу в сфері ІТ-індустрії, а не окреслити засади регулювання трудових відносин у цифровій економіці. Він, як вказано у ст. 2, «визначає організаційні, правові та фінансові засади функціонування правового режиму Дія Сіті», альтернативного існуючим. Це своєрідне цифрове «місто» саме з такими умовами для « мешканців» або резидентів, юридичних осіб, котрі відповідно до закону та у визначеній ним процедурі набувають вказаний статус. Вони ж мають право укладати цивільно-правові договори із самозайнятими (ФОП), трудові – з працівниками за трудовим правом та особливі – так звані «гіг-контракти». Останні визначені як цивільно-правові, але з особливостями у вигляді нормативних елементів трудового договору та соціальних гарантій. Особи, котрі уклали такі контракти з резидентами Дія Сіті, кваліфікуються як «гіг-спеціалісти». Власне, цими термінами зв'язок вказаного закону з гіг-економікою й обмежується. Вводиться додатковий статус працівника (гіг-фахівця) без будь-яких колективних прав. Його відносини з роботодавцями (резидентами) регулюються виключно вказаним нормативним актом, а не трудовим правом України

Висновки. Підсумовуючи, можна зазначити, що проблема колективних прав працівників у сфері гіг- або платформної економіки на сьогодні практично не вирішена. В українському законодавстві відсутнє поняття колективного трудового права цифрової платформи. Мільйони працівників не мають адекватного правового статусу, а тому й відповідних прав, у першу чергу – колективних. Вирішити окреслену проблему доволі непросто. Самі працівники розпорошені, не утворюють трудових колективів, недостатньою мірою спілкуються особисто. Зважаючи на низький рівень правового регулювання виробничої діяльності в цілому, а особливо у сфері гіг-економіки, курсову політику, котра надає змогу з урахуванням того, що значна частина виробничої активності здійснюється для іноземних замовників з розрахунками у валюті, отримувати нерідко значно більше порівняно з вітчизняними робітниками у типових формах зайнятості, слід визнати, що значна частина гіг-працівників в цілому задоволена існуючим станом речей, своїм формальним статусом ФОП або взагалі його відсутністю.

Отже, на нашу думку, враховуючи курс країни на інтеграцію з ЄС та статус держави-кандидата на вступ до Євросоюзу, першим кроком на шляху вдосконалення правового механізму регулювання відносин у сфері гіг-економіки могло би стати транспонування вищезазначених правових актів ЄС в національне право України.

Список використаних джерел

1. Даутова І. Феномен гіг-економіки. Eurasian Research Institute URL : <https://www.eurasian-research.org/publication/the-phenomenon-of-gig-economy/?lang=ru>.
2. Алексєнко І. Г. До питання про правове регулювання трудових відносин в гіг-

економіці України. *Науковий вісник Дніпропетровського державного університету внутрішніх справ*. 2021. № 3. С. 129–136.

3. J. van der Luit-Drummond. EU Commission: Gig economy companies required to prove workers are not employees. 12.09.2021 URL : <https://www.internationalemploymentlawyer.com/news/eu-commission-gig-economy-companies-required-prove-workers-are-not-employees>.

4. Угода про асоціацію. URL : <https://www.kmu.gov.ua/diyalnist/yeuropejska-integraciya/ugoda-pro-asociacyu>.

5. Гіг-економіка: експерт розповів, як українцю не залишитися ошуканим. URL: <http://i-ua-tv>.

6. Чанишева Г. І. Трудові правовідносини. Одеса : Фенікс, 2021. 55 с.

7. Чанишева Г. І. Колективні трудові права за Європейською Соціальною Хартією (переглянутою) й законодавство України. Трудове право. 2021. № 5. С. 69–73.

8. Hobsbown E. Wiek skrajnosci. Spojrzzenie na krotkie XX stulecie. – Warszawa. Wydawnictwo krytyky politycznej. 2018. 640 p.

9. Шумило М. Праця на онлайн-платформах (Uber, Uklon, Bolt, Glovo, Raketa etc.): трудові vs цивільні відносини. Юридична газета online. 26 січня 2022 р. URL : <https://yur-gazeta.com/publications/practice/trudove-pravo/pracya-na-onlaynplatformah-uber-uklon-bolt-glovo-raketa-etc-trudovi-vs-civilni-vidnosini-.html>.

10. ILO Working paper 27. Platform work and the employment relationship. 31 March 2021. V.De Stefano, I.Durri, Ch.Stylogiannis, M.Wouters URL : <http://www.ilo.org> https://www.ilo.org/wcmsp5/groups/public/ed_protect/protrav/travail/documents/publication/wcms_777866.pdf.

11. ILO Working paper 80. Realizing the opportunities of the platform economy through freedom of association and collective bargaining. 30 September 2022. Felix Hadwiger. URL : https://www.ilo.org/global/publications/working-papers/WCMS_857284/lang--en/index.htm.

12. Європейська соціальна хартія (переглянута) від 03.05.1996. URL : https://zakon.rada.gov.ua/laws/show/994_062#Text.

13. Community Charter of the Fundamental Social Rights of Workers. URL : <https://op.europa.eu/en/publication-detail/-/publication/51be16f6-e91d-439d-b4d9-6be041c28122/language-en/format-PDF>.

14. Commission proposals to improve the working conditions of people working through digital platforms. URL : <https://ec.europa.eu/social/main.jsp?langId=en&catId=89&newsId=10120&furtherNews=yes>.

15. Commission. Collective Bargaining Agreement for Self-Employed – Scope of application of EU Commission Rules. URL : https://ec.europa.eu/info/law/better-regulation/have-your-say/initiatives/12483-Collective-bargaining-agreements-for-self-employed-scope-of-application-EU-competition-rules_en.

16. ETUC resolution on the proposal of the European Commission of a Directive on improving working conditions in platform work and way forward ahead of the ordinary legislative procedure. URL : <https://www.etuc.org/en/document/etuc-resolution-proposal-european-commission-directive-improving-working-conditions>.

17. Сахарук І. С. Правові основи забезпечення свободи асоціації та доступу до колективних переговорів працівників цифрових платформ. Наукові перспективи. 2021. № 10(16). С. 247–258.

Надійшла до редакції 23.02.2023

References

1. Dautova, Y. Fenomen hyh-ékonymyky. Eurasian Research Institute. URL : <https://www.eurasian-research.org/publication/the-phenomenon-of-gig-economy/?lang=ru>.

2. Alyeksyeenko, I. H. (2021) Do pytannya pro pravove rehulyuvannya trudovykh vidnosyn v hih-ekonomitsi Ukrainy [To the issue of legal regulation of labor relations in the gig economy of Ukraine]. *Naukovyy visnyk Dnipropetrovs'koho derzhavnoho universytetu vnutrishnikh sprav*. № 3, pp. 129–136. [in Ukr.].

3. J. van der Luit-Drummond. EU Commission: Gig economy companies required to prove workers are not employees. 12.09.2021 URL: <https://www.internationalemploymentlawyer.com/news/eu-commission-gig-economy-companies-required-prove-workers-are-not-employees>.

4. Uhoda pro asotsiatsiyu [Association Agreement]. URL : <https://www.kmu.gov.ua/diyalnist/yeuropejska-integraciya/ugoda-pro-asociacyu>. [in Ukr.].

5. Hih-ekonomika: ekspert rozpoviv, yak ukrayintsyu ne zalyshytysya oshukanym. URL : <http://i-ua-tv>.

6. Chanysheva, H. I. (2021) Trudovi pravovidnosyny [Labor relations]. Odessa : Feniks. 55 p. [in Ukr.].

7. Chanysheva, H. I. (2021) Kolektyvni trudovi prava za Yevropeiskoiu Sotsialnoiu Khartiieiu (perehliantoiu) y zakonodavstvo Ukrainy [Collective labor rights according to the European Social Charter (revised) and the legislation of Ukraine]. *Trudove pravo*. № 5. P. 69–73. [in Ukr.].

8. Hobsbown, E. (2018) Wiek skrajnosci. Spojrzzenie na krotkie XX stulecie. – Warszawa. Wydawnictwo krytyky politycznej. 640 p.

9. Shumylo, M. Pratsya na onlayn-platformakh (Uber, Uklon, Bolt, Glovo, Raketa etc.): trudovi vs tsyvil'ni vidnosyny [Work on online platforms (Uber, Uklon, Bolt, Glovo, Raketa, etc.): labor vs civil relations]. *Yurydychna hazeta online*. 26 cichnya 2022 r. URL : <https://yur->

gazeta.com/publications/practice/trudove-pravo/pracya-na-onlaynplatformah-uber-uklon-bolt-glovo-raketa-etc-trudovi-vs-civilni-vidnosini-.html. [in Ukr.].

10. A human-centred agenda needed for a decent future of work. URL: https://www.ilo.org/global/about-the-ilo/newsroom/news/WCMS_663006/lang--en/index.htm.

11. ILO Working paper 27. Platform work and the employment relationship. 31 March 2021. V.De Stefano, I.Durri, Ch.Stylogiannis, M.Wouters. URL: https://www.ilo.org/wcmsp5/groups/public/---ed_protect/---protrav/---travail/documents/publication/wcms_777866.pdf.

12. ILO Working paper 80. Realizing the opportunities of the platform economy through freedom of association and collective bargaining. 30 September 2022. Felix Hadwiger. URL: https://www.ilo.org/global/publications/working-papers/WCMS_857284/lang--en/index.htm.

13. Yevropeys'ka sotsial'na khartiya (perehlyanuta) [European Social Charter (revised)] vid 03.05.1996. URL: https://zakon.rada.gov.ua/laws/show/994_062#Text. [in Ukr.].

14. Community Charter of the Fundamental Social Rights of Workers. URL: <https://op.europa.eu/en/publication-detail/-/publication/51be16f6-e91d-439d-b4d9-6be041c28122/language-en/format-PDF>.

15. Commission proposals to improve the working conditions of people working through digital platforms. URL : <https://ec.europa.eu/social/main.jsp?langId=en&catId=89&newsId=10120&furtherNews=yes>.

16. Commission. Collective Bargaining Agreement for Self-Employed – Scope of application of EU Commission Rules. URL : https://ec.europa.eu/info/law/better-regulation/have-your-say/initiatives/12483-Collective-bargaining-agreements-for-self-employed-scope-of-application-EU-competition-rules_en.

17. ETUC resolution on the proposal of the European Commission of a Directive on improving working conditions in platform work and way forward ahead of the ordinary legislative procedure. URL : <https://www.etuc.org/en/document/etuc-resolution-proposal-european-commission-directive-improving-working-conditions>.

18. Sakharuk, I. S. (2021) Pravovi osnovy zabezpechennya svobody asotsiatsiyi ta dostupu do kolektyvnykh perehovoriv pratsivnykiv tsyfrovnykh platform [Legal basis for ensuring freedom of association and access to collective bargaining for employees of digital platforms]. *Naukovi perspektvy*. № 10(16), pp. 247–258. [in Ukr.].

ABSTRACT

Ihor Aliksieienko. Collective labor rights in the gig-economy of Ukraine: problems of their implementation. The article considers the issue of determining the collective rights of employees of digital labor platforms of the gig-economy. Ukraine, according to the International Labor Organization, is one of the countries with the fastest growth rates of the gig-economy, and therefore the problem of legal regulation of the entire complex of relations that make up the system of the gig-economy both in the European Union and in Ukraine, among which the central place is occupied by labor, is relevant, theoretically and practically significant. This necessitates a comprehensive study of the mentioned problem, with the aim of modernizing national legislation in accordance with EU law.

The urgency of the problem is also explained by the fact of a sharp increase in the number of people employed in this field, especially during the pandemic. According to separate data, there are approximately 500 platforms operating in the EU today, employing 28 million people. It is expected that their number will increase to 43 million by 2025. According to the European Commission, about 5.5 million of them are mistakenly classified as self-employed, although according to the basic parameters they belong to hired workers (employees). Accordingly, they do not have adequate labor rights and social protection.

Similar problems exist in Ukraine, which ranks first in Europe and fourth in the world in terms of the number of employees and the volume of financial flows in this field of activity. By the way, a significant part of them belongs to informal employment, which is also stated in the Ukraine-EU Association Agreement (paragraph h of Article 421). It should be noted that the concept of collective labor law of the digital platform is absent in the national legislation. Millions of workers do not have adequate legal status, and therefore no corresponding rights. First of all – collective ones. Its solution is quite difficult. The workers themselves are dispersed, do not form labor teams, and communicate very little personally. Taking into account the low level of legal regulation of production activity in general, and especially in the field of the gig-economy, exchange rate policy, which makes it possible, taking into account the fact that a significant part of production activity is carried out for foreign customers with payments in foreign currency, to receive often significantly more compared to domestic ones workers in typical forms of employment – it should be recognized that a significant part of gig workers are generally satisfied with the existing state of affairs, their formal status as a professional worker or its absence at all. So, in our opinion, taking into account the country's course for integration with the EU and the status of a candidate state for joining the Union, the first step on the way to improving the legal mechanism for regulating relations in the field of the gig economy could be the transposition of the above-mentioned legal acts of the EU into the national law of Ukraine.

Keywords: *gig-economy, labor rights, digital platform, collective labor rights of gig-economy workers, collective labor law, employees, labor relations, law of the European Union.*

УДК 347.62

DOI: 10.31733/2078-3566-2023-1-159-164



Валентин ДВОРНИК[©]
доктор медичних наук, професор, заслужений діяч науки і техніки України
(Полтавський державний медичний університет, м. Полтава, Україна)



Роман ОПАЦЬКИЙ[©]
доктор юридичних наук, доцент
(Дніпропетровський державний університет внутрішніх справ, м. Дніпро, Україна)

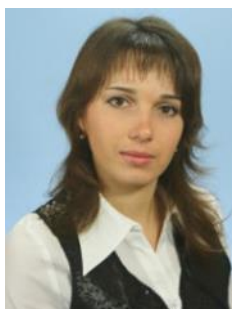

Наталія ДЕВ'ЯТКІНА[©]
кандидат медичних наук, доцент
(Полтавський державний медичний університет, м. Полтава, Україна)



Сергій КОВАЛЬОВ[©]
доктор фармацевтичних наук, професор
(Полтавський державний медичний університет, м. Полтава, Україна)

ШЛЮБ: РЕТРОСПЕКТИВНИЙ ОГЛЯД ТА ПЕРСПЕКТИВИ

Досліджено еволюцію шлюбних відносин та спробі прогнозу подальшого розвитку зазначеної інституції. Здійснено ретроспективний аналіз шлюбу як інституту суспільства з використанням історичного методу пізнання. Встановлено, що первинною формою досліджуваних відносин був проміскуїтет, тобто нерегульовані хаотичні стосунки, які ґрунтувалися лише на інстинктах. Подальший розвиток інституту шлюбу прямо залежав від економічного розвитку соціуму (полігамії, поліандрії) та релігійних переконань. Тепер шлюб не є стійким союзом чоловіка та жінки як остаточний вибір на все життя для створення сім'ї, народження та виховання дітей. Це скоріше укладений союз чоловіка та жінки для задоволення власних духовних, культурних та емоційних інтересів на період їх повного задоволення.

Ключові слова: шлюб, сім'я, сімейний союз, ознаки шлюбу, державна реєстрація шлюбу.

Актуальність дослідження. Починаючи з перших формувань людських груп, одним із важливих питань було забезпечення продовження роду та передачі свого генетичного матеріалу нащадкам. Залежно від домінування світоглядних пріоритетів суспільство використовувало різні підходи до розуміння шлюбу, сім'ї як основоположної ланки соціуму та механізму збереження свого роду. Проблематика розуміння шлюбних стосунків не втратила своєї актуальності й у XXI столітті.

Аналіз публікацій, в яких започатковано вирішення цієї проблеми. Проблема визначення шлюбу в сімейному праві не є новою. Вона знаходила своє відображення у

© В. Дворник, 2023
ORCID iD: <https://orcid.org/0000-0002-3693-2403>
v.dvornyk@pdmu.edu.ua

© Р. Опацький, 2023
ORCID iD: <https://orcid.org/0000-0002-8658-8153>
opatsky@i.ua

© Н. Девяткіна, 2023
ORCID iD: <https://orcid.org/0000-0003-0137-2124>
devyatkinanata87@gmail.com

© С. Ковальов, 2023
ORCID iD: <https://orcid.org/0000-0002-3529-0146>
kov.serg71@gmail.com

працях стародавніх мислителів (Аристотель, Платон) та доби середньовіччя (Фома Аквінський, Іоан Златоуст). Не залишилася поза увагою мислителів проблематика шлюбу (сім'ї) і в епоху Відродження (Томас Мор, Томмазо Кампанелла).

Сучасники досліджують сімейне право, як правило, у контексті суміжних проблем: соціальної природи шлюбу (О. Сафончик), процедури його укладення й розірвання (О. Бикова, А. Болховітінова, І. Цилюкова), умов його реєстрації (Б. Левківський), надання права на шлюб (М. Менджул). Загалом природа шлюбу в правничій літературі вважається достатньо дослідженою та опрацьованою. Водночас зміни в суспільстві, переосмислення старих та формування нових світоглядних категорій і принципів створюють потребу в виробленні сучасних підходів до розуміння уже наявних категорій.

Мета статті: здійснити ретроспективний аналіз розуміння категорії «шлюб», вивести його основні ознаки станом на сьогодні та сформувані нове розуміння зазначеної категорії з урахуванням новітніх тенденцій у суспільстві.

Для досягнення мети дослідження необхідно виконати такі завдання:

- здійснити ретроспективний аналіз розвитку шлюбних відносин;
- проаналізувати ознаки шлюбу як юридичної категорії, закріпленої в національному законодавстві;
- на підставі ретроспективного аналізу та наявної тенденції сучасності здійснити прогноз щодо подальшого розвитку інституту шлюбу.

Виклад основного матеріалу. Шлюб виступає як складна та багатогранна правова категорія, що, на перший погляд, досконало досліджена та овіяна відтінками певного «романтизму». Однак таке враження складається лише при поверхневому вивченні проблематики.

Інститут шлюбу пройшов складний та багатомісний еволюційний шлях розвитку і прямо залежав від особистих потреб людини та наявних способів їх забезпечення.

Спираючись на доробки вчених, варто зазначити, що першим прототипом сімейних відносин можна вважати проміскуїтет – неконтрольовані, неупорядковані статеві стосунки усіх з усіма [1]. Вибір партнера базувався на основі статевого потягу, необхідності задоволення фізичних потреб чи навіть короточасних гормональних сплесків. У такій системі стосунки складаються на певний короткий відрізок часу без виникнення певних зобов'язань.

З позиції чоловіків така форма стосунків є загалом прийнятною, що не можна сказати про жінок. Період вагітності, пологи та догляд за дитиною, поки остання не стане самостійною, вимагають багато часу та ресурсів, які мати не в змозі забезпечити самостійно. Інстинктивне бажання продовження роду, забезпечення захисту потомства (дітей) змусило жінок шукати нові форми сімейних відносин.

Таким чином, варто констатувати, що з розвитком суспільства на перше місце виходять соціальні питання (продовження роду, захист незахищених членів соціуму тощо), а не примітивні фізичні потреби (їжа, секс тощо).

Слід додати, що у згаданий період в основу сімейного права було покладене походження від матері, оскільки встановити факт батьківства було складно. Це положення знайшло своє відображення у відомому виразі латиною «*Mater semper est certa*», що перекладається як «Мати завжди достеменно відома» [2]. Такий період в історії прийнято класифікувати як період матриархату.

Поступовий розвиток шлюбно-сімейних відносин характеризувався припиненням нерегульованих статевих відносин та переходом до полігамії (один чоловік та декілька дружин) або поліандрії (одна дружина та декілька чоловіків). Полігамія і поліандрія є перехідними формами шлюбно-сімейних стосунків між груповим та моногамним шлюбом, що відображають пріоритети життя людей того часу, для яких головним все ще залишалося задоволення базових фізичних потреб, потреб у безпеці та любові, тому існуючі в той час взаємини між чоловіком і жінкою засновуються на принципі доцільності [3]. Доречним буде констатувати факт виникнення взаємних прав та обов'язків подружжя в цей період. Основним завданням шлюбу та сім'ї на окресленому історичному відрізку було забезпечення економічних інтересів. В основу вступу в шлюбні стосунки був покладений принцип доцільності. Хоча саме в цей період виникають зачатки шлюбних стосунків на підставі взаємної симпатії, традицій та домовленостей між родичами.

Наступним етапом сімейно-шлюбних відносин є моногамний союз чоловіка та

жінки. Економічні інтереси залишаються домінуючими, однак основним завданням сімейних відносин стає передача батьком свого генетичного спадку. Як було зазначено, економічні інтереси не втратили свого значення, оскільки шлюби вчинялися між рідними братом і сестрою (з метою збереження спадку), за домовленістю між родичами наречених (вкуп робочої сили), були й політичні союзи (між родинами вельмож).

Відголоски традицій збереглися і до нашого часу, як-от: вкуп нареченої під час весільного свята, взяття прізвища чоловіка дружиною та її дітьми.

Саме з цього періоду жінка починає втрачати свою незалежність, домінуюча роль переходить до чоловіка. Вірність дружини перебуває під особливою увагою чоловіка та суспільства. Факт зради жінки жорстко засуджується, а в деяких культурах навіть карається смертю. Зрада ж чоловіка, на відміну від жіночої, не пропагандується, однак сприймається як провина дружини.

На моногамність шлюбних відносин великий вплив здійснило християнство. Саме в цей період остаточно закріплюється майже безмежна влада чоловіка. Жінка ж розглядається як частина свого чоловіка, яка фактично позбавлена самостійних прав.

Така ситуація тривала фактично до початку Французької буржуазної революції. У 1792 році було легалізовано розлучення, жінкам і чоловікам було надано рівні права успадкування [4]. На сьогодні це може здаватися звичайною справою, однак на той період було надзвичайною революційною подією.

Не менш важливим періодом для розвитку інституту шлюбу є час становлення радянської влади. У цей період, аж до кінця 20-х років, була здійснена спроба ліквідації шлюбу як «пережитку буржуазного минулого». Усі жінки нової країни вважалися «загальними», пропагандувалися «вільні стосунки». Однак різке збільшення венеричних захворювань та кількості сиріт змусив владу повернутися до державного регулювання сімейних стосунків, однак уже без впливу релігії.

XX століття характеризується певною стабільністю та поновленням прав жінок. Влада все ж належала чоловікові, однак її використання здійснювалося із застосуванням «м'якої сили». Домінувала думка, що лише в «щасливій родині» може вирости та сформуватися дитина. Як правило, шлюби укладалися в доволі молодому віці й були союзами на все життя. Після одруження питання комфорту та взаємної приязні більше не обговорювалося. Домінувала беззаперечна думка, що молоді люди, які вступили в шлюб, є щасливими до самої смерті чоловіка чи дружини.

У цей період розлучення сприймалося суспільством вкрай негативно та розглядалося як невинуватий вчинок.

Кардинальних змін розуміння шлюбу як у соціальній, так і правовій площині набуло після здобуття Україною незалежності.

У ч. 1 ст. 21 Сімейного кодексу України (далі – СКУ) закріплено визначення шлюбу: це «сімейний союз жінки та чоловіка, зареєстрований у органі державної реєстрації актів цивільного стану» [5].

Доволі лаконічне визначення, однак дає змогу виділити такі ознаки:

– по-перше, це добровільний союз двох осіб. Таким чином, у разі смерті одного із членів шлюб автоматично припиняє своє існування. Ця ознака також передбачає юридичну моногамність шлюбу, оскільки не можливо зареєструвати шлюб, якщо одна чи двоє осіб уже перебувають в зареєстрованих шлюбних стосунках;

– по-друге, обов'язковою умовою цього союзу є приналежність осіб до різної статі. На даний час національне законодавство не передбачає укладення одностатевих шлюбів, хоча юридичної заборони щодо таких відносин немає;

– по-третє, укладення шлюбу передбачає створення сім'ї, тобто народження та спільне виховання дітей;

– по-четверте, жодним нормативним актом не передбачено встановлення терміну, на який укладається шлюб, а отже, цей союз можна вважати безстроковим;

– по-п'яте, шлюбний союз є добровільним. Ніхто не може бути примушений до вступу в шлюб або примушений перебувати в ньому. Зокрема, шлюб може бути припинений як за бажанням обох його учасників, так і за бажанням одного з членів подружжя;

– по-шосте, шлюб є рівноправним союзом двох рівноправних людей. Перебуваючи в шлюбі, особи наділені рівними правами та обов'язками.

І нарешті, сьоме: шлюб підлягає обов'язковій реєстрації в органах державної влади [6]. При цьому в Україні не визнається реєстрація шлюбу в релігійних громадах, а

отже, такий акт не матиме ніякої юридичної сили.

Таким чином, шлюб – це своєрідний контракт, що укладається між трьома сторонами: чоловіком, жінкою та державою. У багатьох суспільствах держава забезпечує лише юридичне укладання шлюбу, а його посвяту здійснює церква. При цьому посвята шлюбу перед церковним вівтарем вважається найсильнішою формою зміцнення шлюбу. З іншого боку, укладаючи шлюб, держава не може визначити часові межі його існування, тобто через певний відрізок часу один із членів подружжя може виступити ініціатором розлучення. Останнє символізує свободу особистості [7].

У XXI столітті інститут шлюбу в Україні продовжує свою трансформацію та уже не схожий на той, що був на початку XX століття.

Основними його особливостями є:

– відхід від державної реєстрації стосунків у відповідних органах державної влади (РАГС). Молодь вважає за доцільне «перевірити» свої почуття та можливість сумісного проживання шляхом вступу в цивільний шлюб. Хоча ч. 2 ст. 21 СКУ констатує, що проживання однією сім'єю жінки та чоловіка без шлюбу не є підставою для виникнення у них прав та обов'язків подружжя, однак ч. 1 ст. 74 цього ж кодексу передбачає: «Якщо жінка та чоловік проживають однією сім'єю, але не перебувають у шлюбі між собою або в будь-якому іншому шлюбі, майно, набуте ними за час спільного проживання, належить їм на праві спільної сумісної власності, якщо інше не встановлено письмовим договором між ними». Оперуючи зазначеним положенням, молодь вважає свої стосунки захищеними з економічної точки зору. Крім того, метою вступу в шлюбні стосунки молодь ставить не створення сім'ї, тобто народження дитини, а задоволення власних духовних та емоційних потреб. Як наслідок, біологічний приріст населення України постійно знижується, а вік жінок, які народжують, вперше почав збільшуватися;

– вірність у шлюбі перестала бути аксіомою. Соціологічні дослідження з цього питання мають такі результати: в середньому в Україні майже 10 % чоловіків виховують чужих дітей, навіть не здогадуючись про це [8]; від 10 до 30 % сімейних чоловіків у Росії виховують не своїх дітей і не знають про це [9]; у країнах Західної Європи та США цей показник доходить до 50 % [10];

– шлюб перестав сприйматися як остаточний вибір чоловіка та жінки на все життя. Якщо ще 50 років тому розлучення сприймалось як щось екстраординарне, то в наш час повторний вступ до шлюбу сприймається як нова спроба з урахуванням помилок минулого. Водночас зберігається думка, що в разі невдачі нова спроба може бути результативнішою. В Україні щороку реєструють у середньому 300 тисяч шлюбів, і більше ніж половина подружніх пар розлучаються. Найменша кількість розлучень у західних регіонах України, а найбільша – у південних і східних. Якщо середній показник розлучень в Україні становить 57 %, то в західних регіонах він складає 30 %, а в південних і східних доходить до 70 % [11];

– шлюб перестає бути класичним союзом чоловіка та жінки. Останнім часом спостерігається тенденція щодо утворення одностатевих пар. 10 листопада 2021 р. вперше в Україні було зареєстровано партнерський договір – документ, який є альтернативою шлюбу [12].

Висновки. Зважаючи на вищевикладене, доречно констатувати таке: шлюб являє собою складну юридичну конструкцію, що проходить непростий еволюційний шлях розвитку. За час свого розвитку досліджувана інституція зазнавала безпосереднього впливу ідеології, що домінувала на той час.

На сьогодні процес трансформації шлюбних відносин не припинився та продовжує еволюціонувати разом із суспільними відносинами. Тепер шлюб не являє собою стійкий союз чоловіка та жінки як остаточний вибір на все життя задля створення сім'ї, народження та виховання дітей. Це скоріше укладений союз чоловіка та жінки для задоволення власних духовних, культурних та емоційних інтересів на період їх повного задоволення. Подібна тенденція, на наш погляд, буде продовжуватися і в майбутньому, з поступовою легалізацією одностатевих шлюбів. При цьому шлюб являтиме собою тимчасовий союз двох осіб, спрямований на досягнення спільних інтересів і задоволення культурних та емоційних потреб.

Список використаних джерел

1. Кравченко Н., Павленко Ю. Коментар до праці «Походження українського народу» / Петров В. Походження українського народу. Київ, 1992. С. 119–120.
2. Ухаль М. М. Латинсько-український та українсько-латинський словник юридичної

фразеології. Мукачєво : «Карпатська Вежа». 2008. 436 с.

3. Кляпець О. Я. Особистість в історичній динаміці шлюбно-сімейних стосунків. URL : <https://core.ac.uk/download/pdf/32308211.pdf>.

4. Фемінізм у Франції: хвилі боротьби та емансипації жінок. *Гендер в деталях*. URL : <https://genderindetail.org.ua/season-topic/feminism-in-detail/feminism-in-france.html>.

5. Сімейний кодекс України від 10.01.2002. URL : <https://zakon.rada.gov.ua/laws/show/2947-14#Text>.

6. Шимон С. І. Правові ознаки шлюбу за сімейним законодавством України. *Вісник Запорізького національного університету*. 2015. № 3. С. 39–44.

7. Шлюб та сім'я: поняття, сутність, типологія. URL : https://pidru4niki.com/18540516/sotsiologiya/shlyub_simya_ponyattya_sutnist_tipologiya.

8. 9 вражаючих фактів про чоловіків. URL : <https://1plus1.ua/novyny/6-vrazaucih-faktiv-pro-colovikiv>.

9. До трети мужчин в росії растят чужих дітей и не знают об этом. URL : <https://news.ru/society/chuzhie-deti-semya/>.

10. Опацький Р. Адміністративно-правовий аспект встановлення батьківства: нові перспективи. *Науковий вісник Дніпропетровського державного університету внутрішніх справ*. 2022. № 4. С. 157–161.

11. Чому в Україні кожна друга подружня пара розлучається? *Радіо Свобода*. URL : <https://www.radiosvoboda.org/a/25016301.html>.

12. Адвокат Артем Афан: Одностатевий секс є, його ніхто заборонити не може. Не бачу серйозних аргументів проти одностатевого шлюбу. *УНІАН : інформаційне агентство*. URL : <https://www.unian.ua/society/advokat-artem-afyan-odnostatevyy-seks-ye-yogo-nihtozaboroniti-nemozhe-ne-bachu-seryoznih-argumentiv-proti-odnostatevogo-shlyubu-novini-ukrajini-11223458.html>.

Надійшла до редакції 01.03.2023

References

1. Kravchenko, N., Pavlenko, Yu. (1992) Komentar do pratsi «Pohodzhennia ukrainskoho narodu» [Commentary on the work «The Origin of the Ukrainian People»] / Petrov, V. Pohodzhennia ukrainskoho narodu. Kyiv, pp. 119–120. [in Ukr.].

2. Ukhal, M. M. (2008) Latynsko-ukrainskyi ta ukrainsko-latynskyi slovnyk yurydychnoi frazeologii [Latin-Ukrainian and Ukrainian-Latin dictionary of legal phraseology]. Mukachevo : «Karpatska Vezha». 436 p. [in Ukr.].

3. Kliapets, O. Ya. Osobystist v istorychnii dynamitsi shliubno-simeinykh stosunkiv [Personality in the historical dynamics of marital and family relations]. URL: <https://core.ac.uk/download/pdf/32308211.pdf>. [in Ukr.].

4. Feminizm u Frantsii: khvyli borotby ta emansypatsii zhinok [Feminism in France: waves of struggle and emancipation of women]. *Hender v detaliakh*. URL: <https://genderindetail.org.ua/season-topic/feminism-in-detail/feminism-in-france.html>. [in Ukr.].

5. Simeinyi kodeks Ukrainy [Family Code of Ukraine] vid 10.01.2002. URL : <https://zakon.rada.gov.ua/laws/show/2947-14#Text>. [in Ukr.].

6. Shymon, S. I. (2015) Pravovi oznaky shliubu za simeinym zakonodavstvom Ukrainy [Legal signs of marriage according to the family legislation of Ukraine]. *Visnyk Zaporizkoho natsionalnoho universytetu*. № 3. P. 39–44. [in Ukr.].

7. Shliub ta simia: poniattia, sutnist, typolohiia [Marriage and family: concept, essence, typology]. URL : https://pidru4niki.com/18540516/sotsiologiya/shlyub_simya_ponyattya_sutnist_tipologiya. [in Ukr.].

8. 9 vrazhaiuchykh faktiv pro cholovikiv [9 amazing facts about men]. URL : <https://1plus1.ua/novyny/6-vrazaucih-faktiv-pro-colovikiv>. [in Ukr.].

9. До трети мужчин в росії растят чужих дітей и не знают об этом. URL : <https://news.ru/society/chuzhie-deti-semya/>.

10. Opatskyi, R. (2022) Administratyvno-pravovyi aspekt vstanovlennia batkivstva: novi perspektyvy [Administrative and legal aspects of establishing paternity: new perspectives]. *Naukovyi visnyk Dnipropetrovskoho derzhavnogo universytetu vnutrishnikh sprav*. № 4. P. 157–161. [in Ukr.].

11. Chomu v Ukraini kozhna druha podruzhnia para rozluchaietsia? [Why does every second married couple divorce in Ukraine?]. *Radio Svoboda*. URL : <https://www.radiosvoboda.org/a/25016301.html>. [in Ukr.].

12. Advokat Artem Afian: Odnostatevyy seks ye, yoho nikhto zaboronyty ne mozhe. Ne bachu serioznykh arhumentiv proty odnostatevoho shliubu [Lawyer Artem Afyan: Same-sex sex exists, no one can prohibit it. I do not see any serious arguments against same-sex marriage]. UNIAN : informatsiine ahentstvo. URL : <https://www.unian.ua/society/advokat-artem-afyan-odnostatevyy-seks-ye-yogo-nihtozaboroniti-nemozhe-ne-bachu-seryoznih-argumentiv-proti-odnostatevogo-shlyubu-novini-ukrajini-11223458.html>. [in Ukr.].

ABSTRACT

Valentin Dvornyk, Roman Opatsky, Natalya Devyatkina, Serhiy Kovalev. Marriage: retrospective review and perspectives. The article is devoted to the study of the evolution of marital relations, and an attempt to forecast the further development of this institution.

The author conducted a retrospective analysis of marriage as an institution of society using the historical method of cognition. It was established that the primary form of the studied relationship was promiscuity, that is, unregulated chaotic relationships that were based only on instincts. The further development of the institution of marriage directly depended on the economic development of society (polygamy, polyandry) and religious beliefs.

It has been established that currently marriage is a fairly researched legal category. Scientists have highlighted the main features: it is a voluntary union of two people. Thus, in the event of the death of one of the members, the marriage automatically ceases to exist.; a mandatory condition of this union is that the persons belong to different sexes; concluding a marriage involves the creation of a family, that is, the birth and joint upbringing of children; no regulatory act provides for the terms for which the marriage is concluded, and therefore this union can be considered indefinite; marriage union is voluntary. No one can be forced into marriage or forced to stay in it; marriage is an equal union of two equal people.

Today, the process of transformation of marital relations has not stopped and continues to evolve together with social relations. Now, marriage is not a stable union of a man and a woman, as the final choice for a lifetime to create a family, give birth and raise children. Rather, it is a contracted union of a man and a woman to satisfy their own spiritual, cultural and emotional interests for a period of their complete satisfaction. A similar trend, in our opinion, will continue in the future with the gradual legalization of same-sex marriages. Marriage itself will be a temporary union of two people aimed at achieving common interests and satisfying cultural and emotional needs.

Keywords: marriage, family, family union, signs of marriage, state registration of marriage.

УДК 349.245

DOI: 10.31733/2078-3566-2023-1-164-170



Лілія ЗОЛОТУХІНА ©

доктор юридичних наук, професор
(Дніпропетровський державний університет
внутрішніх справ, м. Дніпро, Україна)

ЗНАЧЕННЯ ДИСТАНЦІЙНОЇ ФОРМИ ОРГАНІЗАЦІЇ РОБОТИ ДЛЯ ЗАБЕЗПЕЧЕННЯ ІНТЕРЕСІВ ПРАЦІВНИКІВ (на прикладі Нідерландів)

Надано оцінку правовому регулюванню дистанційної зайнятості. Встановлено, що проблема використання праці віддалених працівників полягає у таких моментах, що стосуються контролю за виконаною роботою, звітності, збереження комерційної таємниці, можливостей кар'єрного зростання. Вирішення проблеми вбачається у запровадженні позитивного досвіду правового регулювання дистанційної зайнятості у Європейських країнах, зокрема Нідерландах. Це можна здійснити шляхом регулювання факультативних умов трудового договору, котрі повинні, в разі погодження сторонами, включати положення щодо умов застосування дистанційної зайнятості.

Ключові слова: дистанційна робота, надомна робота, гнучкий режим робочого часу, нетрадиційні форми зайнятості, істотні умови праці, робоче місце працівника, факультативні умови трудового договору.

Постановка проблеми. У сучасних умовах особливої актуальності набуває реалізація громадянами права на працю. Після забезпечення основних прав, таких як право на життя, безпеку, завжди постає потреба в забезпеченні матеріальних засобів існування.

Воєнний стан в Україні вплинув на кожного роботодавця та працівника в Україні, адже основний актив – працівники наразі вимушені евакуюватися зі своїх домівок,

© Л. Золотухіна, 2023

ORCID ID: <https://orcid.org/0000-0002-4453-3576>

la.zolotukhina@gmail.com

виїжджати за кордон або залишатися у бомбосховищах. Потреба у забезпеченні балансу між інтересами працівника і роботодавця залишається вкрай важливою. Роботодавцю необхідно уникнути дефіциту робочої сили, а працівникові – зберегти робоче місце. Відповідно до ст. 60² КЗпП України у разі виникнення загрози збройної агресії може бути запроваджена дистанційна форма роботи.

Якщо працівники знаходяться у більш-менш безпечних умовах перебування або виїхали за кордон і фактично можуть виконувати робочі завдання, то роботодавець може перевести їх на дистанційну роботу на час воєнного стану. Для цього не потрібно застосовувати норму щодо істотної зміни умов праці, а достатньо видати наказ про запровадження дистанційної роботи. Ознайомити працівника з наказом можна і за допомогою електронних засобів зв'язку (електронна пошта, соціальні мережі та ін.).

Згідно зі ст. 60² дистанційна робота – це форма організації праці, за якої робота виконується працівником поза робочими приміщеннями чи територією власника або уповноваженого ним органу, в будь-якому місці за вибором працівника та з використанням інформаційно-комунікаційних технологій. У разі запровадження дистанційної роботи працівник самостійно визначає робоче місце та несе відповідальність за забезпечення безпечних і нешкідливих умов праці на ньому [1].

Виходячи з аналізу норм чинного трудового законодавства, перевагами для працівників у використанні дистанційної форми організації праці є: можливість планування свого часу та встановлення зручного режиму роботи; на таких працівників не поширюються правила внутрішнього трудового розпорядку; робоче місце вибирається самостійно; зменшення витрат (зокрема, на проїзд); відчуття більшої свободи при плануванні свого часу. Переваги для роботодавців теж значні: не треба кожного працівника забезпечувати робочим місцем; значно розширюється географія залучення фахівців (з інших міст, країн тощо); є можливість отримати більш мотивованих співробітників.

З іншого боку, виникають проблеми стосовно контролю за виконаною роботою, звітності, збереження комерційної таємниці, можливостей кар'єрного зростання для працівників.

Метою цієї статті є зробити аналіз законодавчого регулювання режиму дистанційної роботи у сучасних умовах з використанням позитивного європейського досвіду (на прикладі Нідерландів).

Аналіз публікацій, у яких започатковано вирішення цієї проблеми. Вітчизняні науковці й раніше звертали увагу на такі форми організації праці, як віддалена або дистанційна. Однак правове регулювання зазначеного виду зайнятості актуалізувалося спочатку у зв'язку з загальною світовою пандемією, спричиненою поширенням COVID-19, а у сучасних умовах – у зв'язку з введенням воєнного стану. Значну увагу дистанційній формі зайнятості в різних її аспектах було присвячено в дослідженнях таких вітчизняних науковців, як В. Авескулов, Н. Вапнярчук, С. Вишновецька, В. Венедіктов, О. Демченко, М. Іншин, І. Кисельов, Л. Котова, М. Кузнецова, В. Тютюнник та ін. Однак нині виникають нові умови, що потребують своєчасного правового регулювання. Зокрема, набувають актуальності різні форми гнучкого режиму праці, дистанційної зайнятості, що з урахуванням позитивного досвіду європейських країн підвищує практичне значення досліджуваної тематики.

Виклад основного матеріалу. Зайнятість населення загалом, у будь-якій формі її організації, – це головна характеристика ринку праці, що є показником економічного та соціального розвитку держави і суспільства, а також показником забезпечення та реалізації гарантованого державою права на працю [2, с. 219]. Як справедливо зазначає С. Вишновецька, в загальному розумінні стандартної чи нестандартної зайнятості лежить форма організації трудового процесу, що останнім часом набуває дедалі більше нових форм [3]. Нині головною залишається максимальна консолідація суспільства, працівників та роботодавців задля забезпечення найбільш ефективних способів виконання трудової функції працівниками та досягнення бажаного результату для роботодавця із забезпеченням дотримання усіх гарантованих трудових прав працівників та роботодавців [4, с. 161].

О. Гулевич називає п'ять основних видів дистанційної зайнятості: 1) дистанційна зайнятість, що поділена за кількома місцями: частково – вдома, частково – у приміщеннях, що є власністю роботодавця (на більшу частину робіт поширюється дія колективних договорів); 2) надомна робота, що складається з одноманітних, часто

повторюваних операцій, котрі не потребують високої кваліфікації (оплачується за кінцевим результатом); 3) позаштатна дистанційна робота, що базується на надомній роботі і здійснюється позаштатними працівниками на основі договорів із роботодавцем (комп'ютерне програмування, дизайн тощо); 4) мобільна дистанційна робота, що передбачає застосування можливостей нових технологій у традиційних формах мобільної діяльності (робота торгових представників, інспекторів тощо); 5) робота у спеціально обладнаному офісі, що здійснюється за допомогою телекомунікаційного зв'язку («телеробота» та «теледоступ») [5, с. 11].

Основні переваги дистанційної зайнятості визначає, зокрема, В. Красномоєць, а саме: 1) скорочення витрат працедавця на оренду приміщень і організацію робочих місць; 2) істотна економія часу, енергії і засобів працівника внаслідок відсутності транспортних проблем; 3) зростання продуктивності праці при її організації відповідно до індивідуальних запитів індивіда в більш комфортних домашніх умовах; 4) зменшення забруднення навколишнього середовища через скорочення транспортних потоків; 5) можливість підвищення ділової активності тих, хто дистанційно працює; 6) отримання можливості працювати, не залишаючи дім, для деяких верств населення (людей з інвалідністю, жінок із малолітніми дітьми тощо); 7) можливість для підприємців залучати працівників, не забезпечуючи останніх робочим місцем [6, с. 87].

Дослідження групи науковців – Bin Wang, Yukun Liu, Jing Qian, Sharon K. Parker – привертає увагу до проблем соціальної підтримки, що зросла та стала набагато виразнішою під час пандемії. Саме соціальну підтримку науковці називають найпотужнішою характеристикою, що впливає на результативність праці. З-поміж виявлених позитивних аспектів науковці акцентували на такому: наявність можливості в умовах пандемії дистанційно працювати вберегла багатьох від самотності та підвищила рівень самодисципліни, додаючи, що критерій самодисципліни чітко виділився в умовах гнучкості робочого часу та робочої обстановки. Крім того, дистанційна робота знизил ризики конфліктів на роботі, при цьому науковці зазначили зростання родинних конфліктів, котрі зумовлені перебуванням працівників вдома, про що свідчать численні опитування [7].

На цьому наголошує і Ю. Шовкун, констатує, що, незважаючи на окремі недоліки, що породжують ще більше правової невизначеності, та відсутність повноцінного законодавчого врегулювання питання дистанційної, надомної роботи, а також те, що відкритими залишаються питання стосовно визначення механізму організації та умов праці під час дистанційної роботи, повноважень, забезпечення працівника необхідними засобами для праці та порядку компенсації за знос (амортизацію) у разі використання останнім власних засобів тощо, все ж вдалося нормативно закріпити обов'язковість дотримання істотних умов трудового договору (оплата праці в повному обсязі та в строки, заборона перевищення тривалості робочого часу, продовження строків звернення до судових органів, тощо) [8].

Опитування роботодавців свідчить, що дистанційна робота майже не вплинула на продуктивність праці: вона залишилася такою самою і стала навіть вищою. Згідно з дослідженням одного з українських кадрових порталів лише 19 % роботодавців поскаржилися на погіршення якості праці.

Однак при всіх позитивних аспектах, названих вітчизняними науковцями, зарубіжні психологи б'ють тривогу щодо негативних факторів появи нових форм організації праці, зауважуючи, що є суттєва різниця між ситуацією, коли особа свідомо вибирає такі форми зайнятості, і ситуацією, коли особа вимушено опинилася в таких умовах роботи.

Значним мінусом дистанційної роботи є відсутність кар'єрного зростання. Адже роботодавці зазвичай призначають на керівні посади працівників, які знаходяться в офісі та з якими безпосередньо є зворотний зв'язок. Є і проблеми з самоорганізацією – не кожен здатен працювати вдома, є багато факторів, що можуть відволікати співробітника. Наприклад, відсутність окремого робочого місця, особливо це стосується сімей із дітьми, які знаходяться вдома. Через це збільшується психологічна напруга та втома.

Для роботодавців мінусами в дистанційній роботі є забезпечення працівників необхідним обладнанням, програмно-технічними та іншими засобами. А головне – потреба у розробці механізмів контролю за виконаною роботою, оскільки співробітники можуть вводити в оману. Наприклад, скаржитися на відсутність інтернету, перебої зв'язку та відтермінувати строки подання звітності або результатів виконаної роботи.

Тому наразі деякі компанії, особливо це характерно для ІТ та фінансової галузей, вирішують питання контролю встановленням спеціальних програм-трекерів, що відслідковують робочий час та активність співробітників.

Крім того, роботодавці стикаються зі збільшенням ризику витоку корпоративної інформації через недбалість працівників, із необхідністю використовувати додаткові сервіси з документообігу, організації робочих нарад. У деяких європейських країнах із цією метою дозволений моніторинг електронної пошти працівників. Контроль над робочими електронними листами є правом роботодавця. Зокрема, це передбачено відповідно до ч. 1 ст. 223 Трудового кодексу республіки Польща [9, с. 125].

Якщо брати до уваги досвід європейських країн, то за кількістю віддалених працівників Нідерланди займають перше місце у Євросоюзі. За даними Євростатту, 14,1 % працівників працювали, знаходячись удома [10].

З початку 2000-х років уряд Нідерландів почав активно підтримувати використання віддаленої роботи завдяки податковим пільгам для роботодавців. Було відмінено оподаткування витрат за використання інтернету та телефонів віддаленими працівниками [11]. Крім того, Нідерланди підтримували розвиток віддаленої зайнятості для соціалізації людей з обмеженими можливостями. Так, роботодавці отримали пільги в частині внесків на соціальне забезпечення у випадку, якщо вони наймають людей з фізичними або психічними захворюваннями. Більше того, роботодавці, а також працівники – особи з інвалідністю можуть отримати додаткове фінансування для створення необхідних змін на робочому місці та придбання необхідного обладнання для віддаленої роботи [12].

Крім того, у Нідерландах була заснована національна незалежна платформа TelewerkenForum. Її мета – аналізувати та узагальнювати кращі практики дистанційної зайнятості та допомагати роботодавцям і працівникам у побудові ефективної віддаленої роботи [13].

У Нідерландах немає спеціального закону або спеціальної глави в законі, що були б присвячені дистанційній зайнятості. З іншого боку, в 2016 році був прийнятий Закон про гнучку зайнятість (Wet Flexibel Werken), що є основним на даний час правовим актом, котрий регулює віддалену зайнятість та дозволяє працівникам ставити питання про переведення на дистанційну зайнятість. Також працівник та роботодавець можуть досягнути угоди про віддалену роботу без цього запиту працівника, включивши це положення у зміст трудового договору або додатка до нього. Це впливає із загального регулювання трудових відносин у цивільному кодексі Нідерландів. Крім того, слід відмітити, що Нідерланди є членом Євросоюзу, а це означає, що акти Євросоюзу, що тією чи іншою мірою регулюють дистанційну зайнятість, також є джерелом права Нідерландів (зокрема, європейська рамкова угода про віддалену зайнятість). Угода була реалізована у Нідерландах через укладення колективних договорів соціальними партнерами на різних рівнях [14].

Як було зазначено, основним джерелом регулювання віддаленої роботи в Нідерландах є Закон про гнучку зайнятість (далі – Закон). Згідно з Законом працівник, який пропрацював не менше ніж 26 тижнів, може звернутися до свого роботодавця з проханням про зміну робочого місця і/або режиму роботи. Під робочим місцем розуміється будь-яке узгоджене з роботодавцем місце, де працівник звичайно виконує свою роботу. У трудовому договорі (додатковій угоді до нього) та/або правилах внутрішнього трудового розпорядку (далі – ПВТР) сторони можуть закріпити обов'язок своєчасно інформувати одне одного про будь-які обставини, що можуть вплинути на якість роботи (наприклад, безпека даних та якість зв'язку). Крім того, якщо працівник хоче продовжити працювати, перебуваючи в іншій країні, в трудовому договорі може бути закріплений його обов'язок отримати попередньо дозвіл від роботодавця. Більше того, у ПВТР та/або трудовому договорі може бути також вказана відповідальність працівників за недотримання норм із охорони праці та збереження конфіденційної інформації. Відповідно до ст. 2 Закону працівник може запросити зміну робочого місця не менш ніж за 2 місяці до бажаної дати переходу на дистанційну зайнятість. Документ не визначає форми подання заяви, але на практиці переважає письмова форма. Наприклад, у рішенні Суду Амстердама № AMS 17/6062 прохання про заміну робочого місця було передано працівником електронною поштою [15]. Після подання заяви працівником роботодавець повинен надати йому відповідь не пізніше ніж за місяць до дати переведення на віддалену роботу. Якщо роботодавець не надасть відповідь у строк,

то робоче місце повинно бути змінено відповідно до заяви працівника. Роботодавець має право відмовити працівникові у проханні, проте він зобов'язаний письмово повідомити його про це рішення із зазначенням причини відмови та проконсультуватися з працівником. Закон не перераховує можливі причини відмови, тому у роботодавців існує певна свобода дії у виборі таких причин. Більше того, Закон гарантує роботодавцям право відізвати рішення про зміну робочого місця після його затвердження, якщо виникають важливі ділові причини (наприклад, низька працездатність дистанційного працівника, бізнес-причини). Водночас працівникам гарантується захист від звільнення за подання заяви про перехід на віддалену зайнятність (ст. 3 Закону). Ця гарантія разом із можливістю повтору запиту про заміну робочого місця один раз на рік дозволяє працівникам діяти рішуче. Отже, в цьому питанні враховані інтереси як працівників, так і роботодавців.

Хоча де-юре судова практика не є джерелом права у Нідерландах, де-факто вона інтерпретує правові норми та створює нові правила їх застосування. Проаналізувавши законодавство та судову практику, можна дійти таких висновків. По-перше, роботодавці зобов'язані втілити систему оцінку ризиків та перевірити, чи є умови праці віддалених працівників безпечними. Роботодавці несуть відповідальність у вигляді штрафу за порушення правил техніки безпеки. Апеляційний суд Амстердама в рішенні № 536/05 від 7 вересня 2006 р. вказав, що роботодавець зобов'язаний створити ергономічне робоче місце не тільки в офісі, але й у житловому приміщенні працівника, якщо там його робоче місце [16]. Більше того, роботодавець зобов'язаний проінформувати дистанційного працівника про всі негативні наслідки, якщо він працює віддалено (ст. 7 Цивільного кодексу Нідерландів).

По-друге, роботодавці повинні провадити політику попередження завдання психологічної шкоди віддаленому працівнику. Роботодавці мають проконсультуватися з виробничими радами чи іншими представниками працівників щодо умов праці. Для виконання цих обов'язків роботодавці повинні мати доступ до місця проживання віддалених працівників, але на практиці такий працівник може відмовити в доступі, посилаючись на захист приватної власності. Також дистанційні працівники можуть працювати у віддалених локаціях або за кордоном. З огляду на це наразі нідерландські роботодавці вносять до ПВТР або трудових договорів положення, згідно з яким віддалений працівник повинен відправляти фото, відео та відповідну інформацію про своє робоче місце. Більше того, зважаючи на всі ризики для бізнесу (податки, соціальне забезпечення, міграція тощо), роботодавець має право заборонити (відмовити) працівнику працювати з іншої країни. Якщо віддалений працівник все ж таки виїжджає до іншої країни, роботодавець має право призупинити виплату заробітної плати та застосувати процедуру дисциплінарного стягнення аж до звільнення.

Профспілки займають активну позицію з приводу організації праці віддалених працівників. Вони закликали роботодавців компенсувати своїм співробітникам витрати за роботу поза офісом (електрика, Інтернет, кава, чай). Було визначено, що такі додаткові витрати можуть складати приблизно 43 євро на місяць. Також активно порушується питання про вжиття додаткових заходів щодо недопущення вигорання віддалених працівників, зокрема, посилення відповідальності за залучення до понаднормових робіт та недостатній моніторинг обліку робочого часу та часу відпочинку.

Висновки. 1. Закон у Нідерландах встановлює значну кількість обов'язків для роботодавців у сфері охорони праці при використанні дистанційної зайнятості. Під час імплементації позитивного європейського досвіду з регулювання дистанційної зайнятості в національне трудове законодавство корисно було б додати ще й норму стосовно моніторингу безпеки робочого місця дистанційного працівника, норми робочого часу та часу відпочинку тощо. 2. На сьогодні у Нідерландах достатньо гнучке правове регулювання, що дозволяє працівникам запитувати дистанційну зайнятність у роботодавця один раз на рік або, минаючи таку процедуру, напряму домовлятися з роботодавцем про дистанційну зайнятність, закріплюючи це в трудовому договорі або додатковій угоді до нього. Цей позитивний досвід можна перейняти шляхом регулювання факультативних умов трудового договору, зокрема, закріпити в них: 1) можливість працювати за кордоном (після отримання попередньої згоди від роботодавця); 2) обов'язок збереження конфіденційної інформації, 3) моніторинг робочого місця працівника (якщо працює у віддалених локаціях, надсилати фото, відео,

іншу інформацію про робоче місце), 4) відшкодування за використання працівником власних матеріальних ресурсів при виконанні трудових функцій. Отже, регулювання факультативних умов трудового договору має зараз виходити на якісно новий рівень. Саме вони зможуть найбільш оптимально поєднати інтереси як працівників, так і роботодавців.

Список використаних джерел

1. Кодекс законів про працю України від 10.12.1971. URL : <https://zakon.rada.gov.ua/laws/show/322-08#n455>.
2. Дігтяр А.О. Зайнятість населення, як показник реалізації права на працю. *Матеріали міжнародної науково-практичної конференції, присвяченої 10-річчю УАФТП «Захист прав людини – європейський вимір України»*. м. Севастополь : Українська Асоціація фахівців трудового права, 2012. С. 219–222.
3. Вишновецька С. В. До питання про проблеми правового регулювання дистанційної зайнятості працівників. *Часопис національного університету «Острозька академія». Серія : Право*. 2015. № 1. URL : <https://lj.oa.edu.ua/articles/2015/n1/15vsdzp.pdf>.
4. Горбачова К. М., Нежевело В. В., Міщенко Є. В. Актуальні проблеми правового регулювання дистанційної, надомної роботи та гнучкого режиму зайнятості населення. *Юридичний електронний журнал*. 2021. № 3. С. 165.
5. Гулевич О. Трансформація зайнятості у сфері послуг під впливом розвитку інформаційних технологій. *Україна: аспекти праці*. 2010. № 2. С. 10–13.
6. Красномоєць В. А. Характеристика трудових відносин в умовах дистанційної зайнятості. *Соціально-трудова відносина: теорія і практика*. 2011. № 2. С. 86–91.
7. Bin Wang, Yukun Liu, Jing Qian, Sharon K. Parker Achieving Effective Remote Working during the COVID-19 Pandemic: A work design perspective. *International Association of Applied Psychology*. 2020. URL : <https://iaap-journals.onlinelibrary.wiley.com/doi/10.1111/apps.12290>.
8. Шовкун Ю. В. Правове регулювання дистанційної (надомної) роботи під час карантину. *Право. Людина. Довкілля*. 2020. Вип. 11. № 3. С. 96–101.
9. Varyanuchenko A., Tiutchenko S. Monitoring of employees' work emails as a means of information security of a polish enterprise. *Philosophy, Economics and Law Review*. Vol. 1, 2021. P. 124-133.
10. How usual is it to work from home? Eurostat. 24 April 2020. URL : <https://ec.europa.eu/eurostat/web/products-eurostat-news/-/DDN-20200424-1#:~:text=The%20Netherlands%20and%20Finland%20topped,respectively%20usually%20worked%20from%20home>.
11. Christian Welz and Felix Wolf. Telework in the European Union. Eurofound. 10 January 2010. P. 18. URL : <https://www.eurofound.europa.eu/publications/report/2010/telework-in-the-european-union>.
12. Robbert van het Kaar. Telework in the Netherlands. Eurofound. 29 April 2008. URL : <http://www.telewerkforum.nl/>.
13. Antoine T.J.M. Jacobs. Netherlands (2020), p. 83 in Frank Hendrickx (ed.), IEL Labour Law (Kluwer Law International BV, Netherlands).
14. RA, 6 November 2018, AMS 17/6062. URL : <https://uitspraken.rechtspraak.nl/inziendocument?id=ECLI:NL:RBAMS:2018:7998&showbutton=true&keyword=flexibel+werken+arbeidsplaats>.
15. GA 7 September 2006, ECLI:NL:GHAMS:2006:AZ5431, JAR 2007/65. URL : <https://uitspraken.rechtspraak.nl/inziendocument?id=ECLI:NL:GHAMS:2006:AZ5431>.

Надійшла до редакції 08.03.2023

References

1. Kodeks zakoniv pro pratsiu Ukrainy [The Labor Code of Ukraine] vid 10.12.1971. URL : <https://zakon.rada.gov.ua/laws/show/322-08#n455>. [in Ukr.].
2. Digtyar, A.O. (2012) Zaynyatist naseleण्या yak pokaznik realizacii prava na pracyu [Employment of the population as an indicator of the realization of the right to work]. *Materialu miznarodnoi naukovo-praktichnoi konferencii, prusvyachenoj 10-richu UAFTP «Zaxust prav lyudynu – evropejskij vumir Ukrainu»*. m. Sevastopol : Ukrainaska asociaciya faxivciv trudovogo prava, pp. 219–222. [in Ukr.].
3. Vushnoveck. S. V. (2015) Do putannya pro probiemu pravovogo reguluvannya dustancijnoi zajnatosti pracivnukiv [Regarding the issue of legal regulation of remote employment of employees]. *Chasopis nacionalnogo universitetu «Ostrozka akademiya». Seriya : Pravo*. № 1. URL : <https://lj.oa.edu.ua/articles/2015/n1/15vsdzp.pdf>. [in Ukr.].
4. Gorbachova, K. M., Negevelo, V. V., Mishenko, E. V. (2021) Aktualni problemy pravovogo reguluvannya dustancijnoi, nadomnoi robotu ta gnuchkogo rejumu zajnyatosti naseleण्या [Actual problems of legal regulation of remote, home work and flexible employment regime of the population]. *Yurudchnuj electronuj jurnal*. № 3, pp. 165. [in Ukr.].

5. Gulevich, O. (2010) Transformaciya zajnyatosti u sferi poslug pid vpluvom rozvutku informacijnix tehnologij [Transformation of employment in the service sector under the influence of information technology development]. *Ukraina: aspekty praci*. № 2, pp. 10–13. [in Ukr.].
6. Krasnomovets, V. A. (2011) Kharakterystyka trudovykh vidnosyn v umovakh dystantsiynoi zaŭniateosti [Characteristics of labor relations in conditions of remote employment]. *Sotsialno-trudovi vidnosyny: teoriia i praktyka* : zbirnyk nauk. prats / M-vo osvity i nauky, molodi ta sportu Ukraïny, DVNZ «Kyïvskyï nats. ekon. un-t im. Vadyma Hetmana» ; vidp. red. T.H. Kysak. № 2, pp. 86–91. [in Ukr.].
7. Bin Wang, Yukun Liu, Jing Qian, Sharon K. Parker Achieving Effective Remote Working during the COVID-19 Pandemic: A work design perspective. *International Association of Applied Psychology*. 2020. URL : <https://iaap-journals.onlinelibrary.wiley.com/doi/10.1111/apps.12290>.
8. Shovkun, Y. V. (2020) Pravove regulyvannya dustancijnoi (nadomnoi) rabotu pid chas karantuny [Legal regulation of remote (home) work during quarantine]. *Pravo. Luduna. Dovkillya*. Issue 11, № 3, pp. 96–101. [in Ukr.].
9. Varianychenko, A., Tiutchenko, S. (2021) Monitoring of employees' work emails as a means of information security of a polish enterprise. *Philosophy, Economics and Law Review*. Vol. 1, pp. 124–133.
10. How usual is it to work from home? Eurostat. 24 April 2020. URL : <https://ec.europa.eu/eurostat/web/products-eurostat-news/-/DDN-20200424-1#:~:text=The%20Netherlands%20and%20Finland%20topped,respectively%20usually%20worked%20from%20home>.
11. Christian Welz and Felix Wolf. Telework in the European Union. Eurofound. 10 January 2010. P. 18. URL : <https://www.eurofound.europa.eu/publications/report/2010/telework-in-the-european-union>.
12. Robbert van het Kaar. Telework in the Netherlands. Eurofound. 29 April 2008. URL : <http://www.telewerkforum.nl/>.
13. Antoine T.J.M. Jacobs. Netherlands (2020), p. 83 in Frank Hendrickx (ed.), *IEL Labour Law* (Kluwer Law International BV, Netherlands).
14. RA, 6 November 2018, AMS 17/6062. URL: <https://uitspraken.rechtspraak.nl/inziendocument?id=ECLI:NL:RBAMS:2018:7998&showbutton=true&keyword=flexibel+werken+arbeidsplaats>.
15. GA 7 September 2006, ECLI:NL:GHAMS:2006:AZ5431, JAR 2007/65. URL:<https://uitspraken.rechtspraak.nl/inziendocument?id=ECLI:NL:GHAMS:2006:AZ5431>.

ABSTRACT

Liliia Zolotukhina. The importance of remote form of organization of work to ensure the interest of employees (on the example of the Netherlands). An assessment of the legal regulation of remote employment is given. The legal regulation of this type of employment proved to be the most relevant at first in connection with the general global pandemic caused by the spread of COVID-19, in modern conditions – in connection with the imposition of martial law.

The need to strike a balance between the interests of the employee and the employer remains crucial. The employer needs to avoid labor shortages, and the employee needs to keep the job. Based on the analysis of current labor legislation, the advantages for employees in using a remote form of labor organization are: planning their own time and establishing a comfortable work schedule, do not apply the rules of internal labor regulations, choose a job, reduce costs (including travel), feeling more freedom in planning your time. The benefits for employers are also significant: it is not necessary to provide every employee with a job, a much larger geography of attracting specialists (from other cities, countries, etc.), to get more motivated employees. It has been established that the problem of using the work of remote workers is in such aspects as control of work performed, reporting, trade secrets, career opportunities for employees. The solution to the problem is seen in the introduction of positive experience in the legal regulation of remote employment in European countries, especially the Netherlands. This can be done by regulating the optional terms of the employment contract, which should, if agreed by the parties, include provisions on the conditions of remote employment (ability to work abroad, organization of work, control over results, obligation to maintain confidential information, monitoring the workplace of employees, compensation to employees in case of use of their own material resources in the performance of labor functions, career opportunities, etc.). It is the optional terms of the employment contract that will be able to best combine the interests of the parties to the employment contract.

Keywords: *remote work, home work, flexible working hours, non-traditional forms of employment, essential working conditions, employee's workplace, optional terms of employment contract.*

УДК 347.9

DOI: 10.31733/2078-3566-2023-1-171-178



Ірина ДЗЮБА[©]

кандидат юридичних наук

(Дніпропетровський державний університет
внутрішніх справ, м. Дніпро, Україна)

ОСОБЛИВОСТІ СУДОВИХ ДЕБАТІВ У СУДОВОМУ ПРОЦЕСІ РОЗГЛЯДУ ЦИВІЛЬНОЇ СПРАВИ ТА ЇХ СПЕЦИФІКА

У статті приділено увагу питанням теоретичної моделі психології судового процесу, учасників судового процесу, психології судових дебатів, психології прийняття судового рішення.

Вивчення та розвиток психології судового процесу є важливою складовою реалізації судової реформи в Україні, оскільки вона досліджує психологічні закономірності правозастосовчої діяльності та вивчає психологічні основи професіограми судді, індивідуального стилю та майстерності, виховання професійних навиків та умінь, підбору та розстановки кадрів, професійної орієнтації, професійного відбору, професійного виховання та формування особистості суддів, професійної деформації та її попередження, організації робочого місця та робочого часу.

Ключові слова: судові дебати, цивільний процес, суд, цивільна справа, психологія судового процесу.

Постановка проблеми. Основна проблема України, як і будь-якої іншої держави, полягає в неналежному забезпеченні таких прав, що виявляється під час створення відповідних державних механізмів захисту прав і свобод людини та громадянина і набуває особливого значення для держави, політична і правова системи якої знаходяться в процесі трансформації. Основи такого механізму закладені в Конституції України, що проголосила утвердження і забезпечення прав та свобод людини головним обов'язком держави.

Вивчення та розвиток психології судового процесу і дослідження важливості такого процесуального явища, як судові дебати, є важливою складовою реалізації судової реформи в Україні. На сьогодні такі питання опрацьовані у правовій літературі України на недостатньому рівні.

Аналіз публікацій, в яких започатковано вирішення цієї проблеми. Окремі аспекти психології судового процесу досліджувалися такими українськими та зарубіжними вченими, як: В. Бедь, П. Біленчук, В. Васильєв, В. Гончаренко, Л. Казміренко, О. Клевцова, Н. Клименко, В. Коновалова, М. Костицький, М. Коченов, Й. Кудрявцев, І. Мостова, В. Нагаєв, В. Нор, Б. Романюк, Т. Сахнова, О. Сітковська, З. Смітєнко, М. Строгович, М. Цимбал, В. Циркаль, В. Шепітько, В. Шибіко та ін. Однак, незважаючи на це, деякі проблеми залишаються дослідженими досить поверхово, зокрема питання психології судового процесу, учасників судового процесу, психології судових дебатів тощо.

Метою статті є проведення аналізу природи психології судового процесу, учасників судового процесу, психології судових дебатів, психології прийняття судового рішення.

Виклад основного матеріалу. Інститут судових дебатів пов'язаний із теорією судової психології. Остання, як окремий напрям юридичної психології, виникла наприкінці XVIII ст., коли була опублікована робота К. Екартсгаузена «Про необхідність психологічного аналізу кримінально-правових понять» (1792 р.). У першій половині XIX ст. побачили світ роботи І. Гофбауера «Психологія та її застосування до судового життя» та І. Фредрейха «Систематичне керівництво з судової психології», у яких висвітлювалися психологічні аспекти проблем особистості злочинця, індивідуалізації вини та покарання, а також безпосередньо психології судочинства.

© І. Дзюба, 2023

ORCID iD: <https://orcid.org/0000-0002-3372-043X>

dzyubairina@ukr.net

Помітним досягненням у розвитку судової психології слід вважати праці Г. Гроса «Посібник для слідчих» і «Кримінальна психологія», підготовлені протягом його творчої діяльності в Чернівецькому університеті. Автор уперше аргументував необхідність виділення окремого напрямку науки – судової психології, у структурі якої він вбачав «суб'єктивну психологію» – як психічну діяльність судді й «об'єктивну психологію» – як психічну діяльність тих учасників процесу, які забезпечують судді матеріал для остаточних висновків і суджень, необхідних для винесення вироку (обвинувачуваного, свідка, потерпілого) [3, с. 20].

На початку ХХ ст. побачили світ роботи П. Блюнеллі «Свідомість обвинувачуваного» (1902 р.), М. Борста «Експериментальні дослідження достовірності свідчень» (1907 р.), К. Марбе «Принципи судової психології» (1913 р.), у яких розглядалися теоретичні і практичні питання використання психологічних знань у юрисдикційному процесі [4, с. 18].

Загалом історія розвитку судової психології у нашій країні нараховує понад три століття, що дозволяє виокремити три основні її етапи:

- 1) кінець XVII ст. – перша половина XVIII ст. – перші спроби проникнути у психологію (душу) злочинця, осмислити психологію людей, які чинять правосуддя;
- 2) кінець XVIII ст. – кінець XIX ст. – встановлення основних психологічних закономірностей, притаманних процесу судочинства;
- 3) ХХ ст. – початок ХХІ ст. – оформлення судової психології як самостійного напрямку, а пізніше – як напрямку юридичної психології.

Професор Петербурзького та Варшавського університетів Л. Петражицький поділяв право на позитивне та інтуїтивне. Перше санкціонується державою та є офіційним. Але соціальна норма стає правом не з моменту санкціонування, а після її осмислення та прийняття людиною. Друге є певною емоційною реальністю як системою усталених ціннісних орієнтацій, воно переживається та відображається людиною у поведінці. Інтуїтивне право є абсолютним, а позитивне – відносним.

Для того, щоб надати визначення поняттю судових дебатів, доцільно взяти до уваги такі їхні ознаки: 1) основою судових дебатів є судове слідство; попередній аналіз обставин досудового слідства визначає позицію прокурора і захисника, проте в ході судового слідства позиції учасників судових дебатів уточнюються, змінюються, можуть залитися без змін; 2) специфічність мети судових дебатів – допомогти суду і всім присутнім на судовому засіданні краще розібратися у фактичних і юридичних обставинах цивільної справи, з'ясувати їх зміст, зробити необхідні висновки; 3) безпосередня участь у судових дебатах державного обвинувача, захисника та інших учасників судового розгляду, висвітлення ними всіх фактів, що досліджуються у справі, з позицій обвинувачення і захисту; 4) у судових дебатах повністю реалізується принцип змагальності сторін; 5) тільки судові промови забезпечують суду можливість більш глибоко вникнути в суть справи, розширити коло явищ, котрі аналізуються, ретельно зважити всі за і проти та на основі такого вичерпного дослідження прийняти правильне рішення [10, с. 153].

Основними складовими судових дебатів як інституту цивільно-процесуального права є судова промова і репліка. У зв'язку з цим, говорячи про поняття судової промови, не можна заперечити, що судовий виступ – це хоча і суттєва, проте тільки частина судових дебатів, і судові промови та судові дебати – далеко не тотожні поняття.

Наприклад, у термінологічному словнику з дисципліни «Цивільне процесуальне право» зазначається, що репліка (англ. replica) – це коротка відповідь на почуте у судовій промові протилежної сторони. Репліка адресується конкретній особі. Ця особа має право на відповідь. Право останньої репліки завжди належить відповідачеві та його представникові [13, с. 64].

Складовими судових дебатів як самостійної частини судового розгляду є: дії суду щодо організації судових виступів, керівництво ними і контроль за їх здійсненням. Процесуальний закон передбачає обов'язок суду щодо встановлення черговості виступів із судовими промовами, крім того, суд впливає на якість судових промов, коли виконує обов'язок зупиняти безпосередньо осіб, які беруть участь у судових дебатах, якщо вони виходять за межі справи, що розглядається.

Судові дебати мають місце і тоді, коли в них бере участь тільки один підсудний, оскільки відбувається спір – змагання підсудного з обвинуваченням у вигляді обвинувального висновку. Найбільш яскраво полемічна основа (спір, полеміка, змагання

сторін) виражена саме в судових дебатах, в яких стикаються дві протилежні функції: обвинувачення і захисту [11, с. 191].

Цивіліст М. Поліщук у своїй роботі надає таке визначення судовим дебатам: це частина судового засідання, в якій особи, які беруть участь у справі, у промовах підбивають підсумки своїх пояснень, дають оцінку дослідженим доказам, наводять власну точку зору щодо того, яким повинен бути результат розгляду та вирішення справи [13, с. 76].

Отже опрацювавши літературу, доходимо думки, що судові дебати – це самостійна частина судового розгляду, в якій шляхом полеміки між учасниками судового процесу, за допомогою судових промов, виступати з якими вони мають право, з використанням творчих здібностей і знань судового оратора, підводяться підсумки судового слідства, оцінюються зібрані факти, робляться висновки і заяви, формулюються думки з питань, що підлягають вирішенню судом.

Після надходження цивільної справи до суду суддя вивчає матеріали справи та планує подальшу судову діяльність у зв'язку з розглядом даної цивільної справи. На цій стадії суддя «знайомиться» зі справою. Тут важливо не піддатися «ефекту першого враження», проявити самостійну пізнавальну активність.

Перше знайомство зі справою має особливий характер, при цьому переважає орієнтовно-дослідницька діяльність. Ще відсутня градація на головне і другорядне. Будь-яка деталь тут повинна бути уважно вивчена, включена в усі можливі взаємозв'язки. При цьому актуалізується вся обстановка події, що досліджується, береться до уваги все те, що дозволяє побачити її з іншої точки зору. Уважно вивчається протокол допиту обвинуваченого – з'ясовується його ставлення до пред'явленого обвинувачення [12, с. 20].

Ознайомлення судді з матеріалами справи повинне привести до ясного і повного розуміння справи. Всі неясності визначають напрям судового дослідження. Доказом може слугувати те, що було, і те, чого не було.

Вирішення питань, пов'язаних із попереднім розглядом справи суддею, здійснюється в судовому засіданні з обов'язковою участю прокурора і секретаря судового засідання колегіально на розпорядчому засіданні суду.

На стадії судового розгляду в пізнавальному процесі беруть участь усі зацікавлені учасники процесу: судді, прокурор, підсудний і його адвокат. Різноманітні вихідні позиції сторін надають судовому слідству у справі особливу гостроту і напругу. На цій стадії проводиться безпосереднє сприйняття всіх джерел доказів, здійснюється дослідження їх надійності, аналізується їх відносність та значущість [1, с. 225].

Судовий розгляд починається з оголошення обвинувального висновку чи заяви потерпілого у справах, що порушуються за такою скаргою. В ході судового слідства головує суддя, захисник, прокурор допитують підсудних, свідків, заслуховують висновок експерта, оглядають речові докази, оголошують інші матеріали справи. Порядок дослідження окремих видів доказів (протоколів допитів) встановлено законом. Черговість дослідження різноманітних груп доказів визначає суд.

Самостійною частиною судового розгляду є судові дебати, в яких кожен учасник судового засідання висловлює свою точку зору на обставини справи і питання, котрі потрібно вирішити суду у зв'язку з постановлянням вироку, на підставі доказів, перевірених у ході судового слідства. У своїх промовах зацікавлені особи торкаються перш за все доведеності або недоведеності (повністю чи частково) обвинувачення, пред'явленого обвинуваченому, кваліфікації вчиненого діяння, якщо воно підтверджено зібраними доказами, міри належного покарання підсудного. Розглядається також питання про причини правопорушення, дається характеристика особи порушника.

Учасники судових дебатів аналізують у промовах власну версію події, що розглядається, намагаються справити на суддів позитивний для себе вплив, виходячи зі свого процесуального становища, заперечують модель події чи її елементи, що відстоюються іншими учасниками судових дебатів. Виголошують свої пропозиції стосовно можливої міри покарання чи взагалі виправдання підсудного [2, с. 119-121].

Отже, на усіх етапах судового розгляду цивільної справи активізуються, зокрема, пізнавальна, аналітична і критична сторони психологічної діяльності судді, що в подальшому сприяють об'єктивності судового рішення, уникненню судової помилки, діагностиці неправдивих показань та впливають на реалізацію основних принципів судочинства.

При визначенні порядку судових дебатів у суді першої інстанції поступово починають діяти за принципом, що спочатку проголошують судові промови, спрямовані проти підсудного, а потім – ті, що на його користь. Захисник і підсудний одержують можливість до проголошення захисної промови вислухати промову державного обвинувача, потерпілого, цивільного позивача та їх остаточний висновок у справі. А знаючи позицію державного обвинувача, потерпілого, цивільного позивача, захисник і підсудний можуть їм заперечити в заключній промові.

Виступ прокурора з обвинувальною промовою є одним із найбільш відповідальних етапів підтримання державного обвинувачення в суді. Результати опитування державних обвинувачів дозволили визначити таку структуру обвинувальної промови: вступ, виклад фактичних обставин справи; аналіз та оцінка доказів, зібраних і досліджених у ході судового слідства; юридичне обґрунтування кваліфікації злочину; характеристика особи підсудного та аналіз обставин, що пом'якшують та обтяжують його відповідальність, а у справах про злочин проти особи – характеристика потерпілого; аналіз причин та умов, що сприяли вчиненню злочину, та пропозиції щодо їх усунення; міркування щодо міри покарання; пропозиції щодо вирішення цивільного позову; висновок.

Захисна промова завершує ту велику і складну роботу захисника, що спрямована на те, аби виключити притягнення до юридичної відповідальності і засудження невинуватого. Доходимо висновку, що під час участі у розгляді цивільної справи в суді першої інстанції, адвокат, як захисник підсудного, виступає із захисною промовою, а як представник потерпілого, цивільного, позивача і цивільного відповідача – з промовою на захист їхніх прав та законних інтересів. Оскільки ст. 318 КПК України не розкриває змісту захисної промови, то остання може мати такі розділи: вступ; аналіз доказів; аналіз мотивів злочину; кваліфікація злочину; характеристика особи підсудного; аналіз причин і умов, які сприяли вчиненню злочину; міркування щодо міри покарання; висновок.

Діяльність судді за функціональною структурою належить до системи професій «людина-людина». Специфіка спеціальностей цього типу полягає в тому, що вони мають ніби здвоєний предмет праці. З одного боку, головний їх зміст полягає у взаємодії між людьми, але з іншого боку, такі професії вимагають від людини спеціальних знань, умінь і навичок у певній галузі виробництва, науки і техніки, мистецтва тощо.

Психологічний аналіз будь-якого різновиду людської професійної діяльності насамперед передбачає виокремлення тих її характерних особливостей, що суттєво впливають на особистість суб'єкта цієї діяльності. Говорячи про суддівську діяльність, необхідно визначити її психологічні особливості. До таких можна віднести:

1. Правову регламентацію – суддівська діяльність піддається правовому регулюванню, має досить жорсткий та визначений процесуальний порядок.

2. Дефіцит часу – кожний суддя як суб'єкт діяльності, який прагне якісно виконувати свої обов'язки, постійно працює в умовах дефіциту часу й нервової напруженості.

3. Емоційно насичений характер діяльності – професійні ситуації, що виникають у діяльності судді, нерідко мають як глибокий емоційно-позитивний, так і емоційно-негативний характер.

4. Підвищений рівень професійної відповідальності (у зовнішньому аспекті – перед кимось, у внутрішньому – перед самим собою). Через суспільну значущість і складність професійних обов'язків судді від нього вимагається високий рівень професійної підготовки, ґрунтовне знання чинного законодавства, практики його застосування, опанування тактики, методів і прийомів суддівської діяльності, ораторського мистецтва.

5. Суддівська діяльність вимагає постійної та інтенсивної міжособистісної взаємодії (комунікації). Діяльність судді неможлива без комунікативних зв'язків. Спілкування виконує роль регулятора взаємин між суддею та об'єктами професійної взаємодії, наприклад, потерпілим, підозрюваним [8, с. 6].

6. Професійна діяльність вимагає від судді постійної мобільності та готовності до різних поїздок, відряджень тощо.

7. Інтелектуальний характер діяльності (вона ґрунтується на розумовій діяльності). Одними із ключових її аспектів є аналіз, синтез, узагальнення великого обсягу та різного роду інформації, що стосується захисту прав і законних інтересів особи та держави.

8. Необхідність дотримання принципу конфіденційності та збереження професійної таємниці – це накладає на суддю певний «психологічний» тягар [9, с. 117].

Таким чином, важливість завдань, що покладаються на суддів, а також їх особлива роль у житті українського суспільства вимагають, щоб судова влада була високопрофесійною, незалежною та ефективною у здійсненні своїх функцій.

Створення ефективної та високопрофесійної судової влади є пріоритетним завданням держави, а стан її діяльності – показником правової захищеності особи та держави.

Найбільшу увагу при здійсненні правосуддя слід приділити такому психологічному складнику, як проблема внутрішнього переконання судді. В основі судового рішення повинна знаходитися не тільки логічна немінучість, але й моральна обов'язковість. Процес формування внутрішнього переконання судді пов'язаний із безперервним вирішенням сумнівів, що виникають при розгляді справи. Конституція України приписує будь-який сумнів тлумачити на користь підсудного. Крім того, при здійсненні правосуддя часто присутній такий психологічний чинник, як сторонній тиск на суддю.

Розглядаючи справу, суд не в змозі встановити абсолютну істину. Вона завжди неповна, часткова та відносна. Головне – відшукати істину об'єктивну, правильно відобразити в своїх висновках суттєві для справи факти, але не допускати автоматичного застосування закону [5, с. 229]. Тому суддя має застосувати багато методів аналізу при вирішенні та розгляді справи.

Необхідно зауважити, що закон визначає тільки службові обов'язки судді. Однак поряд із ними існує і моральний обов'язок. Він, насамперед, полягає в тому, що під час здійснення судочинства у межах та порядку, визначених процесуальним законом, суддя повинен виявляти тактовність, ввічливість, витримку й повагу до людської гідності та справедливе ставлення до людини. Суддя всіма своїми діями зобов'язаний підвищувати авторитет судової влади, зміцнювати віру громадян у чесність, незалежність, неупередженість та справедливість суду.

Судовий процес має також превентивний характер, тому що він має виховний вплив на всіх, хто присутній у залі судового засідання, а також на групи населення, які знаходяться за межами суду. Висока якість розгляду цивільних справ безпосередньо пов'язана з культурою ведення судового процесу. Суд – єдиний державний орган, що застосовує закон в умовах гласності та наочності для населення. Ця обставина покладає на суддю особливе завдання – забезпечення максимальних умов для підвищення рівня правосвідомості громадян, для виховання в душі законослухняної поведінки не тільки тієї людини, яка піддана суду, але й усіх, хто опинився в орбіті діяльності суду чи інформований про цю діяльність. Суди формують у громадян правосвідомість, соціально-психологічну атмосферу невідворотності покарання, створюють навколо злочинця та його пособників атмосферу морального осуду, стимулюють намагання суспільства виявляти причини та умови, що сприяли вчиненню злочинів [6, с. 148].

Керування ходом судового розгляду в межах процесуального закону вимагає високої організованості судді та вміння керувати всіма особами, які знаходяться в залі судового засідання. Але керівництво судді має публічний характер та обмежене процесуальними вимогами, оскільки учасники процесу не є його підлеглими в прямому розумінні цього слова. Головуючий намагається встановити психологічну сумісність учасників процесу, що має велике значення для якісного здійснення правосуддя [7, с. 78–81].

Судова реформа, що відбувається в Україні, потребує удосконалення діяльності не тільки суду, а й учасників змагального судового процесу – державного обвинувача та захисника. Змагальність сторін як необхідна умова цивілізації судового процесу є однією з основних конституційних засад судочинства. Для успішного здійснення правосуддя в цивільному судочинстві потрібні сильне обвинувачення та не менш сильний захист. Тільки за таких умов у повному обсязі можуть реалізуватися можливості, закладені у змагальному процесі. Саме таких рис поступово набуває цивільний процес України.

Варто приділити увагу і судовим дебатам в апеляційному провадженні. Розгляд справ судом апеляційної інстанції відбувається у судовому засіданні за правилами, встановленими для розгляду справ у суді першої інстанції, за певними винятками, та має свої особливості.

Засідання суду апеляційної інстанції складається з частин, що в науковій

літературі визначаються по-різному. Немає єдності поглядів й стосовно визначення місця дебатів, як у засіданні суду першої інстанції, так і суду апеляційної інстанції. Щодо окресленої проблеми існують дві протилежні точки зору. Одні вчені-процесуалісти вважають, що судові дебати в стадії судового розгляду є складовою розгляду справи по суті і не можуть виступати самостійною частиною засідання суду. Що ж стосується суду апеляційної інстанції, то найбільш близькою до цієї проблеми та чи не єдиною є стаття П. Шевчука та В. Кривенка «Апеляційне провадження за новим цивільним процесуальним законодавством». У ній автори притримуються аналогічної концепції визначення місця судових дебатів в судовому засіданні, але вже в апеляційному провадженні:

Судові дебати є самостійною частиною засідання суду апеляційної інстанції. Її злиття з іншими частинами судового засідання неможливе.

Судові дебати в судах апеляційної інстанції – це частина судового засідання, в якій підводяться підсумки проведеного дослідження обставин справи і яка передуює ухваленню рішення.

Судові дебати є самостійною частиною засідання суду апеляційної інстанції. Вони мають свої завдання та засоби їх реалізації. Судові дебати визначаються як промови осіб, які беруть участь у справі. У них вищезазначені особи викладають свою кінцеву позицію у справі, підводять підсумок проведеного дослідження обставин справи та доказів.

Отже, дебати в засіданні суду апеляційної інстанції вимагають ретельної наукової уваги, оскільки в них продовжується захист прав та законних інтересів осіб, які беруть участь у справі, реалізується принцип змагальності в найвищій формі. Судові дебати є додатковою для суду інформацією стосовно обставин справи та матеріально-правової кваліфікації.

Вирішення усіх окреслених вище проблем на законодавчому рівні значно полегшить роботу суддів судів апеляційної інстанції, поставить крапку дискусіям.

Таким чином, судові дебати є важливою та ключовою частиною судового розгляду. Лише тоді, коли судові дебати проведено на високому рівні з повною підготовкою учасників судового процесу, можливо всебічно та повно вирішити справу.

Висновки. Судові дебати – це самостійна частина судового розгляду, в якій шляхом полеміки між учасниками судового процесу, за допомогою судових промов, виступати з якими вони мають право, з використанням творчих здібностей і знань судового оратора, підводяться підсумки судового слідства, оцінюються зібрані факти, робляться висновки і заяви, формулюються думки з питань, що підлягають вирішенню судом.

На усіх етапах судового розгляду цивільної справи активізуються, зокрема, пізнавальна, аналітична і критична сторони психологічної діяльності судді, що в подальшому сприяють об'єктивності судового рішення, уникненню судової помилки, діагностиці неправдивих показань і впливають на реалізацію основних принципів судочинства.

Основними складовими судових дебатів як інституту цивільно-процесуального права є судова промова і репліка. У зв'язку з цим, говорячи про поняття судової промови, не можна заперечити, що судовий виступ – це хоча і суттєва, проте тільки частина судових дебатів, Судові промови і судові дебати – поняття, що не співпадають одне з одним. Складовими судових дебатів, як самостійної частини судового розгляду, є: дії суду щодо організації судових виступів, керівництво ними і контроль за їх здійсненням. Процесуальний закон передбачає обов'язок суду щодо встановлення черговості виступів із судовими промовами, крім того, суд впливає на якість судових промов, коли виконує обов'язок зупиняти безпосередньо осіб, які беруть участь у судових дебатах, якщо вони виходять за межі справи, що розглядається.

Переконання суб'єкта судових дебатів повинно ґрунтуватися на свідомому сприйнятті інформації, її аналізі та оцінці. Підкреслюється, що психологічний вплив – це вплив за допомогою психологічних засобів на психічний стан, почуття, думки складу суду та інших суб'єктів судових дебатів.

Безумовно, успіх судової промови залежить від поєднання таких факторів: 1) оратор (комунікативна установка, знання предмета судової промови, володіння комунікативними навичками); 2) слухачі (цілі і мотивація, підготовка до сприйняття судової промови, рівень знань про предмет судової промови, соціально-демографічний

склад, ставлення до оратора); 3) текст виступу (зміст, структура, стиль); 4) канал передачі (вербальний, візуальний).

Отже, лише за допомогою забезпечення активного процесу судових дебатів з боку суб'єктів судового процесу є можливим повне та всебічне здійснення правосуддя.

Список використаних джерел

1. Безлюдко І. О., Бичкова С. С., Бобрик В. І. Цивільне процесуальне право : навч. посібник. Київ : Атіка, 2006. 384 с.
2. Дроздович Н. Л. Внутрішнє переконання судді як елемент принципу вільної оцінки доказів. *Часопис Київського університету права*. 2010. № 1. С. 250–258.
3. Загурський О. Б. Етичні основи судових дебатів. *Актуальні проблеми вдосконалення чинного законодавства України : збірник наукових статей викладачів юридичного факультету*. Вип. 6. Івано-Франківськ, 2011. С. 183–194.
4. Загурський О. Б. Судові дебати – важлива та необхідна стадія судового розгляду. *Актуальні проблеми вдосконалення чинного законодавства України : збірник наукових статей викладачів юридичного факультету*. Вип. 8. Івано-Франківськ, 2022. С. 197–201.
5. Коновалова В. О. Юридична психологія. Академічний курс : підруч. для студ. юрид. спец. вищ. навч. закл. Київ : Концерн «Видавничий дім «Ін.Юре», 2014. 225 с.
6. Костицький М. В. Філософські та психологічні проблеми юриспруденції : вибрані наукові праці. Чернівці : Рута, 2008. 560 с.
7. Коцинець В. В. Спеціальні психологічні знання в кримінальному процесі: теоретичні засади та практичні проблеми : навч. посібник. Чернівці : Рута, 2017. 215 с.
8. Курс цивільного процесу : підруч. / Комаров В. В., Бігун В. А., Баранкова В. В. та ін. Харків : Право, 2011. 1352 с.
9. Марчак В. Я. Деякі психологічні особливості судового процесу. *Науковий вісник Чернівецького університету*. 2011. Вип. 559. С. 118–122.
10. Марчак В. Я. Психологічні та етичні засади здійснення правосуддя. *Судово-правова реформа в Україні: проблеми та перспективи : матеріали міжнар. наук.-практ. конф., присвяченої 200-річчю Крайового суду Буковини (Чернівці, 26–28 трав. 2014 р.)*. Чернівці : Рута, 2014. С. 128–133.
11. Орбан Л. Е., Гриджук Д. М. Психологія професійної діяльності і спілкування. Київ : Преса України, 1997. 189 с.
12. Цивільний процесуальний кодекс України : Закон від 18.03.2004 р. URL : <https://zakon.rada.gov.ua/laws/show/1618-15#Text>.
13. Термінологічний словник з дисципліни «Цивільне процесуальне право» / Поліщук М. Г., Андрієвська Л. О., Косяченко К. Е. Дніпро : Видавець Біла К.О., 2020. 200 с.

Надійшла до редакції 06.03.2023

References

1. Bezliudko, I. O., Bychkova, S. S., Bobryk, V. I. (2006) *Tsyvilne protsesualne pravo* [Civil procedural law] : navch. posibnyk. Kyiv : Atika. 384 p. [in Ukr.].
2. Drozdovych, N. L. (2010) *Vnutrishnie perekonannia suddi yak element pryntsypu vilnoi otsinky dokaziv* [The inner conviction of the judge as an element of the principle of free assessment of evidence]. *Chasopys Kyivskoho universytetu prava*. № 1. P. 250–258. [in Ukr.].
3. Zahurskyi, O. B. (2011) *Etychni osnovy sudovykh debativ* [Ethical foundations of judicial debates]. *Aktualni problemy vdoskonalennia chynnoho zakonodavstva Ukrainy : zbirnyk naukovykh statei vykladachiv yurydychnoho fakultetu*. Vyp. 6. Ivano-Frankivsk. P. 183–194. [in Ukr.].
4. Zahurskyi, O. B. (2022) *Sudovi debaty – vazhlyva ta neobkhdna stadiia sudovoho rozghliadu* [Court debate is an important and necessary stage of court proceedings]. *Aktualni problemy vdoskonalennia chynnoho zakonodavstva Ukrainy : zbirnyk naukovykh statei vykladachiv yurydychnoho fakultetu*. Vyp. 8. Ivano-Frankivsk. P. 197–201. [in Ukr.].
5. Konovalova, V. O. (2014) *Yurydychna psykholohiia. Akademichnyi kurs* [Legal psychology. Academic course] : pidruch. dlia stud. yuryd. spets. vyshch. navch. zakl. Kyiv : Kontsern «Vydavnychiy dim «In.Jure». 225 p. [in Ukr.].
6. Kostytskyi, M. V. (2008) *Filosofski ta psykholohichni problemy yurysprudentsii* [Philosophical and psychological problems of jurisprudence] : vybrani naukovi pratsi. Chernivtsi : Ruta. 560 p. [in Ukr.].
7. Koshchynets, V. V. (2017) *Spetsialni psykholohichni znannia v kryminalnomu protsesi: teoretychni zasady ta praktychni problemy* [Special psychological knowledge in the criminal process: theoretical foundations and practical problems] : navch. posibnyk. Chernivtsi : Ruta. 215 p. [in Ukr.].
8. *Kurs tsyvilnoho protsesu* [Civil procedure course] : pidruch. / Komarov V. V., Bihun V. A., Barankova V. V. ta in. Kharkiv : Pravo, 2011. 1352 p. [in Ukr.].
9. Marchak, V. Ya. (2011) *Deiaki psykholohichni osoblyvosti sudovoho protsesu* [Some psychological features of the judicial process]. *Naukovyi visnyk Chernivetskoho universytetu*. Vyp. 559. P. 118–122. [in Ukr.].
10. Marchak, V. Ya. (2014) *Psykholohichni ta etychni zasady zdiisnennia pravosuiddia*

[Psychological and ethical principles of justice]. *Sudovo-pravova reforma v Ukraini: problemy ta perspektyvy : materialy mizhnar. nauk.-prakt. konf., prysviachenoj 200-richchju Kraiovoho sudu Bukovyny (Chernivtsi, 26–28 trav. 2014 r.)*. Chernivtsi : Ruta. P. 128–133. [in Ukr.].

11. Orban, L. E., Hrydzhuk, D. M. (1997) *Psykhohihiia profesiinoi diialnosti i spilkuvannia* [Psychology of professional activity and communication]. Kyiv : Presa Ukrayiny, 189 p. [in Ukr.].

12. *Tsyvilnyi protsesualnyi kodeks Ukrainy* [Civil Procedure Code of Ukraine] : Zakon vid 18.03.2004. URL: <https://zakon.rada.gov.ua/laws/show/1618-15#Text>. [in Ukr.].

13. *Terminolohichni slovnyk z dystsypliny «Tsyvilne protsesualne pravo»* [Terminological dictionary of the discipline «Civil procedural law»] / Polishchuk M. H., Andriievska L. O., Kosiachenko K. E. Dnipro : Vydavets Bila K.O., 2020. 200 p. [in Ukr.].

ABSTRACT

Iryna Dziuba. Features of court debates in court processes considering a civil case and their specificity. After the declaration of Ukraine's independence, the courts began to take on an important role in society and the state as state authorities that administered justice in the form of civil, economic, administrative, and criminal proceedings. The effectiveness of their activities depends on the independence of courts and court judges in the exercise of their powers. One of the main tasks of judicial reform is the implementation of democratic ideas of justice developed by world practice and science. In this connection, the development of the conceptual foundations of the judicial process of Ukraine acquires special importance. These issues are especially relevant today, during the period of formation and development of the rule of law.

The issue of proper protection of human and citizen rights is the most urgent for modern Ukraine, whose legislation has established a standard list of rights and freedoms for a legal state.

The main problem of Ukraine, like any other state, is the proper provision of such rights, which begins with the creation of appropriate state mechanisms for the protection of human and citizen rights and freedoms, acquiring special importance for a state whose political and legal systems are in the process of transformation. The foundations of such a mechanism are laid down in the Constitution of Ukraine, which declared the establishment and provision of human rights and freedoms as the main duty of the state.

The study and development of the psychology of the judicial process is an important component of the implementation of the judicial reform in Ukraine, as it examines the psychological regularities of law enforcement activities and studies the psychological foundations of a judge's professional profile, individual style and skill, education of professional skills and abilities, recruitment and placement of personnel, professional orientation, professional selection, professional education and personality formation of judges, professional deformation and its prevention, organization of the workplace and working hours.

Keywords: *judicial debate, civil process, court, civil case, psychology of the judicial process.*

УДК 346.3

DOI: 10.31733/2078-3566-2023-1-178-185



Цагік ОГАНІСЯН[©]

кандидат юридичних наук

(Дніпропетровський державний університет
внутрішніх справ, м. Дніпро, Україна)

ПРАВОВЕ РЕГУЛЮВАННЯ ЛІКВІДАЦІЙНОЇ ПРОЦЕДУРИ У СПРАВІ ПРО БАНКРУТСТВО ЮРИДИЧНИХ ОСІБ

Розглянуто поняття та сутність юридичних осіб у контексті їх ліквідації. Проаналізовано думки вітчизняних науковців стосовно поняття юридичних осіб, поняття ліквідаційної процедури, засад ліквідаційної процедури, можливості вдосконалення цього інституту. Пропонується закріпити відповідальність ліквідатора та осіб, які перешкоджають ліквідаційній процедурі у справі. Зосереджено увагу на можливості дати підприємству другий шанс та зробити ліквідаційну процедуру остаточним варіантом неможливості відновлення платоспроможності боржника.

Ключові слова: *ліквідація, банкрутство, ліквідаційна процедура, юридична особа, відновлення платоспроможності, справа про банкрутство.*

© Ц. Оганісян, 2023

k_cpd@dduvs.in.ua

Постановка проблеми. Дуже важливим аспектом діяльності юридичної особи є її платоспроможність перед іншими особами. За відсутності платоспроможності та можливості виплатити свої борги іншим особам така юридична особа може бути визнана банкрутом. Після ухвалення постанови суду про визнання юридичної особи банкрутом той самий суд відкриває ліквідаційну процедуру та визначає її строк. Тому потрібно визначити усі фактори, що призвели до вищезазначених обставин.

У зв'язку з прийняттям Кодексу України з процедур банкрутства у 2018 році, в якому окремий розділ присвячений саме ліквідаційній процедурі, існує необхідність у дослідженні саме питання ліквідаційної процедури у справі про банкрутство юридичної особи, з належними прикладами судової національної практики.

Аналіз публікацій, в яких започатковано вирішення цієї проблеми. Ліквідаційну процедуру у справі про банкрутство юридичних осіб було досліджено низкою вітчизняних вчених, зокрема такими, як В. Богатир, В. Бородін, А. Дмитренко, В. Кочин, Є. Хохлов та ін.

Мета статті полягає у визначенні ліквідаційної процедури у справі про банкрутство юридичних осіб, з належними прикладами судової практики.

Виклад основного матеріалу. Дослідуючи ліквідаційну процедуру у справі про банкрутство юридичних осіб, слід згадати положення Конституції України. Так, у ст. 42 Конституції України зазначено, що кожен має право на підприємницьку діяльність, яка не заборонена законом [1].

Так, ми бачимо, що підприємницька діяльність та усі пов'язані з нею аспекти підтримуються державою й адміністративними органами, ніхто не вправі забороняти підприємницьку діяльність і примусово ліквідувати підприємство.

Перейдемо безпосередньо до визначення понять «юридична особа» та «ліквідація». Юридичною особою, відповідно до ст. 80 Цивільного кодексу України (далі – ЦК України), є організація, створена і зареєстрована у встановленому законом порядку [2].

Так, В. Кочин аргументує, що «в контексті поняття юридичної особи її сутність полягає в юридично значущих ознаках цього учасника відносин, які є імперативними вимогами до організацій, що надає можливість останній стати суб'єктом цивільних відносин. До таких ознак, зокрема, належать: 1) організаційна єдність; 2) публічність виникнення та припинення; 3) загальна (універсальна) правоздатність; 4) майнова відокремленість; 5) самостійна відповідальність; 6) виступ у цивільному обороті від власного імені» [3, с. 44].

За дослідженнями О. Хохлова та В. Бородіна, «юридична особа є суб'єктом як публічного, так і приватного права, може вступати в цивільні, трудові, адміністративні та кримінальні відносини» [4, с. 154].

Слід зазначити, що ЦК України виокремлює такі ознаки та вимоги до юридичної особи:

- вона має пройти закріплений законодавством процес створення (ст. 87);
- мають бути дотримані вимоги до змісту установчих документів (ст. 88);
- юридична особа пройшла державну реєстрацію, та були внесені дані до єдиного державного реєстру (ст. 89);
- така особа має можливість виступати у суспільстві за закріпленою назвою або від свого імені (ст. 90);
- юридична особа має повну цивільну правоздатність (ст. 91) та повну цивільну дієздатність (ст. 92);
- закріплено місцезнаходження головного офісу або філіалу (ст. 93);
- така особа самостійно відповідає за своїми зобов'язаннями (ст. 96);
- повноцінно здійснюється управління товариством його керівниками або органами управління (ст. 97) тощо.

Зауважимо, що поняття ліквідації юридичної особи закріплене у ст. 104 ЦК України, де вказано, що юридична особа припиняється в результаті реорганізації або ліквідації. А в ч. 1 ст. 110 ЦК України визначено перелік, за яким ліквідується юридична особа:

- 1) за рішенням її учасників або органу юридичної особи, уповноваженого на це установчими документами, в тому числі у зв'язку із закінченням строку, на який було створено юридичну особу, досягненням мети, для якої її створено, а також в інших випадках, передбачених установчими документами;

2) за рішенням суду про ліквідацію юридичної особи через допущені при її створенні порушення, які не можна усунути, за позовом учасника юридичної особи або відповідного органу державної влади;

3) за рішенням суду про ліквідацію юридичної особи в інших випадках, встановлених законом, – за позовом відповідного органу державної влади [2].

За словником української мови І. Білодіда, термін «ліквідація» тлумачено як «припинення діяльності (закладу, підприємства, установи тощо); доведення чого-небудь до кінця з метою позбутися чогось, розрахуватися з ким-, чим-небудь тощо; припинення існування, знищення чого-небудь; фізичне знищення кого-небудь» [5, с. 513].

Важливим етапом ліквідації юридичної особи є правонаступництво, за яким інша особа отримує усі активи підприємств та усі його борги. З цього приводу цікавою видається думка О. Гнатів, що «під час ліквідації теж можливе правонаступництво, але воно відрізняється від правонаступництва в процесі реорганізації» [6, с. 107].

Вважаємо, що висновок О. М. Гнатів цілком слушний, оскільки вчений зазначає, що правонаступництво у разі ліквідації суб'єкта управління відбувається лише за наявності активів, що залишилися після погашення вимог усіх кредиторів у встановленому законодавством порядку. правонаступниками в такому випадку є засновники, тобто фізичні та юридичні особи, якщо інше не передбачено законом. Спадщиною є лише та частина майна, що залишилася після погашення боргу, а не весь набір прийнятних активів. Перехід права власності відбувається у порядку, визначеному законом, установчими документами або рішенням суду. Тому вчений пропонує ліквідацію визначити як припинення юридичних осіб у встановленому законодавством порядку, без створення нових суб'єктів господарювання.

Загальний порядок ліквідації юридичної особи зазначений у ст. 111 ЦК України. Сама ж ліквідаційна процедура у порядку банкрутства закріплена в розділі IV Кодексу України з питань банкрутства (далі – КУзПБ), що був прийнятий 18 жовтня 2018 р., замінивши Закон України «Про відновлення платоспроможності боржника або визнання його банкрутом». Основною метою цього кодексу стало вдосконалення самої процедури банкрутства та забезпечення балансу інтересів кредиторів із інтересами боржника. КУзПБ закріпив більшість повноважень господарського суду у провадженні справ про банкрутства, що направлені для відновлення платоспроможності юридичної особи або формування ліквідаційної маси, що була б достатньою для задоволення кредиторських вимог.

Розглянемо детальніше порядок ліквідаційної процедури за розділом IV КУзПБ. Ухвалення постанови про визнання боржника банкрутом і відкриття ліквідаційної процедури закріплено в ст. 58 КУзПБ. Наслідки визнання боржника банкрутом закріплені у ч. 1 ст. 59 КУзПБ, а саме:

– господарська діяльність банкрута завершується закінченням технологічного циклу з виготовлення продукції у разі можливості її продажу, крім укладення та виконання договорів, що мають на меті захист майна банкрута або забезпечення його збереження (підтримання) у належному стані, договорів оренди майна, яке тимчасово не використовується, на період до його продажу у процедурі ліквідації тощо;

– строк виконання всіх грошових зобов'язань банкрута вважається таким, що настав;

– у банкрута не виникає жодних додаткових зобов'язань, у тому числі зі сплати податків і зборів (обов'язкових платежів), крім витрат, безпосередньо пов'язаних зі здійсненням ліквідаційної процедури;

– припиняється нарахування неустойки (штрафу, пені), процентів та інших економічних санкцій за всіма видами заборгованості банкрута;

– відомості про фінансове становище банкрута перестають бути конфіденційними чи становити комерційну таємницю;

– продаж майна банкрута допускається в порядку, передбаченому КУзПБ;

– скасовуються арешт, накладений на майно боржника, визнаного банкрутом, та інші обмеження щодо розпорядження майном такого боржника. Накладення нових арештів або інших обмежень щодо розпорядження майном банкрута не допускається;

– припиняються повноваження органів управління банкрута щодо управління банкрутом та розпорядження його майном, якщо цього не було зроблено раніше, члени виконавчого органу (керівник) банкрута звільняються з роботи у зв'язку з банкрутством підприємства, а також припиняються повноваження власника (органу, уповноваженого

управляти майном) майна банкрута [7].

Особливе значення у ліквідаційній процедурі має ліквідатор, якого призначають для проведення цієї процедури та контролю за нею. До повноважень ліквідатора, згідно з ч. 1 ст. 61 КУзПБ, віднесено такі: прийняття у своє відання майна боржника, забезпечення його збереження; проведення інвентаризації та визначення початкової вартості майна банкрута; аналіз фінансового стану банкрута; виконання повноваження керівника (органів управління) банкрута; формування ліквідаційної маси; заява до третіх осіб вимог щодо повернення банкруту сум дебіторської заборгованості; вживання заходів, спрямованих на пошук, виявлення та повернення майна банкрута, що знаходиться у третіх осіб, тощо [7].

У КУзПБ також були закріплені положення про ліквідаційну масу. Так, за ч. 1 ст. 62, «усі види майнових активів (майно та майнові права) банкрута, які належать йому на праві власності або господарського відання, включаються до складу ліквідаційної маси», а у ч. 1 ст. 63 визначено, що «після проведення інвентаризації та отримання згоди на продаж майна ліквідатор здійснює продаж майна банкрута на аукціоні» [7].

Відповідно до вищевикладеного ліквідатор оцінює усі майнові активи підприємства, котре визнано банкрутом, та ліквідує його з подальшим продажем на аукціоні, щоб хоча б якось покрити борги підприємства перед кредиторами та особами, перед якими воно має заборгованість.

Перейдемо до судової практики. Як приклад, у Постанові господарського суду Закарпатської області від 06.05.2019 у справі № 907/70/19 суд, враховуючи наявні у матеріалах справи докази та встановлені у ході судового розгляду обставини, зокрема щодо недостатності майна боржника для задоволення вимог його кредиторів, доходить висновку щодо наявності підстав для визнання боржника банкрутом та введення процедури ліквідації. Суд постановив визнати юридичну особу банкрутом та відкрити ліквідаційну процедуру [8].

Інший приклад – Ухвала господарського суду Харківської області від 16.02.2021 у справі № Б-24/158-07, в якій зазначається: «08.02.2021 від ліквідатора на адресу суду надійшов звіт ліквідатора, в якому він зазначив про неможливість завершення ліквідаційної процедури у зв'язку з відсутністю погодження органом управління боржником – Міністерством розвитку економіки, торгівлі та сільського господарства України переліку ліквідаційної маси, що в свою чергу позбавляє можливості розпочати реалізацію майна ДСП «Оберіг» та провести розрахунки з кредиторами. На адресу суду від комітету кредиторів також надійшло клопотання, в якому комітет кредиторів просить суд зобов'язати ліквідатора провести реалізацію майна ДСП «Оберіг» відповідно до ст.ст. 48, 62-89, 96 Кодексу України без погодження з органом, уповноваженим управляти майном» [9].

Сама ж ліквідаційна процедура у цій справі на той момент тривала вже 11 років. Тому суд дійшов висновку, що можливо задовольнити клопотання комітету кредиторів та зобов'язати ліквідатора провести реалізацію майна ДСП «Оберіг» відповідно до положень КУзПБ, а саме провести оцінку майна банкрута згідно з ч. 12 ст. 96 КУзПБ та після проведення оцінки, відповідно до п. 5 ст. 48 КУзПБ, скликати комітет кредиторів для погодження умов продажу майна і отримання згоди на продаж майна боржника.

В іншому документі, а саме Ухвалі господарського суду Хмельницької області від 25.11.2021 у справі № 924/995/19, суд доходить висновку, що при визначенні початкової вартості майна ліквідатором не дотримано критерію отримання найвищої ціни за продаж майна банкрута. Судом також було враховано, що виникнення у боржника, щодо якого впроваджено ліквідаційну процедуру у справі про банкрутство, податкового обов'язку щодо сплати податків і зборів (обов'язкових платежів), термін сплати яких настав після моменту визнання боржника банкрутом, матиме наслідком порушення визначеного законодавством права такого боржника на звільнення від сплати податків і зборів (обов'язкових платежів), що, у свою чергу, суперечить принципу правової визначеності як одного з елементів верховенства права [10].

Як бачимо, судова практика з ліквідаційної процедури охоплює дуже багато різних практичних нюансів, із якими зіштовхується ліквідатор у справі. У нього постійно існує необхідність звертатися до господарського суду з різного роду проблемними питаннями, що значно навантажує судову систему. У зв'язку з цим пропонуємо розробити окремий судовий відділ з питань ліквідаційної процедури в самому господарському суді або запровадити посаду судді з питань ліквідаційної

процедури, до якого буде звертатися ліквідатор з різного роду питань та який зможе прийняти рішення, що не суперечить нормам КУзПБ, цивільного й господарського законодавства, та повідомити про нього самого банкрута. Це, на нашу думку, дозволить зняти навантаження з господарських судів.

Ще одним важливим питанням є строк ліквідаційної процедури. За ч. 1 ст. 59 КУзПБ, він становить 12 місяців. Проте на прикладі судової практики бачимо, що ліквідаційна процедура триває по декілька років, що також наводить на думку про створення у господарському суді окремого ліквідаційного судового відділу або запровадження посади судді з ліквідаційних питань.

Потрібно закріпити відповідальність ліквідатора та осіб, які перешкоджають ліквідаційній процедурі у справі, у вигляді штрафу, що буде зростати пропорційно до перевищення строку ліквідаційної процедури саме з умисної вини ліквідатора або інших осіб.

Існує декілька нормативних невідповідностей у ліквідаційній процедурі юридичних осіб, які помітив В. Богатир. Приєднуємося до його думки та вважаємо за необхідне зробити такі кроки:

1. Внести зміни до ч. 2 ст. 59 КУзПБ і викласти її у такій редакції: «Процедура передавання бухгалтерської та іншої документації, печатки і штампів, матеріальних та інших цінностей банкрута ліквідатору починається автоматично після призначення ліквідатора. У разі ухилення від виконання зазначених обов'язків відповідні посадові особи банкрута несуть відповідальність відповідно до закону. Ліквідатор має право замовити виготовлення дублікатів печатки та штампів у разі їх втрати». Це дозволить прискорити початок ліквідаційної процедури, оскільки норма про 15-денний строк не завжди дотримується.

2. Внести зміни до ч. 1 ст. 62 КУзПБ і викласти її у такій редакції: «Усі види майнових активів (майно та майнові права) банкрута, які належать йому на праві власності, господарського відання або оперативного управління, включаються до складу ліквідаційної маси». Це виправить ситуацію, за якою законодавець не передбачив можливість некомерційних суб'єктів господарювання відповідати своїм майном на статусі оперативного управління перед кредитором у процедурі ліквідації.

3. Видалити абзац перший ч. 3 ст. 62 КУзПБ для остаточного захисту прав кредиторів та прирівняння некомерційних суб'єктів господарювання до комерційних.

4. Доповнити ч. 4 ст. 62 КУзПБ таким реченням: «Якщо майно, виключене з обігу, знаходиться у складі майна банкрута на законних підставах, передача його здійснюється на оплатній основі».

5. Змінити назву ст. 63 КУзПБ з «Продаж майна банкрута» на «Реалізація ліквідаційної маси», оскільки звужуються терміни, зазначені у ст. 62 КУзПБ, та не дотримується повноцінна термінологія ліквідаційної процедури банкрутства [11, с. 130–134].

Крім того, ліквідаційні процедури для окремих господарських суб'єктів закріплені в різних нормативно-правових актах, наприклад, такі ліквідації: повного товариства (ст. 132 ЦК України); командитного товариства (ст. 139 ЦК України); товариства з обмеженою та додатковою відповідальністю (Закон України «Про товариства з обмеженою та додатковою відповідальністю»); банків (Закон України «Про банки і банківську діяльність» тощо [2; 12–13].

Заслугує на увагу класифікація ліквідації юридичних осіб, яку здійснив А. Дмитренко, за такими ознаками: «за характером здійснення – примусова й добровільна; за метою здійснення можна виокремити ліквідацію внаслідок зміни організаційно-правової форми господарювання, з метою припинення діяльності й альтернативу; за ознакою основного спонукального мотиву – ліквідація внаслідок неефективної діяльності, досягнення мети функціонування та невідповідності нормативним вимогам функціонування; за масштабом поширення – ліквідація материнської компанії (холдингу), ординарного підприємства, філії або представництва, структурного підрозділу, окремих функцій чи процедур, а також скорочення персоналу; за технологією здійснення ліквідацію можуть здійснювати в загальному порядку, у межах банкрутства, автоматично або як припинення діяльності за спеціального технологією» [14, с. 216–217].

Висновки. На нашу думку, ліквідацію юридичної особи потрібно розглядати через призму набору символів, що невіддільні від такого правового інституту, як

завершене судове провадження. Пропонуємо встановити, що ліквідація юридичної особи закріплена за цивільним законодавством та нею є юридична процедура, врегульована законом, за результатами якої повністю припинено платоспроможність юридичної особи як суб'єкта права, з можливістю часткової передачі прав та обов'язків іншим особам – правонаступникам.

Пропонуємо розробити окремий судовий відділ з питань ліквідаційної процедури в самому господарському суді або запровадити посаду судді з питань ліквідаційної процедури, до якого буде звертатися ліквідатор із різного роду питань та який зможе прийняти рішення, що не суперечить нормам КУзПБ, цивільного й господарського законодавства, і повідомити про своє рішення самого банкрута. На нашу думку, це дозволить зняти навантаження з господарських судів та дотримуватися строку ліквідаційної процедури у термін 12 місяців.

Потрібно закріпити відповідальність ліквідатора та осіб, які перешкоджають ліквідаційній процедурі у справі, у вигляді штрафу, який буде зростати пропорційно до перевищення строку ліквідаційної процедури саме з умисної вини ліквідатора або інших осіб.

Пропонуємо також внести зміни до КУзПБ у такому вигляді:

1) викласти ч. 2 ст. 59 КУзПБ у такій редакції: «Процедура передавання бухгалтерської та іншої документації, печатки і штампів, матеріальних та інших цінностей банкрута ліквідатору починається автоматично після призначення ліквідатора. У разі ухилення від виконання зазначених обов'язків відповідні посадові особи банкрута несуть відповідальність відповідно до закону. Ліквідатор має право замовити виготовлення дублікатів печатки та штампів у разі їх втрати»;

2) викласти ч. 1 ст. 62 КУзПБ у такій редакції: «Усі види майнових активів (майно та майнові права) банкрута, які належать йому на праві власності, господарського відання або оперативного управління, включаються до складу ліквідаційної маси»;

3) видалити абзац перший ч. 3 ст. 62 КУзПБ для остаточного захисту прав кредиторів та прирівняння некомерційних суб'єктів господарювання до комерційних;

4) доповнити ч. 4 ст. 62 КУзПБ таким реченням: «Якщо майно, виключене з обігу, знаходиться у складі майна банкрута на законних підставах, передача його здійснюється на оплатній основі».

5) змінити назву ст. 63 КУзПБ з «Продаж майна банкрута» на «Реалізація ліквідаційної маси».

Слушним вбачається також розширення ч. 1 ст. 58 КУзПБ, а саме, до норми «Суд визначає строк, протягом якого ліквідатор зобов'язаний здійснити ліквідацію боржника. Цей строк не може перевищувати 12 місяців» пропонуємо додати таке: «Суд може надати банкруту можливість відновлення платоспроможності строком на 3 місяців, протягом якого банкрут має відновити свою платоспроможність та виплатити усі боргові зобов'язання, що скасує постанову про його банкрутство та продажу його майна». Це, на нашу думку, може дати підприємству другий шанс та зробити ліквідаційну процедуру остаточним варіантом неможливості відновлення платоспроможності боржника.

Список використаних джерел

1. Конституція України : Закон України від 28.06.1996. *Відомості Верховної Ради України*. 1996. № 30. Ст. 141.
2. Цивільний кодекс України : Закон України від 16.01.2003. *Відомості Верховної Ради України*. 2019. № 19. Ст. 74.
3. Кочин В. Правова сутність юридичної особи. *Правова Україна*. 2013. № 5. С. 43–48.
4. Хохлов Є. Б., Бородін В. В. Поняття юридичної особи: історія та сучасне трактування. *Держава і право*. 1993. № 9. С. 153–159.
5. Словник української мови : в 11 т. / уклад.: І. К. Білодід та ін. Київ : Наук. думка, 1973. Т. 4(І–М). 840 с.
6. Гнатів О. М. Поняття та види ліквідації як способу припинення юридичних осіб за цивільним законодавством України. *Науковий вісник Львівського державного університету внутрішніх справ*. 2016. Вип. 2. С. 105–111.
7. Кодекс України з процедур банкрутства : Закон України від 18.10.2018. *Відомості Верховної Ради України*. 2019. № 19. Ст. 74.
8. Постанова господарського суду Закарпатської області від 06.05.2019. у справі № 907/70/19. URL : <https://youcontrol.com.ua/catalog/court-document/81692648/>.
9. Ухвала господарського суду Харківської області від 16.02.2021 р. у справі № Б-24/158-07. URL : <https://verdictum.ligazakon.net/document/94964206>.

10. Ухвала господарського суду Хмельницької області від 25.11.2021 у справі № 924/995/19. URL : <https://youcontrol.com.ua/catalog/court-document/101518973/>.
11. Богатир В. К. Ліквідаційна процедура – заключна процедура у справах про банкрутство : монографія ; за ред. д-ра юрид. наук, проф. Б. В. Дерев'янка. Одеса : Видавничий дім «Гельветика», 2021. 210 с.
12. Про товариства з обмеженою та додатковою відповідальністю : Закон України від 06.02.2018 р. *Відомості Верховної Ради України*. 2018. № 13. Ст. 69.
13. Про банки і банківську діяльність : Закон України від 07.12.2000 р. *Відомості Верховної Ради України*. 2001. № 5-6. Ст. 30.
14. Дмитренко А. І. Ліквідація підприємства як базовий інструмент антикризового менеджменту. *Стратегія економічного розвитку України*. 2014. № 35. С. 211–218.

Надійшла до редакції 27.12.2022

References

1. Konstitutsiia Ukrainy [Constitution of Ukraine] : Zakon Ukrainy vid 28.06.1996. *Vidomosti Verkhovnoi Rady Ukrainy*. 1996. № 30. Art. 141. [in Ukr.].
2. Tsyvilnyi kodeks Ukrainy [The Civil Code of Ukraine] : Zakon Ukrainy vid 16.01.2003 r. *Vidomosti Verkhovnoi Rady Ukrainy*. 2019. № 19. Art. 74. [in Ukr.].
3. Kochyn, V. (2013) Pravova sutnist yurydychnoi osoby [Legal entity of a legal entity]. *Pravova Ukraina*. № 5. P. 43–48. [in Ukr.].
4. Khokhlov, Ye. B., Borodin, V. V. (1993) Poniattia yurydychnoi osoby: istoriia ta suchasne traktuvannia [Concept of legal entity: history and modern interpretation]. *Derzhava i pravo*. № 9. P. 153–159. [in Ukr.].
5. Slovyk ukrainskoi movy [Dictionary of the Ukrainian language]: v 11 t. / uklad.: I. K. Bilodid ta in. Kyiv : Nauk. dumka, 1973. Vol. 4(I–M). 840 p. [in Ukr.].
6. Hnativ, O. M. (2016) Poniattia ta vydy likvidatsii yak sposobu pryypynennia yurydychnykh osib za tsyvilnym zakonodavstvom Ukrainy [The concept and types of liquidation as a way of terminating legal entities under the civil law of Ukraine]. *Naukovyi visnyk Lvivskoho derzhavnogo universytetu vnutrishnikh sprav*. Vyp. 2. P. 105–111. [in Ukr.].
7. Kodeks Ukrainy z protsedur bankrutstva [Code of Ukraine on Bankruptcy Procedures] : Zakon Ukrainy vid 18.10.2018. *Vidomosti Verkhovnoi Rady Ukrainy*. 2019. № 19. Art. 74. [in Ukr.].
8. Postanova hospodarskoho sudu Zakarpatskoi oblasti vid 06.05.2019 r. u spravi № 907/70/19 [Resolution of the Commercial Court of Zakarpattia Oblast dated May 6, 2019 in case № 907/70/19]. URL : <https://youcontrol.com.ua/catalog/court-document/81692648/>. [in Ukr.].
9. Ukhvala hospodarskoho sudu Kharkivskoi oblasti vid 16.02.2021 r. u spravi № B-24/158-07 [Decision of the Economic Court of the Kharkiv Region dated February 16, 2021 in case № B-24/158-07]. URL : <https://verdictum.ligazakon.net/document/94964206>. [in Ukr.].
10. Ukhvala hospodarskoho sudu Khmelnytskoi oblasti vid 25.11.2021 r. u spravi № 924/995/19 [Ruling of the Commercial Court of Khmelnytskyi Region dated November 25, 2021 in case № 924/995/19]. URL : <https://youcontrol.com.ua/catalog/court-document/101518973/>. [in Ukr.].
11. Bohatyr, V. K. (2021) Likvidatsiina protsedura – zakliuchna protsedura u spravakh pro bankrutstvo [The liquidation procedure is the final procedure in bankruptcy cases] : monohrafiia ; za red. d-ra yuryd. nauk, prof. B. V. Derevianka. Odessa : Vydavnychiy dim «Helvetyka». 210 p. [in Ukr.].
12. Pro tovarystva z obmezhenoiu ta dodatkovoiu vidpovidalnistiu [On limited and additional liability companies] : Zakon Ukrainy vid 06.02.2018. *Vidomosti Verkhovnoi Rady Ukrainy*. 2018. № 13. Art. 69. [in Ukr.].
13. Pro banky i bankivsku diialnist [On banks and banking activities] : Zakon Ukrainy vid 07.12.2000. *Vidomosti Verkhovnoi Rady Ukrainy*. 2001. № 5-6. Art. 30. [in Ukr.].
14. Dmytrenko, A. I. (2014) Likvidatsiia pidpriemstva yak bazovyi instrument antykrizovoho menedzhmentu [Liquidation of the enterprise as a basic tool of anti-crisis management]. *Stratehiia ekonomichnoho rozvytku Ukrainy*. № 35. P. 211–218. [in Ukr.].

ABSTRACT

Tsahik Ohanisyian. Legal regulation of the liquidation procedure in the case of bankruptcy of legal entities. This article discusses the concept and essence of legal entities for their liquidation. The opinions of domestic scholars on the concept of legal entities, the concept of liquidation procedure, the principles of liquidation procedure, the possibility of improving this institute are also analyzed. The importance of the right to entrepreneurial activity of citizens of Ukraine enshrined in the Constitution of Ukraine, its protection at the state level, the importance of preventing the state from the status of a bankrupt who initiates liquidation proceedings was highlighted. Attention is focused on the provisions of the Civil Code of Ukraine and the Code of Bankruptcy Procedures of Ukraine on liquidation proceedings in bankruptcy cases of legal entities. Here are some examples of bankruptcy case law that reflect the practical circumstances of liquidation proceedings. Normative inconsistencies in the current legislation were found, their analysis was carried out and proposals for their improvement were proposed. First of all, attention is drawn to the need for the liquidator to constantly submit applications to the court on

various issues, according to which it is proposed to develop a separate judicial department for liquidation proceedings in the commercial court, or the position of judge on liquidation proceedings. It is also proposed to consolidate the liability of the liquidator and persons who obstruct the liquidation procedure in the case in the form of a fine, which will increase in proportion to exceeding the liquidation procedure due to intentional fault of the liquidator or others. The focus is on the possibility to give the company a second chance and make the liquidation procedure the final version of the impossibility of restoring the debtor's solvency, which will be possible due to amendments to the Bankruptcy Code of Ukraine.

Keywords: *liquidation, bankruptcy, liquidation procedure, legal entity, restoration of solvency, bankruptcy case.*

УДК 347.91/95:[347.921.8:347.993]

DOI: 10.31733/2078-3566-2023-1-185-189



Максим ШПАК[©]

кандидат юридичних наук

(Національний юридичний університет
імені Ярослава Мудрого, м. Харків, Україна)

ОСОБЛИВОСТІ ПРАВОВОЇ ДОПОМОГИ У ЦИВІЛЬНОМУ ПРОЦЕСІ НА СТАДІЇ РОЗГЛЯДУ ЦИВІЛЬНИХ СПРАВ У СУДАХ ПЕРШОЇ ІНСТАНЦІЇ

У науковій статті досліджено проблему правової допомоги у цивільному процесі на стадії розгляду цивільних справ у судах першої інстанції. Її існування є виправданим, оскільки завдяки існуванню та реалізації правової допомоги у судах першої інстанції у цивільному процесі значно ширше коло осіб може з більшою ймовірністю захистити свої процесуальні та (або) матеріальні права. Участь адвокатів у суді першої інстанції збільшує можливість отримання якісної юридичної допомоги у складенні та поданні в суд документів у справах позовного, наказного та окремого проваджень залежно від категорій цивільних справ.

Подальші дослідження питань правової допомоги в судах першої інстанції у цивільному судочинстві (процесі) стосуватимуться напрямів європеїзації українського цивільного процесу, а також підвищення якості цивільного вітчизняного судочинства і запровадження та втілення взірцевого міжнародного досвіду діяльності адвокатів у таких справах.

Ключові слова: *правова допомога, суд першої інстанції, цивільний процес, цивільне судочинство, розгляд цивільних справ.*

Постановка проблеми. Правова допомога у судах першої інстанції в цивільному процесі є необхідною та важливою передумовою супроводу в юридичному захисті громадян України в судах. Ця допомога є багатогранною. Вона охоплює низку осіб, в яких виникла потреба в поданні у позовному провадженні позовної заяви та відповіді на відзив (на стороні позивача) чи відзиву та заперечення (на стороні відповідача). Остання також є дієвою і в справах наказного та окремого проваджень, особливості розгляду справ яких детально урегульовані чинним Цивільним процесуальним кодексом України (далі – ЦПК України).

Водночас на сьогодні проблема правової допомоги у цивільному процесі у судах першої інстанції залишається відкритою. Це пояснюється таким. По-перше, в наш час практика судів України першої інстанції з розгляду цивільних справ в окремих випадках суттєво відрізняється в аналогічних спорах. Через це можуть виникати, і в окремих випадках виникають, непорозуміння з боку учасників справ щодо того, чому таке виявляється можливим. По-друге, залишається чималою проблема в зборі доказової бази з боку особи, яка вправі надавати різні види правової допомоги (у тому числі професійної правничої допомоги, що надають адвокати).

Ці чинники, на наш погляд, суттєво ускладнюють роботу осіб, які надають правову допомогу у справах, що розглядаються в порядку цивільного судочинства у судах першої інстанції. У зв'язку з тим, що регулярно виникають ці та інші практичні

© М. Шпак, 2023

ORCID iD: <https://orcid.org/0000-0003-2119-3828>

maximshpak93@gmail.com

питання щодо реалізації права на отримання правової та професійної правничої допомоги з боку заінтересованих осіб, вважаємо, що актуальність цього дослідження полягає у необхідності вивчення основних наукових поглядів на питання, дотичні до тематики правової допомоги у цивільному процесі у судах першої інстанції.

Аналіз публікацій, в яких започатковано вирішення цієї проблеми. Проблема правової допомоги у цивільному процесі протягом останніх років доволі жваво цікавить науковців, процесуалістів та практикуючих юристів. Це є виправданим, оскільки завдяки існуванню та реалізації правової допомоги у судах першої інстанції у цивільному процесі значно ширше коло осіб може з більшою ймовірністю захистити свої процесуальні та (або) матеріальні права.

У зв'язку з вищезазначеним необхідно підкреслити, що значний вклад у вивчення проблем правової допомоги у цивільному процесі здійснили такі вчені, як: К. Гусаров, В. Комаров, О. Попов, О. Рожнов, Т. Цувіна, С. Бичкова, Г. Світлична, Н. Сакара та ін.

Досліджуючи тематику надання правової допомоги в суді першої інстанції у цивільному процесі, варто відмітити, що остання має деякі відмінності залежно від виду провадження у суді першої інстанції. Так, наприклад, одним із видів провадження зазначеного виду судочинства є окреме провадження.

Зважаючи на вищенаведене, вбачається цікавою точка зору, котру висвітлили І. Татулич та Н. Савчин: з огляду на принципи адвокатської діяльності і засади цивільного судочинства, участь адвоката в окремому провадженні підвищить ефективність цивільного судочинства й суттєво знизить ризики порушення прав осіб, які бажають звернутися до суду [1, с. 115]. Вважаємо, що ця точка зору заслуговує на підтримку з огляду на наступне. Дійсно, адвокати – це юристи, які, крім навчання у вишах України, проходять кваліфікаційні етапи та стажування, що в цілому підвищує шанси надання ними більш якісної правової допомоги, у порівнянні з особами, які не є адвокатами. Відразу уточнимо, що хоча адвокати надають професійну правничу допомогу, на наш погляд, цей вид допомоги є різновидом саме правової (юридичної) допомоги. У зв'язку з цим, говорячи про діяльність адвоката у цивільному процесі в судах першої інстанції (у тому ж окремому провадженні), буде більш слушним стверджувати, що адвокат надає як професійну правничу, так і правову допомогу. Повертаючись саме до проблем діяльності адвоката, який надає професійну правничу допомогу як один із видів правової допомоги в окремому провадженні, зауважимо, що саме завдяки його участі особи, наприклад, у справах про встановлення фактів, що мають юридичне значення (про які йде мова у п. 5 ч. 2 ст. 293 ЦПК України) матимуть потенційно вищі шанси на успіх при захисті своїх прав.

Продовжуючи дослідження, варто навести цікавий погляд Д. Гончара, який у своїй праці стверджує, що адвокатура за своєю природою є інститутом громадянського суспільства. На думку цього автора, це означає, що вся її діяльність із надання юридичної допомоги та правового захисту адресована як окремим особам та їх об'єднанням, так і суспільству взагалі [2, с. 7]. У цілому погоджуючись із такою позицією, вважаємо, що призначення діяльності адвокатів у цивільному процесі, які можуть надавати професійну правничу допомогу (як вид правової допомоги), полягає в тому, що вона також допомагає громадянам захистити свої права в судах першої інстанції.

Вартою уваги вбачається точка зору М. Стефанчук про те, що на конституційному рівні наразі закріплено право кожного на професійну правничу допомогу, що в системному зв'язку зі ст. 131-2 Основного Закону України включає у себе, в тому числі, узяті на себе державою зобов'язання щодо гарантування кожному представництва його інтересів у суді як виду правової допомоги, що набуває ознак професійної правничої в разі надання її адвокатом [3, с. 431]. На наш погляд, у суді першої інстанції у цивільному процесі адвокат під час надання різних видів правової допомоги (включаючи професійну правничу) покликаний сприяти тому, аби інтереси довірителя були максимально можливо захищені. І саме для цього в його розпорядженні знаходяться дієві, на нашу думку, механізми для забезпечення прав клієнта у судах України першої інстанції.

Метою статті є аналіз проблем, що стосуються тематики правової допомоги у судах першої інстанції у цивільному процесі, а також вивчення цікавих випадків із судової практики, у яких надавалася якісна правова допомога у справах, що розглядалися в цивільному судочинстві у судах першої інстанції. Також плануємо дослідити потенційні удосконалення чинного ЦПК України в аспекті питань правової

допомоги у цивільному судочинстві у судах першої інстанції, з огляду на законопроект № 7473-д від 09.08.2022 р.

Виклад основного матеріалу. Варто припустити, що дійсно, залежно від конкретної послідовності розгляду цивільної справи у суді першої інстанції, може варіюватися і різноманіття правової допомоги. Так, наприклад, можуть бути ситуації, коли на етапі після судових дебатів у суді першої інстанції, в котрому розглядається цивільна справа, суд вважатиме за потрібне (чи доцільне) знову з'ясувати якісь обставини чи деталі у цій справі. У зв'язку з цим вважаємо, що і правова допомога та її методика можуть відрізнятися від первинної. Тому особи, які надають правову допомогу у цивільному процесі в судах першої інстанції, повинні мати це на увазі та на перспективу розуміти можливість ускладнення такого виду допомоги і бути готовими удосконалити своєї правової позиції з метою надання якісної правової (юридичної) допомоги своєму клієнту.

Продовжуючи дослідження тематики правової допомоги у судах першої інстанції в цивільному процесі, варто звернути увагу на потенційні нововведення, запропоновані у Проекті Закону про внесення змін до деяких законодавчих актів щодо спрощення доступу до безоплатної правничої допомоги № 7473-д від 09.08.2022. Так, цим законопроектом пропонується внесення деяких змін у ЦПК України, а саме до таких статей: 62, 293, 299, 300, 341, 345. У цьому документі пропонується внесення змін і до інших актів. На наш погляд, потребують дослідження ідеї стосовно перспектив доповнення ст. 293 ЦПК України новою частиною 5 такого змісту: «5. У випадках, встановлених пунктами 1, 9 і 10 частини другої цієї статті, розгляд справ проводиться судом за обов'язковою участю адвоката особи, щодо якої розглядається справа. У разі, коли особа не залучила адвоката, суд залучає його через орган (установу), уповноважений законом на надання безоплатної правничої допомоги. Рішення суду про доручення призначити представника негайно надсилається відповідному органу (установі), уповноваженому законом на надання безоплатної правничої допомоги, для виконання» [4]. Вважаємо, що запропонована нова частина 5 статті 293 ЦПК України заслуговує на увагу та має логічне раціональне зерно, проте на практиці можуть виникнути певні складнощі у реалізації таких положень. Можна припустити, що адвокат, який надає професійну правничу допомогу (як особливий вид правової допомоги) в суді першої інстанції, на однаковий час повинен буде обов'язково бути присутнім при розгляді справи в двох (чи більше) різних судах із подібних справ. Враховуючи те, що справи, які передбачені у п. 1, 9 і 10 ч. 2 ст. 293 ЦПК України мають, як ми вважаємо, чимале значення для особи, щодо якої розглядається справа, то варто припустити, що питання участі адвоката в цих конкретних справах повинно бути завчасно узгоджено з навантаженням конкретного адвоката, аби запобігти помилок чи накладок.

У ході вивчення питань надання правової допомоги в судах першої інстанції в цивільному процесі (в яких можуть розглядатися і справи окремого провадження) варто звернути увагу і на таке. Коло справ, що розглядається за правилами цивільного судочинства, не містить вичерпного переліку у ЦПК України. К. Гусаров, наприклад, досліджує в одній зі своїх робіт таку невідому можливу категорію справ окремого провадження, як визнання національності фізичної особи в судовому порядку [5, с. 55]. Будь-яка категорія цивільних справ має свою специфіку та процесуальні особливості розгляду. Виходячи з цього, в діяльності адвокатів із надання правової допомоги зустрічається таке явище, як спеціалізація адвокатів за участю в розгляді різних судових або інших справ.

Цілком підтримуючи доцільність вивчення тематики окремого провадження у цивільному процесі, зокрема щодо напрямку надання правової допомоги особам у справах окремого провадження, що розглядається в судах першої інстанції, варто звернути увагу на те, що в ЦПК України передбачена ст. 315 з назвою «Справи про встановлення фактів, що мають юридичне значення» [6]. Враховуючи те, що категорії справ, зазначені у цій статті, є доволі різноманітними, та беручи до уваги їх суспільну юридичну важливість, доречним, на нашу думку, вбачається запровадження в межах підвищення кваліфікації адвокатів України низки нових заходів із поглибленого вивчення правових норм та практики застосування судами України законодавства у сфері справ, що передбачені ст. 315 ЦПК України, окремих особливостей надання професійної правничої допомоги як унікального виду правової (юридичної) допомоги у

таких справах у цивільному процесі та розгляду їх у судах першої інстанції.

У цілому вивчаючи тематику надання правової допомоги у цивільному процесі в судах першої інстанції, варто звернути увагу на показову судову практику, в якій адвокати, допомагаючи своїм довірителям, виявляли, на нашу думку, особливу сумлінність у судах першої інстанції.

Так, вбачається цікавим випадок, що мав місце у справі № 182/8199/21 та описаний у Рішенні Нікопольського міськрайонного суду Дніпропетровської області від 02.02.2022 р. Стосовно цієї справи варто відмітити, що адвокат у ній допоміг у судовому порядку встановити факт належності особи документів від 1964 та 1985 року. У цьому рішенні суд ухвалив: заяву особи, від імені та в інтересах якої діяв адвокат, задовольнити [7].

Також слід звернути увагу на цікаву справу № 754/18906/21, в якій Деснянський районний суд м. Києва 15 лютого 2022 року прийняв рішення, керуючись ст. 263-265 ЦПК України про відмову в задоволенні позову Головного управління Пенсійного фонду України в м. Києві до Особи 1. У цій справі якраз адвокат відповідача (Особи 1) допомагав своєму клієнтові захистити його права. Суд у цьому рішенні вказав, що будь-яких конкретних правових доказів, котрі свідчили б, що сума пенсії, виплачена відповідачу внаслідок зловживань з боку останнього або подання ним недостовірних даних чи наявності рахункової помилки з боку позивача і недобросовісності з боку набувача, позивач суду не надав і судом таких доказів не здобуто [8].

З іншого боку, у деяких випадках із судової практики, де адвокат надавав допомогу своєму клієнтові, іноді трапляються помилки у судових рішеннях, наприклад, у Рішенні Ковпаківського районного суду м. Суми від 26 травня 2022 року (справа № 592/9845/20), в якому суд у вступній частині рішення не зазначив ім'я та по батькові одного з адвокатів, а обмежився лише прізвищем [9].

Висновки. Отже, з огляду на вищезазначене, вважаємо, що правова допомога у цивільному процесі України у судах першої інстанції є важливою та дієвою. Участь адвокатів у суді першої інстанції, на нашу думку, збільшує можливість отримання якісної юридичної підтримки та допомоги у складенні та поданні в суд документів у справах позовного, наказного та окремого провадження, у залежності від категорій цивільних справ.

Подальші дослідження питань правової допомоги в судах першої інстанції у цивільному судочинстві (процесі) у перспективі будуть присвячені напрямам європеїзації українського цивільного процесу, а також підвищенню якості цивільного вітчизняного судочинства і запровадженню та втіленню взірцевого міжнародного досвіду діяльності адвокатів у таких справах.

Список використаних джерел

1. Татулич І. Ю., Савчин Н. М. Участь адвоката у справах окремого провадження. *Юридичний науковий електронний журнал*. 2021. № 8. С. 112–116. URL : http://www.lsej.org.ua/8_2021/27.pdf.
2. Гончар Д. В. Адвокат як суб'єкт захисту прав особи в правозахисному механізмі. *Право і суспільство*. 2016. № 2, ч 2. С. 3–7.
3. Стефанчук М. М. Тенденції розвитку функцій адвокатури в Україні. *Науковий вісник Ужгородського національного університету*. 2022. Серія : *Право*. Вип. 69. С. 429-437.
4. Проект Закону про внесення змін до деяких законодавчих актів щодо спрощення доступу до безоплатної правничої допомоги № 7473-д від 09.08.2022. URL : <https://itd.rada.gov.ua/billInfo/Bills/Card/40197>.
5. Гусаров К. В. Проблема юридичного визначення національності фізичної особи в порядку окремого провадження. *Актуальні питання публічного та приватного права*. 2014. № 3. С. 55–59. URL : http://blackseafoundationoflaw.org.ua/zhurnaly/december_2014.pdf#page=55.
6. Цивільний процесуальний кодекс України від 18.03.2004. URL : <https://zakon.rada.gov.ua/laws/show/1618-15#Text>.
7. Рішення Нікопольського міськрайонного суду Дніпропетровської області від 02.02.2022. Справа № 182/8199/21. URL : <https://reyestr.court.gov.ua/Review/102919912>.
8. Рішення Деснянського районного суду м. Києва від 15.02.2022. Справа № 754/18906/21. URL : <https://reyestr.court.gov.ua/Review/103260588>.
9. Рішення Ковпаківського районного суду м. Суми від 26.05.2022. Справа № 592/9845/20. URL : <https://reyestr.court.gov.ua/Review/104525645>.

Надійшла до редакції: 12.02.2023

References

1. Tatulych, I. Yu., Savchyn, N. M. (2021) Uchast advokata u spravakh okremoho provadzhennia [Attorney's participation in cases of separate proceedings]. *Yurydychnyi naukovyi elektronnyi zhurnal*. № 8. P. 112–116. URL: http://www.lsej.org.ua/8_2021/27.pdf. [in Ukr.].
2. Honchar, D. V. (2016) Advokat yak subiekt zakhystu prav osoby v pravozakhysnomu mekhanizmi [Lawyer as a subject of protection of rights persons in rightprotect mechanism]. *Pravo i suspilstvo*. № 2, p. 2. P. 3–7. URL: http://pravoisuspilstvo.org.ua/archive/2016/2_2016/part_2/3.pdf. [in Ukr.].
3. Stefanchuk, M. M. (2022) Tendentsii rozvytku funktsii advokatury v Ukraini. [Trends in the development of the functions of advocacy in Ukraine]. *Naukovyi visnyk Uzhhorodskoho Natsionalnoho Universytetu. Seriya : Pravo*. № 69. P. 429–437. URL: <http://visnyk-pravo.uzhnu.edu.ua/article/view/254977/252078>. [in Ukr.].
4. Proekt Zakonu pro vnesennia zmin do deiakykh zakonodavchykh aktiv shchodo sproshchennia dostupu do bezplatnoi pravnychoi dopomohy [Draft Law On Amendments to Certain Legislative Acts on simplification Access to Free Legal Aid] № 7473-d vid 09.08.2022. URL : <https://itd.rada.gov.ua/billInfo/Bills/Card/40197>. [in Ukr.].
5. Husarov, K. V. (2014) Problema yurydychnoho vyznachennia natsionalnosti fizychnoi osoby v poriadku okremoho provadzhennia [The problem of legal determination of the nationality of a physical person in the order of a separate proceeding]. *Aktualni pytannia publichnoho ta pryvatnoho prava*. № 3. P. 55–59. URL: http://blackseafoundationoflaw.org.ua/zhurnaly/december_2014.pdf#page=55. [in Ukr.].
6. Tsyvilnyi protsesualnyi kodeks Ukrainy [Civil Procedure Code of Ukraine] vid 18.03.2004. URL: <https://zakon.rada.gov.ua/laws/show/1618-15#Text>. [in Ukr.].
7. Rishennia Nikopolskoho miskraionnoho sudu Dnipropetrovskoi oblasti [Decision of the Nikopol City and District Court of the Dnipropetrovsk Region] vid 02.02.2022. Sprava № 182/8199/21. URL: <https://reyestr.court.gov.ua/Review/102919912>. [in Ukr.].
8. Rishennia Desnianskoho raionnoho sudu m. Kyieva [Decision of the Desnyanskyi District Court of Kyiv] vid 15.02.2022. Sprava № 754/18906/21. URL : <https://reyestr.court.gov.ua/Review/103260588>. [in Ukr.].
9. Rishennia Kovpakivskoho raionnoho sudu m. Sumy [Decision of the Kovpakiv District Court of Sumy] vid 26.05.2022. Sprava № 592/9845/20. URL: <https://reyestr.court.gov.ua/Review/104525645>. [in Ukr.].

ABSTRACT

Maksym Shpak. Features of legal aid in civil process at the stage of consideration of civil cases in courts of first instance. In the scientific article examines the problem of legal aid in civil proceedings at the stage of consideration of civil cases in courts of first instance. The author emphasizes for the present time problem legal aid in civil process in courts of first instance stays open.

In the scientific work stressed problem legal aid in civil process during the last years enough active is interested by scientists, processualists and legal practitioners. Through existence and realization legal aid in courts of first instance in civil process much more groups of people may with a greater probability to protect their procedural and (or) material rights.

In courts of first instance in civil process lawyer providing various types legal aid (including professional legal) directed to assist in the maximum it is possible to protected interests of the client. In a scientific article paid attention what legal aid in the civil process of Ukraine in courts of first instance is important and effective. Participation lawyers in courts of first instance enlarge possibility getting high-quality legal support and help in creation and sending to court documents in cases of claim, injunction and separate proceedings depending from categories of civil cases.

In this scientific article author paid attention to court practice from the researched question and ideas which are in the text in draft law № 7473-d (from 09.08.2022) in aspect potential perspectives improvement of Civil Procedure Code of Ukraine. Concerning perspectives future researchs about questions legal aid in courts of first instance on civil justice (process) they are next: Europeanization of the Ukrainian civil process; improving the quality of domestic civil justice; implementation the best international experience activities of lawyers in this cases.

Keywords: *legal aid, court of first instance, civil process, civil justice, consideration of civil cases.*

АКТУАЛЬНІ ПИТАННЯ ЗАПОБІГАННЯ І ПРОТИДІЇ ПРАВОПОРУШЕННЯМ: КРИМІНАЛЬНО-ПРАВОВІ, КРИМІНОЛОГІЧНІ ТА КРИМІНАЛЬНО-ВИКОНАВЧІ АСПЕКТИ

УДК 343.8

DOI: 10.31733/2078-3566-2023-1-190-196



Василь БЕРЕЗНЯК[©]

доктор юридичних наук,
старший науковий співробітник
(Дніпропетровський державний університет
внутрішніх справ, м. Дніпро, Україна)

ЗАПОБІГАННЯ ШАХРАЙСТВУ В ІНТЕРНЕТІ

У науковій статті названо та проаналізовано найбільш поширені способи вчинення шахрайства в Інтернеті. Автор досліджує заходи протидії таким кримінальним правопорушенням, зважаючи на існуючі підрозділи у складі Національної поліції та чинне законодавство. У дослідженні наведено офіційні статистичні дані, що надають можливість самостійно дійти висновку про ефективність наявних заходів протидії шахрайству в Інтернеті та необхідність визначення інших стратегічних напрямів його попередження.

Ключові слова: шахрайство, запобігання, протидія, Інтернет, заходи.

Постановка проблеми. Інтернет сьогодні є найбільшою інформаційно-телекомунікаційною системою, оскільки вміщує інформацію різних рівнів і з різних галузей знань, створює можливість для виникнення договірних зобов'язань, працевлаштування, надання послуг або виконання робіт тощо. Незважаючи на те, що ця мережа має системи захисту від неправомірних дій з боку правопорушників, вона все ще залишається вразливою і потребує вжиття заходів відповідними суб'єктами для запобігання кримінальним правопорушенням.

Статистичні дані випадків шахрайства в Інтернеті формуються як на міжнародному, так і національному рівнях. Так, нещодавно відповідні звіти оприлюднила Федеральна торгова комісія Сполучених Штатів Америки (далі – США), зазначивши, що у 2021 році шахраї вкрали у користувачів соціальних мереж майже \$770 млн. У загальній кількості жертвами правопорушників стало 95 млн людей. Також доречно зауважити, що у 2020 році шахрайськими діями було спричинено шкоду на \$258 млн, що значно менше порівняно з 2020 роком [1]. Це свідчить про негативну динаміку шахрайства у світі. У зв'язку з тим, що громадяни України є активними користувачами соціальних мереж і взагалі Інтернету, можна спрогнозувати ймовірність стати жертвою шахрайства. Наразі шахрайство в Інтернеті є глобальною проблемою у криміногенному розрізі, чим зумовлена необхідність вжиття заходів для скорочення випадків такого правопорушення. За національними статистичними даними, у 2021 році з випадками онлайн-шахрайства зіткнулися майже 45 % українців, однак порівняно з 2020 роком цей показник був значно меншим – 22 % [2]. Акцентуємо увагу на наявну певну кількісну взаємозалежність між світовими показниками і національними, що свідчить про нерозривність світової мережі та типовість випадків шахрайства, котрі можуть мати місце будь-де у світі.

Запобігання шахрайству в мережі Інтернет слід розглядати як комплекс

© В. Березняк, 2023

ORCID iD: <https://orcid.org/0000-0001-5690-4736>

vasiliyberezniak@i.ua

превентивних дій, що здійснюються відповідними суб'єктами з метою захисту і охорони прав користувачів Інтернету, однак, зважаючи на їх доволі широкий спектр, необхідно звертати увагу на ефективність заходів, що вживаються.

Аналіз публікацій, в яких започатковано вирішення цієї проблеми. Вагомий внесок у формування теоретичного підґрунтя розслідування шахрайства в Інтернеті зробили відомі дослідники, серед яких: Т. Авер'янова, Л. Ароцкер, Ю. Аленін, В. Бахін, В. Берназ, Н. Клименко, І. Когутич, О. Колесніченко, В. Колесник, В. Лисенко, В. Лукашевич, С. Лук'янчиков, Г. Надгортний, Ю. Орлов, М. Погорецький, І. Фрідман, Л. Удалова, П. Цимбал, К. Чаплинський, С. Чернявський, В. Шевчук, В. Шепітько, В. Шиканов, О. Шляхов, Б. Щур та ін.

Метою статті є аналіз заходів запобігання шахрайству в мережі Інтернет.

Постановка проблеми. У сучасному інформаційному просторі сьогодні існує чимало способів вчинення шахрайства, а також вживаються заходи щодо його запобігання. Жертвами Інтернет-шахрайства можуть стати не тільки громадяни, але й юридичні особи, органи державної влади, місцевого самоврядування, підприємства, установи та організації різних форм власності. Серед поширених способів вчинення шахрайських дій слід назвати розповсюдження відповідних листів електронною поштою або на сайтах, якими користуються фізичні та юридичні особи, інші суб'єкти управління тощо. Своєчасне вжиття певних заходів безпеки можуть захистити майно та права на майно від протиправних посягань з боку «мережєвих» злочинців.

Останнім часом спостерігається тенденція урізноманітнення способів віртуального шахрайства. Спосіб вчинення такого кримінального правопорушення відбивається в інформаційних слідах і є важливим джерелом відомостей про суспільно небезпечну поведінку правопорушника. У межах цього дослідження ми звернулися до теоретичних розробок, що розкривають поняття «спосіб злочину». Так, М. Панов пропонує під останнім розуміти «певний порядок, метод, послідовність рухів і прийомів, застосовуваних особою в процесі вчинення суспільно небезпечного посягання на охоронювані законом суспільні відносини, поєднаний з вибіркоким використанням засобів вчинення злочину» [3]. Слід зауважити, що науковець звертає увагу на використання засобів вчинення злочину. У випадку інформаційного шахрайства до засобів вчинення злочину слід відносити комп'ютерну техніку, мобільні пристрої, а також інші мультифункціональні пристрої, за допомогою яких можна збирати, отримувати або зчитувати конкретні дані. В. Кудрявцев підтримує позицію попереднього дослідника, визначаючи спосіб вчинення злочину як «певний порядок, метод, послідовність рухів і прийомів, застосовуваних особою для вчинення злочину» [4]. Фактично ми спостерігаємо однотайність серед дослідників у розумінні терміна «спосіб» як певний метод, інструментарій конкретного кримінального правопорушення. Для здійснення більш повного дослідження обґрунтованим є звернення до тлумачних словників, що розкривають зміст поняття «спосіб». Вони надають декілька визначень поняття «спосіб», однак найбільш дотичним до дослідження є таке: «певна дія, прийом або система прийомів, яка дає можливість зробити, здійснити що-небудь, досягти чогось» [5]. У розкритті поняття «спосіб злочину» науковцями та тлумаченні в загальному значенні словниками можна простежити кореляцію у його концептуальному розумінні. Підводячи підсумки, зауважимо, що спосіб слід ототожнювати з інструментом або прийомом для виконання конкретних алгоритмів, наприклад, здійснення шахрайства в Інтернеті. Як нами уже було зазначено вище, згадане суспільно небезпечне діяння має специфічні спосіб та знаряддя, а тому є більш складним у розкритті та попередженні.

Зважаючи на широкий спектр способів вчинення віртуального шахрайства, існує необхідність у розширенні превентивних заходів для захисту і охорони користувачів мережі від протиправних посягань. Пріоритетним напрямом роботи у попередженні шахрайства в мережі Інтернет залишається захист конфіденційних даних, адже через отримання доступу до конфіденційної інформації реалізується значна кількість шахрайських схем, зокрема, здійснюються протиправні кредитно-грошові операції. Переважна більшість юридичних осіб вживають заходів для захисту таких даних, однак фізичні особи, через відсутність відповідних технічних можливостей, у переважній більшості не можуть це зробити і в подальшому потерпають від протиправних дій шахраїв. На нашу думку, необхідно звернути увагу відповідних суб'єктів, зокрема, спеціально уповноважених підрозділів у сфері протидії вчинення

кіберзлочинів на створення механізмів, що захищали б конфіденційні дані громадян від їх використання шахраями для вчинення суспільно небезпечного діяння, оскільки не завжди просвітницька робота є ефективною через невисокий рівень розуміння громадянами принципів функціонування інформаційного простору.

Для того, щоб ефективно чомусь запобігати, необхідно не тільки розуміти особливості об'єкта запобігання, але й окремо дослідити його різновиди та їхні властивості. Так, види віртуального шахрайства є різноманітними, однак ми спробували виокремити найбільш поширені:

– шахрайство при покупці товарів у мережі Інтернет. Такий вид шахрайства є розповсюдженим через прагнення користувача придбати товар доброї якості за ціною нижче за ринкову, однак схема завершується на отриманні від покупця передоплати;

– шахрайство з банківськими картами у випадку придбання товару в мережі Інтернет. Це стосується повідомлення додаткової інформації про банківську картку, даних з Інтернет-повідомлень, виконання певних операцій з банкоматом тощо;

– шахрайство з пропозицією Інтернет-заробітку та допомоги в погашенні боргу МФО;

– шахрайство через віруси-шифрувальники і сайти-фальшивки [6].

За даними Департаменту кіберполіції Національної поліції України, із населенням проводяться планові консультації та просвітницькі лекції з приводу вчинення віртуального шахрайства, людям роз'яснюється, якими способами вони можуть вберегтися від цього правопорушення, однак наведена нами вище статистика свідчить про недостатню ефективність такої діяльності. Із цього випливає, що вирішення питання стосовно витоку конфіденційних даних потребує професійного підходу [7].

Департамент кіберполіції Національної поліції України забезпечує реалізацію державної політики у сфері боротьби з кіберзлочинністю, організовує та здійснює відповідно до законодавства оперативну-розшукову діяльність в означеній сфері. Стратегічними завданнями підрозділу визнають формування та забезпечення реалізації державної політики щодо попередження та протидії кримінальним правопорушенням, що вчиняються за допомогою електронно-обчислювальних машин (комп'ютерів), систем та комп'ютерних мереж, а також мереж електрозв'язку шляхом вивчення механізму їх підготовки, вчинення або приховування, а також участь у попередженні, виявленні та припиненні кримінальних правопорушень іншими підрозділами Національної поліції, що не мають навичок у протидії кіберзлочинності, однак у провадженні яких перебувають кримінальні провадження зі згаданим способом вчинення [7].

Що стосується юридичних осіб, то вони повинні також вживати комплекс ефективних заходів у протидії Інтернет-шахрайству. Наприклад, із метою забезпечення безпеки банківських операцій компанії необхідно виокремити комп'ютери, що міститимуть фінансові дані та реквізити юридичної особи, а для вирішення решти питань, зокрема здійснення небанківських операцій, виділити іншу комп'ютерну техніку, з доступом до мережі Інтернет, тобто комп'ютери загального користування. Крім цього, за умови виведення комп'ютера з матеріально-технічної бази юридичної особи, слід пам'ятати про необхідність створення резервної копії наявної інформації та очищення жорсткого диску тощо [8].

На окрему увагу заслуговує той факт, що банківські установи не надсилають електронних листів або текстових повідомлень із проханням надати інформацію конфіденційного характеру, котру не можна повідомляти навіть оператору банку. До того ж раціональною є думка, що за наявності сумнівів у передачі певної інформації банківській установі необхідно звернутися безпосередньо до фахівців відділення або офісу конкретного банку, що в подальшому може запобігти вчиненню кримінального правопорушення шахраями. Стосовно діяльності юридичних осіб зауважимо, що зростає кількість електронних листів, котрі надходять компаніям нібито від постачальників. На кшталт шахрайських банківських електронних листів, ці електронні листи можуть виглядати законними, але містити вимоги щодо конфіденційної фінансової інформації. Якщо отримано такий лист із проханням надати конфіденційну фінансову інформацію (навіть ту, що може виглядати так, ніби вона надійшла від банку чи постачальника), існує необхідність у здійсненні перевірки достовірності даного запиту [8].

Поширеними схемами випадків віртуального шахрайства є отримання правопорушниками паролів та кодів для доступу до банківських даних конкретної

особи. Так, громадяни повинні розуміти, що в переважній більшості попередження випадків шахрайства в Інтернеті залежить саме від них, адже досить часто користувачі самі повідомляють паролі, котрі в принципі не є складними для розпізнавання. Серед поширених порад: регулярна зміна паролів для кращого захисту, з використанням комбінації літер, цифр і спеціальних символів, коли це можливо [8].

Серйозною проблемою в мережі останнім часом став фішинг. Слід зазначити, що 80 % кримінальних проваджень сьогодні зареєстровано в територіальних органах Національної поліції за фактом вчинення кримінального правопорушення, передбаченого ч. 3 ст. 190 Кримінального кодексу України (далі – КК України).

Фішингові електронні листи призначені для того, щоб користувач перейшов за посиланням, наданим в електронному листі, для підтвердження або зміни свого облікового запису. Часто посилання в електронному листі є способом для шахраїв встановити небезпечне програмне забезпечення на комп'ютер або пристрій, що використовується для доступу до електронної пошти [9]. Цю шкідливу програму можна використовувати для отримання особистої інформації і, відповідно, доступу до банківських даних для зняття грошових коштів. За друге півріччя 2022 року Дніпровським районним управлінням поліції було направлено до суду 26 обвинувальних актів за фактом вчинення кримінального правопорушення, передбаченого ч. 3 ст. 190 КК України, скоєного за допомогою фішингових посилань. Це свідчить про розповсюдження серед шахраїв такого способу та необхідність формування у громадян більш відповідального ставлення до переходу за посиланнями, що надходять їм на електронну пошту або з'являються на різних веб-сайтах [10].

Серед превентивних кроків щодо шахрайства фахівці у сфері кібербезпеки вважають встановлення антивірусного програмного забезпечення. Його необхідно систематично оновлювати та запускати для того, щоб запобігти «зараженню» комп'ютера. Як запобігання випадкам шахрайства корисним визнається також встановлення спеціального програмного забезпечення для захисту від спаму: такого, що допомагає запобігти надходженню спаму та непотрібних листів у папку «Вхідні» і додатково захищає від фішингових листів; брандмауера, що сприяє у запобіганні несанкціонованому доступу до комп'ютера через віруси та шкідливе програмне забезпечення; антишпигунського програмного забезпечення, котре блокує встановлення шпигунського програмного забезпечення на комп'ютері, здатного відстежувати або контролювати використання комп'ютера, надсилати спливаючі вікна або перенаправляти на шкідливі веб-сайти тощо [10].

На нашу думку, необхідно також наголосити на необхідності підтримки актуальної операційної системи комп'ютера та Інтернет-браузера, що забезпечить додатковий захист від випадків шахрайства у мережі.

Серед труднощів у попередженні електронного шахрайства слід назвати відсутність особистого контакту між правопорушником і жертвою та подекуди відсутність можливості ідентифікувати особу через недостатність наявних відомостей про час і мету комунікації із потерпілим. Це саме стосується і переказу коштів, адже він також здійснюється дистанційно [11].

Як уже було зазначено вище, серед найбільш поширених схем обману виокремлюють шахрайство у придбанні товарів у мережі Інтернет або замовленні послуг. У межах цього дослідження ми спробували визначити правила запобігання комерційному шахрайству в Інтернеті, зокрема стосовно використання виключно перевірених ресурсів, за умови перевірки правильності назви необхідного сайту. Зміна назви сайту або адреси може вказувати на фішинговий характер конкретного ресурсу тощо. Якщо користувач здійснює онлайн-платіж, то доречним буде перевірити захищеність платіжної операції. На те, що платіж захищений, вказує назва адреси сайту, оскільки вона повинна містити <https://> і значок «замочка». Незважаючи на це, найбільш безпечним все одно слід вважати накладений платіж, що виключить можливість незаконного отримання шахраями грошових коштів. Крім того, зважаючи на негативну динаміку випадків шахрайства, спеціалізовані підрозділи вживають додаткових заходів, що можуть бути ефективними у попередженні суспільно небезпечних заходів, на базі сайту кіберполіції функціонує банк даних, в якому можна перевірити номер телефону, банківську картку або посилання на сумнівний сайт, оскільки вони можуть бути вже внесені тули на підставі звернень потерпілих осіб [7; 11].

Г. Бідняк у межах дисертаційного дослідження аргументує позицію стосовно

того, що одним зі способів запобігання вчиненню повторних випадків шахрайства в Інтернеті є вдалі та ретельні експертні дослідження, підкреслюючи, що «однією з форм використання спеціальних знань при розслідуванні шахрайств є призначення судових експертиз», спрямованих на визначення способів і методів вчинення шахрайств, зокрема віртуальних. Розуміння алгоритмів та схем у подальшому полегшує роботу правоохоронних органів у цьому напрямі [12, с. 95–96]. Загалом шахрайство набуває нових форм, модернізується та пристосовується до сучасних умов. Наприклад, останнім часом набули поширення платіжні картки для здійснення різноманітних грошових операцій. За інформацією Департаменту фінансових розслідувань України, використання платіжних карток дає змогу: зменшити обсяги використання готівки; додатково захистити грошові кошти (при втраті картки грошові кошти блокуються та залишаються на рахунку держателя картки); проводити операції не тільки в національній, але і в іноземній валюті (мультивалютні картки); проводити розрахунки цілодобово та в різних країнах світу [13, с. 12; 14].

Важливим аспектом у запобіганні шахрайству в Інтернеті також є активна взаємодія між службами і підрозділами. На думку І. Гукової, «взаємодія слідчих та оперативних підрозділів Національної поліції, за умов керівної ролі слідчого, складається зі спільних зусиль у питаннях розкриття й розслідування кримінальних правопорушень та встановлення усіх обставин, що підлягають доказуванню у кримінальному провадженні, ...встановлення місця перебування підозрюваних осіб...» [15, с. 117].

А. Шраго зазначає, що «існує низка проблем... під час розслідування комп'ютерних кримінальних правопорушень». Дослідниця робить означені висновки, виходячи з аналізу спеціальної літератури та практики розслідування цього виду суспільно небезпечних діянь. Труднощі полягають у пошуку, виявленні, фіксації, вилученні та дослідженні слідів відповідно до механізмів їх утворення, визначенні технічних процесів, котрі були проведені правопорушником для того, щоб реалізувати кримінально протиправну мету [16, с. 263].

Висновки. Зважаючи на статистику випадків шахрайства в Інтернеті, слід констатувати недостатню ефективність заходів запобігання. Під час дослідження нами з'ясовано, що спектр цих заходів доволі широкий. У даному випадку прослідковується парадокс: за значної кількості превентивних заходів комп'ютерні кримінальні правопорушення не зменшуються, а подекуди їхня кількість зростає. Це можна пояснити специфікою знарядь, котрими вони вчиняються, адже виникає проблема у визначенні механізму скоєння кримінального правопорушення, виявленні, фіксації та збиранні доказового матеріалу. З огляду на вищезазначене постає питання про взаємодію між службами і підрозділами для того, щоб притягнути правопорушників до кримінальної відповідальності, адже випадки нерозкритого шахрайства, на жаль, не є винятком у сучасній практиці Національної поліції. Ключовим органом у розкритті комп'ютерних кримінальних правопорушень є Департамент кіберполіції Національної поліції України, до компетенції якого належить формування та забезпечення реалізації державної політики щодо запобігання та протидії кримінальним правопорушенням, котрі вчиняються за допомогою електронно-обчислювальних машин (комп'ютерів), систем та комп'ютерних мереж, а також мереж електрозв'язку, шляхом вивчення механізму їх підготовки, вчинення або приховування. Також слід зауважити про необхідність розвитку технічних розробок у протидії електронному шахрайству, що мають доповнити стратегічні завдання спеціалізованого підрозділу.

Список використаних джерел

1. Шахраї обікрали користувачів соцмереж на \$770 млн у 2021 році: як не стати жертвою. *ФОКУС*. URL : <https://focus.ua/uk/digital/504782-moshennniki-obokralli-polzovateley-socsetey-na-770-mln-v-2021-godu-kak-ne-stat-zhertvoy>.

2. Українці стали вдвічі частіше натрапляти на шахраїв в інтернеті. *УКРІНФОРМ*. URL : <https://www.ukrinform.ua/rubric-yakisne-zhyttia/3304603-ukrainci-stali-vidvici-castise-natraplati-na-sahraiv-v-interneti-opituvanna.html>.

3. Панов Н. И. Способ совершения преступления и уголовная ответственность. Харьков : Вища школа, 1982. 161 с.

4. Кудрявцев В. Н. Объективная сторона преступления : монограф. Москва : Госюриздат, 1960. 244 с.

5. Спосіб. *Словник української мови. Академічний тлумачний словник (1970-1980)*. URL : <http://sum.in.ua/s/sposib#:~:text=>

6. Шахрайство в Інтернеті: яким буває, якими наслідками загрожує і як себе убезпечити? URL : <https://advokat-zhuk.com.ua/ua/shahrajstvo-v-interneti-jakim-buvaie-jakimi-naslidkami-zagrozhuie-i-jak-sebe-ubezpechiti/>.
7. Про підрозділ. *Кіберполіція* : *Національна поліція України*. URL : <https://cyberpolice.gov.ua/contacts/>.
8. Avoid online fraud. *Nidirect* : *government services*. URL : <https://www.nidirect.gov.uk/articles/avoid-online-fraud>.
9. Безпечний Інтернет або як не стати жертвою шахрайств в онлайн-просторі. *Безоплатна правова допомога*. URL : <https://legalaid.gov.ua/publikatsiyi/bezpechnyj-internet-abo-yak-ne-staty-zhertvoyu-shahrajstv-v-onlajn-prostori/>.
10. 5 Tips To Prevent Online Fraud. *Banner Bank*. URL : <https://www.bannerbank.com/financial-resources/blog/tips-to-prevent-online-fraud#content>.
11. Як діяти, якщо став жертвою Інтернет-шахрайства. *Бережанська міська рада*. URL : <http://berezhanymrada.gov.ua/index.php/informatsiya-berezhanskoho-byuro-pravovoyi-dopomohy/4645-yak-diiaty-iakshcho-stav-zhertvoiu-internet-shakhraistva>.
12. Бідняк Г. С. Використання спеціальних знань при розслідуванні шахрайств : дис. ... канд. юрид. наук : 12.00.09 / ДДУВС. Дніпро, 2018. 244 с.
13. Бідняк Г. С. Теорія і практика використання спеціальних знань при розслідуванні шахрайств : монограф. Дніпро : Дніпроп. держ. ун-т внутр. справ, 2019. 152 с.
14. Кіберзлочинність та відмивання коштів. Департамент фінансових розслідувань, Державна служба фінансового моніторингу України, 2013. 53 с. URL : https://fiu.gov.ua/assets/userfiles/411/Типолог%20ДСФМУ/2013%2012%2025_tipolog2013.pdf.
15. Гукова І. А. Криміналістична характеристика та особливості розслідування шахрайства у сфері надання послуг із працевлаштування : дис. ... д-ра філософії : 081 / ДДУВС. Дніпро, 2021. 254 с.
16. Шраго А. О. Протидія порнографії як засіб забезпечення інформаційної безпеки в Україні. *Економічна та інформаційна безпека: проблеми та перспективи : матеріали Міжнародної науково-практ. конф.* (м. Дніпро, 27 квіт. 2018 р.). Дніпро : Дніпроп. держ. ун-т внутр. справ, 2018. С. 262–266.

Надійшла до редакції 02.03.2023

References

1. Shakhrai obikraly korystuvachiv sotsmerezh na \$770 mln u 2021 rotsi: yak ne staty zhertvoiu [Fraudsters robbed social network users of \$770 million in 2021: how not to become a victim]. *FOKUS*. URL: <https://focus.ua/uk/digital/504782-moshenniki-obokrali-polzovateley-socsetey-na-770-mln-v-2021-godu-kak-ne-stat-zhertvoy>. [in Ukr.].
2. Ukraintsi staly vdvichi chastishe natrapliaty na shakhraiv v interneti [Ukrainians began to come across scammers twice as often on the Internet]. *UKRINFORM*. URL: <https://www.ukrinform.ua/rubric-yakisne-zhyttia/3304603-ukrainci-stali-vdvichi-castise-natraplati-na-sahraiv-v-interneti-opituvanna.html>. [in Ukr.].
3. Panov, N. I. (1982) Sposob soversheniya prestupleniya i ugovnaya otvetstvennost' [Method of committing a crime and criminal liability]. Kharkiv : Vyshcha shkola, 161 p. [in russ.].
4. Kudryavtsev, V. N. (1960) Ob'ektivnaya storona prestupleniya [The objective side of the crime] : monograf. Moscow : Gosyurizdat, 244 p. [in russ.].
5. Sposib [Way]. *Slovnyk ukraïnskoi movy. Akademichnyi tlumachnyi slovnyk (1970-1980)*. URL: [http://sum.in.ua/s/sposib#:~:text=\[in Ukr.\]](http://sum.in.ua/s/sposib#:~:text=[in Ukr.]).
6. Shakhraistvo v Interneti: yakym buvaie, yakymy naslidkamy zahrozhuie i yak sebe ubezpechyty? [Fraud on the Internet: what happens, what are the consequences and how to protect yourself?]. URL: <https://advokat-zhuk.com.ua/ua/shahrajstvo-v-interneti-jakim-buvaie-jakimi-naslidkami-zagrozhuie-i-jak-sebe-ubezpechiti/>. [in Ukr.].
7. Pro pidrozdil [About the unit]. *Kiberpolitsiia* : *Natsionalna politsiia Ukrainy*. URL : <https://cyberpolice.gov.ua/contacts/>. [in Ukr.].
8. Avoid online fraud. *Nidirect* : *government services*. URL : <https://www.nidirect.gov.uk/articles/avoid-online-fraud>.
9. Bezpechnyi Internet abo yak ne staty zhertvoiu shakhraivst v onlajn-prostori [Safe Internet or how not to become a victim of fraud in the online space]. *Bezoplatna pravova dopomoha*. URL: <https://legalaid.gov.ua/publikatsiyi/bezpechnyj-internet-abo-yak-ne-staty-zhertvoyu-shahrajstv-v-onlajn-prostori/>. [in Ukr.].
10. 5 Tips To Prevent Online Fraud. *Banner Bank*. URL : <https://www.bannerbank.com/financial-resources/blog/tips-to-prevent-online-fraud#content>.
11. Iak diiaty, yakshcho stav zhertvoiu Internet-shakhraistva [What to do if you are a victim of Internet fraud]. *Berezhanska miska rada*. URL: <http://berezhanymrada.gov.ua/index.php/informatsiya-berezhanskoho-byuro-pravovoyi-dopomohy/4645-yak-diiaty-iakshcho-stav-zhertvoiu-internet-shakhraistva>. [in Ukr.].
12. Bidniak, H. S. (2018) Vykorystannia spetsialnykh znan pry rozsliduvanni shakhraivst [Use of special knowledge in fraud investigation] : dys. ... kand. yuryd. nauk : 12.00.09 / DDUVS.

Dnipro. 244 p. [in Ukr.].

13. Bidniak, H. S. (2019) Teoriia i praktyka vykorystannia spetsialnykh znan pry rozsliduvanni shakhraistv [Theory and practice of using special knowledge in fraud investigation] : monohrafiia. Dnipro : Dniprop. derzh. un-t vnutr. sprav. 152 p. [in Ukr.].

14. Kiberzlochynnist ta vidmyvannia koshtiv [Cybercrime and money laundering]. Departament finansovykh rozsliduvan, Derzhavna sluzhba finansovoho monitorynhu Ukrainy, 2013. 53 p. URL: https://fiu.gov.ua/assets/userfiles/411/Typoloh%20DSFMU/2013%2012%2025_tipolog2013.pdf. [in Ukr.].

15. Hukova, I. A. (2021) Kryminalistychna kharakterystyka ta osoblyvosti rozsliduvannia shakhraistva u sferi nadannia posluh iz pratsevlashtuvannia [Forensic characteristics and peculiarities of the investigation of fraud in the field of providing employment services] : dys. ... d-ra filosofii : 081 / DDUVS. Dnipro. 254 p. [in Ukr.].

16. Shraho, A. O. (2018) Protydiia pornohrafii yak zasib zabezpechennia informatsiinoi bezpeky v Ukraini [Countering pornography as a means of ensuring information security in Ukraine]. *Ekonomichna ta informatsiina bezpeka: problemy ta perspektyvy : materialy Mizhnarodnoi naukovo-prakt. konf.* (m. Dnipro, 27 kvit. 2018 r.). Dnipro : Dniprop. derzh. un-t vnutr. sprav. P. 262–266. [in Ukr.].

ABSTRACT

Vasyl Bereznik. Prevention of fraud on the Internet. The Internet today is the largest information and telecommunication system, as it contains information of various levels and fields of knowledge, creates an opportunity for the emergence of contractual obligations, employment, provision of services or performance of works, etc. Despite the fact that this network has systems to protect against wrongdoing by criminals, it is still vulnerable and requires measures to be taken by the relevant actors to prevent criminal offenses in the network.

The scientific article names and analyzes the most common ways of committing fraud on the Internet. The author examines countermeasures against these criminal offenses, taking into account the existing units of the National Police and current legislation. The study represents official statistical data that provide an opportunity to independently draw a conclusion about the effectiveness of existing measures to combat fraud on the Internet and the need to determine other strategic directions for its prevention.

Taking into account the statistics of cases of fraud on the Internet, the author found insufficient effectiveness of prevention measures. During the research, he found out that the range of these measures is quite wide. In this case, a paradox is observed: with a significant number of preventive measures, computer criminal offenses do not decrease, and in some places their number increases. This can be explained by the specifics of the tools with which they are committed, because there is a problem in determining the mechanism of committing a criminal offense, identifying, recording and collecting evidence. In view of the above, the question arises about interaction between services and units in order to bring offenders to criminal responsibility, because cases of unsolved fraud, unfortunately, are not an exception in the modern practice of the National Police. The key body in solving computer criminal offenses is the Cyber Police Department of the National Police of Ukraine, whose competence includes the formation and implementation of state policy on the prevention and counteraction of criminal offenses committed with the help of electronic computing machines (computers), systems and computers computer networks, as well as telecommunication networks, by studying the mechanism of their preparation, execution or concealment

Keywords: *fraud, prevention, counteraction, Internet, measures.*

УДК 343.337.5

DOI: 10.31733/2078-3566-2023-1-197-203



Катерина КАТЕРИНЧУК®

доктор юридичних наук, доцент
(Державний університет «Житомирська
політехніка», м. Житомир, Україна)

ГЕНОЦИД ЯК ФОРМА НАСИЛЬСТВА

Досліджено проблемні питання статті 442 (Геноцид) Кримінального кодексу України. Розкрито способи вчинення цього злочину до представників національної, етнічної, расової чи релігійної групи, а саме: позбавлення життя членів групи; заподіяння їм тяжких тілесних ушкоджень; створення для групи життєвих умов, розрахованих на повне чи часткове її фізичне знищення; скорочення дітонародження чи запобігання йому в такій групі; насильницька передача дітей з однієї групи в іншу.

Ключові слова: геноцид, злочин, група, дискримінація, Кримінальний кодекс України, Конвенція про попередження злочину геноциду і покарання за нього.

Постановка проблеми. У проєкті Інституту «New lines» та Центру Рауля Валленберга оприлюднено звіт щодо факту російського вторгнення в Україну та визнання діянь, що мають ознаки геноциду [1]. Відповідно до цього дослідження в Україні здійснюється підбурювання до геноциду, зорганізоване росією – заперечення існування української ідентичності; звинувачення у зраді; «денацифікація» та дегуманізація; конструювання екзистенційної загрози в особі українців; підготовка російської аудиторії до скоєння чи схвалення звірств. Тому дослідження об'єктивних ознак статті 442 (Геноцид) Кримінального кодексу України (далі – КК України) є актуальним, враховуючи проблеми сьогодення та подальше вирішення питання щодо відповідальності за цей ганебний злочин.

Метою статті є аналіз та розкриття деяких положень статті 442 (Геноцид) КК України та Конвенції про попередження злочину геноциду і покарання за нього.

Аналіз публікацій, в яких започатковано вирішення цієї проблеми. Проблемними питаннями геноциду з позиції кримінального права досліджувалися в основному на рівні коментарів до КК України. Здебільшого цією проблематикою займаються науковці з міжнародного права, серед яких: В. Базов, О. Бантишев, В. Ємельянов, І. Зінченко, С. Мохончук, Н. Скляр, Є. Стрельцов, О. Шамара та інші українські науковці, що присвятили свої праці цій тематиці.

Виклад основного матеріалу. Вперше, геноцид, як міжнародний злочин було визнано у Резолюції Генеральної Асамблеї ООН від 11 грудня 1946 р. Згодом, 09 грудня 1948 р. була ухвалена Конвенція про попередження злочину геноциду і покарання за нього, яка набула чинності у 1951 р. та вважається основоположним конвенційним джерелом у сфері боротьби з геноцидом.

У цій Конвенції під геноцидом розуміються такі «діяння, які здійснюються з наміром знищити, повністю або частково, будь-яку національну, етнічну, расову чи релігійну групу як таку:

- a) вбивство членів такої групи;
- b) заподіяння серйозних тілесних ушкоджень чи розумового розладу членам такої групи;
- c) навмисне створення для будь-якої групи таких життєвих умов, розрахованих на повне або часткове її фізичне знищення;
- d) заходи, розраховані на запобігання дітонародженню серед такої групи;
- e) насильницька передача дітей із однієї людської групи в іншу» [2].

© К. Катеринчук, 2023

ORCID iD: <https://orcid.org/0000-0002-6700-2831>

k_katerinchuk@ukr.net

Новелою КК України 2001 року стала стаття, яка передбачала кримінальну відповідальність за геноцид (ст. 442). Законодавцем чітко визначено його основні ознаки, а саме діяння, умисно вчинене з метою повного або часткового знищення будь-якої національної, етнічної, расової чи релігійної групи шляхом позбавлення життя членів такої групи чи заподіяння їм тяжких тілесних ушкоджень, створення для групи життєвих умов, розрахованих на повне чи часткове її фізичне знищення, скорочення дітонародження чи запобігання йому в такій групі або шляхом насильницької передачі дітей з однієї групи в іншу.

Здійснюючи аналіз визначень, що містяться у національному та міжнародному законодавствах, прослідковується тенденція про імплементацію міжнародних конвенцій у кримінальне законодавство України. «Серед способів імплементації міжнародних конвенцій у кримінальне законодавство України виокремлюють: рецепцію (запозичення національним законодавством змісту міжнародно-правової норми без зміни її змісту); відсилку (посилання у національно-правовому акті на норму міжнародного права чи окремого міжнародно-правового акту); трансформацію (зміну змісту безпосередньо норми національного законодавства)» [3, с. 400–401]. Отже, чітко прослідковується, що український законодавець здійснив імплементацію міжнародних конвенцій у кримінальне законодавство України способом трансформації. І ця позиція, на нашу думку, є найбільш вдалою, бо «... важливе значення має уніфікація термінології національного закону й міжнародно-правового договору та визначення співвідношення обсягу відповідних термінів (наприклад, поняття «розумовий розлад», що використовується для опису ознак злочину геноциду у відповідності концепції ширше за змістом, ніж поняття «психічна хвороба» як ознака поняття «тяжкі тілесні ушкодження», яке використане законодавцем для формулювання ознак складу злочину у ст. 442 КК ...». Однак з наведеним прикладом ми не можемо погодитися, бо термін «розумовий розлад» та «психічна хвороба» не визначаються у Міжнародному класифікаторі хвороб МКХ-10 (далі – МКХ-10), тому використання цієї термінології є недоречним з позиції уніфікації законодавства. «... законодавство України повинно мати єдину термінологію для недопущення неправильного розуміння і трактування даних термінів, а саме «психічні розлади», оскільки в національному законодавстві та МКХ-10 вживається саме така назва хвороб головного мозку» [4, с. 228.]. Одна з ознак геноциду – «заподіяння серйозних тілесних ушкоджень чи розумового розладу членам такої групи» взагалі суперечить положенням ст. 121 (Умисне тяжке тілесне ушкодження) КК України. По-перше, формулювання термінів не узгоджено в частині самої назви. Деякі КК іноземних держав містять термінологію, яка може заміщувати термін «тяжке тілесне ушкодження». Наприклад, «серйозна тілесна шкода» міститься у кримінальному праві Англії, КК Австралії [5], КК Данії [6], «серйозні фізичні каліцтва» – КК Таїланду [7]; по-друге, саме трактування цієї ознаки геноциду в Конвенції, як співвідношення частини та цілого, бо психічна хвороба (розумовий розлад) – це одна з ознак тяжкого тілесного ушкодження (серйозного тілесного ушкодження).

На офіційному сайті офісу генерального прокурора [8] за 2017 рік по ст. 442 КК України обліковано 1 кримінальне правопорушення; за 2018 рік – 2; за 2019 рік – 1; за 2020 рік – 1; за 2021 рік – 0; 2022 рік – 16 кримінальних правопорушень. Відповідно до статистичних даних прослідковується значна динаміка облікованих кримінальних правопорушень, що ймовірніше, зумовлено воєнною агресією росії проти України. Але Єдиний державний реєстр судових справ не містить жодного вироку за ст. 442 (Геноцид) КК України, тому можна зробити певний висновок, що справи не доходять до розгляду в суді за певних обставин.

На цей час засоби масової інформації повідомляють про численні випадки діянь, які вчиняються з умислом та спеціальною метою – повного та/або часткового знищення тюркомовного народу. «Під виглядом спецоперації путін влаштує геноцид тюркомовного народу. Прикриваючись ісламом, рамзан кадіров оголошує джихад. Іслам для нас – святе, і не треба грати нашим святим. Ми знищуватимемо шайтанський режим кадірова, імперський режим путіна, ми боротимемося», – заявив Кудабек уулу» [9].

Не менш важливим є питання щодо особливостей кваліфікації цього діяння, бо ця стаття суміжна з іншими статтями КК України – ст. 110; ст. 113; ст. 115; ст. 161; ст. 258; ст. 433; ст. 436; ст. 438; ст. 439 та ін. Доктриною кримінального права напрацьовані правила кваліфікації, якими потрібно керуватися для недопущення помилок та правильного застосування положень КК України.

«Суспільна небезпечність геноциду полягає в тому, що внаслідок вчинення дій, які охоплюються його об'єктивною стороною, може повністю зникнути, припинити своє існування певна група людей (національна, етнічна, расова, релігійна), що відрізняється від інших груп своєю культурою, мовою, звичаями, традиціями, фізіологічними та іншими ознаками, які зумовлюють її самотність» [3, с. 119]. Саме тому виникає необхідність у дослідженні об'єктивної сторони складу злочину геноцид. У диспозиції ст. 442 КК України визначено про умисне позбавлення життя членів національної, етнічної, расової чи релігійної групи. Аналізуючи це положення потрібно розмежовувати цей спосіб з п. 14 ч. 2 ст. 115 КК України – умисне вбивство з мотивів расової, національної чи релігійної нетерпимості. «Мотив расової, національної чи релігійної нетерпимості – це спеціальний вид умисного вбивства, який є рушійним спонуканням особи до вчинення нею злочину» [10, с. 360–361]. «Умисне вбивство двох або більше осіб з метою повного або часткового знищення будь-якої національної, етнічної, расової чи релігійної групи утворює склад геноциду і потребує кваліфікації за ч. 1 ст. 442 КК» [11, с. 295]. Однак «... для кваліфікації діянь як геноцид не обов'язково встановлювати точну кількість жертв чи реальної кількості при знищенні значної частини певної групи людей» [12, с. 642]. Крім того, потрібно також враховувати обов'язкові ознаки суб'єкта складу злочину геноцид – загальний, тому «особа, яка у віці від 14 до 16 років вчинила геноцид у формі позбавлення життя членів національної, етнічної, расової чи релігійної групи або заподіяння їм тяжких тілесних ушкоджень, несе відповідальність за статтями 115 або 121» [13, с. 915; 10, с. 1369].

Ще одна ст. 161 (Порушення рівноправності громадян залежно від їх расової, національної, регіональної належності, релігійних переконань, інвалідності та за іншими ознаками) КК України суміжна зі статтею геноцид. Особливістю цієї статті є те, що відбувається порушення або звуження прав та свобод людини, або встановлення певних привілеїв для особи, яка належна до певної групи. «При цьому обмеження прав та свобод певної людини не є дискримінацією, якщо воно є законним, зумовлено об'єктивними причинами (має легітимну мету) та є пропорційним меті, для якої таке обмеження застосовується» [14, с. 180]. У ч. 2 ст. 161 КК України, передбачено відповідальність – «ті самі дії, поєднані з насильством...» та такі, що «... спричинили тяжкі наслідки» (ч. 3 ст. 161).

«Згідно конструкції статті під насильством слід розуміти лише фізичне насильство. Фізичне насильство і погрози можуть супроводжуватися вимога до потерпілого виїхати в іншу місцевість чи за межі України, не відвідувати певні місця, залишити роботу чи навчання, вийти з лав певної партії; фізичне примушування жінки до вчинення абортів» [10, с. 522–523]; «нанесення потерпілому удару, побоїв, легких, середньої тяжкості тілесних ушкоджень, а також позбавлення його волі» [15, с. 328]; доволі незрозумілим є роз'яснення насильства «... фізичне насильство, як небезпечне, так і безпечне для життя і здоров'я потерпілого, зокрема й таке, що спричинило легкі тілесні ушкодження» [11, с. 394].

Під тяжкими наслідками в ч. 3 ст. 161 КК України треба розуміти: «загибель однієї людини чи декількох людей, у тому числі в результаті доведення їх до самогубства внаслідок систематичного цькування на національному, расовому чи релігійному ґрунті або в результаті неправомірного обмеження прав чи встановлення привілеїв, заподіяння одному, двом чи більше потерпілим необережного тяжкого тілесного ушкодження, необережного зруйнування чи пошкодження споруджень, які мають важливе історичне чи культурне значення, або заподіяння великої матеріальної шкоди» [11, с. 522]; «заподіяння тяжких тілесних ушкоджень хоча б одній особі, середньої тяжкості тілесних ушкоджень двом і більше особам, виникнення масових заворушень або міжнаціональних збройних конфліктів тощо» [13, с. 328].

Отже, враховуючи вище зазначене щодо порівняння можливих наслідків за ч. 2, 3 ст. 161 та ст. 442 КК України, які є ідентичними, то відмінними ознаками цих статей є суб'єктивна сторона.

Наступним способом геноциду є заподіяння тяжких тілесних ушкоджень. «У рішенні Міжнародного трибуналу по колишній Югославії у справі Prosecutor V. R. Krstić сказано про «нелюдське поводження, катування, звалтування, насильницькі дії сексуального характеру і депортація входять в перелік діянь, які можуть спричинити серйозні тілесні ушкодження або розумовий розлад», а також, що під час вирішення питання про запобігання серйозних тілесних ушкоджень чи розумового розладу, треба

враховувати, що не завжди передбачається постійний і незворотний характер такої шкоди. Серйозна шкода може наступати і тоді, коли тілесні ушкодження чи розумовий розлад призводить до тривалої нездатності людини вести повсякденне, конструктивне життя» [15]. Щодо власного бачення цього способу геноциду, ми зазначали на початку цієї статті. Щодо кількісних показників «... постійний і незворотний характер ...» та «... тривалої нездатності ...», то розлад здоров'я, відповідно до національного законодавства, може бути короткочасним (тимчасовим), тривалим (довгочасним) і постійним (стійким) [16]. «Під стійкою (постійною) втратою загальної працездатності належить розуміти таку необоротну втрату функції, яка повністю не відновлюється» [17]. Крім того, цей спосіб не може включати «нелюдське поводження, катування, згвалтування, насильницькі дії сексуального характеру і депортація», на нашу думку, бо не заподіюють зазначених наслідків, тому ці діяння можуть бути прерогативою наступного способу геноциду – створення для групи життєвих умов, розрахованих на повне чи часткове її фізичне знищення.

Цей спосіб містить у собі такі діяння «умисне вчинення дій та заходів, що роблять неминучою загибель такої групи або її частини внаслідок тих чи інших обставин (зараження природного середовища проживання отруйними речовинами, обмеження медичної допомоги тощо)» [14, с. 753]; заборона займатися діяльністю, що є основним джерелом їх існування» [11, с. 1059]; «позбавлення групи належних умов проживання (виселення з житла, переселення в іншу місцевість, в тому числі непридатну для проживання і небезпечну для життя, позбавлення відповідного одягу, взуття тощо); продуктів харчування, засобів виробництва чи експропріації землі, що належить групі або її членам для вирощування продуктів харчування, інших життєвоважливих засобів існування; медичної допомоги, а також у примусових роботах зі шкідливими умовами праці чи надмірними фізичними навантаженнями тощо, що призводить до тяжких захворювань, каліцтва і повільної смерті» [12, с. 644].

Ще один із законодавчо визначених способів геноциду є скорочення дітонародження чи запобігання йому в такій групі. «Скорочення дітонародження чи запобігання йому в такій групі – застосування методів генної інженерії, примусова стерилізація, насильницька контрацепція, примушування жінок до вчинення абортів, незаконне позбавлення волі чоловіків групи або створення умов для окремого проживання чоловіків та жінок, заборона шлюбів між членами однієї расової, етнічної чи національної групи тощо. Способом заподіяння дітонародження є і кастрація, яка водночас розглядається як заподіяння тяжких тілесних ушкоджень» [10, с. 1368–1369]. Інші науковці до перелічених методів відносять і «видання нормативних актів, що забороняють шлюби між членами групи, чи забороняють їм мати дітей, або ж обмежують їх кількість» [13, с. 915; 12, с. 1060]; «сегрегація» [12, с. 644] «від лат. *segregatio* – відокремлення) вид расової чи етнічної дискримінації, політика примусового поділу населення за расовою чи етнічною ознаками та ізоляції раси чи етнічної групи у межах певної території з позбавленням права та умов щодо спілкування, праці, навчання разом з представниками іншої частини населення». На нашу думку, сегрегація – це діяння, які спрямовані на людину (групу людей), що вирізняються за расовими, гендерними, соціальними, релігійними, освітніми, професійними чи іншими ознаками. Тобто це і є формою дискримінації за певною ознакою, тому виокремлення сегрегації як методу скорочення дітонародження чи запобігання йому в такій групі немає сенсу.

Підтримуємо позицію науковців, що «ця форма об'єктивної сторони може бути самостійно інкримінована за умови, що не буде пов'язана із заподіянням тяжких тілесних ушкоджень (недопущення сексуальних контактів між представниками однієї групи, медикаментозне придушення статевої функції)» [14, с. 754], бо в такому випадку вбачається подвійна кваліфікація.

Насильницької передачі дітей з однієї групи в іншу, як спосіб геноциду може полягати в таких діях – «вилучення дітей у батьків, які належать до однієї групи, проти їх волі та передача іншим особам, які не є родичами цих дітей і належать до іншої групи» [11, с. 1060]; «або в дитячі установи чи продаж таких дітей» [134, с. 915]. «При такій передачі дітей в іншу демографічну групу дитина, що передається, втрачає демографічні властивості, які притаманні її батькам»; «стирання із пам'яті дитини інформації, що ідентифікує її у власному уявленні як члена певної групи з подальшим біологічним розчиненням її нащадків серед представників іншої групи» [10, с. 1369].

Висновки. Розкриття змісту норми кримінального законодавства – геноцид

стаття 442 КК України дасть змогу правильної, необхідної та достатньої кваліфікації цього діяння на практиці, як необхідної умови принципу законності, що відображено у Конституції України. Розкриття ознак геноциду та встановлення юридичної конструкції (об'єктивних та суб'єктивних ознак) є юридичною підставою кваліфікації, що характеризується узгодженістю та упорядкованістю. Дослідження ознак геноциду та формулювання пропозицій до українського законодавства є однією з передумов європейської інтеграції у сфері кримінального права.

Список використаних джерел

1. Незалежний правовий механізм порушення російською федерацією Конвенції про геноцид в Україні та обов'язку запобігти. (травень 2022 р.). URL : <https://newlinesinstitute.org/wp-content/uploads/Ukrainian-package.pdf>.
2. Конвенція ООН про запобігання злочину геноциду та покарання за нього від 09.12.1948. URL : <https://zakon.rada.gov.ua/laws/term/5158#:~:text=%2009.12.1948>.
3. Кримінальне право / редкол.: В. Я. Тацій (гол.), В. І. Борисов (заст. гол.) та ін. *Велика українська юридична енциклопедія* : у 20-и т. Харків: Право, 2016. Т. 17. 2017. 1064 с.
4. Катеринчук К. В. Злочини проти здоров'я особи: проблеми кримінально-правової теорії та практики : монограф. Київ : ФОП Маслаков, 2018. 408 с.
5. Курс уголовного права. Т. 5: Особенная часть / под ред. Г. Н. Борзенкова, В. С. Комисарова. Москва : ИКД «Зерцало-М», 2002. 374 с.
6. Criminal Code of Australia Act 1995 (consolidated as of July 1, 2017). URL : http://www.wipo.int/wipolex/es/text.jsp?file_id=449005.
7. The Consolidate Penal Code of Denmark (Consolidate Act No. 886 of October 30, 1992). (§23-259). URL: http://www.wipo.int/wipolex/en/text.jsp?file_id=434370.
8. Thailand Penal Code 1956. URL: <https://www.samuihorsale.com/law-texts/thailand-penal-code.html>.
9. Офіційний сайт Офісу Генерального прокурора. URL : <https://gp.gov.ua/ua/posts/prozareyestrovani-kriminalni-pravororushennya-ta-rezultati-yih-dosudovogo-rozsliduvannya-2>.
10. Антонюк Наталія. Готовий ліквідувати Кадирова. В Україні з'явився перший батальйон тюркських народів. *Главлком*. 21.11.2022. URL : <https://glavcom.ua/world/observe/v-ukrajini-stvorili-pershij-bataljon-tjurkskikh-narodiv-turanvideo-890630.html>.
11. Науково-практичний коментар Кримінального кодексу України ; за ред. М. І. Мельника, М. І. Хавронюка. 11-е вид., перероб. та доп. Київ : ВД «Дакор», 2019. 1384 с.
12. Науково-практичний коментар Кримінального кодексу України / Д. С. Азаров, В. К. Гришук, А. В. Савченко та ін. ; за заг. ред. О. М. Джужі, А. В. Савченка, В. В. Чернєя. 2-е вид., перероб. і доп. Київ : Юрінком Інтер, 2018. 1104 с.
13. Кримінальна відповідальність за спричинення смерті людини: кваліфікація таких діянь та їх відмежування від суміжних злочинів : монограф. / В. Б. Романюк, О. Ф. Бантишев. Тернопіль: Видавництво «Підручники і посібники», 2017. 678 с.
14. Науково-практичний коментар Кримінального кодексу України: За станом законодавства та постанов Пленуму Верховного Суду України на 1 грудня 2001 р. / За ред. С. С. Яценка. Київ : А. С. К., 2002. 936 с.
15. Кримінальне право (Особлива частина) : підруч. ; за ред. О. О. Дудорова, Є. О. Письменського. 2-ге вид. Київ : ВД «Дакор», 2013. 786 с.
16. Prosecutor V. R. Krstic. Case № IT-98-33. 2 AUGUST 2002. § 513.
17. Катеринчук К. В., Юхимець І. О. «Тілесні ушкодження» чи «шкода здоров'ю»: юридичний та судово-медичний погляди. *Інформація і право*. 2017. № 2 (21). С. 133–143.
18. Правила судово-медичного визначення ступеня тяжкості тілесних ушкоджень МОЗ України : наказ Міністерства охорони здоров'я України від 17 січ. 1995 р. № 6. URL : <http://zakon2.rada.gov.ua/laws/show/z0255-95>.
19. Ліга закон. Довідкова інформація. від 22.05.2007. «Сегрегація». URL : <https://ips.ligazakon.net/document/TS001689>.
20. Кибальник А. Г. Геноцид в рішеннях сучасних міжнародних трибуналів. *Міжнародне уголовное право и международная юстиция*. 2011. № 1. С. 12-15.

Надійшла до редакції 03.03.2023

References

1. Nezaleznyy pravovyy mekhanizm porushennya rosiys'koyu federatsiyeyu Konventsiiyi pro henotsyd v Ukraini ta obov'yazku zapobihyty [An independent legal mechanism for violations by the Russian Federation of the Convention on Genocide in Ukraine and the obligation to prevent]. (traven' 2022 r.). URL : <https://newlinesinstitute.org/wp-content/uploads/Ukrainian-package.pdf>. [in Ukr.].
2. Konventsiiya OON pro zapobihannya zlochnu henotsydu ta pokarannya za n'oho vid 09.12.1948 [The UN Convention on the Prevention of the Crime of Genocide and its Punishment dated December 9, 1948]. URL : <https://zakon.rada.gov.ua/laws/term/5158#:~:text=%2009.12.1948>. [in Ukr.].

3. Kryminal'ne pravo [Criminal law] / redkol.: V. Ya. Tatsiy (hol.), V. I. Borysov (zast. yol.) ta in. *Velyka ukrayins'ka yurydychna entsyklopediya* : u 20-y t. Kharkiv: Pravo, 2016. Vol. 17. 2017. 1064 p. [in Ukr.].
4. Katerynychuk, K. V. (2018) Zlochyny proty zdorov'ya osoby: problemy kryminal'no-pravovoyi teorii ta praktyky [Crimes against the health of a person: problems of criminal legal theory and practice: monograph] : monohraf. Kyiv : FOP Maslakov, 408 p. [in Ukr.].
5. Kurs ugolovnoho prava. T. 5: Osobennaya chast' [Course of criminal law. Vol. 5: Special part] / pod red. G. N. Borzenkova, V. S. Komisarova. Moscow : IKD «Zertsalo-M», 2002. 374 p. [in russ.].
6. Criminal Code of Australia Act 1995 (consolidated as of July 1, 2017). URL : http://www.wipo.int/wipolex/es/text.jsp?file_id=449005.
7. The Consolidate Penal Code of Denmark (Consolidate Act No. 886 of October 30, 1992). (§23-259). URL: http://www.wipo.int/wipolex/en/text.jsp?file_id=434370.
8. Thailand Penal Code 1956. URL: <https://www.samuiforsale.com/law-texts/thailand-penal-code.html>.
9. Ofitsiyyny sayt Ofisu Heneral'noho prokurora [Official website of the Prosecutor General's Office]. URL : <https://gp.gov.ua/ua/posts/pro-zareystrovani-kryminalni-pravoporushennya-ta-rezultativih-dosudovogo-rozsliduvannya-2>. [in Ukr.].
10. Antonyuk Nataliya. Hotovyy likviduvaty Kadyrova. V Ukrayini z'yavyvsya pershyy batal'yon tyurks'kykh narodiv [Ready to eliminate Kadyrov. The first battalion of the Turkic peoples appeared in Ukraine]. *Hlavkom*. 21.11.2022. URL : <https://glavcom.ua/world/observe/v-ukrajini-stvorili-pershij-bataljon-tjurkskikh-narodiv-turanvideo-890630.html>. [in Ukr.].
11. Naukovo-praktychnyy komentar Kryminal'noho kodeksu Ukrayiny [Scientific and practical commentary on the Criminal Code of Ukraine] ; za red. M. I. Mel'nyka, M. I. Khavronyuka. 11-e vyd., pererob. ta dop. Kyiv : VD «Dakor», 2019. 1384 p. [in Ukr.].
12. Naukovo-praktychnyy komentar Kryminal'noho kodeksu Ukrayiny [Scientific and practical commentary on the Criminal Code of Ukraine] / D. S. Azarov, V. K. Hryshchuk, A. V. Savchenko ta in. ; za zah. red. O. M. Dzhuzhi, A. V. Savchenka, V. V. Chernyeya. 2-e vyd., pererob. i dop. Kyiv : Yurinkom Inter, 2018. 1104 p. [in Ukr.].
13. Kryminal'na vidpovidal'nist' za sprychynennya smerti lyudyny: kvalifikatsiya takykh diyan' ta yikh vidmezhuвання vid sumizhnykh zlochiniv [Criminal liability for causing the death of a person: qualification of such acts and their distinction from related crimes] : monohraf. / V. B. Romanyuk, O. F. Bantyshev. Ternopil': Vydavnytstvo «pidruchnyky i posibnyky», 2017. 678 p. [in Ukr.].
14. Naukovo-praktychnyy komentar Kryminal'noho kodeksu Ukrayiny [Scientific and practical commentary on the Criminal Code of Ukraine] : Za stanom zakonodavstva ta postanov Plenumu Verkhovnoho Sudu Ukrayiny na 1 hrudnya 2001 r. / Za red. S. S. Yatsenka. Kyiv : A. S. K., 2002. 936 p. [in Ukr.].
15. Kryminal'ne pravo (Osoblyva chastyna) [Criminal law (Special part)] : pidruch. ; za red. O. O. Dudorova, YE. O. Pys'mens'koho. 2-he vyd. Kyiv: VD «Dakor», 2013. 786 p. [in Ukr.].
16. Prosecutor V. R. Krstic. Case № IT-98-33. 2 AUGUst 2002. § 513.
17. Katerynychuk, K. V., Yukhymets', I. O. [Criminal law (Special part)] «Tilesni ushkodzhennya» chy «shkoda zdorov'yu»: yurydychnyy ta sudovo-medychnyy pohlyady. *Informatsiya i pravo*. 2017. № 2 (21). S. 133–143. [in Ukr.].
18. Pravyla sudovo-medychnoho vyznachennya stupenya tyazhkosti tilesnykh ushkodzen' MOZ Ukrayiny [Rules of forensic medical determination of the severity of bodily injuries of the Ministry of Health of Ukraine] : nakaz Ministerstva okhorony zdorov'ya Ukrayiny vid 17 sich. 1995 r. № 6. URL : <http://zakon2.rada.gov.ua/laws/show/z0255-95>. [in Ukr.].
19. Liha zakon. Dovidkova informatsiya. vid 22.05.2007. «Sehrehatsiya» [«Segregation»]. URL : <https://ips.ligazakon.net/document/TS001689>. [in Ukr.].
20. Kibal'nik, A. H. (2011) Genotsyd v resheniyakh sovremennykh mezhdunarodnykh tribunalov [Genocide in the decisions of modern international tribunals]. *Mezhdunarodnoye ugolovnoye pravo i mezhdunarodnaya yustitsiya*. № 1, pp. 12-15. [in russ.].

ABSTRACT

Kateryna Katerynychuk. Genocide as a form of violence. This work examines problematic issues of Article 442 (Genocide) of the Criminal Code of Ukraine. Disclosure of the content of the norm of criminal legislation – genocide, will provide an opportunity for the correct, necessary and sufficient qualification of this act in practice, as a necessary condition of the principle of legality reflected in the Constitution of Ukraine. Revealing the signs of genocide and establishing the legal construction (objective and subjective signs) of this article is the legal basis for qualification, which is characterized by the consistency and orderliness of its signs. Therefore, the article reveals the methods of committing this crime against representatives of a national, ethnic, racial or religious group, namely: taking the lives of members of the group; inflicting serious bodily harm on them; creation of living conditions for the group designed for its complete or partial physical destruction; reducing childbearing or preventing it in such a group; forcible transfer of children from one group to another. Certain criminal offenses (Part 2 of Article 115, Article 161 of the Criminal Code of Ukraine) that are related to the crime of genocide in some

respects (Article 442 of the Criminal Code of Ukraine) are highlighted.

Currently, the mass media report on cases of acts that have signs of genocide against the Ukrainian people – denial of the existence of Ukrainian identity; accusations in the mirror; «denazification» and dehumanization; constructing an existential threat in the person of Ukrainians; preparing the Russian audience to commit or condone atrocities. In addition, historical facts are revealed, which under certain circumstances (pressure from Russia) were hushed up and not investigated by either legal or historical sciences. Over the past five years (2017-2022), there has been a significant increase in recorded criminal offenses under Art. 442 of the Criminal Code of Ukraine, which was most likely provoked by Russia's military aggression against Ukraine.

Keywords: *genocide, crime, group, discrimination, Criminal Code of Ukraine, Convention on the Prevention of the Crime of Genocide and its Punishment.*

УДК 343.82

DOI: 10.31733/2078-3566-2023-1-203-209



Юрій ОРЕЛ[©]

доктор юридичних наук, доцент
(Investigador del «US-Ukraine Assistance Program»
Instituto Clavero Arévalo, Universidad de Sevilla,
м. Севілья, Іспанія)

ЩОДО ДОЦІЛЬНОСТІ ЗАПРОВАДЖЕННЯ ЕКСПЕРИМЕНТУ З ВИПРАВЛЕННЯ І РЕСОЦІАЛІЗАЦІЇ ЗАСУДЖЕНИХ

Стаття присвячена дослідженню питань виправлення і ресоціалізації засуджених, які відбувають покарання у виді позбавлення волі на певний строк. Вказується на необхідність привернення уваги до цього процесу з боку держави, науковців і практичних працівників, а також на доцільність запровадження експерименту з виправлення і ресоціалізації засуджених шляхом організації та здійснення нових підходів до процесу виконання і відбування ними покарання.

Ключові слова: *виправлення, ресоціалізація, позбавлення волі, засуджений, виправна колонія, праця.*

Постановка проблеми. На сучасному етапі розвитку суспільства і держави одним із напрямів забезпечення суворого дотримання закону, гарантій прав і свобод людини, правопорядку в цілому є відповідне до закону виконання і відбування покарань у кримінально-виконавчих установах. Діяльність цих установ повинна бути спрямована на забезпечення режиму виконання і відбування покарання, створення умов для виправлення і ресоціалізації засуджених.

Аналіз публікацій, в яких започатковано вирішення цієї проблеми. В юридичній літературі проблеми виконання і відбування покарання засудженими, їх виправлення і ресоціалізації досліджувалися у працях таких учених, як: К. Автухов, В. Бадира, С. Бараш, І. Богатирьов, В. Василик, О. Гритенко, А. Гель, Т. Денисова, О. Джужа, О. Колб, В. Конопельський, М. Кутєпов, В. Наливайко, О. Неживець, Л. Оніка, М. Романов, А. Степанюк, В. Трубников, О. Шкута, І. Яковець та ін. Віддаючи належне здобуткам згаданих науковців, слід зазначити, що з огляду на важливість та актуальність цих питань, на нашу думку, вони потребують подальшого вивчення з метою пошуку та запровадження найефективніших шляхів і засобів виправлення й ресоціалізації засуджених.

Метою статті є привернення уваги держави, науковців і практичних працівників до доцільності проведення експерименту з виправлення і ресоціалізації засуджених, запровадження нового підходу до виконання і відбування покарання у виді позбавлення волі.

Виклад основного матеріалу. Кримінально-виконавче законодавство України з метою реалізації цілей покарання створює умови для виправлення і ресоціалізації засуджених. У ч. 1 ст. 6 Кримінально-виконавчого кодексу України (далі – КВК

© Ю. Орел, 2023

ORCID iD: <https://orcid.org/0000-0002-2283-7843>

orel1976@i.ua

Україні) під виправленням засудженого розуміється процес позитивних змін, що відбуваються в його особистості та створюють у нього готовність до самокерованої правислухняної поведінки. Ресоціалізацію закон визначає як свідоме відновлення засудженого в соціальному статусі повноправного члена суспільства; повернення його до самостійного загальноприйнятого соціально-нормативного життя в суспільстві (ч. 2 ст. 6 КВК України). Також зазначається, що необхідною умовою ресоціалізації є виправлення засудженого [1]. Тобто, іншими словами, без виправлення засудженого не може відбутися й його ресоціалізація. Якщо особа під час відбування покарання в установі виконання покарання не виправилася, то ні про яку її ресоціалізацію не може йти мова.

Не вдаючись до детального розгляду цих питань, хочемо відзначити, що багато хто з науковців, які в цілому позитивно розцінюють існування виправлення засуджених як мети покарання, скептично ставляться до можливого її досягнення разом із ресоціалізацією у процесі відбування покарання [2].

Як відомо, людина особистістю не народжується, а стає нею. Соціалізація відбувається на основі природних задатків при домінуючому впливі величезної кількості різноманітних факторів, що так чи інакше відбиваються на розвитку людини, яка набуває соціально-психологічних рис, передусім, завдяки власному досвіду спілкування, безпосереднім контактам у соціальному оточенні. Сім'я, сусіди, друзі, колеги, групи однолітків, різні організації, об'єднання та колективи створюють коло безпосереднього спілкування людини, її мікросередовище. За допомогою мікросередовища, у безпосередньому спілкуванні людина зазнає впливу макросередовища – суспільства, його культури, моралі, соціальних норм [3, с. 446]. Від того, наскільки вдало відбулася соціалізація особи, залежать у подальшому місце, котре вона займатиме в соціумі, і соціальні функції, що вона здатна буде виконувати.

Важко уявити, як злочинець, соціалізація якого не відбулася належним чином у звичайному соціумі (суспільстві), будучи вилученим із нього і поміщеним до іншого соціуму, що складається з осіб, схожих на нього за своїми негативними особистісними властивостями і якостями, соціалізація яких також відбулася з відповідними дефектами, зможе виправитися та ресоціалізуватися в позитивному напрямі, бажаному для суспільства, держави.

На нашу думку, результат залежить не тільки від самого внутрішнього бажання засудженого виправитися, змінити власну поведінку та життя, ставлення до оточуючих, до закону, суспільства і держави, але й від того, наскільки якісно під час відбування ним покарання побудовано цей процес в установі виконання покарання, наскільки якісно для цього підібрано персонал.

Вважаємо, що без бажання і зацікавленості у цьому самої держави, що обов'язково має проявитися у відповідному бажанні і зацікавленості з боку персоналу установи виконання покарання в результатах своєї роботи з виправлення і ресоціалізації засуджених, прагненні досягнення цієї мети, а не лише її проголошенні і здійсненні видимості роботи у цьому напрямі, такий процес приречений на невдачу, і ми ніколи не зможемо досягти поставленої мети.

За нашим переконанням, будь-яку особу можна змінити, виправити, навіть найзапеклішого злочинця, але за умови, що його антисуспільна життєва позиція та бажання вчиняти правопорушення та злочини не є проявом психічної хвороби. Для виправлення злочинця ми повинні виявити до нього індивідуальний підхід, відшукати дієві засоби, що зможуть вплинути саме на цю особу, будуть здатні викликати позитивні зміни і привести до перебудови його особистості. Але для цього потрібні час і відповідні умови, оскільки процес перетворення буде залежати від його занедбаності, від сили усталених у ньому негативних особистісних установок.

Багато хто із засуджених дійсно, переосмислюючи сенс свого життя під час відбування покарання, бажає його змінити, але не знає, як це зробити і хто міг би надати їм необхідну допомогу. У зв'язку з цим важливою, на нашу думку, є правильно організована в установі виконання покарання психолого-педагогічна робота із засудженими, спрямована на формування у них позитивної життєвої перспективи, мотивації змінитися і вести законослухняний спосіб життя, розкриття можливостей, що можуть виникнути у них після звільнення. На основі всебічного вивчення особистості засудженого в такій установі повинні також виявити його сильні і слабкі сторони та допомогти йому, відповідно, розвинути сильні та укріпити слабкі.

Важливим є, на нашу думку, так вплинути на особистість засудженого, щоб він чекав моменту свого звільнення і розцінював його не як ще одну спробу, можливість повернутися до свого попереднього звичайного протиправного, паразитичного способу життя, а як його наступний етап, наповнений новим сенсом, новими позитивними моментами та елементами, котрих, можливо, він не мав раніше (сім'я, діти, хобі, робота тощо). При відбуванні засудженим покарання ми повинні заново організувати та побудувати процес його соціалізації у такий спосіб, аби мати можливість не тільки виключити з нього ті шкідливі елементи та явища, що раніше призвели до дефектів, викоринити негативні риси його характеру, але й сформувати в ньому позитивні якості.

Однією з проблем, із якою стикається засуджений після потрапляння до виправної колонії, є те, що процес відбування покарання у місцях позбавлення волі пов'язаний зі зміною людської поведінки і психіки. Він опиняється в умовах, що раніше не були йому відомі і супроводжуються страхом, стресом. Він вимушений зникати до нового життя, де панують свої внутрішні закони, кримінальна субкультура.

Соціальна ізоляція негативно впливає на психіку засудженого: загострюються міжособистісні конфлікти, виявляються агресивність і ворожість у відносинах, виникають фрустраційні стани. Суворий побут закладу, система заборон і обмежень, екстремальні умови існування, свавілля міжособистісних спілкувань, існування і вплив кримінальної субкультури, неформальних правил поведінки накладають свій відбиток на особу та умови відбування нею покарання, стають звичайними явищами у виправній колонії. Як зазначають дослідники, позбавлення волі пов'язане з новими для особи умовами мікросередовища, де мають місце жорстокі відносини між засудженими, насильство, прагнення до самоствердження [4, с. 224].

Навіть ті із засуджених, хто хотів би стати на шлях виправлення, позбавлені такої можливості через побоювання за своє життя і здоров'я, а також перспективу опинитися в групі засуджених, які належать до осіб з низьким неформальним статусом, тому вимушені поводити себе за тими неформальними правилами, що існують у колонії. Але ці так звані «поняття» закладають у людині помилкові цінності і спотворене мислення. В результаті звільняється ще гірша особистість, ніж була до засудження.

Ці умови та явища, на нашу думку, аж ніяк не сприяють виправленню і ресоціалізації засудженого. Для того щоб вижити в установі виконання покарання, засуджений повинен постійно підлаштовувати свою поведінку, балансувати між вимогами режиму відбування покарання і тими неформальними правилами, що існують у виправній колонії, нерідко віддаючи перевагу дотриманню останніх, оскільки у нього немає впевненості у тому, що держава, в особі персоналу установи виконання покарання, у випадку відмови від них і веденні законслухняного способу життя, здатна буде належним чином захистити його від можливого негативного ставлення, помсти або розправи з боку інших засуджених, гарантувати недоторканність його життя і здоров'я, забезпечити його особисту безпеку.

Крім цього, як зазначають науковці, особа злочинця характеризується виникненням певних змін (пороків) у її психологічній структурі. Змінам піддаються ціннісні орієнтації, потреби, нахили, переконання. Виникають негативні риси характеру: жорстокість, озлобленість, жадібність, боягузтво та ін. [4, с. 199].

Для більшості засуджених притаманні специфічні емоційні стани: недовірливість, підозріливість, тривожність, дратівливість, збудливість, агресивність, а також пригніченість, почуття власної неповноцінності тощо. Вони обумовлені трьома обставинами: 1) ізоляцією від суспільства і розміщенням у замкненому середовищі, 2) обмеженням у задоволенні потреб, у першу чергу біологічних, через тотальну регламентацію поведінки, 3) примусовим включенням до одностатевих соціальних груп. Жорстка регламентація поведінки правилами, що визначаються ворожим стосовно засудженого середовищем, та наявність широкого спектру санкцій за їх порушення формують пасивність і прагнення уникнути будь-яких змін [5, с. 7].

При цьому слід пам'ятати, що серед засуджених чимало осіб із психічними відхиленнями, порушенням особистісно орієнтованих аспектів. Атмосфера, що притаманна виправним установам, умови відбування покарання сприяють виникненню у засуджених психічних розладів, а найчастіше – загостренню наявних. Без урахування цієї обставини неможливо правильно організувати індивідуально-виховний вплив на них, змодельовати механізм поведінки правослухняної людини і досягти головної мети покарання – виправлення засудженого. Потрібен облік всіх особистісних та

індивідуальних особливостей кожної категорії засуджених [6, с. 56; 7, с. 28].

Отже, можна стверджувати, що наявні на сьогодні умови і порядок виконання і відбування покарання, побудовані без урахування особистісно-психологічних характеристик особи злочинця, обстановка і побут у виправних колоніях, характер взаємовідносин засуджених між собою і персоналом установи виконання покарання не сприяють процесу виправлення і ресоціалізації засуджених, тож потребують удосконалення.

Аби позбутися тих негативних явищ, про які ми говорили вище, вважаємо за необхідне запровадити експеримент, в якому по-новому організувати і побудувати процес виконання і відбування покарання засудженими у виді позбавлення волі на певний строк.

За умовами експерименту необхідно буде організувати і впровадити в існуючу пенітенціарну систему кримінально-виконавчу установу нового типу, котра поєднувала б елементи виправної колонії та виправного центру. У такій установі утримувалися б за особистим бажанням ті, хто щиро бажає виправитися і стати після звільнення від відбування покарання повноцінним членом суспільства, законослухняним громадянином. В установі нового типу повинні бути створені всі умови для всебічного розвитку особистості під час роботи, навчання та дозвілля. З огляду на те, що в ній засуджені відбуватимуть покарання у виді позбавлення волі, така установа має належати до розряду виправної колонії, але зі специфічним рівнем безпеки.

Обов'язковою умовою направлення засудженого до експериментальної виправної колонії і відбування у ній покарання буде необхідність працювати. Для цього треба буде роз'яснити йому умови і порядок виконання та відбування у ній покарання, з'ясувати, чи погоджується засуджений із ними, чи бажає він відбувати покарання у такій колонії, чи погоджується він виконувати законні вимоги персоналу, чи зобов'язується працювати на тих видах робіт, що йому можуть бути запропоновані персоналом установи виконання покарання, у плідній співпраці з відповідними центрами зайнятості, про що слід взяти з нього відповідну розписку. Держава, зі свого боку, має забезпечити роботою всіх бажаючих і створити сприятливе економічне середовище для будь-якого виду корисної діяльності.

Також необхідно буде, за необхідності, взяти із засудженого розписку про те, що він згоден відбувати покарання на території іншої адміністративно-територіальної одиниці, відмінної від місця його проживання до засудження або місця постійного проживання його родичів. У випадку, якщо діяльність експериментальної виправної колонії з виправлення і ресоціалізації засуджених матиме позитивний ефект, пропонується створити такі установи у кожній області.

Для формування і закріплення у свідомості засудженого уявлення про важливе значення того факту, що держава йде назустріч його прагненням до виправлення і ресоціалізації, надає йому великий кредит довіри і сподівається, що він її виправдає, пропонуємо укладати із такими засудженими відповідний договір від імені держави. На нашу думку, це повинно додати в очах засудженого як безпосередньо процесу його виправлення і ресоціалізації, так і цьому договору відповідного статусу. Така ідея, на перший погляд, може здатися цілком утопічною, але вважаємо, що маємо спробувати її використати для досягнення поставленої мети.

При цьому слід наголосити, що від засудженого вимагатиметься лише його власне бажання виправитися, змінитися, докорінно перебудувати власну свідомість, особистість, позбутися свого негативного минулого та розпочати життя з чистого аркуша, переосмислити своє місце у суспільстві і прагнути повернутися до нього повноправним членом і вести загальноприйняте соціально-нормативне життя.

Обов'язковою умовою відбування покарання засудженим у такій експериментальній колонії буде суворе дотримання ним чинного законодавства України, встановленого кримінально-виконавчим законодавством умов та порядку відбування покарання, належних правил співжиття з іншими засудженими, відмова від колишнього злочинного життя, підтримання «злодійських» традицій, неформальних правил і законів кримінальної субкультури.

Оскільки, на нашу думку, праця є не тільки єдиним бажаним законним способом існування людини, а й важливим засобом розвитку особистості, використання її є обов'язковим для всіх засуджених під час відбування покарання в експериментальній виправній колонії. За нашим глибоким переконанням, залежно від того, як особа

ставиться до праці, наскільки сумлінно виконує свої обов'язки, може визначатися оцінка її особистості.

Зауважимо, що держава, в особі персоналу установи виконання покарання, зобов'язана створити засудженому під час відбування покарання такі умови, в яких він відчував би свою безпеку та недоторканність, що у свою чергу, на нашу думку, дозволило б йому розкрити у собі та розвинути позитивні риси характеру, особистості.

Персонал цієї експериментальної виправної колонії, що безпосередньо займатиметься соціально-виховною та іншими видами діяльності із засудженими, має складатися лише з соціальних педагогів та психологів, які здатні до такої роботи з огляду на власні морально-ділові, етичні та психологічні якості, професійний рівень та стан здоров'я.

До роботи в такій установі слід залучати осіб, які бажають працювати і виконувати її не лише тому, що це робота і за неї платять гроші, а насамперед тому, що вбачають у цьому своє покликання, бажають допомогти людям знову знайти себе, стати для них не тільки вихователями, а й наставниками, товаришами, до яких ті зможуть звернутися за порадою або допомогою у вирішенні будь-яких своїх життєвих питань, які стануть для них прикладом і джерелом найкращих людських якостей, таких як доброта, чесність, порядність, щирість, відвертість, правдивість, доброзичливість, толерантність, людяність, готовність допомогти тощо.

Для того щоб процес ресоціалізації засуджених відбувався успішно, умови виконання та відбування ними покарання повинні зводити до мінімуму різницю між умовами життя в колонії і на свободі, що має сприяти підвищенню відповідальності засуджених за свою поведінку і усвідомленню людської гідності. В таких установах виконання покарання не повинно бути колючого дроту, високих парканів, ґрат на вікнах та інших атрибутів сучасних виправних колоній.

Засуджені будуть проживати у гуртожитку, в кімнатах з одномісним або двомісним розселенням, побудованих із додержанням відповідних санітарно-гігієнічних норм. Проживання для них буде оплатним, здійснюватися за відповідним договором оренди житла. Також вони повинні будуть оплачувати відповідні комунальні послуги. Задля недопущення користування забороненими електроприладами та дотримання вимог пожежної безпеки у гуртожитку та кімнатах слід передбачити встановлення відповідних електротехнічних пристроїв.

З метою відмови від перебування на утриманні своєї родини або інших осіб та формування прагнення засуджених до самокерованого життя і самозабезпечення необхідно, на нашу думку, передбачити можливість обмеження або взагалі відмовитися від дозволу на отримання ними продуктових посилок або передач. Засуджені зможуть самостійно купувати продукти, предмети, речі, при цьому лише за ті грошові кошти, що були зароблені під час відбування покарання. Навпаки, слід заохочувати у них прагнення надавати матеріальну допомогу на утримання своєї сім'ї, родичів тощо.

Як ми вже зазначали, перебування засуджених у таких установах буде, з одного боку, добровільним, а з іншого, вимагатиме від них суворого дотримання вимог чинного законодавства України, встановленого порядку відбування покарання та правил співжиття з іншими засудженими. За вчинення діяння, передбаченого ст. 133 КВК України, а також іншого грубого дисциплінарного проступку, що є несумісним із правилами співжиття та умовами відбування покарання у експериментальній виправній колонії (умисне невиконання конкретних законних вимог представника персоналу установи виконання покарання (непокора); образа представника персоналу установи виконання покарання; відмова від роботи або її припинення без поважних причин; дрібне хуліганство; створення конфліктних ситуацій з іншими засудженими; умисне знищення, пошкодження чужого майна, викрадення чужого майна шляхом крадіжки або шахрайства, за відсутності ознак складу кримінального правопорушення, тощо), за продовження жити за «злодійськими» традиціями, неформальними правилами і законами кримінальної субкультури засудженого має бути направлено для відбування покарання до звичайної виправної колонії з відповідним рівнем безпеки.

На початковому етапі запровадження експерименту до запропонованого виду колонії можуть направлятися, на підставі оцінки можливості їх виправлення і ресоціалізації, як щойно засуджені особи, щодо яких вироки набрали законної сили і які на стадії визначення їм виду виправної установи погодилися відбувати в ній покарання, так і ті, які вже відбувають покарання. У подальшому – лише щойно засуджені особи,

оскільки до тих засуджених, які спочатку відмовилися, а потім виявили бажання відбувати у ній покарання, або відносно яких із самого початку існували ризики щодо можливості їх виправлення і ресоціалізації, з урахуванням їх особистості та строку, що залишився їм до закінчення строку відбування покарання та звільнення, можуть бути застосовані такі інститути кримінального права, як умовно-дострокове звільнення від відбування покарання та заміна невідбутої частини покарання більш м'яким, звичайно, за умови, що вони стали на шлях виправлення і тому вже не потребують необхідності направлення їх для відбування покарання до експериментальної виправної колонії.

В експериментальній виправній колонії зможуть відбувати покарання як особи, які вперше засуджуються до покарання у виді позбавлення волі, так і ті, які мали судимість, що не була погашена або знята в установленому законом порядку.

Особи, які після звільнення від відбування покарання з експериментальної виправної колонії знову вчинять умисний злочин, не матимуть права на повторне відбування в ній покарання.

У процесі здійснення соціально-виховної роботи із засудженими, на нашу думку, особливу увагу також необхідно приділити їх релігійному вихованню, оскільки підсвідомий механізм опору злу, що досягається завдяки йому, у багатьох засуджених відсутній з дитинства. В основу такого виховання необхідно покласти прагнення людини до визнання Бога як Творця всього: щиро віруючий і люблячий Бога буде любити людей і, природно, не вчинить навмисного зла, як це легко роблять невіруючі.

Оскільки багато хто із засуджених після звільнення від відбування покарання повертається у суспільство, часто не маючи житла, роботи, сім'ї, документів тощо, слід акцентувати увагу на тому, що саме держава, перш за все, повинна зайнятися вирішенням проблемних питань, пов'язаних із їхнім побутом та працевлаштуванням, приділяти належну увагу цьому напряму своєї діяльності, постійно підвищувати її ефективність та вдосконалювати. Конкретні пропозиції вченими і практиками в цьому аспекті вже розроблені, їх треба безпосередньо впровадити в життя [8].

Вважаємо за доцільне також залучення до цього процесу, з метою покращення соціально-побутового становища осіб, звільнених від відбування покарання, їх соціальної адаптації, громадських та релігійних організацій, благодійних фондів, окремих юридичних і фізичних осіб. До речі, у багатьох європейських державах, наприклад, таких як Іспанія, релігійні організації, церкви, приходи активно надають зі своїх фондів всім, хто цього потребує, гуманітарну допомогу (одяг, продукти харчування тощо). Крім цього, в Іспанії особи, звільнені з місць позбавлення волі, які не працевлаштовані і відповідають певним вимогам, мають право на оформлення в органах державної служби зайнятості населення (SEPE) відповідної субсидії, котру вони будуть отримувати протягом шести місяців, із можливістю її продовження, але на строк не більше 18 місяців. Така субсидія, наприклад, на початок 2023 року складає 480 євро і вираховується з мінімальної міжпрофесійної зарплати, що дорівнює 1000 євро [9].

Висновки. Вищевикладене дозволяє констатувати, що у жодному разі не можна ставити під сумнів необхідність існування і закріплення на законодавчому рівні, а також здійснення як державними органами, так і іншими громадськими організаціями, окремими фізичними і юридичними особами діяльності, спрямованої на досягнення мети виправлення і ресоціалізації засуджених, їх соціальної адаптації, застосування у цьому процесі існуючих та пошуку нових дієвих форм і засобів.

Список використаних джерел

1. Кримінально-виконавчий кодекс України. *Відомості Верховної Ради України*. 2004. № 3–4. Ст. 21.
2. Засоби виправлення і ресоціалізації засуджених до позбавлення волі : монографія ; за заг. ред. А. Х. Степанюка. Харків : Кроссруд, 2011. 323 с.
3. Психологія : підруч. / Трофімов Ю. Л., Рибалка В. В., Гончарук П. А. та ін. ; за ред. Ю. Л. Трофімова. 3-тє вид. Київ : Либідь, 2001. 560 с.
4. Коновалова В. О., Шепітько В. Ю. Юридична психологія : підруч. 2-ге вид., перероб. і доп. Харків : Право, 2008. 240 с.
5. Меркулова Ю. В., Матієнко Т. В. Психологічні аспекти проблем покарання та виправлення засуджених : лекція для студентів денної та слухачів заочної форми навчання. Одеса, 2017. 19 с. URL : https://oduv.edu.ua/wp-content/uploads/2016/09/lek-10_2017-jur-psyhologija-2.pdf.
6. Ревягин А. В., Тюфяков Н. А. Криминолого-психологическая характеристика рецидивной преступности в местах лишения свободы. *Психопедагогика в правоохранительных органах*. 2015. № 4(63). С. 55–58.

7. Перемолотова Л. Ю. О личности осужденных, совершивших преступление в условиях исправительного учреждения *Уголовно-исполнительное право*. 2013. № 2. С. 27–30.
8. Бандурка А. М., Денисова Т. А., Трубников В. М. Общая теория социальной адаптации освобожденных от отбывания наказания (правовой и социально-психологический анализ уголовно-исполнительной политики по реабилитации осужденных). Харьков-Запорожье : НУВД, ЗГУ, 2002. 440 с.
9. Subsidio para liberados de prisión. *Loentiendo*. URL : <https://loentiendo.com/subsidio-liberados-de-prision/>.

Надійшла до редакції 30.01.2023

References

1. Kryminalno-vykonavchyi kodeks Ukrainy [Criminal Executive Code of Ukraine]. *Vidomosti Verkhovnoi Rady Ukrainy*. 2004. № 3–4. Art. 21. [in Ukr.].
2. Zasoby vypravlennia i resotsializatsii zasudzhenykh do pozbavlennia voli [Means of correction and resocialization of those sentenced to imprisonment] : monohrafiia ; za zah. red. A. Kh. Stepaniuka. Kharkiv : Krossroud, 2011. 323 p. [in Ukr.].
3. Psykholohiia [Psychology] : pidruch. / Trofimov, Yu. L., Rybalka, V. V., Honcharuk, P. A. ta in. ; za red. Yu. L. Trofimova. 3-tie vyd. Kyiv : Lybid, 2001. 560 p. [in Ukr.].
4. Konovalova, V. O., Shepitko, V. Yu. (2008) Yurydychna psykholohiia [Legal psychology] : pidruch. 2-he vyd., pererob. i dop. Kharkiv : Pravo. 240 p. [in Ukr.].
5. Merkulova, Yu. V., Matiienko, T. V. (2017) Psykholohichni aspekty problem pokarannia ta vypravlennia zasudzhenykh [Psychological aspects of the problems of punishment and correction of convicts] : lektsiia dlia studentiv dennoi ta slukhachiv zaochnoi formy navchannia. Odesa. 2017. 19 p. URL: https://oduv.edu.ua/wp-content/uploads/2016/09/lek-10_2017-jur-psykholohija-2.pdf. [in Ukr.].
6. Revyagin, A. V., & Tyufyakov, N. A. (2015) Kriminologo-psihologicheskaya harakteristika recidivnoj prestupnosti v mestah lisheniya svobody [Criminological and psychological characteristics of recidivism in places of deprivation of liberty]. *Psihopedagogika v pravoohranitel'nyh organah* (Psychopedagogist in law enforcement agencies), 4(63), pp. 55–58 [in russ.].
7. Peremolotova, L. Yu. (2013) O lichnosti osuzhdennyh, sovershivshih prestuplenie v usloviyah ispravitel'nogo uchrezhdeniya [On the personality of convicts who committed a crime in the conditions of a correctional institution]. *Ugolovno-ispolnitel'noe pravo* (Criminal-executive law), 2, pp. 27–30 [in russ.].
8. Bандурка, А. М., Денисова, Т. А., & Трубников, В. М. (2002) Obschaya teoriya social'noj adaptatsii osvobozhdennyh ot otbyvaniya nakazaniya (pravovoj i social'no-psihologicheskij analiz ugolovno-ispolnitel'noj politiki po reabilitatsii osuzhdennyh) [The general theory of social adaptation of those released from serving a sentence (legal and social-psychological analysis of criminal-executive policy for the rehabilitation of convicts)]. *Khar'kiv-Zaporizhzhia* : NUVD, ZGU, 440 p. [in russ.].
9. Subsidio para liberados de prisión [Subsidy for released from prison]. *Loentiendo*. URL: <https://loentiendo.com/subsidio-liberados-de-prision/>. [in Spa.].

ABSTRACT

Yurii Orel. Concerning the feasibility of implementing an experiment on the correction and resocialization of convicts. The article is devoted to the study of issues of correction and resocialization of convicts serving a sentence of imprisonment for a certain period. It is indicated the need to draw attention to this process on the part of the state, scientists and practical workers, as well as the expediency of introducing an experiment on the correction and resocialization of convicts by organizing and implementing new approaches to the process of execution and serving their punishment.

It is claimed that the existing conditions and order of execution and serving of punishment are built without taking into account the personal and psychological characteristics of the criminal. In addition, the environment and life in correctional colonies, the nature of the relationship between convicts and the staff of the institution of punishment, do not contribute to the process of correction and resocialization of convicts, therefore it needs improvement.

It is proposed to create a new type of penal institution that would combine the elements of a correctional colony and a correctional center, in which those who sincerely wish to reform and become a full-fledged member of society, a law-abiding citizen, would be kept according to their personal desire. The stay of convicts in such institutions will be voluntary, but with the mandatory involvement of them in work.

According to the conditions of the experiment, all the necessary conditions will be created for the convicts for the comprehensive development of their personality, the satisfaction of their social and everyday needs. The regime in such a colony will be as close as possible and minimize the difference between living conditions in it and in freedom. On the other hand, the convicts will be subject to increased requirements for their behavior, their compliance with the norms of the current legislation, the established order of execution and serving of the sentence, the rules of cohabitation with other convicts.

Attention is focused on the need to create such conditions for serving the sentence, which would guarantee the inviolability of the convict's life and health, would ensure his personal safety.

Keywords: *correction, resocialization, imprisonment, sentenced, correctional colony, labor.*

УДК 343.43

DOI: 10.31733/2078-3566-2023-1-210-215



Максим ПОЧТОВИЙ[©]

доктор юридичних наук, старший дослідник
(Дніпропетровський державний університет
внутрішніх справ, м. Дніпро, Україна)

КРИМІНАЛЬНО-ПРАВОВА ОХОРОНА ЧЕСТІ ТА ГІДНОСТІ ОСОБИ У ЗАКОНОДАВСТВІ УКРАЇНИ

У статті проаналізовано чинний Кримінальний кодекс України (далі – КК України) на предмет наявності складів кримінальних правопорушень, що мають основним безпосереднім або додатковим безпосереднім обов'язковим об'єктом честь та/або гідність особи. У розділі III «Кримінальні правопорушення проти волі, честі та гідності особи» Особливої частини КК України такі складі відсутні. Основним правовим механізмом захисту честі та гідності виступають цивільно-правові засоби. В Україні тривають дискусії щодо доцільності криміналізації наклепу та образи. Основним аргументом «проти» вважається те, що окреслена криміналізація призведе до тиску на свободу висловлювань у державі. Обґрунтовано доцільність криміналізації окремих форм наклепу та образи за наявності обтяжуючих обставин. З назви розділу III Особливої частини КК України запропоновано виключити кому та слова «честі та гідності».

Ключові слова: *честь, гідність, наклеп, образа, кримінальна відповідальність, кримінальне правопорушення.*

Постановка проблеми. Розділ III Особливої частини КК України «Кримінальні правопорушення проти волі, честі та гідності особи» містить складі кримінальних правопорушень, для яких суспільні відносини, що надають право особі на волю, честь та гідність, виступають родовим об'єктом. Використана у КК України законодавча техніка свідчить, що у більшості розділів Особливої частини, що охороняють декілька груп тотожних суспільних відносин (наприклад, у розділах II «Кримінальні правопорушення проти життя та здоров'я особи», IV «Кримінальні правопорушення проти статевої свободи та статевої недоторканості особи» тощо), кожна зі складових родових об'єктів виступає основним безпосереднім об'єктом окремих складів кримінальних правопорушень, що містяться у цих розділах. Аналіз складів кримінальних правопорушень розділу III Особливої частини КК України дозволяє стверджувати, що, попри назву цього розділу, у ньому відсутні складі, що мають основним безпосереднім об'єктом честь та/або гідність особи. Більше того, досліджувані об'єкти не виступають навіть додатковим безпосереднім обов'язковим об'єктом жодного з цих складів кримінальних правопорушень. Таке порушення загальної законодавчої техніки КК України викликає питання щодо доцільності перегляду структури Особливої частини, зокрема, доцільності зміни назви розділу III або ж доцільності криміналізації діянь, основним безпосереднім об'єктом яких є честь та/або гідність особи.

Аналіз публікацій, у яких започатковано вирішення цієї проблеми. Питання кримінальної відповідальності за посягання на честь та гідність особи були предметом досліджень А. Андрушка, В. Борисова, В. Бортника, М. Коржанського, А. Орлеана, В. Підгородинського, О. Субботенка, М. Хавронюка, С. Шапченка та інших вчених. Водночас єдиний підхід у питаннях криміналізації суспільно небезпечних діянь проти честі та гідності особи на сьогодні відсутній.

Метою статті є надання загальної характеристики кримінально-правової охорони честі та гідності особи у законодавстві України та формулювання окремих пропозицій щодо його удосконалення.

Виклад основного матеріалу. Як вже зазначалось, Особлива частина КК України у розділі III «Кримінальні правопорушення проти волі, честі та гідності особи» не містить

© М. Почтовий, 2023

ORCID iD: <https://orcid.org/0000-0003-0633-205X>

max_pochtovy@ukr.netmailto:dozpu@ukr.net

склади кримінальних правопорушень, для яких честь та/або гідність особи є основним безпосереднім об'єктом. Проте дослідження генезису кримінальної відповідальності за посягання на честь та гідність особи на території України свідчать про наявність у чинному раніше кримінальному законодавстві норм, що передбачали такі склади.

Так, ст. 125 КК України 1960 р. передбачала відповідальність за наклеп, тобто поширення завідомо неправдивих вигадок, котрі ганьблять іншу особу, що каралося позбавленням волі на строк до одного року, або виправними роботами на той самий строк, або штрафом від тридцяти до вісімдесяти мінімальних розмірів заробітної плати, або громадською доганою (ч. 1). За наклеп у друкованому або іншим способом розмноженому творі, в анонімному листі, а так само вчинений особою, раніше судимою за наклеп, передбачалося покарання у виді позбавлення волі на строк до трьох років, або виправних робіт на строк до двох років, або штрафу від п'ятдесяти до ста двадцяти мінімальних розмірів заробітної плати (ч. 2). Наклеп, поєднаний з обвинуваченням у вчиненні державного або іншого тяжкого злочину, карався позбавленням волі на строк до п'яти років (ч. 3) [1].

Ст. 126 КК України 1960 р. передбачала відповідальність за образу, тобто умисне приниження честі і гідності особи, виражене в непристойній формі, що каралося виправними роботами на строк до одного року, або штрафом від тридцяти до вісімдесяти мінімальних розмірів заробітної плати, або громадською доганою [1].

Наведені вище діяння були декриміналізовані з набуттям чинності КК України 2001 р. Проте за час дії цього КК неодноразово вносилися пропозиції щодо криміналізації посягань на честь та/або гідність особи.

Так, у 2014 р. КК України був доповнений ст. 151-1 «Наклеп», під яким малось на увазі умисне поширення завідомо недостовірних відомостей, що ганьблять честь і гідність іншої особи. За це діяння передбачалося покарання у виді штрафу до п'ятдесяти неоподатковуваних мінімумів доходів громадян, або громадських робіт на строк до двохсот годин, або виправних робіт на строк до одного року. Обтяжуючими наклеп обставинами визнавалися наклеп у творі, що публічно демонструється, в засобах масової інформації або в мережі Інтернет, а так само вчинений особою, раніше судимою за наклеп, за що передбачалося покарання у виді штрафу від п'ятдесяти до трьохсот неоподатковуваних мінімумів доходів громадян, або громадських робіт на строк від ста п'ятдесяти до двохсот сорока годин, або виправних робіт на строк до одного року. До особливо обтяжуючих наклеп обставин належав наклеп, поєднаний із обвинуваченням у вчиненні тяжкого чи особливо тяжкого злочину, за що передбачалися виправні роботи на строк від одного до двох років або обмеження волі на строк до двох років [2].

Ця норма не отримала судової практики, оскільки 23 лютого 2014 р. діяння, передбачені нею, були декриміналізовані [3]. Проте питання доцільності криміналізації наклепу та образи постійно знаходять відображення як у засобах масової інформації, так і у наукових дослідженнях.

При цьому журналісти, як правило, вважають, що передбачення кримінальної відповідальності за наклеп створюватиме тиск на журналістську діяльність і становитиме загрозу свободі висловлювань.

Так, наприклад, у засобах масової інформації було оприлюднено позицію, згідно з якою практично будь-яка інформація, поширена в медіа, може бути підставою ініціювати кримінальне провадження, а сам факт відкриття кримінальних проваджень може мати охолоджувальний ефект для свободи слова в Україні [4].

Законотворчі ініціативи щодо криміналізації наклепу також постійно лунають у Верховній Раді України після набуття чинності КК України 2001 р. За цей час вносилося понад десять законопроектів, котрі так чи інакше обґрунтовували доцільність криміналізації цього діяння.

Неоднозначною є й позиція науковців України з цього приводу. Як зазначають О. Дудоров та М. Хавронюк, окремими науковцями висловлюється впевненість в необхідності «реанімації» кримінальної відповідальності за наклеп і образу. Основними аргументами на користь цієї точки зору є такі: Конституція України проголошує, що людина, її честь і гідність є найвищою соціальною цінністю; цивільна відповідальність за посягання на честь і гідність людини, на відміну від кримінальної, не переслідує превентивних цілей і не може бути запобіжним засобом щодо цих благ; законодавство більшості інших держав зберігає кримінальну відповідальність за наклеп і образу. Інші науковці, керуючись практично тими самими аргументами, пропонують доповнити КК статтями, котрі передбачали б відповідальність за наклеп та образу: Президента; народного

депутата; представника влади; працівника правоохоронного органу, представника громадськості або військовослужбовця; судді; священнослужителя [5, с. 466].

Дослідник А. Андрушко робить висновок про недоцільність встановлення кримінальної відповідальності за наклеп та образу. Протидія вказаним посяганням засобами кримінального права створює серйозний ризик надмірного застосування кримінально-правових методів до регулювання тих відносин, що є сферою насамперед цивільного права. Водночас немає підстав для тверджень, що честь та гідність особи кримінальним законом не охороняються [6, с. 271].

Указом Президента України № 584/2019 від 7 серпня 2019 р. «Питання Комісії з питань правової реформи» у складі згаданої комісії була створена робоча група з питань розвитку кримінального права. Серед іншого перед нею поставлені завдання забезпечити розроблення та внесення Президентіві України узгоджених пропозицій із питань вдосконалення правової системи України, з урахуванням сучасних викликів та потреб демократичного суспільства, зокрема, підготувати та узагальнити пропозиції стосовно змін до законодавства про кримінальну відповідальність [7].

Проектом КК України передбачений такий видовий об'єкт кримінального правопорушення, як гідність, оскільки у розділі 4.4. книги четвертої «Кримінальні правопорушення проти людини і громадянина» Особливої частини цього проекту пропонується встановити відповідальність за кримінальні правопорушення проти особистої свободи та гідності людини [8].

Аналіз норм, запропонованих до зазначеного розділу проекту КК України, дозволяє стверджувати, що лише склад одного злочину має як основний безпосередній об'єкт гідність особи. Цей склад передбачений ст. 4.4.9. проекту КК України, котра пропонує встановити відповідальність за застосування жорстокого, нелюдського або такого, що принижує гідність, поведіння [8].

Отже, законодавча і законотворча позиції у сучасній Україні не вважають кримінально-правовий захист честі та гідності пріоритетним, віддаючи перевагу цивільно-правовим засобам захисту цих об'єктів. Окремі питання такого захисту визначені постановою Пленуму Верховного Суду України «Про судову практику у справах про захист гідності та честі фізичної особи, а також ділової репутації фізичної та юридичної особи» від 27.02.2009 р. № 1.

Так, зазначеною постановою надані визначення честі, гідності та ділової репутації особи. Зокрема, під гідністю слід розуміти визнання цінності кожної фізичної особи як унікальної біопсихосоціальної цінності, з честю пов'язується позитивна соціальна оцінка особи в очах оточуючих, що ґрунтується на відповідності її діянь (поведінки) загальноприйнятим уявленням про добро і зло, а під діловою репутацією фізичної особи розуміється набута особою суспільна оцінка її ділових і професійних якостей при виконанні нею трудових, службових, громадських чи інших обов'язків. Під діловою репутацією юридичної особи, у тому числі підприємницьких товариств, фізичних осіб – підприємців, адвокатів, нотаріусів та інших осіб, розуміється оцінка їхньої підприємницької, громадської, професійної чи іншої діяльності, котру здійснює така особа як учасник суспільних відносин [9].

Контент-аналіз Інтернет-джерел дозволяє стверджувати, що цивільно-правові судові спори про захист честі, гідності та ділової репутації в останні роки набули популярності серед публічних осіб та політичних діячів. Як приклад можна навести позови Коломойського І.В. до Гонтаревої В.О. (справа № 761/37946/19), Просянюк О.В. – до Наєма Мустафи-Масі (справа № 757/26089/18-ц), Підтуркіна Д.Г. – до ГО «Центр Протидії Корупції» (справа № 761/29315/16-ц), Демчини П.В. – до Шабуніна В.В. (справа № 757/22307/17), Медведчука В.В. – до Кіпіані В.Т. (справа № 753/12294/19) [10].

Проте згідно зі звітами місцевих загальних судів за останні 10 років вони задовольнили 13–17 % позовів про захист честі, гідності та ділової репутації, а загальна кількість справ цієї категорії зменшилася майже втричі. Щодо розгляду аналогічних спорів місцевими господарськими судами слід зауважити, що ця категорія справ є менш значною, окрема статистика стосовно них не ведеться, тож прослідкувати тенденцію складно. На думку правозахисників, таку ситуацію, напевно, можна пояснити тим, що більшість інформаційного простору емігрувала з газет і телеекранів до соціальних мереж, різноманітних месенджерів. Це ускладнює встановлення осіб, відповідальних за поширення інформації [11].

Аналіз рішень судів у цивільних справах про спростування недостовірної

інформації, захист честі, гідності і відшкодування моральної шкоди, що містяться у Єдиному державному реєстрі судових рішень, підтверджує вищенаведену статистичну інформацію. При цьому більшість згаданих рішень у реєстрі не містять установчої частини (що ускладнює їх дослідження), а лише обмежуються такими формулюваннями: «встановив: (у зв'язку із складністю викладення повного тексту рішення, проголошується його вступна та резолютивна частина). Керуючись ст. ст. 10, 11, 57-65, 208, 209, 212, 213, 215, 218, 294 ЦПК України, суд, – вирішив: у задоволенні першого позову ОСОБА_1 до ОСОБА_2 про захист честі, гідності та відшкодування моральної шкоди відмовити» [12].

Наведені дані не можуть однозначно свідчити про більшу ефективність цивільно-правових засобів захисту честі та гідності особи порівняно з кримінально-правовими засобами.

Попри відсутність у розділі III Особливої частини КК України складів кримінальних правопорушень, що мають додатковим безпосереднім обов'язковим об'єктом честь та/або гідність особи, такі склади мають місце в інших розділах. До них, на наш погляд, слід віднести статті: 116 «Умисне вбивство, вчинене в стані сильного душевного хвилювання», 120 «Доведення до самогубства», 123 «Умисне тяжке тілесне ушкодження, заподіяне у стані сильного душевного хвилювання», 161 «Порушення рівноправності громадян залежно від їх расової, національної, регіональної належності, релігійних переконань, інвалідності та за іншими ознаками», 365 «Перевищення влади або службових повноважень працівником правоохоронного органу», 383 «Завідомо неправдиве повідомлення про вчинення кримінального правопорушення», 384 «Введення в оману суду або іншого уповноваженого органу», 387 «Розголошення даних оперативно-розшукової діяльності, досудового розслідування», 435-1 «Образа честі і гідності військовослужбовця, погроза військовослужбовцю».

Серед наведених норм привертає увагу саме остання, оскільки у ній передбачена кримінальна відповідальність за один із «класичних» видів посягання на честь та гідність особи, а саме за образу. Так, одним зі складів кримінальних правопорушень, передбачених ч. 1 ст. 435-1 КК України, є образа честі і гідності військовослужбовця, який здійснює заходи із забезпечення національної безпеки і оборони, відсічі і стримування збройної агресії російської федерації. У ч. 2 цієї статті передбачена відповідальність, зокрема, за виготовлення та поширення матеріалів, що містять образу честі і гідності військовослужбовця, який здійснює заходи із забезпечення національної безпеки і оборони, відсічі і стримування збройної агресії російської федерації.

Як вже зазначалось, у журналістській, правозахисній, науковій спільноті України тривають дискусії щодо доцільності криміналізації клевети та образи. Фактично шляхи вирішення цього питання вже напрацьовані законодавцем України, який криміналізував ці види посягання на честь та гідність особи за наявності певних обтяжуючих обставин. Одна з форм клевети криміналізована у ст. 383 «Завідомо неправдиве повідомлення про вчинення кримінального правопорушення» КК України, а окремі форми образи – у ст. 435-1 КК України.

Висновки. До набуття чинності КК України 2001 р. кримінальними протиправними посяганнями на честь та гідність особи визнавалися клевети та образи. У розділі III «Кримінальні правопорушення проти волі, честі та гідності особи» Особливої частини КК України на сьогодні відсутні склади кримінальних правопорушень, що мають основним безпосереднім або додатковим безпосереднім обов'язковим об'єктом честь та/або гідність особи. Основним правовим механізмом захисту честі, гідності та ділової репутації наразі виступають цивільно-правові засоби. Проте статистичні дані та аналіз судової практики щодо розгляду справ про спростування недостовірної інформації, захист честі, гідності і відшкодування моральної шкоди свідчать про незначну ефективність таких заходів.

В Україні тривають дискусії щодо доцільності криміналізації клевети та образи. Основним аргументом «проти» вважається те, що така криміналізація призведе до тиску на свободу висловлювань в країні.

У різних розділах Особливої частини КК України вже криміналізовані окремі форми клевети та образи за наявності певних обтяжуючих обставин. Пропонуємо використовувати такий підхід у подальшому при вирішенні питань криміналізації різних форм та видів цих діянь. З назви розділу III Особливої частини КК України пропонуємо виключити кому та слова «честі та гідності».

Список використаних джерел

1. Кримінальний кодекс України від 28 грудня 1960 р. URL : <https://zakon.rada.gov.ua/laws/show/2001-05#Text>.
2. Рада криміналізувала наклеп. *LB.ua* : дорослий погляд на світ. URL : https://lb.ua/news/2014/01/16/251902_rada_kriminalizirovala_klevetu_.html.
3. Про внесення змін до деяких законодавчих актів України щодо припинення норм законів, схвалених 16 січня 2014 року : Закон України від 23.02.2014. URL : <https://zakon.rada.gov.ua/laws/show/767-18#n83>.
4. Криміналізація клевету: що це означає? *Слідство інфо*. URL : <https://www.slidstvo.info/articles/libel-law-what-does-it-mean/>.
5. Дудоров О. О., Хавронюк М. І. Кримінальне право : навч. посібник ; за заг. ред. М. І. Хавронюка. Київ : Ваіте, 2014. 944 с.
6. Андрушко А. Проблеми кримінально-правової охорони честі та гідності особи. *Підприємництво, господарство і право*. 2018. № 12. С. 268–272.
7. Проект Концепції реформування КК України та інших актів законодавства про відповідальність за правопорушення в публічній сфері. URL : <https://newcriminalcode.org.ua/upload/media/2020/08/25/skorochena-kontsepsiya-reformuvannya-kk-ukrayiny.pdf>.
8. Кримінальний кодекс України (проект). Контрольний текст станом на 29.09.2022 р. URL : <https://newcriminalcode.org.ua/upload/media/2022/09/29/1-kontrolnyj-tekst-proektu-kk-29-09-2022.pdf>.
9. Про судову практику у справах про захист гідності та честі фізичної особи, а також ділової репутації фізичної та юридичної особи : постанова Пленуму Верховного Суду України від 27.02.2009 р. № 1. URL : https://zakon.rada.gov.ua/laws/show/v_001700-09#Text.
10. Захист ділової репутації: топ-5 судових рішень. *LIGA ZAKON*. URL : https://biz.ligazakon.net/analytics/199731_zakhist-dlovo-reputats-top-5-sudovikh-rshen.
11. Німець Ю. Як суб'єкту господарювання захистити ділову репутацію від посягань. *Закон і Бізнес*. URL : <https://zib.com.ua/ua/140849.html>.
12. Цивільна справа № 2-119/11. Провадження № 2/518/181/2016. Ширяївський районний суд Одеської області. URL : <https://reyestr.court.gov.ua/Review/61146412>.
13. Юнін О. С. Мотив як ознака суб'єктивної сторони складу кримінального правопорушення. *Науковий вісник публічного та приватного права*. 2020. Вип. 3–2. С. 214–219.

Надійшла до редакції 01.03.2023

References

1. Kryminalnyi kodeks Ukrainy [Criminal Code of Ukraine] vid 28 hrudnya 1960 r. URL : <https://zakon.rada.gov.ua/laws/show/2001-05#Text>. [in Ukr.].
2. Rada kryminalizuvala naklep [The Rada criminalized slander]. *LB.ua : doroslyi pohliad na svit*. URL : https://lb.ua/news/2014/01/16/251902_rada_kriminalizirovala_klevetu_.html. [in Ukr.].
3. Pro vnesennya zmin do deyakykh zakonodavchykh aktiv Ukrainy shchodo prypynennya norm zakoniv, skhvalenykh 16 sichnya 2014 roku [On amendments to some legislative acts of Ukraine regarding the termination of norms of laws approved on January 16, 2014] : Zakon Ukrainy vid 23.02.2014. URL : <https://zakon.rada.gov.ua/laws/show/767-18#n83>. [in Ukr.].
4. Kryminalizatsiya naklepu: shcho tse oznachaye? [Criminalization of slander: what does it mean?]. *Slidstvo info*. URL : <https://www.slidstvo.info/articles/libel-law-what-does-it-mean/>. [in Ukr.].
5. Dudorov, O. O., Khavronyuk, M. I. (2014) Kryminalne pravo [Criminal law] : navch. posibnyk. Kyiv : Vaite. 944 p. [in Ukr.].
6. Andrushko, A. (2018) Problemy kryminalno-pravovoyi okhorony chesti ta hidnosti osoby [Problems of criminal law protection of honor and dignity of the person]. *Pidpryyemnytstvo, hospodarstvo i pravo*. № 12. pp. 268–272. [in Ukr.].
7. Proekt Kontsepsiyi reformuvannya KK Ukrainy ta inshykh aktiv zakonodavstva pro vidpovidalnist za pravoporushennya v publichniy sferi [Draft Concept of reforming the Criminal Code of Ukraine and other acts of legislation on liability for offenses in the public sphere]. URL : <https://newcriminalcode.org.ua/upload/media/2020/08/25/skorochena-kontsepsiya-reformuvannya-kk-ukrayiny.pdf>. [in Ukr.].
8. Kryminalnyy kodeks Ukrainy (proiekt) [Criminal Code of Ukraine (draft)]. Kontrolnyi tekst stanom na 29.09.2022 r. URL : <https://newcriminalcode.org.ua/upload/media/2022/09/29/1-kontrolnyj-tekst-proektu-kk-29-09-2022.pdf> [in Ukr.].
9. Pro sudovu praktyku u spravakh pro zakhyst hidnosti ta chesti fizychnoyi osoby, a takozh dilovoyi reputatsiyi fizychnoyi ta yurydychnoyi osoby [On judicial practice in cases of protection of the dignity and honor of an individual, as well as the business reputation of an individual and a legal entity] : postanova Plenumu Verkhovnoho Sudu Ukrainy vid 27.02.2009 r. № 1. URL : https://zakon.rada.gov.ua/laws/show/v_001700-09#Text. [in Ukr.].
10. Zakhyst dilovoyi reputatsiyi: top-5 sudovykh rishen [Protection of business reputation: top-5 court decisions]. *LIGA ZAKON*. URL : https://biz.ligazakon.net/analytics/199731_zakhist-dlovo

reputats-top-5-sudovikh-rshen. [in Ukr.].

11. Niemets, Y. Yak subyektu hospodaryuvannya zakhystyty dilovu reputatsiyu vid posyahan [How to protect business reputation from encroachments as a business entity]. *Zakon i Biznes*. URL : <https://zib.com.ua/ua/140849.html>. [in Ukr.].

12. Tsyvilna sprava № 2-119/11. Provadzheniya № 2/518/181/2016 [Civil case No. 2-119/11. Proceedings № 2/518/181/2016]. Shyryayivskyy rayonnyy sud Odeskoyi oblasti. URL : <https://reyestr.court.gov.ua/Review/61146412>. [in Ukr.].

13. Yunin, O. S. (2020). Motyv yak oznaka subiektyvnoi storony skladu kryminalnoho pravoporusheniia [The motive like a mental element a crime]. *Naukovyi visnyk publichnoho ta pryvatomoho prava*. Vyp. 3–2, pp. 214–219. [in Ukr.].

ABSTRACT

Maksym Pochtovi. Criminal-legal protection of the honor and dignity of the person in the legislation of Ukraine. The article analyzes the current Criminal Code of Ukraine for the presence of elements of criminal offenses that have the honor and/or dignity of a person as the main direct object or an additional direct mandatory object.

Before the entry into force of the Criminal Code of Ukraine in 2001, defamation and insult were recognized as criminal offenses against the honor and dignity of a person. Chapter III «Criminal Offenses Against the Will, Honor and Dignity of a Person» of the Special Part of the Criminal Code of Ukraine currently does not contain criminal offenses that have as the main direct object or an additional direct mandatory object the honor and/or dignity of a person. The main legal mechanism for the protection of honor, dignity and business reputation is currently civil legal means. However, statistical data and analysis of judicial practice regarding the consideration of cases on refutation of false information, protection of honor, dignity, and compensation for moral damage testify to the insignificant effectiveness of such measures.

On the territory of Ukraine, there are disputes about the feasibility of criminalizing slander and insults. The main argument «against» is that such criminalization will lead to pressure on freedom of expression in the country. Certain forms of defamation and insults are already criminalized in various sections of the Special Part of the Criminal Code of Ukraine in the presence of certain aggravating circumstances. We propose to use this approach in the future when solving issues of criminalization of various forms and types of these acts. From the title of Chapter III of the Special Part of the Criminal Code of Ukraine, we propose to exclude the comma and the words «honor and dignity».

Keywords: honor, dignity, slander, insult, criminal responsibility, criminal offense.

УДК 343.32(477)

DOI: 10.31733/2078-3566-2023-1-215-221

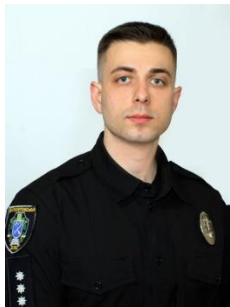

Роман КАТОРКІН®

доктор філософії (право)

(Дніпропетровський державний університет
внутрішніх справ, м. Дніпро, Україна)

ОКРЕМІ ПИТАННЯ КРИМІНАЛЬНОЇ ВІДПОВІДАЛЬНОСТІ ЗА ВЧИНЕННЯ СУСПІЛЬНО НЕБЕЗПЕЧНОГО ДІЯННЯ, ПЕРЕДБАЧЕНОГО ст. 111-1 КК УКРАЇНИ

Стаття присвячена аналізу деяких дискусійних питань в частині забезпечення кримінальної відповідальності за колабораційну діяльність. Зазначається, що чинна редакція ст. 111-1 закону про кримінальну відповідальність містить цілий ряд дискусійних положень та недоліків, серед яких: невідповідність положень санкцій ч.ч. 1-2 назві розділу I Особливої частини закону про кримінальну відповідальність; відсутність закріплення на законодавчому рівні категорії «колабораціонізм» або «колабораційна діяльність»; непослідовність у вказівці на ознаку добровільності в різних частинах норми тощо. Запропоновано закріпити у примітці до ст. 111-1 визначення категорій «колабораційна діяльність» (в якій визначити, що дане діяння може бути вчинено виключно громадянами України) та «держава-агресор».

Ключові слова: злочин, кримінальне правопорушення, кримінальний проступок, колабораційна діяльність, кримінальна відповідальність, національна безпека.

© Р. Каторкін, 2023

ORCID iD: <https://orcid.org/0000-0002-0115-8198>

katorkinroman@gmail.com

Постановка проблеми. На підставі Закону України «Про внесення змін до деяких законодавчих актів України щодо встановлення кримінальної відповідальності за колабораційну діяльність» від 03.03.2022 № 2108-IX чинний Кримінальний кодекс України (далі – КК України) 15.03.2022 було доповнено ст. 111-1 «Колабораційна діяльність». Це рішення стало вимушеним кроком з боку законодавця, адже з початком повномасштабної війни, яку російська федерація підступно розпочала проти України, кількість випадків вчинення зазначеного діяння суттєво зросла. У таких умовах держава повинна була діяти швидко та рішуче, адже колабораційна діяльність посягає на одну з найбільш важливих соціальних цінностей – національну безпеку. Водночас, чинна редакція ст. 111-1 закону про кримінальну відповідальність містить ряд дискусійних положень, які створюють певні проблеми під час кваліфікації суспільно небезпечного діяння за цією нормою та відмежуванні його від суміжних злочинів та кримінальних проступків. Відтак, важливо проаналізувати відповідні недоліки та віднайти можливі шляхи їх усунення.

Аналіз публікацій, в яких започатковано вирішення цієї проблеми. Питання, пов'язані з проблемами забезпечення кримінальної відповідальності за колабораційну діяльність, підіймались у роботах багатьох науковців, серед яких варто відзначити праці В. Березняка, Р. Вереші, В. Грищука, О. Дудорова, І. Копотуна, В. Кузнецова, Т. Павленко, Р. Мовчана, Є. Письменського, М. Сийплові, О. Тавлуй, М. Хавронюка, В. Шаблістого, С. Шевченка, О. Юніна та ін. Незважаючи на це, в умовах повномасштабної війни, яку розпочала держава-терорист проти України, постає нагальна потреба проведення комплексного аналізу чинної редакції ст. 111-1 КК України.

Метою статті є розкриття дискусійних положень чинної редакції ст. 111-1 КК України та вироблення пропозицій щодо вирішення відповідних проблем.

Виклад основного матеріалу. До 2014 р. наукові дискусії щодо сутності поняття «колабораціонізм» та питання соціальної обумовленості юридичної відповідальності за це діяння, як правило, розкривались в контексті подій Другої світової війни, під час якої територія сучасної України досить тривалий час перебувала в окупації нацистсько-фашистських загарбників [2, с. 285]. Крім того, питання кримінальної відповідальності за колабораційну діяльність періодично порушувалося в ході проведення компаративістських досліджень зарубіжного досвіду вирішення зазначеної проблеми. Загалом же відповідні дослідження носили фрагментарний характер, а дана тематика наукових пошуків не користувалась широкою популярністю серед вітчизняних вчених [12, с. 70].

З 2014 р. ситуація почала докорінно змінюватись через підступну анексію російською федерацією АР Крим та м. Севастополя, окупацію державою-терористом та її найманцями окремих частин Донецької та Луганської областей [11, с. 112]. Як вдало зазначає М.О. Письменський, країни, території яких перебували (або знаходяться досі) під окупацією, неодмінно стикаються з проблемою взаємодії своїх громадян з окупантом, надання йому допомоги, сприяння у його діяльності на окупованій території тощо [7, с. 3].

Отже, на превеликий жаль, дана проблема не оминула і Україну. В ході окупації окремих територій нашої держави певна частина громадян України вирішила «скористатись моментом» та заради отримання власної вигоди тим чи іншим чином почала сприяти поширенню так званої «російської влади» на українських землях. Саме з цього часу у науковому просторі активізується увага до питання кримінальної відповідальності за колабораційну діяльність.

24.02. 2021 у Верховній Раді України було зареєстровано законопроект № 5144 «Про внесення змін до деяких законодавчих актів (щодо встановлення кримінальної відповідальності за колабораційну діяльність)», який протягом року так і не був включений до порядку денного.

Через рік, 24.02.2022, російська федерація підступно розпочала повномасштабну війну проти України, яскраво продемонструвавши тим самим усьому світу своє імперсько-терористичне нутро. Дані події стали новим потужним імпульсом до поширення явища колабораціонізму на теренах нашої держави.

Наявність достатніх підстав для криміналізації (суспільна небезпечність, стрімка негативна динаміка поширення, розповсюдженість на значній території України тощо [13, с. 216]) призвела до того, що законодавець звернувся до розгляду законопроекту № 5144. Як наслідок, 03.03.2022 було прийнято Закон України № 2108-IX

«Про внесення змін до деяких законодавчих актів України щодо встановлення кримінальної відповідальності за колабораційну діяльність», на підставі якого КК України доповнено ст. 111-1 «Колабораційна діяльність» [10].

Як зазначається у Пояснювальній записці до цього нормативно-правового акта, колабораціонізм як явище підриває національну безпеку України та становить безпосередню загрозу державному суверенітету, територіальній цілісності, конституційного ладу та іншим національним інтересам України, тому повинен нести за собою відповідальність, встановлену законом. Крім того, постконфліктне врегулювання неможливе без відновлення справедливості та обмеження ряду прав осіб, причетних до колабораціонізму, що можливо вирішити виключно законом [10].

Повністю погоджуємось із даною тезою, тому вважаємо, що включення відповідної норми до змісту КК України – необхідний та виправданий крок. Водночас, чинна редакція ст. 111-1 закону про кримінальну відповідальність містить ряд дискусійних положень, які потребують проведення детального аналізу.

Як вдало наголошують В. Кузнецов та М. Сийплові, встановлення відповідальності за колабораціонізм потребувало комплексного та системного підходу. Однак, очевидно, за браком часу, народні депутати України не врахували всі обставини. По-перше, вимагає легалізації стратегія (концепція) перехідного правосуддя, яка, зокрема, має збалансувати амністію та кримінальне переслідування винних. По-друге, слід передбачити політичну складову реалізації зазначених законодавчих змін, оскільки це не сприятиме мирному врегулюванню війни [6, с. 385].

Дійсно, не дивлячись на той факт, що законопроект № 5144 було зареєстровано за один рік до початку російською федерацією повномасштабної війни проти України, даний документ залишився недостатньо проаналізованим та відредагованим, що пояснюється, в першу чергу, обставинкою, яка склалася навколо нашої держави. Так, наприклад, законодавцем під час прийняття цього нормативно-правового акта не було враховано більшість зауважень Головного науково-експертного управління апарату Верховної Ради України [1] (більш детально деякі з них будуть проаналізовані нами далі), а також допущено ряд порушень законодавчої техніки. Розглянемо детальніше деякі відповідні суперечливі положення.

Одним з найбільш очевидних недоліків ст. 111-1 є дисонанс, що виник між санкціями ч.ч. 1-2 цієї норми з одного боку та назвою розділу I Особливої частини закону про кримінальну відповідальність – з іншого. Дана проблема неодноразово підіймалась у науковому середовищі та полягає у тому, що діяння, передбачені ч.ч. 1-2 ст. 111-1 закону про кримінальну відповідальність відносяться до числа кримінальних проступків, тоді як назва розділу I Особливої частини даного законодавчого акта «Злочини проти основ національної безпеки України» апriori передбачає наявність у цій частині КК України виключно таких суспільно небезпечних діянь, як злочини.

Зауважимо, що дана проблема не єдина, що міститься у санкціях ч.ч. 1-2 ст. 111-1 КК України. Зокрема, як вказано у Висновку Головного науково-експертного управління Апарату Верховної Ради України від 02.03.2022 № 16/03-2022/54284 на проєкт Закону України «Про внесення змін до деяких законодавчих актів (щодо встановлення кримінальної відповідальності за колабораційну діяльність)» (на сьогоднішній день, нагадаємо, законопроект трансформувався у чинний Закон України), аналіз санкцій ч. ч. 1, 2 ст. 111-1 КК (у редакції проєкту) свідчить про те, що у випадках засудження особи за вказані кримінальні правопорушення суд (суддя) зобов'язаний призначити виключно даний вид покарання, що не повною мірою відповідає положенням Загальної частини КК. Специфіка покарання у виді позбавлення права обіймати певні посади або займатися певною діяльністю полягає у тому, що воно стосується лише тих осіб, які під час вчинення кримінального правопорушення обіймали посади або займалися діяльністю, з якими це кримінальне правопорушення було пов'язане. Пропозиція сформулювати даний вид покарання як безальтернативне основне покарання у санкціях ч. ч. 1, 2 нової ст. 111-1 КК робить проблематичним його застосування до осіб, для яких вчинення відповідних кримінальних правопорушень не було пов'язане з їхньою діяльністю або посадою (наприклад, водій автомобіля, який скоює публічні заклики до підтримки рішень та/або дій держави-агресора). За таких умов для деяких осіб, які вчинили вказані діяння, призначення покарання у виді позбавлення права обіймати певні посади або займатися певною діяльністю буде алогічним [1].

Вказане зауваження залишається актуальним на сьогоднішній день, адже, як було сказано вище, у чинній редакції ст. 111-1 КК України санкції ч.ч. 1-2 містять лише названий вище безальтернативний вид покарання. На нашу думку, для подолання перелічених недоліків доречно модернізувати санкції цих частин ст. 111-1 КК України шляхом включення до них такого виду покарання, як позбавлення волі на певний строк (при цьому, можливо, враховуючи положення диспозицій цих норм, доречно включити також інші види покарань (наприклад, обмеження волі).

Певним недоліком чинної редакції ст. 111-1 КК України також є відсутність закріплених на законодавчому рівні визначень понять «колабораціонізм» або «колабораційна діяльність», що створює деякі складнощі під час кваліфікації суспільно небезпечних діянь за ознаками цієї норми та під час відмежування їх від суміжних злочинів та кримінальних проступків. Так, наприклад, у диспозиціях ч.ч. 1-3, 5, 7 ст. 111-1 КК України прямо зазначається, що суб'єктами цих кримінальних правопорушень виступають виключно громадяни України, тоді як у ч.ч. 4, 6 даної норми відповідна законодавча вказівка відсутня, через що виникає питання чи підпадають дії громадян інших держав (у тому числі держави-терориста) під ознаки колабораційної діяльності (ч.ч. 4,6 ст. 111-1 КК України) або ж явище колабораціонізму апriori передбачає вчинення суспільно небезпечного діяння громадянином України на тимчасово окупованій території?

Як зазначають О. Кравчук та М. Бондаренко, суб'єкт кримінальних правопорушень, передбачених частинами 4 та 6 ст. 111-1 КК України відноситься до числа загальних – ним може виступати будь-яка фізична особа, незалежно від громадянства України [4].

Дійсно, відсутність закріпленої дефініції колабораційної діяльності та зміст чинної редакції ч.ч. 4, 6 ст. 111-1 КК України дають підстави стверджувати, що суб'єктами згаданих злочинів можуть виступати будь-які фізичні особи, незалежно від приналежності їх до тієї чи іншої держави (громадянство, підданство, апатриди). Водночас, у пояснювальній записці до проекту Закону України «Про внесення змін до деяких законодавчих актів (щодо встановлення кримінальної відповідальності за колабораційну діяльність)» (який в подальшому було прийнято) зазначається наступне: «В той же час, ряд громадян України та юридичних осіб сприяли чи продовжують сприяти РФ у здійсненні агресивних дій, розгортанні збройного конфлікту проти України, включаючи підтримку збройних формувань та окупаційних адміністрацій держави-агресора та інші дії, які кваліфікуються як колабораціонізм...» [9].

З викладеного слідує, що під час проектування ст. 111-1 КК України автори виходили з того, що колабораціонізм – це кримінальне правопорушення, яке може бути вчинено тільки громадянами України. Подібна думка також відповідає змісту визначення категорії «колабораціонізм», що міститься у Академічному тлумачному словнику української мови: «колабораціонізм – *зрадницьке* (курсив наш – прим.) співробітництво з фашистськими загарбниками в окупованих ними країнах під час другої світової війни [3].

Спроєктувавши дане визначення у реалії сьогодення отримуємо наступне – *зрадницьке* співробітництво з державою-агресором на тимчасово окупованих нею територіях України.

Отже, запропонована дефініція опосередковано свідчить про те, що колаборантом може виступати виключно громадянин держави, територія якої окупована країною-агресором (на що вказує слово «*зрадницьке*»). Як вважаємо, для остаточного врегулювання зазначеного питання було б доречно закріпити у примітці до ст. 111-1 КК визначення категорії «колабораційна діяльність». Крім того, для уникнення проблем під час кваліфікації відповідних діянь за даною нормою доречно було б також розкрити зміст категорії «державо-агресор» [14, с. 126].

Дискусійним виглядає зміст диспозиції ч. 4 ст. 111-1 КК України, в якій зазначається наступне: «Передача матеріальних ресурсів незаконним збройним чи воєнізованим формуванням, створеним на тимчасово окупованій території, та/або збройним чи воєнізованим формуванням держави-агресора, та/або провадження господарської діяльності у взаємодії з державою-агресором, незаконними органами влади, створеними на тимчасово окупованій території, у тому числі окупаційною адміністрацією держави-агресора...» [5].

Таким чином, вказана норма не охоплює випадки передачі збройним чи

воєнізованим формуванням, створеним на тимчасово окупованій території, та/або збройним чи воєнізованим формуванням держави-агресора нематеріальних активів (у тому числі криптовалюти). Як відомо, останнім часом популярність відповідних активів неспинно зростає, тому, на нашу думку, доречно внести зміни до диспозиції ч. 4 ст. 111-1 КК України, включивши відповідні положення.

Окремо варто зауважити на тому, що на практиці можуть виникнути складнощі з розмежуванням злочину, передбаченого ч. 4 ст. 111-1 закону про кримінальну відповідальність від кримінального правопорушення у вигляді пособництва держави-агресору (ст. 111-2 КК України). Зокрема, діяння у вигляді передачі матеріальних ресурсів збройним чи воєнізованим формуванням держави-агресора підпадає під ознаки кожної із цих норм, через що, знову ж таки, доречно визначити на законодавчому рівні зміст категорії «колабораційна діяльність».

Слушними вбачаються також зауваження Є. Письменського та Р. Мовчана про непослідовність законодавця в питанні вказівки у ст. 111-1 на ознаку добровільності (так, у ч. 2, 5 та 7 законодавець вказує на зазначену ознаку, тоді як у решті частин ст. 111-1 така ознака відсутня). У даному випадку повністю погоджуємось із думкою вчених про те, що незважаючи на відсутність відповідної вказівки на добровільність, жодні вчинені під впливом примусу («недобровільні») дії, зокрема й передбачені ст. 111-1 КК, не можуть визнаватися кримінально протиправними. Ознака добровільності відповідної поведінки має виключатися, якщо вона є результатом примусу, тобто нездоланих у конкретній ситуації перешкод. Про таку ситуацію загалом ідеться, якщо рішення про участь у колабораційній діяльності ухвалювалося під впливом фізичного або психічного примусу з боку представників держави-агресора. Водночас треба мати на увазі, що добровільною участь буде тоді, коли особа вчинила відповідне діяння, перебуваючи під впливом своїх родичів та близьких, знайомих і друзів, які її умовили погодитися на співпрацю з державою-агресором [7, с. 358].

Отже, добровільність – обов'язкова ознака будь-якого складу кримінального правопорушення, передбаченого ст. 111-1 закону про кримінальну відповідальність. Втім, для усунення порушень законодавчої техніки вважаємо доречним синхронізувати між собою відповідні положення даної статті або шляхом включення ознаки добровільності до частин 1, 3, 4, 6 ст. 111-1 КК України, або ж шляхом виключення її з диспозицій частин 2, 5, 7 цієї норми [7, с. 358].

Висновки. Отже, в умовах широкомасштабної війни, яку російська федерація розпочала проти України виокремлення суспільно небезпечного діяння у вигляді колабораційної діяльності в окремий склад кримінального правопорушення – необхідний та своєчасний крок з боку держави. Водночас, чинна редакція ст. 111-1 КК України містить у собі ряд недоліків та дискусійних положень, серед яких: відсутність законодавчого визначення поняття «колабораційна діяльність»; наявність у санкції ч.ч. 1-2 єдиного виду покарань та віднесення даних діянь до числа кримінальних проступків всупереч назві розділу I Особливої частини КК України; непослідовність у вказівці на ознаку добровільності у різних частинах норми тощо.

З метою усунення окремих недоліків запропоновано доповнити санкції ч.ч. 1-2 ст. 111-1 КК України альтернативними видами покарань (серед яких обов'язково включити покарання у виді позбавлення волі на певний строк). Крім того, на сьогоднішній день вбачається доречним доповнити диспозицію ч. 4 даної норми суспільно небезпечним діянням у вигляді передачі збройним чи воєнізованим формуванням, створеним на тимчасово окупованій території, та/або збройним чи воєнізованим формуванням держави-агресора нематеріальних активів (у тому числі криптовалюти).

Перспективним напрямком подальших досліджень є аналіз питання відмежування колабораційної діяльності від суміжних кримінальних правопорушень.

Список використаних джерел

1. Висновок Головного науково-експертного управління апарату Верховної Ради України на проект Закону України «Про внесення змін до деяких законодавчих актів України щодо встановлення кримінальної відповідальності за колабораційну діяльність. URL : <https://itd.rada.gov.ua/billInfo/Bills/pubFile/1243503>.

2. Каторкін Р. А. Кримінально-правове забезпечення призову на строкову військову службу, військової служби за призовом осіб офіцерського складу в Україні у XX столітті. *Науковий вісник Дніпропетровського державного університету внутрішніх справ.* 2016. № 4.

C. 285-292

3. Колабораціонізм. *Словник української мови*. URL: <http://sum.in.ua/s/kolaboracionizm>.
4. Кравчук О., Бондаренко М. Колабораційна діяльність: аналіз нової статті 111-1 КК. 2022. URL : https://ela.kpi.ua/bitstream/123456789/46990/1/Kravchuk_Bondarenko_Art_111-1_CCU.pdf.
5. Кримінальний кодекс України від 05.04.2001. URL : <http://zakon3.rada.gov.ua/laws/show/2341-14>
6. Кузнецов В. В., Сийплові М. В. Кримінальна відповідальність за колабораційну діяльність як новий виклик сьогодення. *Науковий вісник Ужгородського Національного Університету. Серія ПРАВО*. 2022. № 70. С. 381-388.
7. Письменський С.О. Колабораціонізм як суспільно-політичне явище в Україні (кримінально-правові аспекти): наук. нарис. Сєверодонецьк : ЛугДУВС ім. Е. О. Дідоренка, 2020. 121 с.
8. Письменський С. О., Мовчан Р. О. Новели кримінального законодавства України про колабораційну діяльність: дискусійні питання та спроба їх розв'язання. *Юридичний науковий електронний журнал*. 2022. № 6. С. 356-360.
9. Пояснювальна записка до проекту Закону України «Про внесення змін до деяких законодавчих актів України щодо встановлення кримінальної відповідальності за колабораційну діяльність». URL: <https://itd.rada.gov.ua/billInfo/Bills/pubFile/559222>.
10. Про внесення змін до деяких законодавчих актів України щодо встановлення кримінальної відповідальності за колабораційну діяльність : Закон України від 03.03.2022. URL : <https://zakon.rada.gov.ua/laws/show/2108-20#n12>.
11. Шаблістий В. В. Удосконалення кримінально-правового забезпечення поліцейської діяльності в Україні. *Вісник кримінального судочинства*. 2016. № 3. С. 112-115.
12. Шевченко С. І. Окремі аспекти правового регулювання забезпечення публічного порядку в Україні. *Науковий вісник публічного та приватного права*. 2016. № 6. С. 68–71.
13. Юнін О. С. Мотив як ознака суб'єктивної сторони складу кримінального правопорушення. *Науковий вісник публічного та приватного права*. 2020. Вип. 3-2. С. 214-219.
14. Tertyshnik V., Fomenko A. Legal assistance and protection in criminal proceedings: international standards and integrative doctrine. *Philosophy, Economics and Law Review*. Volume 1, no. 2, 2021. P. 123–133.

Надійшла до редакції 03.03.2023

References

1. Vysnovok Holovnoho naukovo-ekspertnoho upravlinnya aparatu Verkhovnoyi Rady Ukrainy na proekt Zakonu Ukrainy «Pro vnesennya zmin do deyakykh zakonodavchykh aktiv Ukrainy shchodo vstanovlennya kryminal'noyi vidpovidal'nosti za kolaboratsiynu diyal'nist'» [Conclusion of the Main Scientific and Expert Department of the Verkhovna Rada of Ukraine on the Draft Law of Ukraine «On Amendments to Certain Legislative Acts regarding the Establishment of Criminal Liability for Collaboration Activities»]. URL : <https://itd.rada.gov.ua/billInfo/Bills/pubFile/1243503>. [in Ukr.].
2. Katorkin, R. A. (2016) Kryminal'no-pravove zabezpechennya pryzovu na strokovu viys'kovu sluzhbu, viys'kovoyi sluzhby za pryzovom osib ofiters'koho skladu v Ukraini u XX stolitti [Criminal-legal support of conscription for term military service, military service after conscription of individual officers in Ukraine in XX century]. *Naukovyy visnyk Dnipropetrovs'koho derzhavnoho universytetu vntrishnikh sprav*. № 4, pp. 285-292. [in Ukr.].
3. Kolaboratsionizm [Collaborationism]. *Slovyuk ukrayins'koyi movy*. URL : <http://sum.in.ua/s/kolaboracionizm>. [in Ukr.].
4. Kravchuk, O., Bondarenko, M. (2022) Kolaboratsiyna diyal'nist': analiz novoyi statti 111-1 KK [Collaborative activity: analysis of the new article 111-1 of the Criminal Code]. URL : https://ela.kpi.ua/bitstream/123456789/46990/1/Kravchuk_Bondarenko_Art_111-1_CCU.pdf. [in Ukr.].
5. Kryminal'nyy kodeks Ukrainy [The Criminal Code of Ukraine] vid 05.04.2001. URL : <http://zakon3.rada.gov.ua/laws/show/2341-14>. [in Ukr.].
6. Kuznetsov, V. V., Syiploki, M. V. (2022) Kryminal'na vidpovidal'nist' za kolaboratsiynu diyal'nist' yak novyy vyklyk s'ohodennya [Criminal liability for collaboration as a new challenge of today]. *Naukovyy visnyk Uzhhorods'koho Natsional'noho Universytetu. Seriya PRAVO*. № 70, pp. 381-388. [in Ukr.].
7. Pysmenskyi, Ye.O. Kolaboratsionizm yak suspil'no-politychne yavyshe v Ukraini (kryminal'no-pravovi aspekty) [Collaborationism as a socio-political phenomenon in Ukraine (criminal and legal aspects)]: nauk. narys. Syevyerodonets'k : LuhDUVS im. E. O. Didorenka, 2020. 121 p. [in Ukr.].
8. Pysmenskyi, Ye. O., Movchan, R. O. (2022) Novely kryminal'noho zakonodavstva Ukrainy pro kolaboratsiynu diyal'nist': dyskusiyne pytannya ta sproba yikh rozv'yazannya [New provisions of criminal law of Ukraine on collaborative activities: discussion issues and attempt to solve them]. *Yurydychnyy naukovyy elektronnyy zhurnal*. № 6, pp. 356-360. [in Ukr.].

9. Poyasnyval'na zapyska do proektu Zakonu Ukrainy «Pro vnesennya zmin do deyakykh zakonodavchykh aktiv Ukrainy shchodo vstanovlennya kryminal'noyi vidpovidal'nosti za kolaboratsiynu diyal'nist'» [Explanatory note to the draft Law of Ukraine «On Amendments to Certain Legislative Acts regarding the Establishment of Criminal Liability for Collaboration Activities»]. URL : <https://itd.rada.gov.ua/billInfo/Bills/pubFile/559222>. [in Ukr.].

10. Pro vnesennya zmin do deyakykh zakonodavchykh aktiv Ukrainy shchodo vstanovlennya kryminal'noyi vidpovidal'nosti za kolaboratsiynu diyal'nist' [On Amendments to Certain Legislative Acts regarding the Establishment of Criminal Liability for Collaboration Activities] : Zakon Ukrainy vid 03.03.2022. URL: <https://zakon.rada.gov.ua/laws/show/2108-20#n12>. [in Ukr.].

11. Shablysty, V. V. (2016) Udoskonalennya kryminal'no-pravovoho zabezpechennya politseys'koyi diyal'nosti v Ukraini [Improvement of criminal law enforcement of police activity in Ukraine]. *Visnyk kryminal'noho sudochynstva*. № 3, pp. 112-115. [in Ukr.].

12. Shevchenko, S. I. (2016) Okremi aspekty pravovoho rehulyuvannya zabezpechennya publichnogo porjadku v Ukraini [Some aspects of legal regulation of public order in Ukraine]. *Naukovyy visnyk publichnogo ta pryvatnoho prava*. № 6, pp. 68–71. [in Ukr.].

13. Yunin, O. S. (2020) Motyv yak oznaka sub'yektyvnoyi storony vidpovidno do kryminal'noho pravoporushennya [Motive as a sign of the subjective side of the criminal offense]. *Naukovyy visnyk publichnogo ta pryvatnoho prava*. № 3-2, pp. 214-219. [in Ukr.].

14. Tertyshnik, V., Fomenko, A. (2021) Legal assistance and protection in criminal proceedings: international standards and integrative doctrine. *Philosophy, Economics and Law Review*. Vol.1, no. 2, pp. 123–133.

ABSTRACT

Roman Katorkin. Some issues of criminal responsibility for committing a publicly dangerous act provided for in art. 111-1 of the Criminal Code of Ukraine. The article notes that the full-scale war launched by the terrorist state against Ukraine became a powerful impetus for the spread of cases of collaborative activity. The specified events led to the fact that the legislator singled out this socially dangerous act as a separate part of the criminal offense provided for in Art. 111-1 of the Criminal Code of Ukraine.

It has been found that the current version of Art. 111-1 of the Criminal Code of Ukraine contains certain debatable provisions and shortcomings, among which: attribution of actions provided for in parts 1-2 to minor crimes contrary to the title of Section I of the Special Part of the Criminal Code of Ukraine; absence in parts 1-2 alternative types of punishments; lack of consolidation at the legislative level of the category «collaborationism» or «collaborative activity» etc.

In order to avoid complications during qualification, it is proposed to establish in the note to Art. 111-1 of the definition of «collaborationism» (which should state that this act can be committed exclusively by citizens of Ukraine) and «aggressor state».

It is proposed to include for part 4 of Art. 111-1 of the Criminal Code of Ukraine acts in the form of transfer of intangible assets (including cryptocurrencies) to armed or paramilitary formations created on temporarily occupied territory and/or armed or paramilitary formations of the aggressor state.

The scientific position is supported that collaborationism can be carried out only on a voluntary basis. Therefore, in order to eliminate cases of violation of the legislative technique, it is considered appropriate to include the sign of voluntariness in parts 1, 3, 4, 6 of Article 111-1 of the Criminal Code of Ukraine or to exclude this sign from the dispositions parts 2, 5, 7 of this norm.

Keywords: *crime, criminal offence, minor crime, collaborative activities, criminal liability, national security.*

УДК 343.7

DOI: 10.31733/2078-3566-2023-1-222-227



Олексій КРИЖАНОВСЬКИЙ[©]

кандидат юридичних наук

(Донецький державний університет внутрішніх справ,
м. Кривий Ріг Дніпропетровської обл., Україна)

ВПЛИВ ОБТЯЖУЮЧИХ ОБСТАВИН НА СТУПІНЬ ТЯЖКОСТІ КРИМІНАЛЬНИХ ПРАВОПОРУШЕНЬ ПРОТИ ВЛАСНОСТІ КОРИСЛИВОЇ СПРЯМОВАНOSTI

Розглянуто питання впливу обтяжуючих обставин на ступінь тяжкості кримінальних правопорушень проти власності корисливої спрямованості. Доведено, що при конструюванні кваліфікованих складів викрадень мають місце окремі порушення правил криміналізації цих діянь, що не виправдано зменшують ступінь їхньої тяжкості. Постанова Пленуму Верховного Суду України від 6 листопада 2009 р. № 10 надає обмежувальне тлумачення ознаці «за попередньою змовою групою осіб». Обтяжуюча обставина «проникнення у житло, інше приміщення чи сховище» не узгоджується зі схожими термінами, що використовуються у законодавстві України. Законодавець не визнає вчинення викрадень злочинною організацією або злочинною спільнотою як обтяжуючі обставини. Запропоновано зміни та доповнення до Кримінального кодексу України (далі – КК України).

Ключові слова: кримінальні правопорушення проти власності, корисливий мотив, обтяжуючі обставини, кваліфікуючі ознаки, ступінь тяжкості.

Постановка проблеми. Власність є економічною основою життя суспільства та людини, показником добробуту населення, а тому завдання держави – забезпечити належний захист цього базису більшості суспільних відносин. Це положення має свої витоки як у національному, так і у міжнародному праві. Так, статтями 13 та 41 Конституції України проголошено, що кожен має право володіти, користуватися і розпоряджатися своєю власністю, ніхто не може бути протиправно позбавлений права власності, а держава забезпечує захист прав усіх суб'єктів права власності і господарювання [1]. Аналогічне положення проголошується і ст. 1 Протоколу до Конвенції про захист прав людини і основоположних свобод [2].

У структурі злочинності України кількість облікованих кримінальних правопорушень проти власності посідає перше місце. У 2022 р. загалом було зареєстровано 362 тис. 636 кримінальних правопорушень. Із них 113 тис. 137 – проти власності, що становить понад 30% від загальної кількості [3].

У більшості кримінальних правопорушень проти власності корисливої спрямованості обтяжуючі обставини є тотожними (вчинення цих діянь повторно, за попередньою змовою групою осіб, з проникненням у житло, інше приміщення чи сховище, в умовах воєнного або надзвичайного стану, організованою групою, із завданням значної шкоди потерпілому, у великих чи особливо великих розмірах). Однак на сьогоднішній день питання впливу цих обставин на визначення ступеня тяжкості зазначених кримінальних правопорушень проти власності є малодослідженим.

Аналіз публікацій, у яких започатковано вирішення цієї проблеми. Питанням кримінальної відповідальності за кримінальні правопорушення проти власності присвячені праці П. Андрушка, М. Бажанова, Н. Гурорової, О. Дудорова, В. Ємельянова, М. Коржанського, П. Матишевського, М. Мельника, П. Михайленка, В. Навроцького, М. Хавронюка та ін. Проте реформування кримінального законодавства України, включення до складів кримінальних правопорушень проти власності корисливої спрямованості нових особливо обтяжуючих обставин потребують дослідження питання впливу цих обставин на ступінь тяжкості кримінальних правопорушень за сучасних умов.

© О. Крижановський, 2023

ORCID iD: <https://orcid.org/0000-0002-5358-9758>

dozpu@ukr.net

Метою статті є визначення впливу обтяжуючих обставин на ступінь тяжкості кримінальних правопорушень проти власності корисливої спрямованості.

Виклад основного матеріалу. До кримінальних правопорушень проти власності корисливої спрямованості традиційно відносять такі: крадіжка (ст. 185 КК України), грабіж (ст. 186 КК України), розбій (ст. 187 КК України), викрадення води, електричної або теплової енергії шляхом її самовільного використання (ст. 188-1 КК України), вимагання (ст. 189 КК України), шахрайство (ст. 190 КК України), привласнення, розтрата майна або заволодіння ним шляхом зловживання службовим становищем (ст. 191 КК України), заподіяння майнової шкоди шляхом обману або зловживання довірою (ст. 192 КК України).

Пункт 1 примітки до ст. 185 КК України визначає, що у ст. ст. 185, 186 та 189-191 повторним визнається кримінальне правопорушення, вчинене особою, яка раніше вчинила будь-яке із кримінальних правопорушень, передбачених цими статтями або статтями 187, 262 цього Кодексу [4]. Це так звана спеціальна повторність, що виражається у вчиненні особою двох чи більше однорідних кримінальних правопорушень.

Наведена чинна редакція п. 1 примітки до ст. 185 КК України звужує поняття повторності щодо найбільш небезпечного складу викрадення чужого майна – розбою. У випадку з цим злочином для кваліфікації вчинених особою двох однорідних кримінальних правопорушень за ознакою повторності вирішальне значення має хронологічна послідовність їх вчинення. Так, згідно з ч. 2 ст. 187 КК розбій визнається повторним, якщо йому передував розбій чи бандитизм. Інакше кажучи, якщо раніше було вчинене менш суспільно небезпечне, ніж розбій, кримінальне правопорушення (наприклад, грабіж), а пізніше – розбій, повторності розбою не буде. І навпаки, розбій, що передує всім іншим формам викрадення, додає останнім ознаки повторності.

Визнання повторності розбою у разі попереднього вчинення бандитизму (ст. 257 КК України), на наш погляд, не враховує особливості об'єктивної сторони бандитизму, що складається з трьох можливих форм: організації банди, участі у банді, участі у нападі банди. При цьому мотив організації банди та участі у ній чи вчинюваному бандою нападі не обов'язково є корисливим. Саме тому, на наш погляд, бандитизм не є однорідним із розбоем кримінальним правопорушенням. У разі, якщо банда вчиняє розбій, цей злочин кваліфікується окремо за відповідною частиною ст. 187 КК України і сам собою створює передумову для кваліфікації наступного за ним вчиненого розбою як повторного. Вважаємо, що для розбою однорідними кримінальними правопорушеннями, близькими за ступенем суспільної небезпеки, є грабіж та вимагання, у разі вчинення їх із насильством або з погрозою застосування насильства. Передумання вчинення цих правопорушень суттєво збільшує ступінь тяжкості розбою, оскільки свідчить про корисливо-насильницьку мотивацію особи, яка їх вчиняє.

До кримінальних правопорушень, що становлять повторність для корисливих посягань на власність, визначених п. 1 примітки до ст. 185 КК України, і, відповідно, підвищують ступінь їхньої тяжкості у разі повторного вчинення, законодавець відносить і вчинення кримінального правопорушення, передбаченого ст. 262 КК: викрадення, привласнення, вимагання вогнепальної зброї, бойових припасів, вибухових речовин чи радіоактивних матеріалів або заволодіння ними шляхом шахрайства або зловживання службовим становищем. На наш погляд, при вирішенні питання повторності щодо вказаних у примітці до ст. 185 КК кримінальних правопорушень слід бути послідовними і віднести до їх переліку всі склади, об'єктивна сторона яких передбачає заволодіння предметами цих кримінальних правопорушень шляхом викрадення (ст. ст. 289, 308, 312, 313, 357, 410 та ін.). Щодо такого підходу висловлювалися й інші дослідники питань повторності корисливих кримінальних правопорушень проти власності [5, с. 14].

Наступною кваліфікуючою для кримінальних правопорушень проти власності корисливої спрямованості ознакою є вчинення їх за попередньою змовою групою осіб. На сьогодні викрадення майна кваліфікується за цією ознакою, якщо учасники такої групи виступали виключно як співвиконавці вчиненого кримінального правопорушення. На це вказує п. 24 Постанови Пленуму Верховного Суду України «Про судову практику у справах про злочини проти власності» від 6 листопада 2009 р. № 10, згідно з яким учасники вчинення злочину групою осіб діють узгоджено, зі спільним умислом, і кожен із них безпосередньо виконує діяння, що повністю чи частково утворює об'єктивну сторону складу злочину. При цьому можливий розподіл функцій, за якого кожен

співучасник виконує певну роль у вчиненні злочину [6].

На наш погляд, такий підхід до кваліфікації зазначених кримінальних правопорушень не відповідає загальному визначенню поняття співучасті, наданому у ст. 26 КК України, та не виправдано зменшує ступінь їхньої тяжкості у разі, коли особи діють з розподілом ролей (наприклад, коли наявні організатор, пособник та безпосередній виконавець).

Наведені обтяжуючі обставини (вчинення викрадення повторно або за попередньою змовою групою осіб) по-різному впливають на ступінь тяжкості різних викрадень. Так, наприклад, максимальний строк позбавлення волі, передбачений санкцією ч. 2 ст. 185 КК України, – п'ять років позбавлення волі, а за наявності таких самих обтяжуючих обставин при привласненні чи розтраті майна, котре було ввірене особі чи перебувало в її віданні, максимальне покарання становить вісім років позбавлення волі (ч. 3 ст. 191 КК України).

До особливо обтяжуючих кримінальні правопорушення проти власності корисливої спрямованості обставин належить вчинення їх із проникненням у житло, інше приміщення чи сховище. Вплив цієї обставини на ступінь тяжкості тих викрадень, де вона передбачена, загалом відповідає і ступеню їхньої суспільної небезпечності. Так, крадіжка за наявності цієї обставини карається позбавленням волі на строк від трьох до шести років (ч. 3 ст. 185 КК України), грабіж – від чотирьох до восьми років (ч. 3 ст. 186 КК України), розбій – від семи до дванадцяти років (ч. 3 ст. 187 КК України).

Слід звернути увагу на те, що у законодавстві України виникла неузгодженість у термінології, пов'язаної з протиправним проникненням у приміщення фізичних та юридичних осіб. Так, для окреслення згаданої обтяжуючої обставини законодавець оперує такими термінами, як «інше приміщення чи сховище». Натомість, у ст. 162 «Порушення недоторканності житла» КК України поряд із терміном «житло» вживається термін «інше володіння особи». Аналогічний термін використовується і у ст. 38 «Проникнення до житла чи іншого володіння особи» Закону України «Про Національну поліцію» [7]. Вважаємо за доцільне узгодити термінологію у законодавстві України.

Порівняно новою особливо обтяжуючою кримінальні правопорушення проти власності корисливої спрямованості обставиною є вчинення їх в умовах воєнного або надзвичайного стану. Введення цих станів передбачене законодавством України, зокрема, Законами «Про правовий режим воєнного стану» [8] та «Про правовий режим надзвичайного стану» [9].

Загалом законодавець передбачив за вчинення викрадень за наявності цієї обставини покарання, що відповідають і ступеню їхньої суспільної небезпечності, і ступеню їхньої тяжкості. Так, за крадіжку в умовах воєнного або надзвичайного стану передбачене покарання у виді позбавлення волі на строк від п'яти до восьми років (ч. 4 ст. 185 КК України), за грабіж – від семи до десяти років (ч. 4 ст. 186 КК України), за розбій – від восьми до п'ятнадцяти років (ч. 4 ст. 187 КК України), за вимагання – від семи до дванадцяти років (ч. 4 ст. 189 КК України), за привласнення, розтрату майна або заволодіння ним шляхом зловживання службовим становищем – від п'яти до восьми років (ч. 4 ст. 191 КК України).

Водночас аналіз вироків судів України, постановлених після доповнення КК України зазначеною обтяжуючою обставиною, свідчить про схильність судів призначати покарання за найнижчою передбаченою межею позбавлення волі, а у разі призначення покарання за крадіжку у виді позбавлення волі на строк п'ять років – звільняти від відбування покарання з випробуванням на підставі ст. 75 КК України.

Так, наприклад, В. 4 січня 2023 р. близько 22 год. 00 хв., перебуваючи у квартирі Н., помітив на підлозі коридору мобільний телефон марки «Xiaomi» моделі «Redmi 9A». Достовірно знаючи і розуміючи, що в країні, згідно з Указом Президента України №64/2022 від 24.02.2022 р. «Про введення воєнного стану в Україні», затвердженим Законом України від 24 лютого 2022 р. № 2102-IX (зі змінами, внесеними Указом від 14 березня 2022 р. № 133/2022, затвердженим Законом України від 15 березня 2022 р. № 2119-IX, Указом від 18 квітня 2022 р. № 259/2022, затвердженим Законом України від 21 квітня 2022 р. № 2212-IX, Указом від 17 травня 2022 р. № 341/2022, затвердженим Законом України від 22 травня 2022 р. № 2263-IX, та Указом від 12 серпня 2022 р. № 573/2022, затвердженим Законом України від 15 серпня 2022 р. № 2500-IX), продовжено дію воєнного стану в Україні з 05 години 30 хвилин 21 листопада 2022 р.

строком на 90 діб, а отже, діє воєнний стан. Реалізуючи злочинний умисел, спрямований на таємне викрадення чужого майна в умовах воєнного стану, В., перебуваючи у стані алкогольного сп'яніння, переконавшись, що за його діями ніхто не спостерігає, умисно, таємно, з корисливих мотивів викрав мобільний телефон марки «Xiaomi» моделі «Redmi 9A» вартістю 2400 грн., котрий належить Н., розпорядившись викраденим на власний розсуд.

Вироком суду В. визнали винним у вчиненні кримінального правопорушення, передбаченого ч. 4 ст. 185 КК України, на підставі якої призначили покарання у виді позбавлення волі строком на 5 років. На підставі ст. 75 КК України звільнили В. від відбування призначеного покарання з випробуванням та встановили йому іспитовий строк тривалістю 2 роки [10].

До обтяжуючих та особливо обтяжуючих викрадення обставин належать і розміри спричиненої матеріальної шкоди. КК України до таких обставин відносить завдання значної шкоди потерпілому, вчинення викрадення у великих чи особливо великих розмірах. При цьому розміри такої шкоди у КК України визначені у кількості неоподатковуваних мінімумів доходів громадян. Проте з 1 січня 2004 р. вказані розміри визначаються не кількістю неоподатковуваних мінімумів доходів громадян, а кількістю податкових соціальних пільг. Такий стан національного законодавства та слідчо-судової практики не сприяє прозорому підходу до визначення ступеня тяжкості кримінальних правопорушень, зокрема викрадень, оскільки зміст кримінального закону не є зрозумілим для пересічного громадянина, а потребує тлумачення фахівця у галузі права. Вбачається за доцільне використовувати у КК України поняття, що відповідають змісту норм.

Автори проекту КК України пропонують для визначення розмірів майнової шкоди ввести поняття розрахункової одиниці. Так, згідно зі ст. 1.4.2 проекту КК України розрахункова одиниця, що застосовується для визначення розмірів предмета або засобу вчинення кримінального правопорушення, а також спричиненої ним майнової шкоди і розміру штрафу та грошового стягнення, дорівнює 200 гривням. Після набрання чинності цим Кодексом розмір розрахункової одиниці може змінюватися не частіше, ніж один раз на календарний рік [11].

Ще однією спільною особливою обтяжуючою кримінальні правопорушення проти власності корисливою спрямованістю обставиною є вчинення їх організованою групою. Ця обставина належить до тих, що суттєво збільшують ступінь тяжкості будь-якого кримінального правопорушення, зокрема і викрадень. Про це свідчать і санкції статей, що передбачають тривалі строки позбавлення волі: від мінімальних п'яти років за шахрайство (ч. 4 ст. 190 КК України) до максимальних п'ятнадцяти років за розбій (ч. 4 ст. 187 КК України).

Проте санкція ч. 4 ст. 190 КК України, на наш погляд, встановлює надто розбіжні мінімальну та максимальну межі позбавлення волі – від п'яти до дванадцяти років, що, з одного боку, розмиває уявлення про критерії визначення ступеня тяжкості цього кримінального правопорушення, а з іншого, сприяє можливості довільного вирішення питання призначення покарання судом за таке діяння.

Крім того, до особливо обтяжуючих кримінальні правопорушення проти власності корисливої спрямованості обставин не віднесено вчинення їх злочинною організацією або злочинною спільнотою. Ці види складної форми співучасті є найбільш суспільно небезпечними, а учасники таких утворень належать до осіб із крайніми проявами антисоціальної поведінки. Проте слідчо-судова практика, спираючись на чинні редакції статей про кримінальні правопорушення проти власності, кваліфікує такі випадки лише як вчинення їх організованою групою, що значно зменшує ступінь їхньої тяжкості.

Як зазначає Ю. Дорохіна, злочини проти власності, що вчиняються у складі злочинної організації, становлять феномен організованої злочинності та мають найбільший ступінь суспільної небезпеки серед усіх форм співучасті, а тому доцільним є введення відповідної кваліфікуючої ознаки до складів злочинів, передбачених ст. ст. 185, 186, 187, 189, 190, 191 КК України [12, с. 524].

Висновки. Обтяжуючі та особливо обтяжуючі обставини безпосередньо впливають на ступінь тяжкості кримінальних правопорушень проти власності корисливої спрямованості. Проведене дослідження дозволяє запропонувати такі напрями удосконалення кримінального законодавства України та практики його застосування: 1) включити до переліку статей, визначених п. 1 примітки до ст. 185 КК

України, статті 289, 308, 312, 313, 357, 410 КК України; 2) запропонувати Верховному Суду України надати роз'яснення щодо тлумачення обтяжуючої обставини «за попередньою змовою групою осіб», під якою слід розуміти не тільки співвиконавство, а усі можливі види розподілу ролей співучасників кримінального правопорушення; 3) внести зміни до статей КК України, що передбачають відповідальність за проникнення у житло, інше приміщення чи сховище, визначивши цю обставину як «проникнення до житла чи іншого володіння особи»; 4) передбачити у КК України єдиний критерій визначення розмірів спричиненої кримінальним правопорушенням майнової шкоди; 5) встановити кримінальну відповідальність за вчинення кримінальних правопорушень проти власності корисливої спрямованості злочинною організацією або злочинною спільнотою.

Список використаних джерел

1. Конституція України від 28.06.1996. URL : <https://zakon.rada.gov.ua/laws/show/254%D0%BA/96-%D0%B2%D1%80#Text>.
2. Протокол до Конвенції про захист прав людини і основоположних свобод : ратифіковано Законом від 17.07.1997 р. URL : https://zakon.rada.gov.ua/laws/show/994_535#Text.
3. Про зареєстровані кримінальні правопорушення та результати їх досудового розслідування. *Офіс Генерального прокурора*. URL : <https://gp.gov.ua/ua/posts/pro-zareyestrovani-kriminalni-pravoporushennya-ta-rezultati-yih-dosudovogo-rozsliduvannya-2>.
4. Кримінальний кодекс України від 05.04.2001. URL : <https://zakon.rada.gov.ua/laws/show/2341-14#Text>.
5. Ільїна О. В. Кваліфікація повторного вчинення корисливих злочинів проти власності. *Юриспруденція : теорія і практика*. 2006. № 2. С. 13–15.
6. Про судову практику у справах про злочини проти власності : Постанова Пленуму Верховного Суду України від 06.11.2009 р. № 10. URL : <https://zakon.rada.gov.ua/laws/show/v0010700-09#Text>.
7. Про Національну поліцію : Закон України від 02.07.2015. URL : <https://zakon.rada.gov.ua/laws/show/580-19#Text>.
8. Про правовий режим воєнного стану : Закон України від 12.05.2015. URL : <https://zakon.rada.gov.ua/laws/show/389-19#Text>.
9. Про правовий режим надзвичайного стану : Закон України від 16.03.2000. URL : <https://zakon.rada.gov.ua/laws/show/1550-14#Text>.
10. Кримінальна справа № 686/4222/23. *Архів Хмельницького міськрайонного суду*. URL : <https://reyestr.court.gov.ua/Review/109399114>.
11. Кримінальний кодекс України : контрольний текст проекту (станом на 30.01.2023 р.). URL : <https://newcriminalcode.org.ua/upload/media/2023/01/30/proyekt-kryminalnogo-koдекsu-ukrayiny-stanom-na-30-01-2023.pdf>.
12. Дорохіна Ю. А. Злочини проти власності. Теоретико-правове дослідження : монограф. Київ : Київ. нац. торг.-екон. ун-т, 2016. 744 с.

Надійшла до редакції 14.03.2023

References

1. Konstyutsiya Ukrainy [Constitution of Ukraine] vid 28.06.1996. URL: <https://zakon.rada.gov.ua/laws/show/254%D0%BA/96-%D0%B2%D1%80#Text>. [in Ukr.].
2. Protokol do Konventsiyi pro zakhyst prav lyudyny i osnovopozhnykh svobod [Protocol to the Convention on the Protection of Human Rights and Fundamental Freedoms] : ratyfikovano Zakonom vid 17.07.1997. URL: https://zakon.rada.gov.ua/laws/show/994_535#Text. [in Ukr.].
3. Pro zareyestrovani kryminalni pravoporushennya ta rezultaty yikh dosudovoho rozsliduvannya. [On registered criminal offenses and the results of their pretrial investigation]. *Ofis Heneralnogo prokurora*. URL: <https://gp.gov.ua/ua/posts/pro-zareyestrovani-kriminalni-pravoporushennya-ta-rezultati-yih-dosudovogo-rozsliduvannya-2>. [in Ukr.].
4. Kryminalnyy kodeks Ukrainy [Criminal Code of Ukraine] vid 05.04.2001. URL: <https://zakon.rada.gov.ua/laws/show/2341-14#Text>. [in Ukr.].
5. Ilyina, O.V. (2006) Kvalifikatsiya povtornoho vchynennya koryslyvykh zlochyniv proty vlasnosti [Qualification of repeated commission of self-interested crimes against property]. *Yurysprudentsiya : teoriya i praktyka*. № 2, pp. 13–15. [in Ukr.].
6. Pro sudovu praktyku u spravakh pro zlochyny proty vlasnosti [On judicial practice in cases of crimes against property] : Postanova Plenumu Verkhovnoho Sudu Ukrainy vid 06.11.2009 № 10. URL: <https://zakon.rada.gov.ua/laws/show/v0010700-09#Text>. [in Ukr.].
7. Pro Natsionalnu politsiyu [On the National Police] : Zakon Ukrainy vid 02.07.2015. URL: <https://zakon.rada.gov.ua/laws/show/580-19#Text>. [in Ukr.].
8. Pro pravovyi rezhym voyennoho stanu [On legal regime of martial law] : Zakon Ukrainy vid 12.05.2015. URL: <https://zakon.rada.gov.ua/laws/show/389-19#Text>. [in Ukr.].
9. Pro pravovyi rezhym nadzvychaynoho stanu [On legal regime of the state of emergency] : Zakon Ukrainy vid 16.03.2000 r. URL: <https://zakon.rada.gov.ua/laws/show/1550-14#Text>. [in Ukr.].
10. Kryminalna sprava № 686/4222/23 [Criminal case № 686/4222/23]. *Arkhiv Khmelnytskoho miskrayonnoho sudu*. URL: <https://reyestr.court.gov.ua/Review/109399114>. [in Ukr.].

11. Kryminalnyi kodeks Ukrainy [Criminal Code of Ukraine] : kontrolnyi tekst proiektu (stanom na 30.01.2023 r.). URL: <https://newcriminalcode.org.ua/upload/media/2023/01/30/proyekt-kryminalnogo-kodeksu-ukrayiny-standom-na-30-01-2023.pdf>. [in Ukr.].

12. Dorokhina, Yu. A. (2016) Zlochyny proty vlasnosti. Teoretyko-pravove doslidzhennya [Crimes against property. Theoretical and legal research] : monohraf. Kyiv : Kyiv. Nats. torh-ekon. un-t. 744 p. [in Ukr.].

ABSTRACT

Oleksiy Krizhanovsky. The impact of aggravating circumstances on the severity of self-interested criminal offenses against property. The article deals with the impact of aggravating circumstances on the severity of self-interested criminal offenses against property. It has been proven that in constructing the composition of kidnappings, there are separate violations of the rules of criminalization of these acts, which unjustifiably reduce their degree of severity. Resolution No. 10 of the Plenum of the Supreme Court of Ukraine dated November 6, 2009 gives a restrictive interpretation to the term «by prior collusion by a group of persons». The aggravating circumstance of «intrusion into a dwelling, other premises or storage» is inconsistent with similar terms used in the legislation of Ukraine. The following directions for improving the legislation of Ukraine: 1) include in the list of articles specified in paragraph 1 of the note to Art. 185 of the Criminal Code of Ukraine, articles 289, 308, 312, 313, 357, 410 of the Criminal Code of Ukraine; 2) to propose to the Supreme Court of Ukraine to provide an explanation regarding the interpretation of the aggravating circumstance «by prior collusion by a group of persons», which should be understood not only as a joint execution, but all possible types of distribution of roles of accomplices of a criminal offense; 3) amend the articles of the Criminal Code of Ukraine, which provide for responsibility for breaking into a dwelling, other premises or storage, defining this circumstance as «breaking into a dwelling or other property of a person»; 4) provide in the Criminal Code of Ukraine a single criterion for determining the amount of property damage caused by a criminal offense; 5) establish criminal liability for the commission of self-interested criminal offenses against property by a criminal organization or criminal community.

Keywords: *criminal offenses against property, selfish motive, aggravating circumstances, qualifying features, degree of severity.*

УДК 343.35

DOI: 10.31733/2078-3566-2023-1-227-232



**Василь
ФРАНЧУК**[©]
кандидат юридичних
наук, доцент
(Львівський
державний
університет
внутрішніх справ,
м. Львів, Україна)



**Станіслав
ЄФТЕМІЙ**[©]
аспірант
(Львівський
університет
бізнесу та права,
м. Львів, Україна)

ДОСВІД РЕСПУБЛІКИ ПОЛЬЩА У СФЕРІ КРИМІНАЛЬНО-ПРАВОВОЇ ПРОТИДІЇ ПЕРЕВИЩЕННЮ ВЛАДИ АБО СЛУЖБОВИХ ПОВНОВАЖЕНЬ ПРАЦІВНИКОМ ПРАВООХОРОННОГО ОРГАНУ

Досліджено позиції вчених, а також положення чинного законодавства України та Республіки Польща в частині визначення кримінально-правових норм, що передбачають відповідальність за перевищення влади або службових повноважень працівником правоохоронного органу. Визначено спільні та відмінні ознаки теоретичних підходів учених до визначення поняття «службова особа». Наголошено на розбіжностях щодо законодавчого закріплення термінів «працівник правоохоронного органу» та «службова особа органу, призначеного для охорони громадської безпеки», а також їх визначень у теорії кримінального

© В. Франчук, 2023
ORCID iD: <https://orcid.org/0000-0001-8204-512X>
vmz@lvduvs.edu.ua

© С. Єфтемій, 2023
ORCID iD: <https://orcid.org/0000-0001-8511-715X>
business_law@ukr.net

права. На підставі аналізу чинного польського законодавства, а також позицій доктрини вітчизняного кримінального права сформульовано можливі варіанти запозичення іноземного досвіду для вирішення визначених проблем.

Ключові слова: *злочин, корупція, перевищення влади, працівник правоохоронного органу, службова особа, іноземний досвід.*

Постановка проблеми. Виклики сьогодення, в яких опинилася Україна (поширення пандемії коронавірусної хвороби, збройна агресія російської федерації), не зупинили процеси реформування політичної, економічної, а також правової сфер держави. Одним із найважливіших елементів вищезазначених напрямів є запобігання перевищенню влади або службового становища, загроза здійснення яких притаманні кожній сфері життєдіяльності суспільства. Компаративне (порівняльно-правове) дослідження протидії злочинам у сфері службової діяльності та професійної діяльності, пов'язаної з наданням публічних послуг, в усіх державах є вкрай важливим не лише з наукової точки зору, а й із прикладної. Запропонована наукова розвідка спрямована на виявлення можливостей використання позитивного іноземного досвіду, що притаманний кримінальним законодавствам інших держав, у вітчизняній правовій системі, зокрема для протидії перевищенню влади або службових повноважень працівником правоохоронного органу.

Враховуючи вищенаведене, серед низки прийомів покращення ефективності кримінального законодавства України прийнято вважати метод запозичення кращого іноземного досвіду щодо вирішення конкретних питань. Аналіз практики здійснення подібної діяльності в окремій державі є важливою передумовою визначення доцільності у зміні власних кримінально-правових приписів. Безсумнівно, держави Європи наділені тривалішим досвідом наявності правових систем впливу на суспільні відносини. Це впливає хоча б із дат прийняття діючих нормативно-правових актів. Наприклад, положення охорони приватної власності Англії закріплені у законі, що діє ще з 1689 р., Кримінальному кодексу Німеччини – понад 150 років, післявоєнній Конституції Італії та Німеччини діють із 1948 р., Кримінальний кодекс Франції 1994 року замінив свого попередника, що був прийнятий ще за часів Наполеона Бонапарта у 1810 році, тощо [1, с. 52]. Враховуючи, що доба новітньої історії України налічує трохи більше 30 років з моменту здобуття незалежності, не викликає жодних сумнівів актуальність здійснення порівняльно-правового аналізу іноземного законодавства про кримінальну відповідальність з вітчизняним.

Одночасно варто наголосити, що незважаючи на подібність заходів кримінально-правового впливу, кожній державі все ж таки притаманні специфічні риси, враховуючи як їхні особливості розвитку та становлення, так і правові традиції, культуру, історію, побут суспільства тощо. Саме відмінні риси й будуть містити наукову зацікавленість у контексті виявлення кращих форм протидії розглядуваному виду неправомірної діяльності.

Науковцями неодноразово зверталася увага на важливості складової іноземного досвіду під час формування норм власного законодавства. Особливого значення це набуває в галузі кримінального права в частині закріплення відповідальності за правопорушення у сфері господарської та службової діяльності як неправомірної поведінки, що заподіює найбільшої шкоди економіці кожної держави. Отже, вирішення проблем протидії розглядуваній злочинній діяльності набуває актуального значення.

Аналіз останніх досліджень і публікацій. Теоретико-методологічну основу статті складають наукові доробки зарубіжних учених, що присвячені окремим питанням розгляду службової злочинності як неправомірної поведінки, закріпленої в законодавствах іноземних держав. Серед польських учених варто виокремити праці В. Вальчека, І. Камінського, Ч. Клака, Х. Мельника, А. Коядинської, Б. Стефанської, П. Фаленти, Б. Яворського.

Метою статті є дослідження положень кримінального законодавства Республіки Польща, що регламентують відповідальність за злочини у сфері службової діяльності загалом та перевищення влади або службових повноважень працівником правоохоронного органу зокрема. Крім того, необхідно визначити кращі варіанти вирішення проблем, пов'язаних із регламентацією такої відповідальності, а також можливих способів їх запозичення.

Виклад основного матеріалу дослідження. Загалом у доктрині польського кримінального права охорона, передбачена у Главі XXIX Кримінального кодексу

Республіки Польща (Злочини проти діяльності органів державної влади та місцевого самоврядування), стосується як відповідальності діяльності органів публічної влади, так і їхнього авторитету [2, с. 112]. Тобто кримінально-правова охорона спрямована на забезпечення протидії неправомірній діяльності представників органів влади, а також підтримку їхнього авторитету, що сприяє реалізації їхніх повноважень.

З огляду на важливість історико-правового дослідження кожного явища, необхідно розпочати із зазначення тих джерел кримінального права, що передували діючому кримінальному закону та фактично впливали на чинну польську правову систему. Беручи до уваги тематику дослідження, обмежимося аналізом кримінально-правових положень лише з часів утворення II Речі Посполитої (1918 р.). Саме цей період характеризується відродженням незалежного польського права, позбавленням його від впливу держав, до складу яких понад 100 років входили польські землі (Австрія, Пруссія, росія).

Аналізуючи зміст Кримінального кодексу 1932 р. [3], слід зазначити, що в ньому відсутнє поняття не лише «працівника правоохоронного органу», а й «службової особи» взагалі. Одночасно є термін «управлінець», проте без деталізації осіб, які формують цю категорію. Отже, згадане правове джерело містило низку норм, що умовно можна поділити на дві групи: норми, що стосувалися кримінально-правового захисту таких осіб, та окремо норми Глави ХLI, де суб'єктом злочину визначався безпосередньо управлінець.

Зокрема, ст. 286 передбачала кримінальну відповідальність за зловживання владою (відповідник статті 231 діючого Кримінального кодексу Республіки Польща (далі – КК Республіки Польща)), а саме:

§ 1. Управлінець, який через перевищення своїх повноважень або невиконання своїх обов'язків діє на шкоду державним чи приватним інтересам, карається позбавленням волі на строк до 5 років;

§ 2. Якщо злочинець діє з метою отримання фінансової або особистої вигоди для себе чи іншої особи, він підлягає позбавленню волі на строк до 10 років;

§ 3. Якщо злочинець діє ненавмисно, він підлягає ув'язненню на 6 місяців.

Кримінальний кодекс 1969 року також містив статтю подібного змісту, що вже вирізнялася не лише зазначенням терміна «службова особа», а й передбачувала окрему статтю, де було сформульовано юридичне визначення цієї категорії осіб. Йдеться про § 11 ст. 120, а саме:

– особа, яка є працівником державної адміністрації, за виключенням обслуговуючого персоналу;

– суддя, народний засідатель, прокурор;

– особа, яка займає керівну посаду або виконує функції, пов'язані з особливою відповідальністю, в іншій державній установі, кооперативній організації чи громадській організації трудящих;

– особа, відповідальна за охорону громадського порядку чи безпеки або за охорону публічної власності;

– особа, яка перебуває на військовій службі;

– інша особа, яка користується правовим захистом, передбаченим для службових осіб відповідно до спеціальних приписів [4].

Чинний КК Республіки Польща 1997 року також містить чіткий розподіл кримінально-правових норм на ті, де злочинець є службовою особою, і ті, де він розглядається як потерпілий. Отже, ст. 231 «Зловживання повноваженнями службовою особою» передбачає чотири частини, а саме:

§ 1. Службова особа, яка, перевищуючи свої повноваження або не виконуючи свої обов'язки, діє на шкоду публічним чи приватним інтересам, карається позбавленням волі на строк до 3 років;

§ 2. Якщо злочинець вчиняє дію, зазначену в § 1, з метою отримання матеріальної чи особистої вигоди, – карається позбавленням волі на строк від одного до десяти років;

§ 3. Якщо злочинець ненавмисно вчиняє дію, зазначену в § 1, однак завдає значної шкоди, – карається штрафом, обмеженням волі або позбавленням волі на строк до 2 років;

§ 4. Положення § 2 не застосовуються, якщо діяння відповідає ознакам, закріпленим у ст. 228 цього кодексу [5].

§ 19 ст. 115 КК Республіки Польща надає визначення термінів, одним із яких, зокрема, є службова особа – особа, яка виконує функцію державної влади, є державним службовцем, членом органу місцевого самоврядування, особою, яка працює в організаційному підрозділі за державні кошти, якщо вона не виконує свою професійну діяльність виключно у сфері обслуговування, а також інша особа, повноваження та обов'язки якої пов'язані з наданням публічних послуг та передбачені у законі чи визнаному Республікою Польща міжнародному договорі.

Натомість § 13 цієї статті надає чіткий перелік службових осіб:

- 1) Президент Республіки Польща,
- 2) депутат, сенатор, радник (*депутати місцевих рад – український відповідник*),
2а) член Європейського парламенту,
- 3) суддя, народний засідатель, прокурор, службова особа фінансового органу досудового розслідування, нотаріус, судовий виконавець, офіцер пробації, піклувальник (*голова ліквідаційної комісії – український відповідник*), судовий наглядач і адміністратор, особа, яка виносить рішення у дисциплінарних органах, що діють на підставі Закону,
- 4) особа, яка є службовцем державної адміністрації, іншого державного органу чи органу місцевого самоврядування, за виключенням обслуговуючого персоналу, а також інша особа, яка має право приймати адміністративні рішення,
- 5) особа, яка є працівником державного органу контролю або органу контролю місцевого самоврядування, за виключенням обслуговуючого персоналу,
- 6) особа, яка займає керівну посаду в іншій державній установі,
- 7) службова особа органу, призначеного для охорони громадської безпеки, або службова особа пенітенціарної служби,
- 8) військовослужбовець, за винятком територіальної військової служби,
- 9) працівник міжнародного кримінального суду, за виключенням обслуговуючого персоналу.

Враховуючи вищевказане, варто вказати на сталість позиції польського законодавця, що спостерігається у відсутності виокремлення працівника правоохоронного органу як суб'єкта злочину ані безпосередньо у змісті ст. 231 КК Республіки Польща, ані у словнику нормативно-правових виразів (ст. 115). Незважаючи на це, особливий інтерес викликає пункт 7 § 13 вищезгаданої статті, а саме вказівка на службу особу органу, призначеного для охорони громадської безпеки. Одразу варто підкреслити, що чіткого визначення або переліку органів, призначених для охорони громадської безпеки, в польському кримінальному законодавстві немає.

Відповідно варто скористатися твердженнями науковців, що досліджували згадане питання. Отже, на думку Александри Коядинської, статус службової особи органу, призначеного для охорони громадської безпеки, визначається нормативно-правовим актом, що регулює діяльність такого органу. Тобто йдеться про органи, створені для охорони громадської безпеки, головним завданням яких є охорона цієї безпеки [6, с. 62]. Подібну позицію відстоює і судова практика, зокрема, Верховний Суд під час визначення, чи належить окремий орган до сфери охорони громадської безпеки, керувався встановленням змісту його повноважень. Крім того, важливим залишається не лише те, що цей орган фактично займається охороною громадської безпеки, а й те, що, по-перше, він спеціально для цього створений, а по-друге, здійснюється охорона суспільних благ [7].

Враховуючи вищевказане, відповідно до п. 7 § 13 ст. 115 КК Республіки Польща Богдан Яворські здійснив аналіз установ і встановив, що службовими особами органів, призначених для охорони громадської безпеки, є поліцейські, прикордонники, митники, податківці, пожежники, представники держохорони, маршальської гвардії, пенітенціарної служби, Агентства внутрішньої безпеки, Агентства розвідки, Служби військової контррозвідки, Служби військової розвідки, Центрального антикорупційного бюро тощо [8, с. 34]. Одночасно автор наголошує, що наведений перелік не є вичерпаним, оскільки постійний розвиток суспільних відносин вимагає вчасної адаптації органів державного управління до потреб сьогодення, а відтак і створення, зміни або ліквідації органів, що забезпечують ці потреби.

Крім того, варто вказати на ще одну особливість розглядуваної норми, котрій притаманна відмінність від вітчизняної, що хоча і не містить наукового інтересу, однак є обов'язковою для констатації. Йдеться про наявність § 2 ст. 231 КК Республіки Польща, де закріплено кримінальну відповідальність за діяння, зазначені в § 1, вчинені з метою

отримання матеріальної чи особистої вигоди. В КК України отримання матеріальної чи особистої вигоди службовою особою шляхом зловживання своїми обов'язками визнається злочином в іншій статті (ст. 364 «Зловживання владою або службовим становищем»). Крім того, згадане кримінальне правопорушення віднесено до категорії корупційних, а розглядувана в дослідженні ст. 365 КК України не закріплює склад корупційного правопорушення.

У підсумку слід також зазначити вид та розмір покарання, що може бути застосоване до правопорушника. Репресивний захід відіграє важливу роль у попередженні будь-якого кримінального правопорушення, адже загроза у позбавленні або обмеженні певних прав чи благ стримує особу від вчинення неправомірної поведінки. Отже, за вчинення правопорушення, зазначеного у § 1. ст. 231, передбачено кримінальну відповідальність у виді позбавлення волі до 3 років. Далі, § 2 не містить наукового зацікавлення внаслідок закріплення складу корупційного правопорушення. А згідно з § 3 за ненавмисне вчинення діянь, передбачених у § 1, особа карається штрафом, обмеженням волі або позбавленням волі на строк до 2 років.

Зазначення репресивних заходів, що можуть бути застосовані державою за зловживання службовою особою влади, є підсумком дослідження польського досвіду, що охоплене темою цієї наукової статті. Для порівняння з вітчизняним законодавством, ст. 365 КК України передбачає за основне кримінальне правопорушення обмеження волі на строк до 5 років або позбавлення волі на строк від 2 до 5 років, з позбавленням права обіймати певні посади чи займатися певною діяльністю на строк до 3 років. Кваліфікуючий склад кримінального правопорушення передбачає покарання у виді позбавлення волі на строк від 3 до 8 років із позбавленням права обіймати певні посади чи займатися певною діяльністю на строк до 3 років. Особливо кваліфікуючий склад кримінального правопорушення – позбавлення волі на строк від 7 до 10 років з позбавленням права обіймати певні посади чи займатися певною діяльністю на строк до 3 років.

Висновки. Іноземний кримінально-правовий досвід Республіки Польща, безперечно, потребує всебічного теоретичного дослідження та аналізу можливостей його практичного втілення у вітчизняну систему протидії службовій злочинності. Одночасно перейняття та адаптація ефективніших способів кримінально-правової охорони суспільних відносин, що притаманні зарубіжним державам та ґрунтуються на міжнародних стандартах, вимагає безумовного врахування специфіки українських реалій. Йдеться не лише про вітчизняні правові звичаї, а й про особливості здійснення державного управління, функціонування галузей народного господарства, розвиток суспільних відносин в умовах запровадження воєнного стану. Беручи до уваги віднайдені різновиди здійснення кримінально-правової охорони суспільних відносин у сфері службової діяльності Республіки Польща, вбачається слушним запозичити досвід у частині нормативного збільшення потенційних суб'єктів вчинення досліджуваного правопорушення. Крім того, вважаємо не виправдано великим розмір зазначених покарань у вітчизняній санкції. З урахуванням таких змін правова охорона суспільних відносин у сфері службової діяльності стане запорукою протидії здійсненню перевищення влади або службових повноважень працівником не лише правоохоронного органу, а й будь-якої установи у сфері надання публічних послуг.

Список використаних джерел

1. Франчук В. В., Корецька-Шукевич Д. Д. Правопорушення, пов'язані з корупцією: адміністративно-правові засади протидії: монографія. Варшава: ЛьвДУВС, 2021. 183 с.
2. Czesław Kłak. Odpowiedzialność karna za nadużycie władzy (art. 231 k.k.) a ochrona prawa do dobrej administracji. *Prawo i Więź*. nr 3 (33) jesień, 2020. S. 110–140.
3. Rozporządzenie Prezydenta Rzeczypospolitej z dnia 11 lipca 1932 r. Kodeks karny (Dz.U. 1932 nr 60 poz. 571 z późn. zm.).
4. Ustawa z dnia 19 kwietnia 1969 r. Kodeks karny (Dz. U. nr 13 poz. 94.).
5. Blanka Stefańska, [w:] Kodeks karny. Komentarz, red. Ryszard Andrzej Stefański. Warszawa: Wydawnictwo C.H Beck, 2015. S. 1154.
6. Aleksandra Kojadyńska. Nadużycie uprawnień i ochrona prawna funkcjonariusza publicznego. *Kortowski Przegląd Prawniczy*. 2017. S. 61–66.
7. Wyrok SN z dnia 21 września 1982 r. – IV KR 178/82, OSN PG 1983, nr 3, poz. 32.
8. Jaworski, Bogdan. Aspekty prawne odpowiedzialności funkcjonariuszy publicznych. *Studia Prawnicze KUL*, (2), 2021. S. 23–43.

Надійшла до редакції 02.03.2023

References

1. Franchuk. V. V., Koretska-Shukievich, D. D. (2021) *Pravoporushennia, poviazani z koruptsiieiu: administratyvno-pravovi zasady protydii* [Offenses related to corruption: administrative and legal principles of countermeasures] : monohrafiia. Varshava : LvDUVS, 183 p. [in Ukr.].
2. Czesław Kłak. (2020) *Odpowiedzialność karna za nadużycie władzy (art. 231 k.k.) a ochrona prawa do dobrej administracji* [Criminal liability for abuse of power (Article 231 of the Penal Code) and the protection of the right to good administration]. *Prawo i Więź*. nr 3 (33) jesień, pp. 110–140. [in Pol.].
3. Rozporządzenie Prezydenta Rzeczypospolitej z dnia 11 lipca 1932 r. Kodeks karny. [Regulation of the President of the Republic of Poland of 11 July 1932. Penal Code] (Dz.U. 1932 nr 60 poz. 571 z późn. zm. [in Pol.].
4. Ustawa z dnia 19 kwietnia 1969 r. Kodeks karny [Act of 19 April 1969. Penal Code] (Dz. U. nr 13 poz. 94.). [in Pol.].
5. Blanka Stefańska, [w:] (2015) *Kodeks karny. Komentarz* [The Penal Code. Commentary], red. Ryszard Andrzej Stefański. Warszawa : Wydawnictwo C.H Beck. P. 1154. [in Pol.].
6. Aleksandra Kojadyńska. (2017) *Nadużycie uprawnień i ochrona prawna funkcjonariusza publicznego* [Abuse of powers and legal protection of a public official]. *Kortowski Przegląd Prawniczy*, pp. 61–66. [in Pol.].
7. Wyrok SN z dnia 21 września 1982 r. [Judgment of the Supreme Court of September 21, 1982] – IV KR 178/82, OSN PG 1983, nr 3, poz. 32. [in Pol.].
8. Jaworski, Bogdan. (2021) *Aspekty prawne odpowiedzialności funkcjonariuszy publicznych* [Legal aspects of the responsibility of public officials]. *Studia Prawnicze KUL*, (2). P. 23–43. [in Pol.].

ABSTRACT

Vasyl Franchuk, Stanislav Yeftemii. Experience of the Republic of Poland in the field of criminal law counteraction to exceeding power or official authority by a law enforcement officer. Scientists positions, as well as the provisions of the current legislation Ukraine and the Republic of Poland concerning the definition of the criminal law provisions for liability for exceeding power or official authority by a law enforcement officer.

Common and distinctive features of the scientists theoretical approaches to definition of the «official person». Emphasis is made on the relevant differences regarding the legislative enactment of the concept of «employee of the law enforcement body» and «official person of the body intended for the protection of public safety» and its definition in the criminal law theory.

Doctrinal approaches of scientists from the Republic of Poland to understanding the content of the «official person» concept, as well as the peculiarities of cognition of phenomenon as a legal, social, economic and moral category, exceeding power or official authority of which damages normal functioning of ethical and legal relations in society and the state are analyzed.

Compared to the domestic legal system, attention is drawn to the not unanimity of the way of legislative enactment of the status of «official of the body appointed to protect public safety» that form such a category as «official person». This not only points to excellent forms of regulatory fixation of the phenomenon concept, but it also causes complexity in exchange of law enforcement practices, causing a number of problems as for the relevant law enforcement and also ordinary citizens.

Link that appears between the norms of of the criminal law of the Republic of Poland regarding the prevention of official crime, as well as the norms of international law in counteracting corruption has been established. The provisions of a number of Polish laws on liability for crimes in the field of official activity are analyzed.

The inconsistencies of enacted positions of the Ukrainian and Polish legal acts, which determine the list of persons granted the status of an official person.

It's proved that not all of the approaches pointed out by Polish scientists or being reflected in legislation are borrowable. Indisputably, it remains necessary to take into account specifics of not only domestic legal customs, but also features of state administration, functioning of branches of the national economy, development of social relations in conditions of introduction of martial law.

Possible options of borrowing foreign experience for solving certain problems have been formulated on the basis of the analysis of the current Polish legislation and the positions of the doctrine of national criminal law.

Keywords: *corruption, offence, crime, abuse, law enforcement officer, official, foreign experience.*

УДК 343.9

DOI: 10.31733/2078-3566-2023-1-233-239



Юлія ХРИСТОВА ©

кандидат юридичних наук, доцент
(Дніпропетровський державний університет
внутрішніх справ, м. Дніпро, Україна)

СТАН НАУКОВОЇ РОЗРОБЛЕНОСТІ ПРОБЛЕМ КРИМІНОЛОГІЧНОГО ЗАХИСТУ ПРАВОСУДДЯ В УКРАЇНІ

Висвітлено стан наукової розробленості проблематики кримінологічного захисту правосуддя в Україні, у тому числі органами та підрозділами Національної поліції. У результаті здійсненого аналізу та систематизації монографічних досліджень та інших наукових праць щодо проблематики кримінологічного захисту правосуддя в Україні з'ясовано, що за роки незалежності України відсутні комплексні монографічні дослідження проблем кримінологічного захисту правосуддя в Україні. На сьогодні відсутня парадигма, яка повинна бути основою для сучасної концепції кримінологічного захисту правосуддя в Україні. В юридичній науковій літературі правосуддя як об'єкт кримінологічного захисту розглядається умовно, тобто немає чіткого доктринального тлумачення категорій «правосуддя» і «кримінологічний захист». Як в кримінології, так і в практичній діяльності правоохоронних органів відсутній комплексний підхід до визначення системи суб'єктів, які забезпечують кримінологічний захист правосуддя в Україні. Бракує наукових досліджень щодо конкретизації правового забезпечення кримінологічного захисту правосуддя в сучасних умовах та досліджень закордонного досвіду з кримінологічного захисту системи правосуддя від протиправних посягань.

Ключові слова: захист правосуддя, кримінологічний захист, монографічне дослідження, наукова новизна, наукова розробленість проблеми, науковий висновок, науковий результат, правосуддя.

Постановка проблеми. Актуальність науково-теоретичної розробки проблем кримінологічного захисту правосуддя в Україні обумовлена, насамперед, суттєвими змінами у системі суб'єктів, які забезпечують кримінологічний захист правосуддя в Україні, зі створенням у 2019 р. Служби судової охорони, а також формуванням нового кримінального законодавства, законодавчими змінами у сфері функціонування судової системи України, які обумовили низку трансформацій як щодо застосування норм розділу XVIII КК України, так і системи протидії кримінальним правопорушенням проти правосуддя в цілому. Крім того, у сучасних умовах воєнного стану та реаліях деокупації захоплених територій виникають нові вкрай небезпечні загрози безпеці здійснення правосуддя в Україні, які потребують вжиття адекватних заходів кримінологічного впливу та формування сучасної концепції (стратегії) кримінологічного захисту правосуддя.

Аналіз публікацій, в яких започатковано вирішення цієї проблеми, свідчить про те, що науково-теоретичній розробці її окремих аспектів присвятили свої праці такі вчені, як В. Ахмедов, В. Борисов, О. Вакулик, А. Воронцов, В. Головчук, С. Дідик, О. Дудоров, О. Кальман, Н. Карпова, О. Кваша, С. Книженко, А. Маломуж, С. Мірошніченко, В. Навроцький, В. Осадчий, Л. Палюх, О. Титаренко, В. Тютюгін, В. Шаблістий, М. Шепітько та ін. Вивчення цих публікацій дозволяє стверджувати, що на сьогодні немає праць, які б містили комплексний аналіз наукових підходів, течій, поглядів учених на наявну проблему забезпечення кримінологічного захисту правосуддя в Україні та протидії криміногенним впливам, що, зі свого боку, зумовлює необхідність і своєчасність її дослідження.

Метою статті є аналіз стану наукової розробленості проблем кримінологічного захисту правосуддя в Україні шляхом вивчення та узагальнення результатів наукових досліджень вітчизняних учених, які присвятили свої праці різним аспектам

© Ю. Христова, 2023

ORCID iD : <https://orcid.org/0000-0001-5175-9242>

julia-3108@ukr.net

проблематики кримінологічного захисту правосуддя в Україні, у тому числі органами та підрозділами Національної поліції.

Виклад основного матеріалу. Насамперед зауважимо, що аналіз наявних наукових праць періоду незалежності Україні свідчить про те, що проблеми кримінологічного захисту правосуддя вивчалися, зазвичай, опосередковано. Переважна більшість вітчизняних вчених, присвятили свої монографічні праці дослідженню кримінально-правових аспектів протидії кримінальним правопорушенням проти правосуддя, особливо після прийняття у 2001 році Кримінального кодексу України, а також по мірі внесення змін і доповнень до статей Розділу XVIII Особливої частини цього кодексу та проведення судової реформи. Зокрема, з цієї проблематики захистили дисертаційні дослідження на здобуття наукового ступеня кандидата юридичних наук такі вітчизняні вчені: Н. Алексєєва (2017), Г. Бершов (2013), Г. Богонюк (2016), А. Бражник (2015), Є. Бунін (2015), О. Вакулик (2011), А. Воронцов (2011), С. Дідик (2008), О. Заліско (2015), В. Затолочний (2022), Ю. Калашник (2013), Ю. Калініченко (2015), Н. Карпова (2018), Н. Квасневська (2009), В. Кончаковська (2010), О. Котович (2013), В. Кудрявцев (2006), Т. Лосич (2017), О. Мандро (2014), А. Мартіросян (2011), Мельник (2008), І. Міщук (2012), В. Мульченко (2014), Д. Назаренко (2008), О. Некрасов (2015), В. Нікітенко (2018), М. Омеляненко (2011), Ю. Орел (2008), М. Пономарьова (2018), О. Романишин (2018), В. Савченко (2017), М. Сийпюкі (2009), В. Сміх (2011), О. Соболева (2012), С. Старосольська (2016), М. Тимчаль (2019), А. Ткаченко (2017), Л. Трушківська (2012), О. Чорна (2019), М. Шепітько (2011), А. Щербіна (2021), Ю. Юшина (2012), С. Яценко (2016). та ін. Також було захищено чотири докторських дисертації, а саме: С. Мірошниченка на тему «Злочини проти правосуддя: теоретичні і прикладні проблеми запобігання та протидії» (2012), в якій учений здійснив комплексний аналіз кримінологічних проблем запобігання та протидії злочинам проти правосуддя [1]; М. Шепітька на тему «Теоретико-методологічні засади формування системи протидії злочинам у сфері правосуддя» (2018), присвячену дослідженню кримінально-правових та криміналістичних засобів протидії кримінальним правопорушенням у сфері правосуддя [2]; В. Ахмедова на тему «Протидія злочинам проти правосуддя за кримінальним законодавством Азербайджанської республіки та України» (2021), в якій вчений здійснив порівняльне дослідження засад кримінально-правової охорони правосуддя [3]; Л. Палюх на тему «Кримінальна відповідальність за кримінальні правопорушення проти правосуддя» (2021) [4].

Визнаючи вагомий внесок зазначених праць у науково-теоретичну розробку кримінально-правових засобів протидії кримінальним правопорушенням проти правосуддя зауважимо, що виклики сьогодення вимагають подальшого удосконалення законодавства у цій сфері, зокрема, щодо забезпечення та гарантування безпеки здійснення правосуддя з урахуванням специфіки роботи в умовах воєнного стану, кримінально-правового захисту співробітників створеного у 2019 р. нового державного органу в системі правосуддя, – Служби судової охорони та їх близьких родичів та ін.

Далі детальніше зупинимось на досягненнях вітчизняних вчених щодо вивчення кримінологічних засобів протидії кримінальним правопорушенням проти правосуддя в Україні.

Насамперед, заслуговують на увагу окремі положення дисертаційного дослідження С. Мірошниченка «Злочини проти правосуддя: теоретичні і прикладні проблеми запобігання та протидії» (2012 р.). Так, вчений обґрунтував висновок про те, що статистична картина злочинності у сфері правосуддя не відтворює реальних процесів, які відбуваються в ній, внаслідок її значної неповноти, зокрема, що рівень цієї злочинності має підвищений ступінь суспільної небезпеки порівняно з іншими загальнокримінальними злочинами, що в цілому може свідчити про існування загрози для національної безпеки України [1]. Також С. Мірошниченко, обстоюючи думку про те, що саме рівень наукового обґрунтування системи заходів, спрямованих на протидію злочинам проти правосуддя впливатиме на глибинне пізнання чинників, що детермінують ці злочини на сучасному етапі розвитку держави, констатував актуальність здійснення поглиблених розробок проблем протидії злочинам проти правосуддя для налагодження системи запобігання злочинності в умовах реформування системи кримінальної юстиції і кримінального та кримінального процесуального законодавства України [1]. Науковець надав кримінологічну характеристику стану і

тенденціям розвитку злочинів проти правосуддя, особам, які їх вчинили, провів класифікацію цих осіб. Особливу зацікавленість викликають сформульовані автором пропозиції та рекомендації щодо удосконалення теоретико-правових засад і практики реалізації державної правової політики протидії злочинності у сфері правосуддя [1]. Водночас учений комплексно не досліджував феномен правосуддя як об'єкт кримінологічного захисту, питання щодо розвитку взаємодії органів і підрозділів системи МВС України щодо забезпечення безпеки правосуддя, а особливо – Національної поліції як одного з головних суб'єктів у системі протидії кримінальним правопорушенням проти правосуддя, зі Службою судової охорони. Тож зазначені проблеми потребують окремого дослідження.

Серед зазначених вище кандидатських дисертацій треба виокремити ті з них, в яких був досліджений кримінологічний аспект протидії окремим кримінальним правопорушенням (групі кримінальних правопорушень) проти правосуддя, а саме: Н. Квасневської «Відповідальність за постановлення суддею (судьями) завідомо неправосудного вироку, рішення, ухвали або постанови в Україні (кримінально-правове та кримінологічне дослідження)» (2009 р.) [5], В. Кончаковської «Примушування давати показання: кримінально-правові та кримінологічні аспекти» (2010 р.) [6], О. Котовича «Охорона права на справедливий суд в Україні (кримінально-правовий та кримінологічний аналіз)» (2013 р.) [7], А. Мирошніченка «Кримінологічна характеристика помсти як мотиву вчинення злочинів щодо працівників правоохоронних органів та суду» (2018 р.) [8] та ін.

Наприклад, у роботі А. Мирошніченка здійснено теоретичне узагальнення й нове вирішення доктринальних і практичних завдань, що стосуються дослідження кримінологічної характеристики помсти як мотиву вчинення злочинів щодо працівників суду. Автором доведено, що ефективна система протидії злочинам, учиненим з помсти працівникам суду, можлива при обов'язковому врахуванні віктимної поведінки вказаної категорії працівників, а також завдяки створенню системи їх соціального захисту та особистої безпеки при виконанні професійних обов'язків. У зв'язку з цим запропоновано систему забезпечення їх особистої безпеки, соціального захисту, а також посилення відповідальності за вчинення корупційних, інших протиправних дій та прийняття неправосудного рішення [8, с. 13].

Тенденції та закономірності злочинів проти правосуддя на підставі кримінологічного аналізу їх рівня, динаміки, структури та латентності за період 2002–2010 рр. дослідили О. Кальман і С. Мірошніченко [9]. Деякі аспекти стану злочинності проти правосуддя в Україні (2005–2014 рр.) розглянув А. Закревський [10].

Зазначимо, що окремим кримінологічним аспектам протидії кримінальним правопорушенням проти правосуддя також приділяли увагу в своїх публікаціях такі вітчизняні вчені, як: В. Волинець (2012 р.) [11], А. Воронцов (2020 р.) [12], М. Головка [13], О. Резнік (2021 р.) [14], К. Савілова (2019 р.) [15], О. Титаренко (2021 р.) [16], О. Чередник (2016 р.) [17] та ін. У працях розглядаються організаційно-правові аспекти виявлення злочинів проти правосуддя, питання щодо запобігання їх вчиненню, в тому числі службовими особами органів досудового розслідування Національної поліції України, особливості діяльності Служби судової охорони та її аналогів в Україні, США, Канаді та ін.

Вагоме значення для подальших наукових досліджень проблем кримінологічного захисту правосуддя в Україні, зокрема, з'ясування обсягу та змісту таких базових понять, як «кримінологічний захист» та «кримінологічна безпека» мають праці О. Костенка, О. Литвинова, Т. Мельничука, С. Мозоля, М. Пахніна, Д. Прокоф'євої-Янчиленко, О. Титаренка, В. Шаблістого та інших вітчизняних учених. Зокрема, дослідженню феномена кримінологічної безпеки та наукових засад її забезпечення присвячено докторську дисертацію С. Мозоля [18]. Вчений трактує поняття «кримінологічна безпека» як стан та умову життєдіяльності системи, котрі визначаються якістю реалізації її саморегулятивних функцій; як здатність системи за несприятливих зовнішніх і внутрішніх кримінальних впливів зберігати стабільний, стійкий стан та характеризувати її можливість вирішувати проблеми безпеки життєдіяльності суспільства [19, с. 223], а «кримінологічний захист» як сукупність заходів, що здійснюються з метою ліквідації умов, які сприяють виникненню злочинних проявів [20, с. 19].

В. Шаблістий в монографії «Безпековий вимір кримінального права України:

людиноцентристське дослідження» (2015 р.) також присвятив окрему увагу з'ясуванню змісту поняття та складових елементів кримінологічної безпеки. Науковець зазначає, що кримінологічна безпека повністю спрямована на створення адекватної сучасним кримінологічним процесам і явищам системи комплексного захисту громадян, суспільства, держави від різних загроз, більшість з яких вказані в Особливій частині кримінального закону [21, с. 87]. Складовими кримінологічної безпеки вчений вважає об'єкт небезпеки, кримінальні загрози та їх джерела, суб'єкти забезпечення безпеки, стан кримінологічної захисту об'єктів і предметів злочинного впливу, заходи запобігання злочинних посягань, а також віктимологічну профілактику [21, с. 88].

Також в аспекті досліджуваної проблематики цінним є розгляд і характеристика механізму забезпечення кримінологічного захисту засобів масової інформації в Україні М. Пахніним. Вчений не тільки детально розглянув структуру механізму її забезпечення, але й констатував, що кримінологічний захист певної сфери містить у собі такі основні елементи: об'єкти захисту, мета захисту, кримінологічні загрози, систему заходів впливу на загрозу (система заходів кримінологічного захисту), організаційно-правові основи забезпечення кримінологічного захисту [22, с. 75].

Отже, в юридичній науковій літературі правосуддя як об'єкт кримінологічного захисту розглядається умовно, тобто немає чіткого доктринального тлумачення категорій «правосуддя» і «кримінологічний захист». Зокрема, відсутнє розуміння змісту та елементів правосуддя як об'єкта кримінологічного захисту; не визначено форми, зміст та заходи кримінологічного впливу на загрози правосуддю.

Висновки. У результаті здійсненого аналізу та систематизації монографічних досліджень та інших наукових праць щодо проблематики кримінологічного захисту правосуддя в Україні було отримано такі висновки:

1. За роки незалежності України відсутні комплексні монографічні дослідження проблем кримінологічного захисту правосуддя в Україні.

2. На сьогодні відсутня парадигма, яка повинна бути основою для сучасної концепції кримінологічного захисту правосуддя в Україні. Сучасні наукові дослідження не розкривають реальний стан, умови та ефективність кримінологічного захисту правосуддя в Україні, не сформульовано адекватних науково обґрунтованих пропозицій щодо підвищення результативності його забезпечення, у тому числі в умовах воєнного стану, з урахуванням розвитку форм та методів роботи його суб'єктів.

3. В юридичній науковій літературі правосуддя як об'єкт кримінологічного захисту розглядається умовно, тобто немає чіткого доктринального тлумачення категорій «правосуддя» і «кримінологічний захист»: відсутнє розуміння змісту та елементів правосуддя як об'єкта кримінологічного захисту; не визначено форми, зміст та заходи кримінологічного впливу на загрози правосуддю.

4. Як в кримінології, так і в практичній діяльності правоохоронних органів відсутній комплексний підхід до визначення системи суб'єктів, які забезпечують кримінологічний захист правосуддя в Україні.

5. Бракує наукових досліджень щодо конкретизації правового забезпечення кримінологічного захисту правосуддя в сучасних умовах.

6. На сьогодні бракує досліджень закордонного досвіду з кримінологічного захисту системи правосуддя від протиправних посягань.

Список використаних джерел

1. Мірошниченко С. С. Злочини проти правосуддя: теоретичні і прикладні проблеми запобігання та протидії : автореф. дис. ... д-ра юрид. наук : 12.00.08 / Нац. акад. прокуратури України. Київ, 2012. 40 с.

2. Шепітько М. В. Теоретико-методологічні засади формування системи протидії злочинам у сфері правосуддя : автореф. дис. ... д-ра юрид. наук : 12.00.08, 12.00.09 / Нац. юрид. ун-т ім. Ярослава Мудрого. Харків, 2018. 43 с.

3. Ахмедов В. А. Протидія злочинам проти правосуддя за кримінальним законодавством Азербайджанської Республіки та України : дис. ... д-ра юрид. наук : 12.00.08 / Ін-т держави і права ім. В. М. Корецького НАН України. Київ, 2021. 450 с.

4. Палюх Л. М. Кримінальна відповідальність за кримінальні правопорушення проти правосуддя : автореф. дис. ... д-ра юрид. наук : 12.00.08 / Харків. нац. ун-т внутр. справ. Харків, 2021. 39 с.

5. Квасневська Н. Д. Відповідальність за постановлення суддею (суддями) завідомо неправосудного вироку, рішення, ухвали або постанови в Україні (кримінально-правове та

кримінологічне дослідження) : дис. ... канд. юрид. наук : 12.00.08 / Київ. міжнар. ун-т. Київ, 2009. 212 с.

6. Кончаковська В. В. Примушування давати показання: кримінально-правові та кримінологічні аспекти : автореф. дис. ... канд. юрид. наук : 12.00.08 / Держ. НДІ МВС України. Київ, 2010. 18 с.

7. Котович О. Л. Охорона права на справедливий суд в Україні (кримінально-правовий та кримінологічний аналіз) : автореф. дис. ... канд. юрид. наук : 12.00.08 / Держ. НДІ МВС України. Київ, 2013. 19 с.

8. Мирошніченко А. К. Кримінологічна характеристика помсти як мотиву вчинення злочинів щодо працівників правоохоронних органів та суду : автореф. дис. ... канд. юрид. наук : 12.00.08 / Харків. нац. ун-т внутр. справ. Харків, 2018. 18 с.

9. Кальман О. Г., Мірошніченко С. С. Кримінологічна характеристика злочинів проти правосуддя. *Боротьба з організованою злочинністю і корупцією (теорія і практика)*. 2011. № 24. С. 171–182.

10. Закревський А. Деякі аспекти стану злочинності проти правосуддя в Україні. *Вісник Вищої кваліфікаційної комісії суддів України*. 2015. Вип. 1 (13). С. 13–20.

11. Волинець В. В. Організаційно-правові аспекти виявлення злочинів проти правосуддя. *Боротьба з організованою злочинністю і корупцією (теорія і практика)*. 2012. Вип. 1 (27). С. 170–178.

12. Воронцов А. В. Запобігання вчиненню окремих злочинів проти правосуддя службовими особами органів досудового розслідування Національної поліції України. *Прикарпатський юридичний вісник*. 2020. Вип. 2(31). С. 153–157.

13. Головка М. Б. Запобігання злочинам проти правосуддя в Україні (на основі офіційних статистичних даних державної судової адміністрації за 2010–2013 рр.). *Науковий вісник Міжнародного гуманітарного університету. Серія: Юриспруденція*. 2014. Вип. 10-2 (2). С. 51–53.

14. Reznik O., Utkina M., Starinskyi M., Isaieva N., Kysil L. Judicial protection service and its analogues: a comparative legal research. *Amazonia Investiga*. 2021. № 10(47). С. 47–53. URL : <https://amazoniainvestiga.info/index.php/amazonia/article/view/1805/2175/>.

15. Савілова К. Як досвід канадських шерифів може допомогти в розбудові ССО в Україні. *Закон і Бізнес*. 2019. № 30 (1432) URL : <https://zib.com.ua/ua/138721-yak-dosvid-kanadskih-sherifiv-mozhe-dopomogti-pobudovi-ssu-v.html>.

16. Титаренко О. О. Служба судової охорони в системі суб'єктів забезпечення національної безпеки (питання віднесення та визначення компетенції). *Міжнародна та національна безпека: теоретичні і прикладні аспекти : матер. V Міжнар. наук.-практ. конф. ДДУВС. (м. Дніпро, 12 берез. 2021 р.)*. Дніпро : ДДУВС, 2021. С. 135–137.

17. Чередник О. Ф. Кримінологічна характеристика і запобігання насильницьким злочинам проти правосуддя, скоєним щодо свідків і потерпілих. *Актуальні проблеми вітчизняної юриспруденції*. 2016. Вип. 3. С. 216–219.

18. Мозоль С. А. Кримінологічна безпека в Україні : феномен та наукові засади забезпечення : автореф. дис. ... д-ра юрид. наук : 12.00.08. Харків, 2018. 34 с.

19. Мозоль С. А. Особливості поняття та змісту кримінологічної безпеки. *Науковий вісник публічного та приватного права*. 2016. Вип. 2. Ч. 3. С. 219–224.

20. Мозоль С. А. Кримінологічна безпека в Україні : монограф. Харків : Константа, 2018. 482 с.

21. Шаблистий В. В. Безпечний вимір кримінального права України: людиноцентристське дослідження : монограф. Дніпро : Дніпроп. держ. ун-т внутр. справ. Ліра-ЛТД, 2015. 420 с.

22. Пахнін М. П. Механізм забезпечення кримінологічного захисту ЗМІ в Україні (поняття та структура). *Право. ua*. 2021. № 4. С. 71–70. URL : https://dspace.univd.edu.ua/xmlui/bitstream/handle/123456789/14049/Mekhanizm%20zabezpechennia_Pakhnin_2021.pdf?sequence=1&isAllowed=y.

Надійшла до редакції 01.03.2023

References

1. Miroshnychenko, S. S. (2012) Zlochynty proty pravosuddya: teoretychni i prykladni problemy zapobihannya ta protydyiyi [Crimes against justice: theoretical and applied problems of prevention and countermeasures] : avtoref. dys. ... d-ra yuryd. nauk: 12.00.08 / Natsionalna akademiya prokuratury. Kyiv, 40 z. [in Ukr.].

2. Shepit'ko, M. V. (2018) Teoretyko-metodolohichni zasady formuvannya systemy protydyiyi zlochyynam u sferi pravosuddya [Theoretical and methodological principles of the formation of a system of combating crimes in the sphere of justice] : avtoref. dys. ... d-ra yuryd. nauk : 12.00.08, 12.00.09 / Nats. yuryd. un-t im. Yaroslava Mudroho. Kharkiv, 43 s. [in Ukr.].

3. Akhmedov, V. A. (2021) Protydiya zlochyynam proty pravosuddya za kryminal'nyum

zakonodavstvom Azerbaydzhans'koyi Respubliki ta Ukrayiny [Counteraction to crimes against justice under the criminal legislation of the Republic of Azerbaijan and Ukraine] : dys. ... d-ra yuryd. nauk : 12.00.08 / In-t derzhavy i prava im. V. M. Korets'koho NAN Ukrayiny. Kyiv, 450 p. [in Ukr.].

4. Palyukh, L. M. (2021) Kryminal'na vidpovidal'nist' za kryminal'ni pravoporushennya proty pravosudnya [Criminal liability for criminal offenses against justice] : avtoref. dys. ... d-ra yuryd. nauk : 12.00.08 / Kharkiv. nats. un-t vnutr. sprav. Kharkiv, 39 p. [in Ukr.].

5. Kvasnevs'ka, N. D. (2009) Vidpovidal'nist' za postanovlennya suddeyu (suddyamy) zavidomo nepravosudnoho vyroku, rishennya, ukhvaly abo postanovy v Ukrayini (kryminal'no-pravove ta kryminolohichne doslidzhennya) [Responsibility for a judge (judges) rendering a knowingly unjust sentence, decision, resolution or resolution in Ukraine (criminal legal and criminological research)] : dys. ... kand. yuryd. Nauk : 12.00.08. Kyiv, 212 p. [in Ukr.].

6. Konchakovs'ka, V. V. (2010) Prymushuvannya davaty pokazannya: kryminal'no-pravovi ta kryminolohichni aspekty [Compulsion to testify: criminal law and criminological aspects] : avtoref. dys. ... kand. yuryd. Nauk : 12.00.08 / Derzh. NDI MVS Ukrayiny. Kyiv, 18 p. [in Ukr.].

7. Kotovych, O. L. (2013) Okhorona prava na spravedyvyvy sud v Ukrayini (kryminal'no-pravovyy ta kryminolohichnyy analiz) [Protection of the right to a fair trial in Ukraine (criminal legal and criminological analysis)] : avtoref. dys. ... kand. yuryd. nauk : 12.00.08 / Derzh. NDI MVS Ukrayiny. Kyiv, 19 p. [in Ukr.].

8. Myroshnychenko, A. K. (2018) Kryminolohichna kharakterystyka pomsty yak motyvu vchynennya zlochyniv shchodo pratsivnykiv pravookhoronnykh orhaniv ta sudu [Criminological characteristics of revenge as a motive for committing crimes against law enforcement officers and the court] : avtoref. dys. ... kand. yuryd. nauk : 12.00.08 / Kharkiv. nats. un-t vnutr. sprav. Kharkiv, 18 p. [in Ukr.].

9. Kal'man, O. H., Miroshnychenko, S. S. (2011) Kryminolohichna kharakterystyka zlochyniv proty pravosudnya [Criminological characteristics of crimes against justice]. *Borot'ba z orhanizovanoyu zlochynnistyu i koruptsiyeyu (teoriya i praktyka)*. № 24, pp. 171–182. [in Ukr.].

10. Zakrevs'kyy, A. (2015) Deyaki aspekty stanu zlochynnosti proty pravosudnya v Ukrayini [Some aspects of crime against justice in Ukraine]. *Visnyk Vyshchoyi kvalifikatsiyanoi komisiiy suddiv Ukrayiny*. Issue 1 (13), pp. 13–20. [in Ukr.].

11. Volynets', V. V. (2012) Orhanizatsiyno-pravovi aspekty vyyavlennya zlochyniv proty pravosudnya [Organizational and legal aspects of detection of crimes against justice]. *Borot'ba z orhanizovanoyu zlochynnistyu i koruptsiyeyu (teoriya i praktyka)*. Issue 1 (27), pp. 170–178. [in Ukr.].

12. Vorontsov, A. V. (2020) Zapobihannya vchynennya okremykh zlochyniv proty pravosudnya sluzhbovymy osobamy orhaniv dosudovoho rozsliduvannya Natsional'noyi politysiy Ukrayiny [Prevention of the commission of certain crimes against justice by officials of the pre-trial investigation bodies of the National Police of Ukraine]. *Prykarpat's'kyy yurydychnyy visnyk*. Issue 2(31), pp. 153–157. [in Ukr.].

13. Holovko, M. B. (2014) Zapobihannya zlochynam proty pravosudnya v Ukrayini (na osnovi ofitsiynykh statystychnykh danykh derzhavnoyi sudovoyi administratsiyi za 2010–2013 rr.) [Prevention of crimes against justice in Ukraine (based on official statistical data of the state judicial administration for 2010–2013)]. *Naukovyy visnyk Mizhnarodnoho humanitarnoho universytetu. Seriya: «Yurysprudentsiya»*. Issue 10-2 (2), pp. 51–53. [in Ukr.].

14. Reznik, O., Utkina, M., Starinskyi, M., Isaieva, N., Kysil, L. (2021) Judicial protection service and its analogues: a comparative legal research. *Amazonia Investiga*. 10(47), pp. 47–53. URL : <https://amazoniainvestiga.info/ndex.php/amazonia/article/view/1805/2175/>.

15. Savilova K. (2019) Yak dosvid kanads'kykh sheryfiv mozhe dopomogty v rozbudovi SSO v Ukrayini [How the experience of Canadian sheriffs can help in the development of SSO in Ukraine]. *Zakon i Biznes*. Nr 30(1432). URL : https://zib.com.ua/ua/138721-yak_dosvid_kanadskih_sherifiv_mozhe_dopomogti_pobudovi_sso_v.html. [in Ukr.].

16. Tytarenko, O. O. (2021) Sluzhba sudovoyi okhorony v systemi sub'yektiv zabezpechennya natsional'noyi bezpeky (pytannya vidnesennya ta vyznachennya kompetentsiyi) [Judicial security service in the system of entities ensuring national security (issues of attribution and definition of competence)]. *Mizhnarodna ta natsional'na bezpeka: teoretychni i prykladni aspekty : mater. V Mizhnar. nauk.-prakt. konf. DDUVS. (m. Dnipro, 12 berez. 2021 r.)*. Dnipro : DDUVS, pp. 135–137. [in Ukr.].

17. Cherednyk O. F. (2016) Kryminolohichna kharakterystyka i zapobihannya nasylnyts'kym zlochynam proty pravosudnya, skoyenym shchodo sviddkiv i poterpilykh [Criminological characteristics and prevention of violent crimes against justice committed against witnesses and victims]. *Aktual'ni problemy vitchyznyanoi yurysprudentsiyi*. Issue 3, pp. 216–219 [in Ukr.].

18. Mozol', S. A. (2018) Kryminolohichna bezpeka v Ukrayini : fenomen ta naukovi zasady zabezpechennya [Criminological security in Ukraine: phenomenon and scientific principles of provision] : avtoref. dys. ... d-ra yuryd. nauk : 12.00.08 / Kharkiv. nats. un-t vnutr. sprav. Kharkiv, 34 p. [in Ukr.].

19. Mozol', S. A. (2016) Osoblyvosti ponyattya ta zmistu kryminolohichnoyi bezpeky [Peculiarities of the concept and content of criminological security]. *Naukovyy visnyk publichnoho ta pryvatnoho prava*. Issue 2(3), pp. 219–224. [in Ukr.].

20. Mozol' S. A. (2018) Kryminolohichna bezpeka v Ukrayini [Criminological security in Ukraine] : monohraf. Kharkiv : Konstanta. 482 p. [in Ukr.].

21. Shablysty, V. V. (2015) Bezpekovyy vymir kryminal'noho prava Ukrayiny: lyudynotsentrysts'ke doslidzhennya [Security dimension of the criminal law of Ukraine: human-centered research] : monohraf. Dnipro : Dniprop. derzh. un-t vnutr. sprav. Lira-LTD. 420 p. [in Ukr.].

22. Pakhnin, M. P. (2021) Mekhanizm zabezpechennya kryminolohichnoho zakhystu ZMI v Ukrayini (ponyattya ta struktura) [The mechanism of ensuring criminological protection of mass media in Ukraine (concept and structure)]. *Pravo.ua*. No. 4, pp. 71–70. URL: https://dspace.univd.edu.ua/xmlui/bitstream/handle/123456789/14049/Mekhanizm%20zabezpechennia_Pakhnin_2021.pdf?sequence=1&isAllowed=y [in Ukr.].

ABSTRACT

Yuliia Khrystova. State of scientific development of problems of criminology protection of judges in Ukraine. The article is devoted to highlighting the state of scientific development of the problems of criminological protection of justice in Ukraine, including by the bodies and units of the National Police. As a result of the analysis and systematization of monographic studies and other scientific works on the problems of criminological protection of justice in Ukraine, the following conclusions were obtained:

1. During the years of Ukraine's independence, there are no comprehensive monographic studies of the problems of criminological protection of justice in Ukraine.

2. Currently, there is no paradigm that should be the basis for the modern concept of criminological protection of justice in Ukraine. Modern scientific research does not reveal the real state, conditions and effectiveness of criminological protection of justice in Ukraine, no adequate scientifically based proposals have been formulated to increase the effectiveness of its provision, including in conditions of martial law, taking into account the development of the forms and methods of work of its subjects.

3. In legal scientific literature, justice as an object of criminological protection is considered conditionally, that is, there is no clear doctrinal interpretation of the categories «justice» and «criminological protection»: there is no understanding of the content and elements of justice as an object of criminological protection; the form, content and measures of criminological influence on threats to justice are not defined.

4. Both in criminology and in the practical activity of law enforcement agencies, there is no comprehensive approach to defining the system of entities that provide criminological protection of justice in Ukraine.

5. There is a lack of scientific research on the specification of the legal provision of criminological protection of justice in modern conditions.

6. Currently, there is a lack of research on foreign experience in criminological protection of the justice system against illegal encroachments.

Keywords: *defense of justice, criminological defense, monographic research, scientific novelty, scientific elaboration of the problem, scientific conclusion, scientific result, justice.*

**АКТУАЛЬНІ ПИТАННЯ ЗАПОБІГАННЯ І ПРОТИДІЇ
ПРАВОПОРУШЕННЯМ: АДМІНІСТРАТИВНО-ПРАВОВІ,
КРИМІНАЛЬНО-ПРОЦЕСУАЛЬНІ, КРИМІНАЛІСТИЧНІ
ТА ОПЕРАТИВНО-РОЗШУКОВІ АСПЕКТИ**

UDC 343.98

DOI: 10.31733/2078-3566-2023-1-240-245



**Yevgen
LUKIANCHYKOV**[©]
Doctor of Laws, Professor,
(National Technical
University of Ukraine «Kyiv
Polytechnic Institute
named after Igor Sikorsky»,
Kyiv, Ukraine)



**Borys
LUKIANCHYKOV**[©]
Candidate of Juridical
Sciences (Ph.D in Law),
Associate Professor,
(National Technical
University of Ukraine «Kyiv
Polytechnic Institute
named after Igor Sikorsky»,
Kyiv, Ukraine)



**Olga
MYKYTENKO**[©]
Student
(University of Economics
and Law «KROK»,
Kyiv, Ukraine)

VIDEO RECORDING AS A WAY TO FORM JUDICIAL EVIDENCE

Євген Лук'янчиков, Борис Лук'янчиков, Ольга Микитенко. ВІДЕОЗАПИС ЯК СПОСІБ ФОРМУВАННЯ СУДОВИХ ДОКАЗІВ. Стаття присвячена проблематиці використання сучасних наукових досягнень у процесі кримінального судочинства. Звертається увага на те, що під час розкриття та розслідування кримінальних правопорушень з давніх часів використовують надбання різних галузей знань. На початковому етапі такі знання використовувалися для з'ясування обставин кримінального правопорушення (встановлення причин смерті, дійсності чи підробленості відповідного документа тощо). З часом необхідність застосування спеціальних знань у кримінальному судочинстві знаходить закріплення у відповідних нормативних документах. У Кримінальному процесуальному кодексі України (далі – КПК України) визначається перелік обставин, для з'ясування яких в обов'язковому порядку має призначатися експертиза. Окрім того, для фіксації процесу і результатів проведення процесуальних дій починають застосовувати фотозйомку, а у подальшому кінозйомку і відеозапис. Ці способи фіксації процесуальної діяльності поступово набувають поширення, що сприяє повноті, об'єктивності та всебічності відображення процесу слідчих дій та отриманих

© Є. Лук'янчиков, 2023
ORCID iD: <https://orcid.org/0000-0001-5763-6972>
evgenlyk947@gmail.com

© Б. Лук'янчиков, 2023
ORCID iD: <https://orcid.org/0000-0002-4761-5980>
boryn1971@gmail.com

© О. Микитенко, 2023
ORCID iD: <https://orcid.org/0000-0003-4608-5567>
olgamikitenko71@gmail.com

результатів. Відеозапис процесуальної діяльності в сучасних умовах набуває особливого значення. В умовах воєнного стану і ведення бойових дій не завжди у слідчого є об'єктивна можливість скласти протокол на місці проведення слідчої дії, а об'єктивно і повно зафіксувати її процес та результати є вкрай необхідним. У такому разі допомагає повний відеозапис процесуальної дії з наступним оформленням протоколу її проведення. Також варто зазначити, що відеозапис слід розглядати не тільки як ефективний і об'єктивний спосіб фіксації ходу проведення процесуальної дії і отриманих результатів. Він є процесуальною гарантією забезпечення прав та законних інтересів учасників слідчої дії від можливих порушень або обмежень з боку осіб, які проводять слідчу дію. У низці випадків, передбачених КПК України, відеозапис звільняє слідчого від обов'язку запрошувати до участі в слідчих діях понятих.

Ключові слова: *технічні засоби фіксації, відеозапис, процесуальні дії, слідчі дії, допит, обшук, слідчий, процесуальні гарантії, протокол слідчої дії.*

Relevance of the study. The process of investigation of criminal offenses is an informational and cognitive activity. The investigator has the task not only to find traces of a criminal offense and obtain information about the circumstances of the incident and the person who committed it. A significant role in this is played by the investigator's ability to use modern technical means and processes of objective reflection and storage of information about the circumstances of the offense. First of all, this concerns the use of video recording of the course and results of investigative actions, as well as the legal regulation of this activity in the Criminal Procedure Code of Ukraine (further – the CPC of Ukraine), which attracted the attention of the authors.

Recent publications review. The works of domestic and foreign scientists, both criminalists and proceduralists, are devoted to the use of video recording in criminal proceedings. Thus, the textbook of I. Naidis highlights the theoretical and practical aspects of the use of film and video recording in the investigation of crimes (1986). In the work of E. Ishchenko, P. Ishchenko and V. Zotchev the state of development of forensic photography and video recording is revealed, as well as the prospects for their improvement are determined (1999). O. Kobylanskyi analyzed the general provisions of video recording, defined its system, revealed the tactics and methods of its application (2020). The possibilities of using sound and video recording materials as evidence in criminal proceedings as a kind of documents or material evidence were investigated by M. Gaponiuk. Despite the attention of scientists to this problem, a number of issues related to the regulatory regulation of the use of video recording in criminal proceedings require further research, especially in the current conditions of martial law.

The research paper's objective is to analyze the normative regulation of video recording during certain procedural actions, to prove its dual significance for criminal proceedings: a means of complete and objective recording of the procedural action and a procedural guarantee of protection of the rights and interests of its participants from possible violations by the persons conducting it. In addition, it is necessary to develop proposals for further regulatory regulation of the use of video recording during pre-trial investigation.

Discussion. Crime accompanies humanity at all stages of its development, goes step by step (sometimes ahead) with the development of science and technology and uses modern achievements of civilization. According to V. Sokurenko, it can threaten security and stability both within the state and at the transnational level. The OSCE Ministerial Council has repeatedly stressed that crimes not only violate the security of individuals, but can also lead to wider conflicts and violence [1, p. 7].

Given the real threats of crime, developed countries have assessed the situation in society, and therefore focused on the use of the latest technologies in management and law enforcement [2, p. 12–14].

Law enforcement activity consists of a wide range of areas and types, one of which is criminal procedural activity, which takes place in a certain criminal procedural form, which is a procedural guarantee of ensuring the rights and legitimate interests of people involved in its sphere.

Crime as a real human activity is reflected in the environment in the form of reflections, which in forensics are considered as traces. To solve a crime means to find its traces, investigate them and get the necessary information about the circumstances of the incident and the person who committed it. Such work should be carried out in a short time, as traces of the crime may disappear due to natural processes (snow, rain, storm, etc.), as well as under the influence of the actions of interested parties. In order to detect traces of crime, their

fixation and further preservation for use in the process of proof, technical means and processes that correspond to a certain level of development of scientific knowledge have been used since ancient times. The possibility of using scientific knowledge and technical means is regulated by the norms of the criminal procedure law, which makes the data (information, data) obtained with their help admissible as evidence in criminal proceedings. That is why in this article we will consider the normative consolidation of such a method of fixing procedural activity as video recording and the use of video recording materials in the process of proof.

In forensics, video recording is understood as a system of scientific provisions, technical means, methods and techniques used in the manufacture, demonstration and storage of video films for the purpose of investigation and prevention of criminal offenses [3, p. 126]. A slightly different understanding of the video is offered by M. Haponyuk. This term, she notes, should be understood as a wide range of technologies for recording, processing, transmission, storage and reproduction of visual and audiovisual material on monitors. Video is a video material recorded on a physical medium (disk, flash drive, etc.) [4]. The above shows that the differences between the definitions are not significant, but indicate the authors' attempts to include the most essential, in their opinion, features. Today it can be stated that video recording as a method of recording, storing and transmitting information has become widely used in criminal proceedings and is a natural result of the gradual introduction of technical means and methods of working with sources of information about the circumstances of criminal offenses and the persons who committed them in criminal proceedings.

Regulatory consolidation of the permitted use of technical means and methods in criminal proceedings was gradual. Thus, the Criminal Procedural Code of the Ukrainian SSR of 1922 in the norms devoted to the procedure for drawing up and content of the protocol (Articles 81-86), as well as conducting such investigative actions as interrogation (Articles 165-171), search and seizure (Articles 178-191), examination and examination (Articles 192-198) does not mention the possibility of using any technical means.

Significant changes in this regard took place in August 1971. The Criminal Procedure Code of our country was supplemented with Articles 85¹ «Use of sound recording during pre-trial investigation» and Article 85² «Use of cinematography, video recording during investigative actions». Further development of the normative regulation of the process of using video recording in criminal proceedings can be observed in the CPC of Ukraine 2012. Video recording is a reliable and effective way to record the process of conducting procedural actions and the results obtained. No protocol can reflect the procedure and conditions of the procedural action to the extent and with the completeness that is possible with the use of video recording. The use of video recording during interrogation allows the investigator not to include its content in the protocol, if none of the participants in the procedural action insists on it. Video recording of the interrogation, during its subsequent viewing, allows to obtain not only substantive (verbal) information that came from the interrogated person, but also non-verbal information, which is important in assessing both the content of the testimony received and the conditions under which they were provided. According to Art. 105 of the CPC of Ukraine, video recording is an annex to the protocol of procedural action, complements it and makes it more meaningful. In cases when it comes to recording the search, Article 104 of the CPC of Ukraine emphasizes that video recording is an integral part of the protocol, which should be reflected in Article 105 of the CPC of Ukraine, which sets out the general rules on attachments to protocols. It should also be noted that the legislator focuses the investigator on a comprehensive and complete video recording of the procedural action. Actions and circumstances of the search not recorded in the record cannot be entered into the protocol and used as evidence in criminal proceedings (Part 2 of Article 104 of the CPC of Ukraine). Such a requirement should apply to all procedural actions, not only to the search.

It can be seen from the above that video recording is considered as an effective means of recording procedural actions. At the same time, it serves as a procedural guarantee aimed at protecting the rights and interests of persons during investigative actions, primarily those in which witnesses must be involved [5, p. 224–226]. The presence of witnesses during such investigative actions as presentation of a person, corpse or thing for identification, examination of a corpse, including those related to exhumation, investigative experiment, examination of a person has long been a mandatory requirement of the legislator. The presence of witnesses during these investigative actions was considered to be a procedural guarantee against possible violations by the investigator, investigator, prosecutor, with which we can only partially agree. Apparently, that is why the current CPC of Ukraine provides a real alternative to the

involvement of witnesses in the investigative actions – the use of continuous video recording of the course of the relevant investigative (search) actions, the list of which we have given earlier.

As a general rule, the decision to use technical means of recording procedural actions, including video recording, is made by the investigator (other person conducting them). If a participant in the procedural action requests the use of technical means of recording, it becomes mandatory for the investigator (Part 1 of Art. 107 of the CPC of Ukraine).

From this general rule, the legislator makes an exception for investigative actions that involve significant interference with the rights and interests of a person. It is a search pursuant to the decision of the investigating judge or court (Part 1 of Art. 107 of the CPC of Ukraine). From the analysis of the articles devoted directly to the search, it is clear that this refers to the search of housing or other property or parts thereof (paragraphs 5, 6 of Part 3 of Article 234, Articles 235, 236 of the CPC of Ukraine).

In the theory of criminal procedure and forensic science, depending on the object, the search is divided into the following types: a) search of housing (ie, premises that are in permanent or temporary possession of a person, regardless of its purpose and legal status, and adapted for permanent or temporary residence of individuals, as well as all components of such premises); b) search of other possessions of a person: vehicles, land (garden, vegetable garden, yard, etc.), garages, other buildings or premises of household, office, economic [6, pp. 308–309]. Other authors, in our opinion, rightly add to this list organizations [7, P. 264], enterprises and institutions [8, p. 381], which can also be searched in order to find traces of a criminal offense in the broad sense of the word.

In all these cases, the search is carried out on the basis of the decision of the investigating judge or court, and the legislator requires mandatory recording of the process and the results obtained by video recording (Part 10 of Article 236 of the CPC of Ukraine), despite the mandatory participation of witnesses during its conduct.

However, as V. Tertyshnyk rightly points out, in urgent cases related to saving lives and property or direct prosecution of persons suspected of committing a crime (Part 3 of Article 233 of the CPC of Ukraine), the search may be carried out on the basis of a decision of the investigator or prosecutor [9, p. 484]. For such cases, the legislator does not require mandatory recording of the search using video recording, which is considered to be an insufficiently consistent solution. The general provisions on conducting a search should state that its process and results should be recorded by video, regardless of the legal basis for this – the decision of the investigating judge or court, the decision of the investigator or prosecutor.

The prospects for the development of procedural legislation in this direction are evidenced by the provisions of Chapter IX¹ of the CPC of Ukraine «Special regime of pre-trial investigation, trial under martial law». Conducting a search or inspection of a person's home or other property, search of a person, if the involvement of witnesses is objectively impossible or associated with a potential danger to their life or health, is allowed without the involvement of witnesses. In this case, the course and results of these investigative actions shall be recorded by available technical means through continuous video recording (paragraph 1 of Part 1 of Article 615 of the CPC of Ukraine).

The use of video recording is possible to record the course and results of other procedural actions in the absence of an objective possibility of drawing up procedural documents during the proceedings under martial law. For this purpose, the investigator may use currently available technical means of video recording. Based on the results of the procedural action and the materials of the video recording, no later than 72 hours from the moment of such procedural actions, the investigator must draw up a protocol (paragraph 1 of Part 1 of Art. 615 of the CPC of Ukraine).

During criminal proceedings under martial law, the current CPC of Ukraine provides for exceptions to the general rule of direct examination in court of testimony of previously interrogated persons. They are due to objective circumstances that make it impossible to interrogate certain persons in court. The use of witness and victim testimony as evidence in court, including testimony obtained during the simultaneous interrogation of two or more already interrogated persons, is allowed only if the course and results of such interrogation were recorded using available technical means of video recording.

The testimony of the suspect, including those obtained during the simultaneous interrogation of two or more already interrogated persons, in criminal proceedings conducted under martial law, may be used as evidence in court only if the defense counsel participated in

such interrogation, and the course and results of the interrogation were recorded using available technical means of video recording (Part 11 of Article 615 of the CPC of Ukraine).

Conclusions. The use of video recording during criminal proceedings is not only a modern and effective way to record the process of conducting procedural actions and the results obtained, but also serves as one of the procedural guarantees of protection of the rights and interests of participants in procedural actions from possible violations by officials who conduct them.

Further improvement is needed in the wording of Part 2 of Article 104 of the CPC of Ukraine, which should indicate that: a) video recording is an integral part of the protocol of the procedural action during which it was used, and not only to the protocol of the search, as it is stated in the current version; b) circumstances not recorded in the video recording cannot be included in the protocol of the procedural action and used as evidence. This provision should apply not only to the recording of search results, but also to other investigative (search) actions (presentation for identification, examination, expertise, investigative experiment, etc.).

Список використаних джерел

1. Сокурєнко В. В. Технології та інструментальні засоби сучасного кримінального аналізу. *Застосування інформаційних технологій у діяльності НПУ : матеріали науково-практ. семінару* (м. Харків, 21 грудня 2018 р.) / МВС України, Харк. нац. ун-т внутр. справ. Харків : ХНУВС, 2018. С. 7–8.
2. Пефтієв Д. О., Панченко Є. В. Засади побудови ефективної системи відеонагляду (етапи та суб'єкти реалізації). *Застосування інформаційних технологій у діяльності НПУ : матеріали науково-практ. семінару* (м. Харків, 21 груд. 2018 р.). Харків. ХНУВС, 2018. С. 12–14.
3. Криміналістика : підруч. / за заг. ред. В. В. Пясковського. 2-е вид., перероб. і доп. Київ : Філія вид-ва «Право», 2020. 752 с.
4. Гапонюк М. Огляд ЗМІ: відеозапис як засіб доказування. *Національна Асоціація Адвокатів України. Рада адвокатів Київської області*. URL : <https://radako.com.ua/news/oglyad-zmi-videozapis-yak-zasib-dokazuvannya>.
5. Лук'янчиков Є. Д., Лук'янчиков Б. Є. Інститут понять в системі процесуальних гарантій захисту прав особи. *Сучасні виклики та актуальні проблеми судової реформи в Україні : матеріали V Міжнародної науково-практ. конф.* (м. Чернівці, 29 жовтня 2021 р.). Чернівці, 2021. С. 224–226.
6. Кримінальний процес : підруч. / за заг. ред. О. В. Капліної, О. Г. Шило. Харків : Право, 2019. 584 с.
7. Криміналістика : підруч. / за ред. В. В. Тіщенка. Одеса : Видавничий дім «Гельветика», 2017. 556 с.
8. Кримінальний процес : підруч. / Л. Д. Удалова, В. В. Рожнова, Д. П. Письменний та ін. ; за заг. ред. Д. П. Письменного, Л. Д. Удалової, М. А. Погорєцького, С. С. Чернявського. Київ : «Центр учбової літератури», 2022. 780 с.
9. Тертишник В. М. Кримінальний процес України : підруч. 7-е вид, доп. і перероб. Київ : Алерта, 2017. 840 с.

Надійшла до редакції 27.01.2023

References

1. Sokurenko, V. V. (2018) Tekhnolohii ta instrumentalni zasoby suchasnoho kryminalnoho analizu [Technologies and tools of modern criminal analysis]. *Zastosuvannya informatsiinykh tekhnolohii u diialnosti NPU : materialy naukovo-prakt. seminaru* (m. Kharkiv, 21 hrudnia 2018 r.) / MVS Ukrainy, Khark. nats. un-t vnutr. sprav. Kharkiv : KhNUVS. pp. 7–8. [in Ukr.].
2. Peftiev, D. O., Panchenko, Ye. V. (2018) Zasady pobudovy efektyvnoi systemy videonahliadu (etapy ta sub'iekty realizatsii) [Principles of building an effective video surveillance system (stages and implementation entities)]. *Zastosuvannya informatsiinykh tekhnolohii u diialnosti NPU : materialy naukovo-prakt. seminaru* (m. Kharkiv, 21 hrud. 2018 r.). Kharkiv. KhNUVS. pp. 12–14. [in Ukr.].
3. Kryminalistyka [Criminalistics] : pidruch. / za zah. red. V. V. Piaskovskoho. 2-e vyd., pererob. i dop. Kyiv : Filiia vyd-va «Pravo», 2020. 752 p. [in Ukr.].
4. Haponiuk, M. Ohliad ZMI: videozapys yak zasib dokazuvannya [Media review: video recording as a means of evidence]. *Natsionalna Asotsiatsiia Advokativ Ukrainy. Rada advokativ Kyivskoi oblasti*. URL : <https://radako.com.ua/news/oglyad-zmi-videozapis-yak-zasib-dokazuvannya>. [in Ukr.].
5. Luk'ianchikov, Ye. D., Luk'ianchikov, B. Ye. (2021) Instytut poniatykh v systemi protsesualnykh harantii zakhystu prav osoby [Institute of witnesses in the system of procedural guarantees for the protection of personal rights]. *Suchasni vyklyky ta aktualni problemy sudovoi reformy v Ukraini : materialy V Mizhnarodnoi naukovo-prakt. konf.* (m. Chernivtsi, 29 zhovtnia 2021 r.). Chernivtsi. pp. 224–226. [in Ukr.].
6. Kryminalnyi protses [Criminal procedure] : pidruch. / za zah. red. O. V. Kaplinoi, O. H. Shylo. Kharkiv : Pravo, 2019. 584 p. [in Ukr.].

7. Kryminalistyka [Criminalistics] : pidruch. / za red. V. V. Tishchenka. Odesa : Vydavnychiy dim «Helvetyka», 2017. 556 p. [in Ukr.].

8. Kryminalnyi protses [Criminal procedure] : pidruch. / L. D. Udalova, V. V. Rozhnova, D. P. Pysmennyi ta in. ; za zah. red. D. P. Pysmennoho, L. D. Udalovoi, M. A. Pohoretskoho, S. S. Cherniavskoho. Kyiv : «Tsentri uchbovoi literatury», 2022. 780 p. [in Ukr.].

9. Tertyshnyk, V. M. (2017). Kryminalnyi protses Ukrainy [Criminal procedure of Ukraine] : pidruch. 7-e vyd., dop. i pererob. Kyiv : Alerta. 840 s. [in Ukr.].

ABSTRACT

The article deals with problems of using modern scientific achievements in criminal proceedings. The attention is drawn to the fact that the achievements of various branches of knowledge have long been used in the process of detection and investigation of criminal offenses. At the initial stage, such knowledge was used to clarify the circumstances of the criminal offense (establishing the causes of death, the validity or forgery of the relevant document, etc.). Over time, the need to apply special knowledge in criminal proceedings is enshrined in the relevant regulations. Under of martial law and hostilities, the investigator does not always have an objective opportunity to draw up a protocol at the place of the investigative action, and it is extremely necessary to objectively and fully record its process and results. In this case, a full video recording of the procedural action with the subsequent execution of the protocol of its conduct helps. Video recording should be considered not only as an effective and objective way to record the course of the procedural action and obtained results.

Keywords: *technical means of fixation, video recording, procedural actions, investigative actions, interrogation, search, investigator, procedural guarantees, protocol of investigative action.*

УДК 343.982.33

DOI: 10.31733/2078-3566-2023-1-245-251

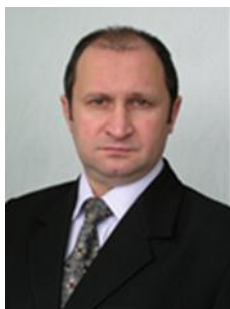

**Ігор
ПИРІГ**[©]
доктор юридичних
наук, професор



**Сергій
ПРОКОПОВ**[©]
викладач

*(Дніпропетровський державний університет
внутрішніх справ, м. Дніпро, Україна)*

МОЖЛИВОСТІ ВИКОРИСТАННЯ КРИМІНАЛІСТИЧНИХ ОБЛІКІВ ПІД ЧАС РОЗСЛІДУВАННЯ КРИМІНАЛЬНИХ ПРАВОПОРУШЕНЬ

У статті приділено увагу практичному використанню криміналістичних обліків при розслідуванні кримінальних правопорушень. Акцентовано на використанні обліків оперативно-пошукового та інформаційно-довідкового призначення для вирішення ідентифікаційних і діагностичних завдань розслідування. Розглянуто особливості використання окремих видів обліків для вирішення конкретних завдань розслідування на початковому та подальшому етапах розслідування залежно від завдань розслідування та слідчої ситуації, що склалася на певному етапі розслідування.

Ключові слова: *кримінальне провадження, криміналістичні обліки, слідчий, етапи розслідування, типові слідчі ситуації, інформаційні системи.*

Постановка проблеми. Основним завданням інформаційного забезпечення

© І. Пиріг, 2022

ORCID iD: <https://orcid.org/0000-0002-8391-067X>

pir@ua.fm

© С. Прокопов, 2022

proko@ua.fm

досудового розслідування є збирання та обробка всієї необхідної інформації про злочин та надання можливості отримання цієї інформації слідчим у зручному вигляді з метою її використання при розслідуванні [1, с. 338]. Накопичення та систематизація інформації, отриманої під час проведення розслідування, є складовою діяльності слідчих, експертних, інформаційно-аналітичних та інших підрозділів Національної поліції. Результатом такої діяльності є криміналістичні обліки, що зосереджені у: Національній поліції України, а саме Департаменті інформаційно-аналітичної підтримки (далі – ДІАП); Державній прикордонній службі України; Державній міграційній службі України; Головному сервісному центрі МВС України; Експертній службі МВС України [2, с. 47–48].

Використання тих чи інших видів криміналістичних обліків у діяльності з розслідування кримінальних правопорушень залежить від етапів розслідування, поставлених завдань та слідчої ситуації, що склалася на певний момент розслідування. В окремих ситуаціях розслідування у слідчих виникають питання щодо застосування інформації, що міститься в обліках, у зв'язку з різноманітністю видів криміналістичних обліків та їх широким функціональним призначенням. Тому розробка рекомендацій щодо можливостей використання криміналістичних обліків у типових слідчих ситуаціях буде корисною для підвищення результативності діяльності з розслідування кримінальних правопорушень.

Аналіз публікацій, в яких започатковано вирішення цієї проблеми.

Використанню криміналістичних обліків у розслідуванні окремих видів кримінальних правопорушень приділялася значна увага з боку вітчизняних науковців: В. Арешонкова, В. Бахіна, А. Волобуєва, В. Гончаренка, В. Журавеля, А. Іщенка, Н. Клименко, І. Когутича, В. Кузьмічова, В. Лисенка, В. Лисиченка, В. Лукашевича, Г. Матусовського, О. Мотляха, О. Одерія, М. Салтевського, Р. Степанюка, В. Стратонова, В. Тіщенко, П. Цимбала, К. Чаплинського, Ю. Черноус, С. Чернявського, В. Шевчука, В. Шепітька, М. Щербаковського, В. Юсупова та ін. Безпосередньо дослідженню проблем створення та використання криміналістичних обліків приділено увагу у дослідженнях В. Пашко (1995 р.), Є. Лук'янчикова (2005 р.), В. Бірюкова (2009 р.), В. Хахановського (2010 р.), С. Кадук (2010 р.), А. Волкової (2012 р.) та Д. Дабіжі (м. Київ, 2017 р.), В. Приходько (2020 р.), Р. Демчишак (2021 р.).

Метою статті є розробка рекомендацій щодо можливостей використання криміналістичних обліків у типових слідчих ситуаціях при розслідуванні кримінальних правопорушень.

Виклад основного матеріалу. Інформація, що міститься у криміналістичних обліках, за своєю правовою природою неоднорідна. У тих випадках, коли її джерелами або носіями є об'єкти, причинно пов'язані з кримінальним правопорушенням, тобто коли вона складає масиви обліків розшукового призначення (наприклад, сліди пальців рук, вилучені з місця події, стріляні гільзи, опис викраденої речі тощо) і отримана із законних джерел відповідно до певної процедури, вона є потенційно доказовою. В інших випадках, коли інформація містить довідкові дані, вона є орієнтуючою. Поділяючи реєстраційну інформацію на потенційно доказову або потенційно орієнтуючу, ми маємо на увазі, що у разі її невикористання на практиці вона втрачає значення і в оперативно-розшуковому, і у кримінально-процесуальному значенні. Обидва види інформації використовуються при розслідуванні, але перша вирішує, як правило, ідентифікаційні завдання розслідування: встановлення особи, причетної до вчинення правопорушення, а друга – діагностичні: висунення версій, встановлення механізму події тощо.

Суб'єктами, які забезпечують функціонування, тобто реєстрацію, зосередження та систематизацію об'єктів або відомостей про них, виступають експерти або працівники ДІАП. Суб'єктами ж використання криміналістичних обліків є дізнавач, працівник оперативного підрозділу, слідчий, прокурор, суддя, тобто особи, функціональними обов'язками яких є здійснення доказування. При цьому суб'єктами формування криміналістичних обліків, тобто виявлення та вилучення певних об'єктів або отримання інформації, можуть бути працівники органів дізнання, досудового розслідування, спеціалісти-криміналісти, інші співробітники поліції, а також експерти експертної служби МВС України.

На різних етапах розслідування слідчому доводиться вирішувати низку завдань діагностичного характеру: висунення версій; встановлення ознак підозрюваного, місця його можливого появлення; встановлення механізму вчинення злочину, мети та мотивів

тощо, а також ідентифікаційного характеру: ототожнення особи підозрюваного; слідів знарядь зламу, взуття, транспортних засобів тощо. Зазначені завдання виконуються комплексним використанням обліків довідкового та розшукового призначення.

Дії, пов'язані з постановкою об'єктів на облік та їх перевіркою інформаційно-пошуковими системами, мають значення та використовуються переважно на початковому етапі розслідування. При цьому, залежно від ситуації розслідування, використовуються, як правило, сукупність інформаційних даних, що містяться у різних базах, та результати перевірки різних інформаційно-пошукових систем.

Зважаючи на різноманітність інформаційних систем та, відповідно, інформації, що знаходиться в них, обсяг і характер її використання у практиці розслідування залежить від ситуацій, що склалися на певному етапі розслідування, або слідчих ситуацій. Дослідженню поняття слідчої ситуації присвячено достатню кількість наукових робіт. Так, на думку М. Салтевського, «слідча ситуація – це сукупність актуалізованої суб'єктами кримінального процесу доказової інформації, відображена в матеріальній обстановці події злочину» [3, с. 302]. У двох значеннях розглядає поняття слідчої ситуації В. Шепітько: широкому, як сукупність усіх умов, що впливають на розслідування і визначають його особливості, та вузькому, як характеристику інформаційних даних, що має слідство на конкретному етапі розслідування [4, с. 187].

Аналіз наукової літератури та результати власних досліджень свідчать, що на формування слідчих ситуацій впливають такі чинники, як наявність або відсутність: події злочину; особи підозрюваного та його слідів (трасологічних: рук, ніг, взуття; біологічних; одорологічних тощо); співучасників злочину або слідів, що вказують на вчинення злочину у групі; потерпілого або свідків, очевидців та обсягу інформації, якою вони володіють; знарядь вчинення злочину чи їх слідів; предмета посягання.

Розглянемо типові слідчі ситуації та можливість використання при цьому інформаційних баз даних. За типової слідчої ситуації наявні ознаки злочину, на що вказують залишені матеріальні сліди, особа злочинця невідома, відсутні свідки та очевидці. Це найбільш несприятлива для розслідування ситуація. Для встановлення особи злочинця у такій ситуації використовуються криміналістичні обліки залежно від виду слідів, залишених на місці події. Першочергове значення при цьому має дактилоскопічний облік, що реалізується у формі автоматизованої інформаційно-пошукової системи (далі – АПС) «Дакто-2000». Перевірка слідів, вилучених на місці події, дає позитивні результати, якщо особа раніше була затримана та її дактилокарта є у базі даних. Перспективним напрямом використання дактилоскопічного обліку є підвищення мобільності систем введення інформації та, відповідно, швидкості її перевірки. Цього можна досягти шляхом створення пересувних комплексів введення слідів рук із використанням «живого» сканування безпосередньо на місці їх вилучення, об'єднаних із системою «Дакта-2000», що починала б перевірку відразу після вчинення кримінального правопорушення. Впровадження такої системи могло б мати позитивні результати у ситуації затримання підозрюваного на місці події, його дактилоскопіюванні та перевірці у базі даних. Такого роду діяльність могли б виконувати спеціалісти-криміналісти слідчих підрозділів поліції. Досвід створення згаданих пересувних дактилоскопічних систем засвідчив позитивні результати у США та країнах Європи. В окремих штатах США дактилоскопічні сканери встановлено у машинах патрульної поліції. Поряд із дактилоскопічними у цій ситуації можуть бути використані обліки слідів взуття, транспортних засобів, знарядь зламу, профілів ДНК.

Типовою є слідча ситуація, коли наявні ознаки злочину, присутні свідки та очевидці, які запам'ятали злочинця та можуть його описати, або є його відеозображення, зафіксоване камерою відеоспостереження. У цьому випадку спочатку потрібно скласти суб'єктивний портрет підозрюваного зі слів свідків-очевидців. Серед сучасних систем програмного забезпечення можна відмітити програмний комплекс «Фоторобот», розроблений для автоматизації процесу створення суб'єктивних портретів шляхом компонування на екрані дисплея графічних образів із бази готових елементів обличчя, що пропонується компанією «Експертні системи» (м. Київ). Складений композиційний портрет перевіряється з використанням автоматизованої системи портретної ідентифікації «Портрет». Система призначена для централізованого обліку та розшуку осіб і суб'єктивних портретів. Ця система дозволяє також введення і завантаження зображень, отриманих із камер відеоспостереження, сканерів та графічних файлів. Незважаючи на простоту у використанні та відносно невелику вартість обладнання цієї

ідентифікаційної системи, вона поки що не знайшла свого застосування на центральному рівні. Окремі обласні НДЕКЦ її використовують, але база зображень злочинців є незначною, а отже, її ідентифікаційні можливості встановлення правопорушника за його зображенням зменшуються.

Більш сприятливою для розслідування є слідча ситуація, коли особу підозрюваного встановлено, але не затримано, та його місцезнаходження невідомо. У цьому випадку потрібне комплексне використання інформації криміналістичних обліків НДЕКЦ та інших підрозділів МВС, зокрема ДІАП, на центральному та обласному (управління (відділів) поліції) рівнях. Також для перевірки особи можуть використовуватись інформаційні бази інших відомств, зокрема: Державної міграційної служби, Прокуратури України, СБУ, НАБУ тощо, а в окремих ситуаціях Інтерполу та Європолу. Поряд із цим можливим є використання баз даних підприємств та організацій банківської системи, медичних установ, транспортних підприємств тощо. Перевірка особи правопорушника за зазначеними базами є завданням органів досудового розслідування поліції, але отриману при цьому інформацію потрібно використовувати в комплексі з даними обліків інших відомств.

За наявності будь-яких відомостей про особу підозрюваного доцільним, на наш погляд, є використання запропонованих О. Косиченко та Л. Рибальченко сучасних інформаційно-аналітичних програм із можливістю візуалізації. Криміналістична візуалізація дозволяє відображати невидимі або слабовидимі предмети та процеси, фіксувати ознаки об'єктів, систематизувати їх у інтерактивні схеми. Питання представлення результатів криміналістичної томографії актуальне не тільки для комп'ютерної форми, але й для реальних моделей та надрукованих 3D-принтерами. Дані криміналістичних зображень дають загальне уявлення і вимагають подальшої розробки для використання технічних засобів у кримінальному провадженні [5, с. 165].

Окрім загальноприйнятих та розроблених криміналістикою типових слідчих ситуацій, на початковому етапі розслідування зазвичай виникає велика кількість окремих ситуацій, котрі у повному обсязі неможливо передбачити. Наприклад, якщо отримано інформацію про використання транспортного засобу під час вчинення кримінального правопорушення або про незаконне заволодіння транспортним засобом. У такій ситуації доцільно використання можливостей інформаційної підсистеми (далі – ІІ) «Гарпун» інформаційно-комунікаційної системи «Інформаційний портал Національної поліції України» (далі – «ІНП»), що містить інформацію про транспортні засоби усіх типів, як-от: автомобілі, автобуси, мотоцикли всіх типів, марок і моделей, самохідні машини, причепи та напівпричепи до них, мотоколяски, інші прирівняні до них транспортні засоби та мопеди, що розшуковуються у межах кримінального, виконавчого провадження, провадження у справах про адміністративні правопорушення, оперативно-розшукової діяльності, а також за ухвалою слідчого судді, суду [6]. Після встановлення транспортного засобу за даними зазначеної підсистеми потрібно його ідентифікувати за слідами, виявленими на місці події, а також перевірити на причетність до вчинення інших правопорушень за допомогою обліку слідів транспортних засобів, що містяться в обласному НДЕКЦ.

Під час вирішення ідентифікаційних завдань частіше за все використовуються криміналістичні обліки експертної служби МВС України, насамперед такі, як: куль і гільз зі слідами зброї (кулегільзотека); картотека фальшивих грошей; підроблених документів, виготовлених із застосуванням засобів поліграфії; картотека слідів рук, вилучених із місць нерозкритих злочинів; дактилокартотека осіб, які підлягають обліку; колекція фонограм із голосами осіб, які анонімно повідомляли про загрозу вибуху; слідів взуття, транспортних засобів, знарядь зламу, що формується із їхніх зображень, знятих із місць подій за різними видами злочинів; картотека генетичних ознак людини (профілів ДНК). Після встановлення особи з використанням інформації наведених систем з метою доказування проводиться експертиза, висновок якої є джерелом доказів.

Ситуація, коли правопорушника затримано з документами, що посвідчують особу, є сприятливою для розслідування. У такій ситуації особа перевіряється на предмет: вчинення нею інших кримінальних правопорушень або знаходження під поліцейським наглядом за ІІ «Особа» системи «ІНП»; вчинення злочинів у минулому за ІІ «ОДК»; наявності у неї дозволу на зберігання, носіння, перевезення зброї за ІІ «Зареєстрована зброя»; включення її до реєстру суб'єктів підприємницької діяльності –

юридичних осіб за ІП «ЄДРПОУ» системи «ІПНП». У разі виявлення, що особа є раніше судимою, в інформації зазначених підсистем можна знайти дані про місце і час затримання, намагання протидіяти працівникам поліції, прояви агресивності, наявності при затриманні викрадених речей, зброї, наркотичних засобів тощо, а також дані про спосіб життя, нахили, звички, стосунки з членами сім'ї, колегами, товаришами, сусідами тощо.

Несприятливою вважається ситуація, за якої злочинець не затриманий, але є свідки та очевидці, які його запам'ятали та можуть описати, або є відеозображення, зафіксоване камерою відеоспостереження. У цьому випадку виникає необхідність встановлення місця ймовірного знаходження або з'явлення підозрюваного, організації розшуку шляхом проведення слідчих (розшукових) дій, інших пошукових заходів. При цьому зі слів свідків-очевидців складається суб'єктивний портрет підозрюваного з використанням програмного комплексу «Фоторобот». Складений композиційний портрет перевіряється за допомогою автоматизованої інформаційно-пошукової системи портретної ідентифікації. Ця система також дозволяє введення зображень, отриманих із камер відеоспостереження. На жаль, маємо констатувати, що така система не набула достатнього розвитку та запровадження у підрозділах експертної служби МВС України. В окремих обласних центрах такі програми встановлені, але база даних зображень портретів осіб є невеликою, що унеможливує її повноцінне використання. Водночас можна скористатись ІП «Розшук» системи «ІПНП», що містить інформацію про осіб, які переховуються від слідства та ухиляються від відбування покарання або зникли безвісти. В ІП «Пізнання» системи «ІПНП» містяться відомості щодо зниклих безвісти, невпізнаних трупів та осіб, які не здатні через стан здоров'я або вік повідомити інформацію про себе.

Після проведення комплексу слідчих (розшукових) дій, направлених на встановлення особи злочинця та його затримання, тобто після вирішення завдань початкового етапу розслідування, починається наступний, основним завданням якого є формування доказової бази. Дії слідчого (дознавача) повинні бути спрямовані не тільки на збирання інформації, але й на ретельну її оцінку та систематизацію. При цьому потрібно враховувати, наскільки повні й достовірні відомості було отримано на початковому етапі, можливості отримання нової інформації залежно від позиції підозрюваного та його дій, що можуть сприяти проведенню розслідування або протидіяти йому.

На подальшому етапі розслідування виникають ситуації, пов'язані з перевіркою правдивості наданих підозрюваним відомостей та встановленням його причетності до раніше вчинених кримінальних правопорушень. Формування слідчих ситуацій подальшого етапу розслідування значною мірою пов'язане з позицією, що займає підозрюваний. На цьому етапі можна виділити такі типові слідчі ситуації: 1) підозрюваний визнає повністю свою провину та співпрацює зі слідством, що є найбільш сприятливою для розслідування ситуацією; 2) підозрюваний у вчиненні кримінального правопорушення визнає свою провину частково та замовчує певні епізоди злочинної діяльності, що є з точки зору сприятливості ситуацією пограничного плану; 3) підозрюваний заперечує власну провину та відмовляється співпрацювати зі слідством, що супроводжується даванням неправдивих показань або відмовою від давання показань, що є найбільш несприятливою ситуацією.

При вирішенні питань використання криміналістичних обліків ми спиралися лише на типові слідчі ситуації. На жаль, неможливо надати рекомендацій щодо кожної з усіх можливих окремих ситуацій, оскільки це залежить від виду правопорушення та конкретної ситуації розслідування. У загальному вигляді на причетність до вчинення інших правопорушень підозрюваного можливо перевірити за обліками експертної служби МВС України, якщо цього ще не було зроблено або перевірка здійснювалася тільки на регіональному рівні. Також можна встановити коло знайомих, які можуть бути співучасниками правопорушення, за обліками ДІАП. Отриману при цьому інформацію використовують при обранні тактичних прийомів проведення тих чи інших слідчих (розшукових) дій.

Одним із основних критеріїв використання криміналістичних обліків, особливо на початковому етапі розслідування, є оперативність та швидкість отримання інформації слідчим. Розглядаючи можливості інформаційного забезпечення у подоланні протидії досудовому розслідуванню, В. Плетенець зазначає, що велике значення має

результативність застосування інформації, зумовлена часом від моменту її отримання. Чим швидше реалізується інформація з моменту її отримання, тим вплив її більший, а ефективність діяльності є вищою [7, с. 241]. Свою тезу автор обґрунтовує збільшенням ступеня інформованості щодо результатів розслідування незацікавлених осіб, ускладненням подолання цих проявів, унеможливленням визначення кола причетних до витоку інформації осіб та надання їх діям правової оцінки.

Інструкцією з організації функціонування криміналістичних обліків експертної служби МВС України передбачено, що «криміналістичні обліки створюються з метою використання їх для запобігання, виявлення, розкриття і розслідування злочинів та інших правопорушень при здійсненні оперативно-розшукової діяльності, дізнання та досудового слідства, а також з метою підвищення рівня інформаційного забезпечення проведення експертних досліджень». Пунктом 1.6.2 цієї ж Інструкції передбачено, що «інформаційно-довідкові колекції призначені для використання об'єктів, уміщених до них, під час проведення експертних досліджень, створення науково-дослідних та дослідно-конструкторських розробок, оновлення методичної та нормативної бази судової експертизи, підготовки орієнтовної інформації, узагальнення відомостей про причини й умови вчинення злочинів та інших правопорушень з метою запобігання їм» [8]. Також у пункті 1.16 зазначено, що «об'єкти, що знаходяться в криміналістичних обліках експертної служби МВС України, якщо це не зашкодить функціонуванню обліків, можуть надаватися за окремими запитами державним спеціалізованим установам судової експертизи з метою їх використання при проведенні експертних досліджень, створенні науково-дослідницьких та дослідно-конструкторських розробок, оновлення методичної та нормативної бази судової експертизи». Тобто нормативним актом МВС України прямо передбачений інший напрям використання криміналістичних обліків, що полягає у забезпеченні проведення експертизи та вдосконалення методик експертних досліджень. Розробка зазначеного напрямку на основі сучасних експертних та інформаційних технологій є перспективною для подальших наукових досліджень.

Висновки. Проаналізувавши можливості використання криміналістичних обліків у розслідуванні кримінальних правопорушень, можна зазначити, що інформація, що міститься у них, використовується протягом усього розслідування. Види криміналістичних обліків, що потрібно використати, обсяг необхідної інформації визначається слідчим залежно від етапу розслідування, слідчої ситуації, що склалася на даному етапі, та наявності фактичних даних, що знаходяться у матеріалах кримінального провадження на даний момент. Від умілого та оперативного використання інформації, що міститься в криміналістичних обліках, залежить успіх усього розслідування.

Список використаних джерел

1. Пиріг І. В. Теоретико-прикладні проблеми експертного забезпечення досудового розслідування : монографія. Дніпропетровськ : Дніпроп. держ. ун-т внутр. справ ; Ліра ЛТД, 2015. 432 с.
2. Пиріг І. В., Приходько В. О. Криміналістичні обліки: проблеми класифікації. *Теорія та практика судової експертизи і криміналістики : збірник наукових праць / редкол. : О. М. Ключев, В. Ю. Шепітько та ін.* Харків : Право, 2021. Вип. 23. С. 45–60.
3. Салтєвський М. В. Криміналістика (у сучасному вигляді) : підруч. Київ : Кондор, 2005. 588 с.
4. Настільна книга слідчого : наук.-практ. видання для слідчих і дізнавачів / Панов М. І., Шепітько В. Ю., Коновалова В. О. та ін. Київ : Видавничий Дім «Ін Юре», 2003. 720 с.
5. Kosyuchenko O., Rybalchenko L. Peculiarities of using visual means of information and analytical activity in legal and law enforcement sphere. *Philosophy, economics and law review*. 2022. Vol. 1. No. 4. P. 161–169.
6. Про затвердження Інструкції з формування та ведення інформаційної підсистеми «Гарпун» інформаційно-телекомунікаційної системи «Інформаційний портал Національної поліції України» : наказ МВС України від 13.06.2018 р. № 497. URL : <http://tranzit.ltd.ua/nakaz/06.html>.
7. Плетенець В. М. Використання можливостей інформаційного забезпечення в подоланні протидії досудовому розслідуванню. *Науковий вісник Дніпропетровського державного університету внутрішніх справ*. 2022. № 1(120). С. 239–244.
8. Про затвердження Інструкції з організації функціонування криміналістичних обліків експертної служби МВС України : наказ МВС України від 10.09.2009 р. № 390. URL : <https://zakon.rada.gov.ua/laws/show/z0963-09#Text>.

Надійшла до редакції 08.03.2023

References

1. Pyrih, I. V. (2015) Teoretyko-prykladni problemy ekspertnoho zabezpechennya dosudovoho rozsliduvannya [Theoretical and applied problems of expert support of pretrial investigation] : monohrafiya. Dnipropetrovsk : Dniprop. derzh. un-t vnutr. sprav ; Lira LTD, 432 p. [in Ukr.].
2. Pyrih, I. V., Prykhodko, V. O. (2021) Kryminalistychni obliky: problemy klasyfikatsiyi [Forensic records: problems of classification]. *Teoriya ta praktyka sudovoyi ekspertyzy i kryminalistyky : zbirnyk naukovykh prats / redkol. : O. M. Klyuyev, V. YU. Shepitko ta in. Kharkiv : Pravo, Vyp. 23. pp. 45–60. [in Ukr.].*
3. Saltevskiy, M. V. (2005) Kryminalistyka (u suchasnomu vyhlyadi) [Forensics (in its modern form)] : pidruch. Kyiv : Kondor. 588 p. [in Ukr.].
4. Nastilna knyha slidchoho [An investigator's desk book]: nauk.-prakt. vydannya dlya slidchykh i diznavachiv / Panov, M. I., Shepitko, V. Yu., Konovalova, V.O. ta in. Kyiv : Vydavnychyy Dim «In Yure», 2003. 720 p. [in Ukr.].
5. Kosychenko, O., Rybalchenko, L. (2022) Peculiarities of using visual means of information and analytical activity in legal and law enforcement sphere. *Philosophy, economics and law review. Vol. 1. No. 4. pp. 161–169.*
6. Pro zatverdzhennya Instruksiyi z formuvannya ta vedennya informatsiyoi pidsystemy «Harpu» informatsiyno-telekomunikatsiyoi systemy «Informatsiyny portal Natsional'noyi politysiy Ukrainy» [About the approval of the Instructions for the formation and management of the information subsystem «Harpoon» of the information and telecommunications system «Information Portal of the National Police of Ukraine»] : nakaz MVS Ukrainy vid 13.06.2018 r. № 497. URL: <http://tranzit.ltd.ua/nakaz/06.html>. [in Ukr.].
7. Pletenets, V. M. (2022) Vykorystannya mozhlyvostey informatsiyoi zabezpechennya v podolanni protydyi dosudovomu rozsliduvannu [Using the possibilities of information support in overcoming resistance to pretrial investigation]. *Naukovyi visnyk Dnipropetrovskoho derzhavnoho universytetu vnutrishnikh sprav. № 1(120). pp. 239–244. [in Ukr.].*
8. Pro zatverdzhennya Instruksiyi z orhanizatsiyi funktsionuvannya kryminalistychnykh oblikiv ekspertnoi sluzhby MVS Ukrainy [On the approval of the Instructions on the organization of the functioning of forensic records of the expert service of the Ministry of Internal Affairs of Ukraine]: nakaz MVS Ukrainy vid 10.09.2009 r. № 390. URL: <https://zakon.rada.gov.ua/laws/show/z0963-09#Text>. [in Ukr.]

ABSTRACT

Ihor Pyrih, Serhii Prokopov. Possibilities of using forensic records during criminal offenses investigation. The article focuses on the practical use of forensic records in the investigation of criminal offenses. Attention is focused on the use of operational-search and information-reference records to solve identification and diagnostic tasks of the investigation. The peculiarities of using certain types of records to solve specific tasks of the investigation at the initial and subsequent stages of the investigation are considered, depending on the tasks of the investigation and the investigative situation that has developed at a certain stage of the investigation.

At various stages of the investigation, the investigator has to solve a number of tasks of a diagnostic nature: putting forward versions; establishment of signs of the suspect, his place of possible appearance; establishing the mechanism of committing the crime; goals and motives, etc. Identification tasks also need to be solved, consisting in the identification of: the identity of the suspect; traces of hacking tools, shoes, vehicles, etc. These tasks are performed by the complex use of records for informational reference and search purposes.

It was concluded that the information contained in forensic records is used throughout the investigation. The types of forensic records that need to be used, the amount of necessary information is determined by the investigator depending on the investigative situation and the availability of factual data that are in the materials of the criminal proceedings at the moment. The success of the entire investigation depends on the skillful and prompt use of information contained in forensic records.

Keywords: *criminal proceedings, forensic records, investigator, investigation stages, typical investigative situations, information systems.*

УДК 351.811.12

DOI: 10.31733/2078-3566-2023-1-252-257



**Оксана
СТРЕЛЬЧЕНКО[©]**

доктор юридичних наук,
професор

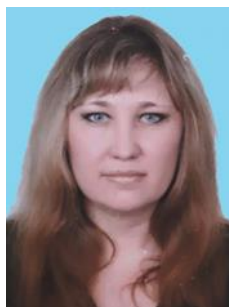

**Ірина
БУЛИК[©]**

кандидат юридичних наук,
доцент



**Ірина
БУХТІЯРОВА[©]**

кандидат юридичних наук

(Національна академія внутрішніх справ, м. Київ, Україна)

СУБ'ЄКТИ АДМІНІСТРАТИВНОЇ ВІДПОВІДАЛЬНОСТІ У СФЕРІ ЗАБЕЗПЕЧЕННЯ БЕЗПЕКИ ДОРОЖНЬОГО РУХУ ЗА ПОРУШЕННЯ ПРАВИЛ ЗУПИНКИ, СТОЯНКИ ТА ПАРКУВАННЯ ТРАНСПОРТНИХ ЗАСОБІВ

Охарактеризовано особливості суб'єктів адміністративної відповідальності у сфері забезпечення безпеки дорожнього руху за порушення правил зупинки, стоянки та паркування транспортних засобів. Авторами запропоновано класифікацію цих суб'єктів на загальні та спеціальні. До загальних належать фізична особа осудна особа, яка досягла 16-ти років на момент вчинення правопорушення (громадяни України, іноземці та особи без громадянства), а також керівник юридичної особи, якщо транспортний засіб зареєстрований на неї та адміністративне правопорушення було зафіксовано за допомогою фото-, відео- зйомки. До спеціальних суб'єктів віднесено органи, уповноважені розглядати справи про адміністративні правопорушення у сфері забезпечення дорожнього руху, військовослужбовці та іноземці, наділені дипломатичним імунітетом.

Ключові слова: суб'єкти адміністративної відповідальності, правила зупинки, стоянки та паркування транспортних засобів.

Постановка проблеми. Конституцією України людина, її життя і здоров'я, честь і гідність, недоторканність і безпека визнаються в Україні найвищою соціальною цінністю. Права і свободи людини та їх гарантії визначають зміст і спрямованість діяльності держави. Держава відповідає перед людиною за свою діяльність. Утвердження і забезпечення прав і свобод людини є головним обов'язком держави [1].

Правила дорожнього руху регулюють порядок початку руху, зміни руху за напрямком, розташування транспортних засобів і пішоходів, вибору швидкості руху та дистанції, обгону та стоянки, проїзду перехресть, пішохідних переходів і залізничних переїздів, зупинок транспортних засобів загального користування, користування зовнішніми світловими приладами, правила пересування пішоходів, проїзд велосипедистів, а також питання організації руху та його безпеки. Недотримання цих

© О. Стрельченко, 2023

ORCID iD: <https://orcid.org/0000-0001-5965-9764>
strel1977@ukr.net

© І. Булик, 2023

ORCID iD: <https://orcid.org/0000-0001-8072-5287>
rina.bulik@ukr.net

© І. Бухтіярова, 2023

ORCID iD: <https://orcid.org/0000-0001-6348-9577>
irinabuhtiyarova@ukr.net

правил учасниками дорожнього руху часто призводить до дорожньо-транспортних пригод. Так, згідно з даними Патрульної поліції, за 2022 рік в Україні сталося 18 628 дорожньо-транспортних пригод. Це на 24% менше, ніж у 2021 році (24 521). Також порівняно з 2021 роком смертей на дорогах поменшало майже на 14 %, а травми отримало на 22% менше українців. Однак щодо цієї статистики є один важливий нюанс: дані за 2022 рік охоплюють лише території, де не було активних бойових дій чи окупації. Таким чином, статистика не є повною щодо Харківської, Луганської, Донецької, Запорізької, Херсонської та Миколаївської областей, частини яких і досі залишаються окупованими [3]. Все це свідчить, що є необхідність дослідження особливостей певних категорій суб'єктів адміністративної відповідальності у сфері забезпечення безпеки дорожнього руху.

Метою статті є дослідження особливостей суб'єктів адміністративної відповідальності у сфері забезпечення безпеки дорожнього руху за порушення зупинки, стоянки та паркування транспортних засобів.

Аналіз дослідження проблеми. Проблема забезпечення безпеки дорожнього руху розглядалися різними науковцями. Зокрема, їй приділяли увагу С. Братель, М. Долгополова, В. Кікінчук, О. Кузьменко, А. Луцик, М. Микитюк, І. Пастух, О. Салманова, Д. Сирота, О. Стрельченко, Е. Талапін, Ю. Тихомиров, Я. Хом'як, Х. Ярмакі та ін. Однак, незважаючи на чималу кількість наукових розробок, у юридичній літературі відсутнє комплексне дослідження, присвячене питанню суб'єктам адміністративної відповідальності забезпечення безпеки дорожнього руху за порушення зупинки, стоянки та паркування транспортних засобів.

Виклад основного матеріалу. Адміністративна відповідальність у сфері забезпечення безпеки дорожнього руху за порушення правил зупинки, стоянки та паркування – це відповідальність водіїв транспортних засобів, інших учасників дорожнього руху, а також посадових осіб, що забезпечують безпечну експлуатацію транспорту, доріг і шляхових споруд, та яка виражена в застосуванні до винних осіб установлених законом адміністративних стягнень уповноваженими на те органами (посадовими особами) на підставах і в порядку, передбачених нормами адміністративного права.

Водночас безпека дорожнього руху – це безпека життя. Так, дорожній рух – це переміщення людей і вантажів механічними транспортними засобами, а також осіб без транспортних засобів дорогами, який регламентовано спеціальними правовими нормами, а також урегульовано спеціальними технічними засобами та державними органами [2].

Основними ознаками дорожнього руху є: 1) дорожній рух пов'язаний із пересуванням людей, переміщенням вантажів механічними транспортними засобами та за допомогою тварин, а також осіб без транспортних засобів; 2) це переміщення відбувається на дорогах; 3) переміщення людей самостійно, на тваринах або на транспортних засобах регламентовано спеціальними правовими нормами; 4) організацію дорожнього руху регулюють не лише працівники поліції. Зазначену діяльність реалізують також за допомогою спеціальних технічних засобів; 5) загальні правила дорожнього руху й адміністративну відповідальність визначають органи державної влади залежно від їх компетенції [2].

Варто зауважити, що найбільшу групу адміністративних правопорушень становлять саме правопорушення у сфері забезпечення безпеки дорожнього руху.

Проте, перш ніж перейти до детального вивчення суб'єктів адміністративної відповідальності у сфері забезпечення безпеки дорожнього руху, насамперед необхідно дослідити зміст такої категорії, як «суб'єкт».

Так, термін «суб'єкт» виник в античній логіці й протягом епохи Середньовіччя означав предмет судження чи думки, те, чому приписується ознака, що виражається предикатом («логічний суб'єкт») [4].

У тлумачному словнику сучасної української мови поняття «суб'єкт» визначено з філософської точки зору як істоту, що володіє свідомістю і волею, здатністю пізнавати та діяти, а з юридичної – як особу або організацію, що має певні права та обов'язки [5, с. 634].

Суб'єктами права є індивіди, організації або спільності, які на підставі юридичних норм можуть бути учасниками правовідносин, тобто носіями суб'єктивних прав та обов'язків [6, с. 46–47].

Суб'єкти права наділені правоздатністю, дієздатністю та деліктоздатністю [7, с. 18].

Так, правоздатність – це здатність особи мати суб'єктивні права та обов'язки. Для фізичної особи вона настає з народження, а припиняється з моменту її смерті, для юридичної особи настає з моменту її створення і припиняється з дня внесення до єдиного державного реєстру запису про припинення.

Дієздатність – це здатність своїми діями набувати і здійснювати суб'єктивні права та юридичні обов'язки. Слід відмітити, що деліктоздатність є одним із елементів дієздатності. Так, деліктоздатність – це здатність особи нести юридичну відповідальність за шкоду, заподіяну їй протиправними діями. Виражається в здатності суб'єкта самостійно усвідомлювати свій вчинок і його шкідливі результати, відповідати за свої протиправні дії і нести за них юридичну відповідальність [8].

Для суб'єкта права характерні такі основні ознаки:

– по-перше, це особа, учасник суспільних відносин (індивіди, організації), що фактично може бути носієм суб'єктивних прав та обов'язків;

– по-друге, це особа, яка реально здатна брати участь у правовідносинах, набула якості суб'єкта права в з огляду на юридичні норми (іншими словами, юридичні норми утворюють обов'язкову основу того, що індивіди, організації, суспільні утворення є суб'єктами права).

Отже суб'єкти правовідносин наділені відповідною правосуб'єктністю. Категорії «суб'єкт права» та «особа, яка має правосуб'єктність» є тотожними. Правосуб'єктність – це одна з обов'язкових передумов правовідносин.

Щоб стати учасником правовідносин, суб'єкти повинні пройти два етапи наділення їх юридичними властивостями:

– набути властивостей суб'єктів права як потенційних суб'єктів (учасників) правовідносин – через відповідність певним правовим вимогам щодо правосуб'єктності;

– набути додаткових властивостей юридичного характеру в конкретній юридично значущій ситуації – суб'єктивних юридичних прав та обов'язків, що надаються їм правовими нормами. Саме вони визначають власне правові зв'язки, відносини між суб'єктами.

Суб'єкти правовідносин – це індивідуальні чи колективні суб'єкти права, які використовують свою правосуб'єктність у конкретних правовідносинах, виступаючи реалізаторами суб'єктивних юридичних прав та обов'язків, повноважень та юридичної відповідальності.

Видами суб'єктів правовідносин є такі:

індивідуальні суб'єкти (фізичні особи): 1) громадяни, тобто індивіди, що мають громадянство відповідної країни; 2) іноземні громадяни; 3) особи без громадянства (апатриди); 4) особи з подвійним громадянством (біпатриди);

колективні суб'єкти (юридичні особи): 1) державні органи, організації, установи та підприємства; 2) органи місцевого самоврядування; 3) комерційні організації (акціонерні товариства, приватні фірми, вітчизняні, іноземні, міжнародні організації тощо); 4) громадські об'єднання (партії, профспілкові організації тощо); 5) релігійні організації;

держава та її структурні одиниці: 1) держава; 2) державні утворення (суб'єкти федерації – штати, землі, автономії; в Україні – Автономна Республіка Крим); 3) адміністративно-територіальні одиниці (область, місто, селище тощо);

соціальні спільноти – народ, нація, етнічні групи, громадяни виборчого округу тощо [9, с. 354–355].

Водночас в адміністративному праві суб'єктів правовідносин поділяють на загальних та спеціальних [10, с. 43].

Загальними суб'єктами правовідносин є усі громадяни та особи без громадянства незалежно від віку, статі, стану здоров'я, місця проживання тощо [11, с. 146].

До спеціальних суб'єктів правовідносин віднесемо органи, які уповноважені розглядати справи про адміністративні правопорушення.

Зупинимось більш детально на розгляді суб'єктів адміністративної відповідальності у сфері забезпечення безпеки дорожнього руху за порушення правил зупинки, стоянки та паркування транспортних засобів.

Так, стаття 14⁻² Кодексу України про адміністративні правопорушення встановлює відповідальність за адміністративні правопорушення у сфері забезпечення

безпеки дорожнього руху, зафіксовані в автоматичному режимі, та за порушення правил зупинки, стоянки, паркування транспортних засобів, зафіксовані в режимі фотозйомки (відеозапису); адміністративну відповідальність за правопорушення у сфері забезпечення безпеки дорожнього руху, зафіксовані в автоматичному режимі (за допомогою технічних засобів – приладів контролю за дотриманням правил дорожнього руху з функціями фото-, відеофіксації, які функціонують згідно із законодавством про захист інформації в інформаційно-телекомунікаційних системах), або за порушення правил зупинки, стоянки, паркування транспортних засобів, зафіксовані в режимі фотозйомки (відеозапису) (за допомогою технічних засобів з функціями запису, зберігання, відтворення і передачі фото-, відеоінформації), несе відповідальна особа – фізична особа або керівник юридичної особи, за якою зареєстровано транспортний засіб, а в разі якщо до Єдиного державного реєстру транспортних засобів внесено відомості про належного користувача відповідного транспортного засобу, – належний користувач транспортного засобу, а якщо в Єдиному державному реєстрі юридичних осіб, фізичних осіб – підприємців та громадських формувань відсутні на момент запиту відомості про керівника юридичної особи, за якою зареєстрований транспортний засіб, – особа, яка виконує повноваження керівника такої юридичної особи. У разі якщо транспортний засіб зареєстровано за межами території України і такий транспортний засіб відповідно до законодавства не підлягає державній реєстрації в Україні, до адміністративної відповідальності за правопорушення у сфері забезпечення безпеки дорожнього руху, зафіксовані в автоматичному режимі, або за порушення правил зупинки, стоянки, паркування транспортних засобів, зафіксовані в режимі фотозйомки (відеозапису), притягається особа, яка ввезла такий транспортний засіб на територію України [12].

Отже, адміністративну відповідальність за порушення правил зупинки, стоянки та паркування транспортних засобів нестиме фізична осудна особа, яка досягла 16-и років і є власником транспортного засобу або керує ним, а також керівник юридичної особи, якщо транспортний засіб зареєстрований на юридичну особу.

Однак, слід зазначити, що звільнення відповідальної особи, яка ввезла транспортний засіб на територію України, від адміністративної відповідальності за правопорушення у сфері забезпечення безпеки дорожнього руху, зафіксоване в автоматичному режимі, або за порушення правил зупинки, стоянки, паркування транспортних засобів, зафіксоване в режимі фотозйомки (відеозапису), відбувається, якщо протягом 20 календарних днів з дня вчинення відповідного правопорушення або з дня набрання постановою по справі про адміністративне правопорушення законної сили:

1) ця особа надала документ, який підтверджує, що до моменту вчинення правопорушення транспортний засіб вибув з її володіння внаслідок протиправних дій інших осіб, або щодо протиправного використання іншими особами номерних знаків, що належать їй транспортному засобу;

2) особа, яка керувала транспортним засобом на момент вчинення зазначеного правопорушення, звернулася особисто до органу (посадової особи), уповноваженого розглядати справи про адміністративні правопорушення, із заявою про визнання зазначеного факту адміністративного правопорушення та надання згоди на притягнення до адміністративної відповідальності, а також надала документ (квитанцію) про сплату відповідного штрафу [12].

Крім того, Кодексом України про адміністративні правопорушення передбачено відповідальність за зупинку чи стоянку транспортних засобів на місцях, що позначені відповідними дорожніми знаками або дорожньою розміткою, на яких дозволено зупинку чи стоянку лише транспортних засобів, якими керують водії з інвалідністю або водії, які перевозять осіб з інвалідністю (крім випадків вимушеної стоянки), а так само створення перешкод водіям з інвалідністю або водіям, які перевозять осіб з інвалідністю, у зупинці чи стоянці керованих ними транспортних засобів, а також за неправомірне використання на транспортному засобі розпізнавального знака «Водій з інвалідністю» [12].

Заборонена зупинка чи стоянка транспортних засобів на місцях, що позначені відповідними дорожніми знаками та/або дорожньою розміткою, на яких дозволено зупинку чи стоянку лише транспортних засобів, оснащених електричними двигунами (одним чи декількома), а так само створення перешкод водіям транспортних засобів, оснащених електричними двигунами (одним чи декількома), у зупинці або стоянці [12].

Таким чином, суб'єктом правопорушення порушення правил зупинки, стоянки чи паркування транспортного засобу буде особа, яка керувала транспортними засобом. У

разі автофіксації адміністративного правопорушення в сфері забезпечення безпеки дорожнього руху, якщо транспортний засіб зареєстрований на юридичну особу, то відповідальність буде нести керівник юридичної особи.

Водночас необхідно виділити й інші суб'єкти адміністративної відповідальності у сфері безпеки забезпечення дорожнього руху за порушення правил зупинки, стоянки чи паркування. Так, військовослужбовці, військовозобов'язані та резервісти під час проходження зборів, а також особи начальницького складу Національного антикорупційного бюро України, Бюро економічної безпеки України, рядового і начальницького складу Державної кримінально-виконавчої служби України, служби цивільного захисту, Державного бюро розслідувань, поліцейські несуть відповідальність за адміністративні правопорушення за дисциплінарними статутами. За порушення правил, норм і стандартів, що стосуються забезпечення безпеки дорожнього руху зазначені особи несуть адміністративну відповідальність на загальних підставах. До зазначених осіб не може бути застосовано громадські роботи, виправні роботи, адміністративний арешт [12].

Іноземці та особи без громадянства несуть адміністративну відповідальність за вказані правопорушення на загальних підставах. Але також слід виокремити, таку категорію як іноземці, які, згідно з чинними законами та міжнародними договорами України, користуються імунітетом від адміністративної юрисдикції України. Питання щодо притягнення їх до адміністративної відповідальності вирішуються дипломатичним шляхом.

Висновки. З огляду на викладене можемо стверджувати, що суб'єкти адміністративної відповідальності у сфері забезпечення безпеки дорожнього руху за порушення правил зупинки, стоянки чи паркування поділяються на загальні та спеціальні. До загальних належать: фізична особа осудна особа, яка досягла 16-и років на момент вчинення правопорушення (громадяни України, іноземці та особи без громадянства), а також керівник юридичної особи, якщо транспортний засіб зареєстрований на неї та адміністративне правопорушення було зафіксовано за допомогою фото-, відео- зйомки. Спеціальними суб'єктами є органи, уповноважені розглядати справи про адміністративні правопорушення у сфері забезпечення дорожнього руху, військовослужбовці та іноземці, наділені дипломатичним імунітетом.

Список використаних джерел

1. Конституція України від 28 червня 1996 р. URL : <http://zakon.rada.gov.ua/laws/show/254%D0%BA/96-D0%B2%D1%80>.
2. Адміністративна відповідальність та провадження в справах про адміністративні правопорушення. Загальна характеристика адміністративних правопорушень у сфері забезпечення дорожнього руху. URL : https://pidru4niki.com/91136/pravo/zagalna_harakteristika_administrativnih_pravoporushen_sferei_zabezpechennya_bezpeki_dorozhnogo_ruhu.
3. У 2022 році ДТП не поменшало – змінилася їхня географія. URL : <https://cedem.org.ua/ua-2022-rotsi-dtp-ne-pomenshalo>.
4. Суб'єкт : матеріал з Вікіпедії – вільної енциклопедії. URL : uk.wikipedia.org/wiki/Суб'єкт.
5. Новий тлумачний словник сучасної української мови / уклад. І. О. Радченко, О. М. Орлова. Київ : ПП Голяка В.М., 2007. 768 с.
6. Гусарев С. Д., Олійник А. Ю., Слюсаренко О. Л. Тематичний словник термінів та визначень з курсу теорії держави і права. Київ : [б. в.], 1995. 76 с.
7. Ківалов С. В., Біла Л. Р. Адміністративне право України: навч.-метод. посібник. 2-е вид., перероб. і доп. Одеса : Юрид. літ-ра, 2002. 312 с.
8. Деліктоздатність. URL : <https://uk.wikipedia.org/wiki/%D0%94%D0%B5%D0>.
9. Скаун О. Ф. Теорія держави і права: підруч. Харків : Консум, 2001. 656 с.
10. Курс адміністративного права України : підруч. / В. К. Колпаков, О. В. Кузьменко, О. В. Пастух та ін. 2-е вид. перероб. та доп. Київ : Юрінком Інтер, 2013. 872 с.
11. Адміністративне право України : підруч. ; за заг. ред. Т. О. Коломоєць. Київ : Істина, 2012. 228 с.
12. Кодекс України про адміністративні правопорушення від 7 грудня 1984 р. URL : <https://zakon.rada.gov.ua/laws/show/80732-10#Text>.

Надійшла до редакції 20.02.2023

References

1. Konstytutsiya Ukrayiny vid 28 chervnya 1996 r. [Constitution of Ukraine dated June 28, 1996]. URL : <http://zakon.rada.gov.ua/laws/show/254%D0%BA/96-D0%B2%D1%80>.
2. Administratyvna vidpovidal'nist' ta provadzhennya v spravakh pro administratyvni

pravoporusnennya. Zahal'na kharakterystyka administratyvnykh pravoporushen' u sferi zabezpechennya dorozhn'oho rukhu. [Administrative responsibility and proceedings in cases of administrative offenses. General characteristics of administrative offenses in the field of traffic enforcement]. URL : https://pidru4niki.com/91136/pravo/zagalna_harakteristika_administrativnih_pravoporushen_sferi_zabezpechennya_bezpeki_dorozhnogo_ruhu.

3. U 2022 rotsi DTP ne pomenshalo – zminylasya yikhnya heohrafiya [In 2022, road accidents did not decrease – their geography changed]. URL : <https://cedem.org.ua> > u-2022-rotsi-dtp-ne-pomenshalo.

4. Sub'yekt [person] : material z Vikipediyi – vil'noyi entsyklopediyi. URL : uk.wikipedia.org/wiki/Sub'yekt.

5. Novyy tлумachnyy slovnyk suchasnoyi ukrayins'koyi movy [New explanatory dictionary of the modern Ukrainian language] / uklad. I. O. Radchenko, O. M. Orlova. Kyiv : PP Holyaka V.M., 2007. 768 p.

6. Husaryev, S. D., Oliynyk, A. Yu., Slyusarenko, O. L. (1995) Tematychnyy slovnyk terminiv ta vyznachen' z kursu teoriyi derzhavy i prava [Thematic dictionary of terms and definitions from the theory of state and law course]. Kyiv : [b. v.], 76 p.

7. Kivalov, S. V., Bila, L. P. (2002) Administratyvne pravo Ukrayiny [Administrative law of Ukraine] : navch.-metod. posibnyk. 2-e vyd., pererob. i dop. Odesa : Yuryd. lit-ra, 312 p.

8. Deliktozdatnist'. URL : <https://uk.wikipedia.org/wiki/%D0%94%D0%B5%D0>.

9. Skakun, O. F. (2001) Teoriya derzhavy i prava [Theory of the state and law]: pidruch. Kharkiv : Konsum, 656 p.

10. Kurs administratyvnoho prava Ukrayiny [Course of administrative law of Ukraine] : pidruch. / V. K. Kolpakov, O. V. Kuz'menko, O. V. Pastukh ta in. 2-e vyd. pererob. ta dop. Kyiv : Yurinkom Inter, 2013. 872 p.

11. Administratyvne pravo Ukrayiny [Administrative law of Ukraine] : pidruch. ; za zah. red. T. O. Kolomojets'. Kyiv : Istyna, 2012. 228 p.

12. Kodeks Ukrayiny pro administratyvni pravoporusnennya vid 7 hrudnya 1984 r. [Code of Ukraine on Administrative Offenses of December 7, 1984]. URL : <https://zakon.rada.gov.ua/laws/show/80732-10#Text>.

ABSTRACT

Oksana Strelchenko, Iryna Bulyk, Iryna Bukhtiyarova. Offenders subject to administrative liability in traffic safety ensuring for violation of stopping and parking vehicles rules. The article reveals the essence of road safety and highlights its main features. Administrative liability in the field of ensuring road traffic safety for violation of the rules for stopping and parking of vehicles is defined as the responsibility of drivers of such vehicles, other road users, as well as officials who ensure the safe operation of vehicles, roads and road structures, and which is expressed in application to guilty persons of administrative fines established by law by authorized bodies (officials) on the grounds and in the manner prescribed by the administrative law rules. Non-compliance with the rules of stopping and parking by road users often leads to traffic accidents.

The article describes the peculiarities of persons of administrative responsibility in the field of ensuring road traffic safety for violating the rules of stopping and parking vehicles. The authors have proposed the classification of these persons into general and special ones. The general category includes an individual, a convicted person who reached the age of 16 at the time of committing the offense (citizens of Ukraine, foreigners and stateless persons), as well as the head of a legal entity, if the vehicle is registered to him/her and the administrative offense was recorded using a photo, video taping. Special persons include bodies authorized to consider cases of administrative offenses in the field of traffic enforcement, military personnel and foreigners who are granted of diplomatic immunity.

Keywords: *offenders sbject to administrative liability, rules for stopping and parking of vehicles.*

УДК 343.98

DOI: 10.31733/2078-3566-2023-1-258-263



Світлана ТИЩЕНКОВА ©

кандидат юридичних наук, професор
(Дніпропетровський державний університет
внутрішніх справ, м. Дніпро, Україна)

ОСОБЛИВОСТІ ВИКОРИСТАННЯ СПЕЦІАЛЬНИХ ЗНАНЬ ПІД ЧАС РОЗСЛІДУВАННЯ МАСОВИХ ЗАВОРУШЕНЬ

Досліджено особливості використання спеціальних знань під час розслідування масових заворушень. Наголошено, що використання спеціальних знань у кримінальних провадженнях будь-якої категорії має досить велике значення і відбувається протягом всього процесу досудового розслідування. З'ясовано, що під час розслідування масових заворушень при проведенні більшості слідчих (розшукових) дій в уповноважених осіб виникає нагальна потреба як використати власні спеціальні знання, так і залучити відповідних спеціалістів, зокрема, під час огляду місця події, огляду речей, слідчого експерименту, призначення різних видів експертиз тощо). Встановлено, що тільки завдяки матеріальним об'єктам, що вилучаються під час проведення окремих процесуальних дій (огляд місця події, обшук, тимчасове вилучення речей) при розслідуванні масових заворушень, можливе найбільш оптимальне призначення та проведення експертиз. Серед найбільш важливих та розповсюджених видів експертиз у досліджуваній категорії кримінальних проваджень зазначено такі: судово-балістична, судово-медична та судово-біологічна.

Ключові слова: масові заворушення, кримінальне правопорушення, розслідування, спеціальні знання, слідча (розшукова) дія, експертиза.

Постановка проблеми. Використання спеціальних знань у кримінальних провадженнях будь-якої категорії має досить велике значення і відбувається протягом усього процесу досудового розслідування. Під час розслідування масових заворушень вказаний захід також не втрачає своєї актуальності. Адже у визначеній категорії справ під час проведення більшості слідчих (розшукових) дій в уповноважених осіб виникає нагальна потреба як використати власні спеціальні знання, так і залучити відповідних спеціалістів, зокрема, під час огляду місця події, огляду речей, слідчого експерименту, призначення різних видів експертиз тощо. Тобто згаданий аспект кримінального провадження є вкрай важливим під час розслідування масових заворушень.

Аналіз публікацій, в яких започатковано розв'язання цієї проблеми. Наукові пошуки останніх десятиріч щодо розслідування кримінальних правопорушень проти громадського порядку здійснювали різні вчені, зокрема, необхідно виділити таких: О. Антонюк, Л. Аркуша, К. Бахчев, В. Бояров, А. Войтко, С. Герасимчук, М. Єфімов, В. Захаревський, А. Лазебний, Н. Кононенко, О. П. Кузьменко, А. Лісняк, В. Налуцишин, Г. Піщенко, М. Погорецький, Д. Сергєєва, В. Тертишник, П. Трясун, Д. Усаткін, К. Чаплинський, С. Чернявський, Ю. Черноус, П. Шалдирван, А. Шевченко, В. Шепітько, М. Щербаковський та ін. Водночас окремі аспекти використання спеціальних знань у кримінальних провадженнях за фактом вчинення масових заворушень не були розглянуті в повному обсязі. Тому вважаємо за необхідне провести таке дослідження.

Метою цієї статті є дослідження особливостей використання спеціальних знань під час розслідування масових заворушень.

Виклад основного матеріалу. Зауважимо, що серед науковців до сьогодні не існує єдиної позиції стосовно визначення спеціальних знань. Наприклад, Б. Романюк розкриває їх як «...сукупність науково обґрунтованих відомостей окремого (спеціального виду), якими володіють особи – спеціалісти у рамках будь-якої професії у різних галузях науки, техніки, мистецтва та ремесла, і, відповідно до норм кримінально-процесуального законодавства, використовують їх для успішного вирішення завдань

© С. Тищенко, 2023

ORCID iD: <https://orcid.org/0000-0002-0130-0422>

svetlana.dn@gmail.com

кримінального судочинства» [11, с. 57].

У свою чергу, В. Лисиченко та В. Циркаль визначають спеціальні знання як не загальновідомі у судочинстві наукові, технічні та практичні знання, набуті в результаті професійного навчання чи роботи за окремою спеціальністю особою, залученою як спеціаліст чи експерт із метою сприяння слідству або суду в з'ясуванні обставин справи чи дачі висновку з питань, для вирішення яких потрібне їх застосування [8, с. 22]. З іншого боку, І. Пиріг вказує, що «...це сукупність теоретичних знань і практичних умінь та навичок у галузі науки, техніки, мистецтва чи ремесла, набутих у результаті спеціальної теоретичної підготовки або професійного досвіду роботи, що використовуються з метою розкриття, розслідування та попередження злочинів» [9, с. 161]. Як бачимо, якщо в першому визначенні вказуються спеціальні знання з прив'язкою до певної особи (спеціаліста), то в інших така категорія є знеособленою, тобто просто сукупністю спеціальних знань певної категорії. Останнє визначення вважаємо найбільш оптимальним, але з певними виправленнями.

Отже, спеціальні знання – це сукупність теоретичних знань і практичних умінь та навичок у різноманітних сферах, отриманих як результат спеціальної теоретичної підготовки або професійного досвіду, що використовуються з метою попередження та розслідування кримінальних правопорушень.

Загалом, як зазначає О. Кузьменко, використання спеціальних знань завжди є важливою гарантією швидкого, повного, об'єктивного й неупередженого вирішення завдань кримінального провадження. Автор наголошує на потребі використання спеціальних знань під час досудового розслідування таких протиправних діянь, якими є масові заворушення, що обумовлено складністю та специфікою процесу доказування обставин події у кримінальних провадженнях цієї категорії. Також науковець акцентує увагу на тому, що для масових заворушень, котрі вчинялися за останні роки, характерним є те, що для їх підготовки, вчинення та приховування своєї участі у них як організаторів та активних учасників використовуються передові наукові технології, сучасні технічні засоби, методи, фахові знання тощо [6, с. 105].

У свою чергу, К. Чаплинський визначав такі основні завдання використання спеціальних знань під час розслідування кримінальних правопорушень:

- сприяння повному та швидкому розкриттю та розслідуванню кримінальних правопорушень;
- встановлення істини у кримінальному провадженні;
- дослідження певних об'єктів та явищ;
- отримання необхідних відомостей для встановлення обставин, що мають значення для правильних обґрунтованих рішень у кримінальному провадженні;
- сприяння виявленню, фіксації і вилученню доказів, а також з'ясуванню спеціальних питань, що виникають при проведенні слідчих (розшукових) дій;
- розробка тактичних і технічних засобів та методів збирання доказів тощо [12, с. 421–422].

З приводу використання спеціальних знань при розслідуванні масових заворушень, наприклад, П. Шалдирван вказує, що «...спеціальні пізнання використовуються у двох формах: при залученні фахівців під час виконання окремих слідчих дій та при проведенні судових експертиз, які розглядаються як процесуальні дії, що полягають в дослідженні особою, яка володіє спеціальними знаннями в науці, техніці, мистецтві, ремеслі (тобто експертом), за завданням слідчого або судді (суду) речових доказів та інших матеріалів з метою встановлення фактичних даних та обставин, які мають значення для правильного вирішення справи» [13, с. 158].

Як слушно зазначає О. Кузьменко, сутнісними ознаками спеціальних знань у кримінальному судочинстві є такі: «...а) вони не є загальновідомими, буденними знаннями; б) набуваються в процесі навчання, спеціальної підготовки, життєвого досвіду тощо; в) їх використання зумовлене необхідністю отримання доказової інформації у кримінальному провадженні; г) їх носій не є суб'єктом доказування у кримінальному провадженні». А вже стосовно процесуальних форм використання спеціальних знань автор визначає такі: «...1) залучення спеціалістів до провадження окремих слідчих (розшукових) дій, 2) проведення судових експертиз, які розглядаються як процесуальні дії, що полягають в дослідженні особою, яка володіє спеціальними знаннями в науці, техніці, мистецтві, ремеслі (тобто експертом) речових доказів та інших матеріалів з метою встановлення фактичних даних та обставин, які мають значення для правильного

вирішення кримінального провадження» [5, с. 187]. Ми, підтримуючи зазначену позицію, зауважимо, що автор не вказав можливість використання спеціальних знань безпосередньо окремими уповноваженими особами під час проведення окремих слідчих (розшукових) дій, негласних слідчих (розшукових) дій та інших процесуальних чи інших заходів. Водночас вказане має значення загалом у кримінальних провадженнях будь-якої категорії.

У свою чергу, В. Ревака запропонував таку класифікацію форм застосування спеціальних знань: «...1) дослідження (передекспертне, у тому числі ревізія, й експертне); 2) техніко-прикладна форма (застосування спеціальних знань при провадженні процесуальних дій); 3) оперативно-розшукова форма; 4) знаково-лінгвістична форма (переклад); 5) консультаційна форма» [10, с. 35]. Зі свого боку, В. Лисиченко вказує на існування таких форм: а) слідчим і особою, що провадить дізнання; б) спеціалістом під час провадження слідчих дій; в) експертом [7, с. 24]. А вже К. Чаплинський серед основних процесуальних форм використання спеціальних знань виокремлював такі: «...безпосереднє використання слідчим спеціальних знань під час досудового розслідування; проведення судових експертиз; участь спеціаліста при проведенні слідчих дій» [12, с. 423].

Отже, на основі вивчення наукової літератури та судово-слідчої практики нами було визначено такі форми використання спеціальних знань при розслідуванні масових заворушень:

- безпосереднє використання спеціальних знань уповноваженими особами під час проведення окремих слідчих (розшукових) дій, негласних слідчих (розшукових) дій та інших процесуальних заходів;
- залучення спеціалістів до проведення окремих слідчих (розшукових) дій, негласних слідчих (розшукових) дій та інших процесуальних заходів;
- призначення та проведення судових експертиз для забезпечення максимальної доказової бази.

Ми поділяємо позицію О. Антонюка з приводу того, що «...серед всього спектру можливості використання спеціальних знань в кримінальних провадженнях особливе місце займає проведення експертиз. Відповідно до чинного Кримінального процесуального кодексу процесуальний порядок їх призначення віднесено до проведення слідчих (розшукових) дій. Даний аспект ми повністю підтримуємо, але одразу зазначимо, що експертизи проводяться конкретною особою – експертом. Але можуть призначатися як стороною обвинувачення, так і стороною захисту. При розслідуванні кримінальних правопорушень проти громадського порядку проводяться різноманітні експертизи з огляду на конкретну ситуацію. Тому їх дослідження є надзвичайно важливим для надання рекомендацій щодо їх призначення працівникам правоохоронних органів» [1, с. 231]. Як бачимо, автор наголошує на важливості такої слідчої (розшукової) дії, як проведення експертизи.

У свою чергу, О. Кузьменко вказував на те, що «...перше й найважливіше питання, що вирішується під час підготовки до проведення експертизи (залучення експерта) у кримінальному провадженні про масові заворушення, це збір необхідних об'єктів дослідження. Об'єктами є матеріальні носії доказової інформації, надані експерту сторонами кримінального провадження або судом і які є джерелом отримання доказів в результаті використання спеціальних знань. До них відносяться: речові докази, труп або жива особа та ін. Ці об'єкти отримуються під час розслідування: в процесі огляду місця події, обшуків, тимчасового доступу або тимчасового вилучення та ін. У деяких випадках відповідно до ст. 245 КПК України вилучаються зразки, необхідні для експертного дослідження (порівняльні матеріали)» [4, с. 114]. Тобто автор визначив, що тільки завдяки матеріальним об'єктам, що вилучаються під час проведення окремих процесуальних дій (огляд місця події, обшук, тимчасове вилучення речей) при розслідуванні масових заворушень, можливе найбільш оптимальне призначення експертиз.

Як зазначає М. Щербаковський з приводу підготовчого етапу до проведення експертизи, уповноважена особа має встановити, який вид спеціальних знань їй потрібний для вирішення завдань експертизи. Автор акцентує увагу на тому, що предмет експертиз визначається переліком питань, що підлягають вирішенню експертом. Також науковець наголошує, що «...предмет експертизи визначається рівнем розвитку тієї чи іншої галузі знань та практичною розробленістю методів встановлення окремих фактів.

По-перше, він повинен бути випробуваний експертною практикою та для його встановлення розроблено відповідні методики, по-друге, мати значення для розслідування справи. Одночасне врахування обох критеріїв дозволяє точно визначити конкретний предмет експертизи та відповідно – коло питань експерту» [14, с. 189].

Як акцентують окремі науковці, «...досить розповсюджена у справах даної категорії балістична експертиза. Вона призначається для розв'язання широкого кола завдань ідентифікаційного і неідентифікаційного характеру, пов'язаних із дослідженням вогнепальної зброї і боеприпасів, слідів пострілу в самій зброї, на ураженій перепоні, на одязі або тілі особи, що стріляла. Об'єктами судово-балістичної експертизи є вогнепальна зброя, боеприпаси та їхні частини (патрони, гільзи, кулі і т. ін.), предмети зі слідами пострілу» [2, с. 121].

Ми підтримуємо позицію П. Шалдирвана стосовно того, що «...для масових заворушень, які супроводжуються масштабними погромами і скоєні на ґрунті міжнародного конфлікту, характерно значна кількість потерпілих, а інколи і велика кількість загиблих. При цьому досить часто у таких випадках труп направляють до лікарень, моргів бюро судово-медичної експертизи без попереднього огляду. У такому разі практикується створення групи слідчих, яка на початковому етапі розслідування таких справ знаходиться в моргах, де проводиться попередній огляд і відразу ж призначаються судово-медичні експертизи» [13, с. 159]. Дійсно, в зазначених випадках бажано одразу після огляду трупа, якщо встановлено причетність вказаної особи до протиправних дій в будь-якій ролі (жертва, правопорушник), призначити судово-медичну експертизу для забезпечення збереження доказової бази.

У свою чергу, М. Єфімов акцентує увагу на тому, що судово-біологічні експертизи (цитологічні, імунологічні), котрі доручаються для проведення досліджень експертам системи МОЗ України (судово-біологічні відділення обласних бюро СМЕ) або Науково-дослідного експертно-криміналістичного центру МВС України, є досить важливими. Автор вказує, що під час таких експертиз досліджуються зразки крові, слини, сечі, потожирових виділень (у тому числі потожирових слідів пальців рук або долонь, непридатних для ідентифікації, виявлених на місці події), волосся та ін. Науковець наголошує, що їх проведення дозволяє встановити їхню групову належність, що, як наслідок, зменшує коло підозрюваних [3, с. 54–55].

Отже, з-поміж найбільш важливих та розповсюджених видів експертиз під час розслідування масових заворушень назвемо такі: судово-балістична, судово-медична та судово-біологічна експертизи.

Висновки. Підсумовуючи, зазначимо, що під час розслідування масових заворушень при проведенні більшості слідчих (розшукових) дій в уповноважених осіб виникає нагальна потреба як використати власні спеціальні знання, так і залучити відповідних спеціалістів, зокрема, під час огляду місця події, огляду речей, слідчого експерименту, призначення різних видів експертиз. Сформульовано визначення спеціальних знань як сукупності теоретичних знань і практичних умінь та навичок у різноманітних сферах, отриманих як результат спеціальної теоретичної підготовки або професійного досвіду, що використовуються з метою попередження та розслідування кримінальних правопорушень. Визначено такі форми використання спеціальних знань при розслідуванні масових заворушень: безпосереднє використання спеціальних знань уповноваженими особами під час проведення окремих слідчих (розшукових) дій, негласних слідчих (розшукових) дій та інших процесуальних заходів; залучення спеціалістів до проведення окремих слідчих (розшукових) дій, негласних слідчих (розшукових) дій та інших процесуальних заходів; призначення та проведення судових експертиз для забезпечення максимальної доказової бази. Підтримується позиція, що серед усього спектра можливості використання спеціальних знань у зазначеній категорії кримінальних проваджень особливе місце займає підготовка та проведення експертиз. Встановлено, що тільки завдяки матеріальним об'єктам, що вилучаються під час проведення окремих процесуальних дій (огляд місця події, обшук, тимчасове вилучення речей) при розслідуванні масових заворушень, можливе найбільш оптимальне проведення експертиз. Серед найбільш важливих та розповсюджених видів експертиз у досліджуваній категорії кримінальних проваджень зазначено такі: судово-балістична, судово-медична та судово-біологічна.

Список використаних джерел

1. Антонюк О. А. Проблемні аспекти призначення експертиз при розслідуванні кримінальних правопорушень проти громадського порядку. *Науковий вісник публічного та приватного права*. 2017. Вип. 2. Т. 2. С. 231–236.
2. Єфімов М. М., Пиріг І. В. Методика розслідування окремих видів кримінальних правопорушень : підруч. Дніпро : Видавець Біла К. О., 2022. 271 с.
3. Єфімов М. М. Розслідування злочинів проти громадського порядку та моральності : навч. посібник. Вид. 2-е, доп. і перероб. Дніпро : Дніпроп. держ. ун-т внутр. справ, 2018. 188 с.
4. Кузьменко О. П. Використання спеціальних знань в ході розслідування масових заворушень: окремі проблемні питання. *Науковий вісник Ужгородського національного університету. Серія : Право*. 2013. Спец. вип. Т. 3. Ч. 2. С. 112–116.
5. Кузьменко О. П. Особливості використання спеціальних знань в ході розслідування масових заворушень. *Малиновські читання : матеріали IV Міжнародної науково-практ. конф.* (м. Острог, 13-14 листоп. 2015 р.). Острог : Вид-во Нац. ун-ту «Острозька академія», 2015. С. 187–188.
6. Кузьменко О. П. Початковий етап розслідування масових заворушень : дис. ... канд. юрид. наук : 12.00.09 / Київський національний університет імені Тараса Шевченка. Київ, 2017. 225 с.
7. Лисиченко В. К. Криминалистическая техника. *Сов. криминалистика* / под ред. В. П. Колмакова. Киев : «Вища школа», 1973. 512 с.
8. Лисиченко В. К., Циркаль В. В. Использование специальных знаний в следственной и судебной практике : учеб. пособие. Киев : КГУ, 1987. 100 с.
9. Пиріг І. В. Теорія і практика використання спеціальних знань при розслідуванні розкрадань вантажів на залізничному транспорті : дис. ... канд. юрид. наук : 12.00.09 / Київський національний університет внутрішніх справ. Київ, 2006. 197 с.
10. Ревака В. М. Форми використання спеціальних пізнань в досудовому провадженні : дис. ... канд. юрид. наук : 12.00.09 / Національна юридична академія України імені Ярослава Мудрого. Харків, 2006. 214 с.
11. Романюк Б. В. Сучасні теоретичні та правові проблеми використання спеціальних знань у досудовому слідстві : монограф. Київ : Національна академія внутрішніх справ України, 2002. 196 с.
12. Чаплинський К. О. Тактичне забезпечення проведення слідчих дій : монографія. Дніпропетровськ : Дніпроп. держ. ун-т внутр. справ ; Ліра ЛТД, 2010. 560 с.
13. Шалдирван П. В. Методика розслідування масових заворушень : дис. ... канд. юрид. наук : 12.00.09 / Академія адвокатури України. Київ. 2005. 210 с.
14. Щербаковский М. Г. Судебные экспертизы : учеб.-теорет. пособие. Харьков : Эспада, 2005. 536 с.

Надійшла до редакції 02.03.2023

References

1. Antoniuk, O. A. (2017) Problemni aspekty pryznachennia ekspertyz pry rozsliduvanni kryminalnykh pravoporushen proty hromadskoho poriadku [Problematic aspects of the assignment of expertise in the investigation of criminal offenses against public order]. *Naukovyi visnyk publichnoho ta pryvatnoho prava*. Issue № 2. Vol. 2. pp. 231–236. [in Ukr.].
2. Yefimov, M. M., Pyrih, I. V. (2022) Metodyka rozsliduvannia okremykh vydiv kryminalnykh pravoporushen [Methods of investigation of certain types of criminal offenses] : pidruch. Dnipro : Vydavets Bila K. O. 271 p. [in Ukr.].
3. Yefimov, M. M. (2018) Rozsliduvannia zlochyniv proty hromadskoho poriadku ta moralnosti [Investigation of crimes against public order and morality] : navch. posibnyk. Vyd. 2-e, dop. i pererob. Dnipro : Dnipro. derzh. un-t vnutr. sprav. 188 p. [in Ukr.].
4. Kuzmenko, O. P. (2013) Vykorystannia spetsialnykh znan v khodi rozsliduvannia masovykh zavorushen: okremi problemni pytannia [The use of special knowledge during the investigation of mass riots: certain problematic issues]. *Naukovyi visnyk Uzhhorodskoho natsionalnoho universytetu. Seria : Pravo*. Spec. issue. Vol. 3. Part. 2. pp. 112–116. [in Ukr.].
5. Kuzmenko, O. P. (2015) Osoblyvosti vykorystannia spetsialnykh znan v khodi rozsliduvannia masovykh zavorushen [Peculiarities of the use of special knowledge during the investigation of mass riots]. *Malynovski chytannia : materialy IV Mizhnarodnoi nauково-prakt. konf.* (m. Ostroh, 13-14 lystop. 2015 r.). Ostroh : Vyd-vo Nats. un-tu «Ostrozka akademiia». pp. 187–188. [in Ukr.].
6. Kuzmenko, O. P. (2017) Pochatkovyi etap rozsliduvannia masovykh zavorushen [The initial stage of the investigation of mass riots] : dys. ... kand. yuryd. nauk : 12.00.09 / Kyivskiy natsionalnyi universytet imeni Tarasa Shevchenka. Kyiv. 225 p. [in Ukr.].
7. Lisichenko, V. K. Kriminalisticheskaya tekhnika. *Sov. kriminalistika* [Forensic technology. *Soviet criminalistics*] / pod red. V. P. Kolmakova. Kyiv : «Vyshcha shkola», 512 p. [in russ].

8. Lisichenko, V. K., Tsirkal, V. V. (1987) Ispolzovaniye spetsialnykh znaniy v sledstvennoy i sudebnoy praktike [Use of special knowledge in investigative and judicial practice] : ucheb. posobiye. Kyiv : KGU, 100 p. [in russ].

9. Pyrih, I. V. (2006) Teoriia i praktyka vykorystannia spetsialnykh znan pry rozsliduvanni rozkradan vantazhiv na zaliznychnomu transporti [Theory and practice of using special knowledge in the investigation of theft of goods on railway transport] : dys. ... kand. yuryd. nauk : 12.00.09 / Kyivskiy natsionalnyi universytet vnutrishnikh sprav. Kyiv. 197 p. [in Ukr.].

10. Revaka, V. M. (2006) Formy vykorystannia spetsialnykh piznan v dosudovomu provadzhenni [Forms of using special knowledge in pre-trial proceedings] : dys. ... kand. yuryd. nauk : 12.00.09 / Natsionalna yurydychna akademiia Ukrainy imeni Yaroslava Mudroho. Kharkiv. 214 p. [in Ukr.].

11. Romaniuk, B. V. (2002) Suchasni teoretychni ta pravovi problemy vykorystannia spetsialnykh znan u dosudovomu slidstvi [Modern theoretical and legal problems of using special knowledge in pre-trial investigation] : monohraf. Kyiv : Natsionalna akademiia vnutrishnikh sprav Ukrainy, 196 p. [in Ukr.].

12. Chaplynskyi, K. O. (2010) Taktychne zabezpechennia provedennia slidchykh dii [Tactical support for investigative actions] : monohraf. Dnipropetrovsk : Dniprop. derzh. un-t vnutr. sprav ; Lira LTD. 560 p. [in Ukr.].

13. Shaldyrvan, P. V. (2005) Metodyka rozsliduvannia masovykh zavorushen [Methods of investigating mass riots] : dys. ... kand. yuryd. nauk : 12.00.09 / Akademiia advokatury Ukrainy. Kyiv. 210 p. [in Ukr.].

14. Shcherbakovskiy, M. G. (2005) Sudebnyye ekspertizy [Forensic examinations] : ucheb.-teoret. posobiye. Kharkiv : Espada. 536 p. [in russ].

ABSTRACT

Svitlana Tishchenkova. Peculiarities of the use of special knowledge during investigation of mass riots. The peculiarities of the use of special knowledge during the investigation of mass riots were studied.

Emphasis is placed on the fact that the use of special knowledge in criminal proceedings of any category is quite important and occurs throughout the entire process of pre-trial investigation. It was found that during the investigation of mass riots, when conducting most investigative (search) actions, authorized persons have an urgent need to use both their own special knowledge and to involve relevant specialists in their implementation (survey of the scene of the incident, inspection of things, investigative experiment, appointment various types of examinations, etc.).

The definition of special knowledge is formulated as a set of theoretical knowledge and practical abilities and skills in various fields, obtained as a result of special theoretical training or professional experience, used for the purpose of prevention and investigation of criminal offenses. The following forms of the use of special knowledge in the investigation of mass riots are defined: direct use of special knowledge by authorized persons during individual investigative (search) actions, covert investigative (search) actions and other procedural measures; the involvement of specialists in conducting separate investigative (search) actions, secret investigative (search) actions and other procedural measures; appointing and conducting forensic examinations to ensure the maximum evidence base.

The position is supported that among the entire spectrum of the possibility of using special knowledge in the specified category of criminal proceedings, a special place is occupied by the preparation and conducting of examinations. It has been established that only thanks to the material objects that are seized during individual procedural actions (inspection of the scene, search, temporary seizure of things) during the investigation of mass riots, the most optimal appointment and conducting of examinations is possible. Among the most important and widespread types of examinations in the studied category of criminal proceedings are the following: forensic-ballistic, forensic-medical and forensic-biological examinations.

Keywords: *mass riots, criminal offense, investigation, special knowledge, investigative (research) action, expertise.*

УДК 343.98

DOI: 10.31733/2078-3566-2023-1-264-269

Вячеслав БІЛЕЦЬКИЙ[©]

кандидат наук з державного управління
(Національна академія Державної прикордонної
служби України імені Богдана Хмельницького,
м. Хмельницький, Україна)

ПРАВОВА РЕГЛАМЕНТАЦІЯ ОПЕРАТИВНО-РОЗШУКОВОЇ ДІЯЛЬНОСТІ В УКРАЇНІ: СТАН ТА ПЕРСПЕКТИВИ

У статті розкриваються особливості сучасної правової регламентації оперативно-розшукової діяльності в Україні. Характеризується стан нормативно-правового забезпечення оперативно-розшукової діяльності та відповідність його сучасним реаліям протидії протиправній діяльності. Звертається увага на застарілість принципів та підходів у організації оперативно-розшукової діяльності. Для наочності наводяться приклади з архівних документів, у яких міститься аналіз стану організації оперативно-розшукової діяльності на початку ХХ століття. Вказується на застарілість базового нормативно-правового акта, котрий регулює оперативно-розшукову діяльність, що робить усю відомчу нормативно-правову базу такою, що не відповідає потребам сучасності. Зауважується на неприпустимості сприйняття оперативно-розшукової діяльності як другорядної сфери протидії протиправним проявам та такої, що обслуговує потреби кримінального процесу. Здійснюється аналіз закордонного досвіду регламентації оперативно-розшукових заходів та акцентується на необхідності його імплементації в Україні.

Ключові слова: оперативно-розшукова діяльність, правова регламентація, оперативно-розшуковий захід, негласні слідчі (розшукові) дії, нормативно-правове забезпечення, права людини, протиправна діяльність.

Постановка проблеми. Оперативно-розшукова діяльність сьогодні належить до найбільш недооціненої сфери правоохоронної діяльності через нормативне обмеження її потенціалу. Особливо це контрастує в розрізі науково-технічного прогресу, що надає широкі можливості для збору та обробки інформації як основного інструмента оперативно-розшукової діяльності. При цьому використання інформації та її обробка для вчинення протиправних дій не має жодних перепон, що ставить оперативні підрозділи у нерівні умови з правопорушниками в аспекті ефективної протидії останнім.

Змушені констатувати, що є певні недоліки у матеріально-технічному забезпеченні, котрі суттєво знижують потенціал оперативних підрозділів зі збору та обробки інформації. Проте зовсім невиправданим є нормативно-правове звуження можливостей оперативних підрозділів шляхом закріплення законодавчих обмежень у зборі, обробці чи використанні інформації.

Більше того, для забезпечення ефективної оперативно-розшукової діяльності не потрібно вигадувати щось нове та унікальне, достатніми будуть використання та імплементація закордонного досвіду, який успішно та ефективно застосовується.

Аналіз публікацій, в яких започатковано вирішення цієї проблеми. До проблеми правового забезпечення оперативно-розшукової діяльності все частіше звертаються як практики, так і науковці. Окремі її аспекти або суміжні з нею питання розглядали Б. Бараненко, О. Бочковий, І. Воронов, Е. Дідоренко, О. Долженков, В. Захаров, К. Ісмайлов, О. Кириченко, В. Овчинський, С. Овчинський, Ю. Орлов, М. Погорєцький, Е. Рижков, Б. Розовський, В. Самойлов, М. Стацак, В. Столбовий, М. Шелухін, В. Шендрік та інші вчені.

Проте, незважаючи на численні дослідження, ситуація докорінно не змінюється, причиною чого ми вважаємо застарілість та бюрократизм нормативно-правових процедур внесення змін до законодавства, а також відсутність законодавчої зацікавленості у підвищенні ефективності досліджуваного напрямку діяльності.

Зазначене підтверджує актуальність обраної тематики та необхідність проведення додаткового наукового дослідження, адже технології, що дозволяють передавати, накопичувати та обробляти інформацію, як основний інструмент

© В. Білецький, 2023

ORCID: <https://orcid.org/0000-0003-0290-097X>

bilviach8388@gmail.com

оперативно-розшукової діяльності, постійно удосконалюються.

Мета статті – на підставі норм чинного законодавства та практики його застосування висвітлити сучасний стан правової регламентації оперативно-розшукової діяльності та окреслити перспективи її удосконалення в Україні з урахуванням вимог сучасності.

Виклад основного матеріалу. Аналіз нормативно-правового забезпечення оперативно-розшукової діяльності дозволяє констатувати катастрофічну ситуацію у цьому напрямі. Одним із аргументів є те, що Закон України «Про оперативно-розшукову діяльність», прийнятий ще у 1992 році. І незважаючи на те, що з часу набрання чинності нормативно-правового акта до нього внесено 47 змін, він не став таким, що відповідає сучасності, адже приймався в інших суспільних умовах. Очікування від діяльності оперативних підрозділів у 1992 році, порівняно з 2023 роком, були зовсім інші, так само як і їхні можливості. Використовувати сьогодні для нормативного регулювання діяльності оперативних підрозділів директиви 1992 року рівнозначно застосуванню комп'ютера зразка 1992 року для здійснення аналітичних розрахунків.

Ситуація погіршується тим, що Закон «Про оперативно-розшукову діяльність» є базовим нормативно-правовим актом, що реалізується через значну кількість відомчих настанов та інструкцій, котрі також давно вже застаріли. І навіть ті з них, що розробляються сьогодні, мають відповідати базовому нормативно-правовому акту, що автоматично робить їх такими, що не відповідають потребам сучасності.

І це не ситуація, що виникла нещодавно, така тенденція зберігається десятиліттями та навіть більше. Так, ознайомлення з директивою-інструкцією Державного політичного управління УРСР з агентурної роботи від 20.11.1930 р. № 403, у якій зазначені основні недоліки на згадуваній ділянці роботи, засвідчило, що майже за 100 років методи та підходи не змінилися. Зокрема, з-поміж основних недоліків у роботі з агентурою називалися: формальний підхід до підбору, обробки й вербовки агентів, відсутність систематичного інструктажу й керівництва, недостатність перевірки й політичної обробки, незабезпечення конспірації й неповне використання агентури [5, с. 887–899].

Вказані вище недоліки у цьому напрямі діяльності дозволяють стверджувати, що підходи до оцінки ефективності негласної роботи не дуже змінилися. Більше того, часткове ознайомлення з положеннями відомчих інструкцій, що приймалися починаючи з 80-х років XIX століття й до сьогодні, дозволяє констатувати їхню системну схожість із тими настановами, що були чинні майже 100 років тому.

Отже, правова регламентація оперативно-розшукової діяльності «застрягла» у минулому та не поспішає оновлюватися, що негативно впливає на її ефективність. Звісно, є прихильники точки зору, що раніше було краще, «морозиво смачнішим», а «техніка надійнішою». Ми з цим не погоджуємось, адже все має відповідати тим умовам, у яких воно використовується, тож і правова регламентація суспільних відносин, навіть у такій специфічній сфері, як оперативно-розшукова, має відповідати тим суспільним умовам та тому суспільству, що актуальні на даний момент часу.

Зокрема, з огляду на офіційну доповідь «Про стан та діяльність міліції і карного розшуку УРСР за час з 1 вересня 1922 до 1 вересня 1923 р.» за рівнем освіти серед 12743 працівників міліції УРСР тільки 48 осіб були з вищою освітою, 1044 з середньою, 11429 з нижчою, тобто 4 класи, і 222 – неграмотні [5, с. 136–141]. Така ситуація з рівнем освіти у співробітників міліції того часу не була чимось незвичайним, адже міліція являла собою зріз суспільства в цілому. Для початку XX століття вища освіта була рідкістю, адже не тільки мало хто міг її собі дозволити, а й кількість навчальних закладів була невелика.

На противагу поставимо сьогодинське суспільство, а саме Україну, де, за даними Державної служби статистики України, у 2020–2021 навчальному році, без урахування тимчасово окупованих територій, діяло 515 закладів вищої освіти, де навчалось більш ніж 1,1 млн осіб, у 2021–2022 навчальному році через реформування вищої освіти кількість закладів вищої освіти зменшилася до 386, і навчалось там трохи більше 1 млн осіб [6].

Не заглиблюючись у проблеми якості вищої освіти, можна стверджувати, що рівень освіченості населення, порівняно з початком XX століття, зріс у десятки, якщо не сотні, разів. І використовувати у такому суспільстві ті самі способи та методи регулювання відносин є неправильним, адже застосування застарілих принципів та підходів до правового забезпечення суспільних відносин не підвищить ефективність

здійснюваних заходів.

Більше того, враховуючи загальний розвиток суспільства, не слід забувати й про підвищення «професійності» осіб, які займаються протиправною діяльністю. А отже, застарілість нормативно-правового забезпечення оперативно-розшукової діяльності не просто зменшує ефективність останньої, а й сприяє протиправній діяльності.

Водночас проблема правової регламентації оперативно-розшукової діяльності полягає не тільки у кількості застарілих норм, а й у самому процесі внесення змін до законодавства, що надто бюрократизований. Зокрема, процес внесення змін до законодавства настільки тривалий та складний, що інколи втрачається доцільність запровадження змін. І вказане стосується не тільки оперативно-розшукової діяльності, а багатьох сфер державного управління.

У більшості випадків, внесенню змін до законодавства передують аналіз практики застосування правових норм, під час якого оцінюється їхня ефективність, після чого приймається рішення щодо внесення змін, відбувається їх безпосередня розробка та подання для прийняття. При цьому, враховуючи вищенаведені аргументи, якщо сама оцінка ефективності оперативно-розшукової діяльності здійснюється за хибними показниками, то можна вважати, що розроблені на підставі такої оцінки зміни будуть малоефективними та недоцільними. Отже, відбувається динамічний процес розробки та запровадження змін, що жодним чином не впливають на результат.

Вказані прорахунки та недоліки правової регламентації оперативно-розшукової діяльності є надзвичайно важливими в у мовах сьогодення, адже на фоні кровопролитної боротьби на фронті з російським агресором відбувається не менш важлива боротьба усередині країни як із кримінальним елементом, так і з різними протиправними проявами, що провокуються ворогом через розгалужену мережу відвертих агентів, а також пособників агресора в Україні.

І навіть за таких умов оперативні підрозділи практично позбавлені можливості ефективного застосування оперативно-розшукового потенціалу через невинуватено ускладнену процедуру отримання дозволу як на негласні слідчі (розшукові) дії, так і на оперативно-розшукові заходи.

Вважаємо, що, враховуючи воєнний стан та об'єктивну реальність, не є доцільним обмежувати здійснення оперативно-розшукових заходів межами кримінального провадження та ступенем тяжкості злочину з прив'язкою до реєстрації в Єдиному реєстрі досудових розслідувань (ЄРДР). Приєднуємося до позиції науковців, що часто трапляються випадки проведення оперативно-розшукових заходів із метою попередження протиправної діяльності, коли умисел правопорушника ще не проявився і вчасно здійснені оперативні заходи дозволяють запобігти потенційно можливій реальній загрози [3].

Бюрократичні процедури та жорсткі нормативні межі застосування інформаційно-технічного потенціалу не дозволяють повною мірою його використовувати навіть за наявності необхідних технічних можливостей. А враховуючи загальний темп життя суспільства та обміну інформацією, у тому числі й у протиправних цілях, потрібно негайно змінювати підходи до правової регламентації оперативно-розшукової діяльності, перетворюючи її на більш гнучку до змін суспільних відносин та розвитку інформаційних технологій.

Без цього розмірковувати про ефективну протидію протиправним проявам не доводиться. Так, сучасний порядок отримання дозволу на проведення ОРЗ та НСРД, що пов'язані з обмеженням конституційних прав громадян, займає такий проміжок часу, що іноді відпадає сама доцільність проведення того чи іншого заходу.

Ефективність законотворчості у цій сфері також викликає сумніви. Зокрема, нещодавні дискусії навколо так званої «судової реформи», що втілена у Законі України «Про внесення змін до Господарського процесуального кодексу України, Цивільного процесуального кодексу України, Кодексу адміністративного судочинства України та інших законодавчих актів» від 3 жовтня 2017 р., тільки підтверджують тезу щодо необхідності зміни підходів та системи взагалі. Прийняття згаданого закону супроводжувалося тривалими дебатами, а сам законопроект став найбільшим за усю історію Верховної Ради України. Однак прийняті зміни до законодавства ще більше ускладнили й до того непросту процедуру розслідування злочину та додали можливостей уникнути покарання для винних осіб [7; 4].

Натомість у Польщі досліджувані процедури спрощені в разі та регламентуються з урахуванням реальних потреб протидії правопорушенням, а зміни до

законодавства вносяться після безпосередніх консультацій із зацікавленими структурами та в максимально короткі терміни. І незважаючи на те, що у них також є нормативно-правові акти, прийняті 20, 30 і більше років тому, норми, що у них містяться, не перешкоджають ефективно здійснювати діяльність щодо протидії правопорушенням та не вступають у колізію між собою. Так, відповідно до ст. 20 Закону Республіки Польща про Поліцію від 6 квітня 1990 року підрозділи поліції мають право отримувати доступ за допомогою телекомунікаційних пристроїв до інформації, накопиченої у реєстрах, без необхідності подавати письмові заяви, якщо: 1) ці підрозділи володіють пристроями, що дозволяють реєструвати в системі, хто, коли, з якою метою та які дані отримав; 2) вони мають технічні запобіжні засоби та організаційні запобіжні заходи, що унеможливають використання даних з іншою метою, ніж та, для якої їх було отримано; 3) це виправдано з огляду на специфіку чи обсяг виконання завдань або діяльності, що провадиться [2]. Тобто підрозділи поліції отримують право здійснювати заходи, що тимчасово обмежують конституційні права громадян, без рішення суду, просто від операторів комунікацій, якщо для цього є відповідні підстави, і такий досвід запроваджений у більшості західних країн, де є зацікавленість у ефективній протидії протиправним діям [1].

Незважаючи на суперечливість, правова регламентація оперативно-розшукової діяльності є не єдиною проблемою – вона являє собою похідну проблеми відокремленості оперативної складової процесуального розслідування кримінальних правопорушень. Через правові суперечності склалася ситуація, коли оперативні працівники не зацікавлені у кінцевому результаті розслідування, хоча якість оперативної роботи є одним із основних чинників, що впливають на його ефективність. У цьому випадку маємо справу з недоліками в організації оперативно-розшукової діяльності, що є наслідком недосконалого її правового забезпечення. Адже організація оперативно-розшукової діяльності регламентується відомчими нормативно-правовими актами, котрі, як ми зазначали вище, розробляються та приймаються з урахуванням положень Закону України «Про оперативно-розшукову діяльність».

Висновки. Отже, змушені визнати, що сучасна правова регламентація оперативно-розшукової діяльності знаходиться у скрутному становищі, яке має два напрями прояву: ретроспективний та перспективний. Ретроспективний прояв неналежного стану правового забезпечення оперативно-розшукової діяльності полягає у застарілості базового нормативно-правового акта, що її регламентує, а також застарілості тих підходів і принципів, котрими законодавець керувався під час його розробки. У цьому ж і перспективність прояву, адже подальше правове забезпечення оперативно-розшукової діяльності сповнене застарілими нормами та принципами, котрі не дозволяють їй розвиватися та удосконалюватися.

Крім того, враховуючи важливість та незамінність оперативно-розшукової діяльності у попередженні, виявленні та розкритті протиправної діяльності, варто подолати її другорядність та сприйняття як «обслуговуючої» діяльності кримінального процесу з усіма відповідними наслідками такого сприйняття.

На сьогодні немає єдиної позиції щодо розуміння норм Кримінального процесуального кодексу України та їх співвідношення з Законом України «Про оперативно-розшукову діяльність». Учасники кримінального та судового процесів продовжують ігнорувати положення відомчих нормативно-правових актів, котрі регламентують оперативно-розшукову діяльність, що є неприпустимим у правовій державі, але становить реальність сучасної суперечливої правової регламентації оперативно-розшукової діяльності в Україні.

Вважаємо, що потрібно перейти до використання практики деяких зарубіжних країн щодо об'єднання зусиль різних органів та служб для консолідованої участі у розробці нових підходів та принципів розуміння місця оперативно-розшукової діяльності в кримінальному процесі та її правового забезпечення з тим, щоб пропонувати принципово новий нормативно-правовий акт, на підставі якого змінювати усю відомчу нормативно-правову базу, що регламентує оперативно-розшукову діяльність.

Список використаних джерел

1. Poland: New surveillance law a major blow to human rights. Amnesty International. URL : <https://www.amnesty.org/en/documents/eur37/3357/2016/en/>.
2. Ustawa z dnia 6 kwietnia 1990 r. o Policji. URL : <https://isap.sejm.gov.pl/>

isap.nsf/DocDetails.xsp?id=wdu19900300179.

3. Бочковий О. В. Сучасна процесуальна регламентація орд як гальмо на шляху ефективного розслідування. *Вісник Луганського державного університету внутрішніх справ імені Е.О. Дідоренка*. 2017. № 3(79). С. 204–211.

4. Про внесення змін до Господарського процесуального кодексу України, Цивільного процесуального кодексу України, Кодексу адміністративного судочинства України та інших законодавчих актів : Закон України від 03.10.2017. URL : <https://zakon.rada.gov.ua/laws/show/2147%D0%B0-19#n2>.

5. Міністерство внутрішніх справ України: події, керівники, документи та матеріали (1917–2017 рр.). Т. 3 : Народний комісаріат внутрішніх справ Української СРР (грудень 1922 р. – грудень 1930 р.) / Авт. кол. : М. Г. Вербеньський, О. Н. Ярмиш, Т. О. Проценко та ін. ; за заг. ред. А. Б. Авакова. Харків : Мачулін, 2015. 940 с.

6. Новини. *Державна служба статистики України*. URL : <https://www.ukrstat.gov.ua/>.

7. Савицький О. Що обіцяє українцям прийнята судова реформа. *Made for minds*. URL : <http://p.dw.com/p/21A74>.

Надійшла до редакції 27.02.2023

References

1. Poland: New surveillance law a major blow to human rights. Amnesty International. URL : <https://www.amnesty.org/en/documents/eur37/3357/2016/en/>.

2. Ustawa z dnia 6 kwietnia 1990 r. o Policji [Act of 6 April 1990 on the Police]. URL : <https://isap.sejm.gov.pl/isap.nsf/DocDetails.xsp?id=wdu19900300179>. [in Pol.].

3. Bochkovyi, O. V. (2017) Suchasna protsesualna rehlementatsiia ord yak halmo na shliakhu efektyvnoho rozsliduvannia [Modern procedural regulation of hordes as a brake on the path of effective investigation]. *Visnyk Luhanskooho derzhavnoho universytetu vnutrishnikh sprav imeni E.O. Didorenka*. № 3(79). pp. 204–211. [in Ukr.].

4. Pro vnesennia zmin do Hospodarskoho protsesualnoho kodeksu Ukrainy, Tsyvilnoho protsesualnoho kodeksu Ukrainy, Kodeksu administratyvnoho sudochynstva Ukrainy ta inshykh zakonodavchykh aktiv [On amendments to the Economic Procedural Code of Ukraine, the Civil Procedural Code of Ukraine, the Code of Administrative Procedure of Ukraine and other legislative acts] : Zakon Ukrainy vid 03.10.2017. URL: <https://zakon.rada.gov.ua/laws/show/2147%D0%B0-19#n2>. [in Ukr.].

5. Ministerstvo vnutrishnikh sprav Ukrainy: podii, kerivnyky, dokumenty ta materialy (1917–2017 рр.). Т. 3 : Narodnyi komisariat vnutrishnikh sprav Ukrainskoi SRR (hruden 1922 r. – hruden 1930 r.) [Ministry of Internal Affairs of Ukraine: events, leaders, documents and materials (pp. 1917–2017). Vol. 3 : People's Commissariat of Internal Affairs of the Ukrainian SSR (December 1922 – December 1930)] / Avt. kol. : M. H. Verbenskyi, O. N. Yarmysh, T. O. Protsenko ta in. ; za zah. red. A. B. Avakova. Kharkiv : Machulin, 2015. 940 p. [in Ukr.].

6. Novyny [News]. *Derzhavna sluzhba statystyky Ukrainy*. URL: <https://www.ukrstat.gov.ua/>. [in Ukr.].

7. Savytskyi, O. Shcho obitsiiae ukraintsiam pryiniata sudova reforma [What does the adopted judicial reform promise Ukrainians]. *Made for minds*. URL: <http://p.dw.com/p/21A74>. [in Ukr.].

ABSTRACT

Viacheslav Biletskyi. Legal regulation of operative and search activity in Ukraine: status and prospects. The article reveals the peculiarities of the modern legal regulation of operative and search activity in Ukraine. The state of regulatory and legal support of operative and search activity and its compliance with modern realities of combating illegal activities is characterized. An analysis of the regulatory and legal support of operative and search activity allows us to state a catastrophic situation in this area.

Attention is drawn to the obsolescence of principles and approaches in the organization of operative and search activity. For clarity, examples from archival documents are given, which contain an analysis of the state of the organization of operative and search activity at the beginning of the 20th century. It is noted that for almost 100 years, the approaches in the organization of operative and search activity have not changed much.

It is pointed out the obsolescence of the basic normative-legal act, which regulates operative and search activity, which makes the entire departmental normative-legal framework such that it does not meet the needs of modernity. In addition, the obsolescence of the regulatory and legal support for investigative activity not only reduces its effectiveness, but also contributes to illegal activity.

At the same time, the problem of legal regulation of operative and search activity is not only in the number of outdated norms, but also in the very process of making changes to the legislation, which is too bureaucratized. The process of making changes to legislation is so long and complicated that the expediency of such changes is lost.

Today, operative units are practically deprived of the possibility of effective use of operative-research potential due to an unnecessarily complicated procedure for obtaining permission for both covert investigative (search) actions and operational-research measures.

Taking into account the general pace of society and the exchange of information, including for illegal purposes, it is necessary to immediately change the approaches to the legal regulation of operative and search activity, making it more flexible to changes in social relations and the development of information technologies.

It is noted the inadmissibility of the perception of operative-investigative activity as a secondary sphere of combating illegal manifestations and serving the needs of the criminal process.

The analysis of the foreign experience of the regulation of operative and search measures and the need for its implementation in Ukraine is being carried out.

Keywords: *operative and search activity, legal regulation, operative and search measure, covert investigative (detective) actions, normative legal support, human rights, illegal activity.*

УДК 343.296

DOI: 10.31733/2078-3566-2023-1-269-275



Марина ДЕДУРА ©

кандидат юридичних наук

(Національний юридичний університет
імені Ярослава Мудрого, м. Харків, Україна)

ЗГОДА ОСОБИ, ЯКА МАЄ ЗДІЙСНИТИ СТРАХОВЕ ВІДШКОДУВАННЯ, НА ПРОХОДЖЕННЯ ЛІКУВАННЯ ПОТЕРПІЛИМ В ІНОЗЕМНІЙ ДЕРЖАВІ ЯК ФОРМА КОНВЕНЦІЙНОЇ ПРОЦЕДУРИ В З'ЄДНАНОМУ ПРОЦЕСІ

У роботі зроблено висновки, що до конвенційних процедур належать процедури у формі угод та у формі надання учасником кримінального провадження згоди. Водночас іноді в межах кримінального провадження виникає потреба в отриманні згоди від особи, яка не є учасником кримінального провадження. Нами доводиться, що надання згоди особою, яка має здійснити страхове відшкодування (регламентну виплату), на лікування потерпілого за кордоном є конвенційною процедурою кримінального провадження. Пропонуємо визначити її як «конвенційна процедура в з'єднаному процесі». Проте у випадках, коли буде доведено, що потерпілий від кримінального правопорушення не міг отримати медичну допомогу в закладах охорони здоров'я України, особа, яка має здійснити страхове відшкодування (регламентну виплату), зобов'язана буде здійснити виплату на проходження лікування потерпілим за кордоном (її згода запитуватися не буде). Отже, ця процедура не буде належати до конвенційних і реалізовуватиметься незалежно від згоди особи.

Ключові слова: конвенційні процедури, згода особи, відшкодування шкоди, страхове відшкодування, регламентна виплата.

Постановка проблеми. Право потерпілого на відшкодування шкоди, завданої кримінальним правопорушенням – складовий елемент процесуального статусу особи. Одним зі способів (форм) відшкодування є пред'явлення цивільного позову у кримінальному провадженні.

Вивчаючи роль і значення цивільного позову в кримінальному провадженні, доречно звернути увагу на те, що в ньому, як в інституті кримінального процесуального права, реалізуються положення інших галузей права, насамперед цивільного процесуального. Саме тому інститут цивільного позову в кримінальному процесі науковці стали йменувати інститутом з'єданого процесу. Автори зазначають, що інститут відшкодування шкоди потерпілому знаходиться на стику кримінального процесуального та цивільного права і має міжгалузевий характер. При цьому такий характер мають не тільки правовідносини, що регулюють відшкодування шкоди потерпілому, а й безпосередньо суб'єкти цих відносин у кримінальному провадженні [1, с. 15].

У попередніх дослідженнях нами вже визначалися переваги одночасного розгляду судом кримінального провадження і цивільного позову: процесуальна економія, швидке відновлення порушених прав потерпілого, недопущення суперечливих висновків із одних і тих самих питань, відсутня необхідність подвійної явки до суду

© М. Демура, 2023

ORCID iD: <https://orcid.org/0000-0002-5637-3290>

tlepova.demura.marina@gmail.com

потерпілого, свідків, експерта, перекладача тощо [2, с. 134–135].

Розглядаючи «з'єднаний процес», науковці визначають його як основний і найбільш ефективний спосіб захисту порушених кримінальним правопорушенням майнових прав потерпілих осіб. На відміну від непозовних способів, з'єднаний процес забезпечує найбільш повне і всебічне відновлення майнових прав осіб, яким унаслідок кримінального правопорушення було завдано шкоди, а також компенсацію моральної шкоди [1, с. 197].

Разом із поєднанням цивільного та кримінального процесу у сучасному кримінальному провадженні відбувається поєднання засад публічності та диспозитивності, що породжує появу диференційованих порядків кримінального провадження. Закріплення диференційованої процесуальної форми, крім загального порядку здійснення кримінального провадження, передбачає також певні консенсуальні (конвенційні) процедури, відповідно до яких кримінально-правовий конфлікт знаходить розв'язання у спосіб, що істотно відрізняється від загального порядку і засновується на пріоритетній дії диспозитивності як загальній zasadі кримінального судочинства [3, с. 132]. Раніше нами визначалося, що конвенційні процедури кримінального провадження – це система диспозитивно-процесуальних елементів кримінального провадження, за яких визначальним фактором стає волевиявлення його учасників, спрямоване на врегулювання кримінально-правового та кримінального процесуального конфлікту, що виникають як на стадії досудового розслідування, так і стадії судового розгляду [4, с. 115]. Прикладами конвенційних процедур є такі: застосування інституту угод, застосування процедур, обов'язковою умовою яких є надання згоди учасником провадження, – згода потерпілого на підтримання обвинувачення в суді у випадку відмови прокурора від підтримання публічного обвинувачення або зменшення його обсягу; згода підозрюваного на звільнення від кримінальної відповідальності тощо. Аналіз правозастосовної практики надав можливість визначити ще одну конвенційну процедуру – надання згоди особою, яка має здійснити страхове відшкодування (регламентну виплату), на лікування потерпілого за кордоном. Ця процедура пропонується до розгляду і як конвенційна процедура, і як прояв з'єданого процесу (поєднання норм цивільного права і кримінального процесуального). Пропонуємо детально розглянути цю процедуру як приклад конвенції між учасниками кримінальних процесуальних відносин і водночас учасниками цивільних процесуальних відносин.

Аналіз публікацій, в яких започатковано вирішення цієї проблеми. У доктрині кримінального процесу проблематика розгляду цивільного позову розглядалася у працях В. Нора, С. Давиденко, Х. Кахнич, С. Абламського та багатьох інших. Вчені аналізували порядок пред'явлення цивільного позову у кримінальному провадженні, проблемні питання його пред'явлення, відшкодування шкоди потерпілому за допомогою з'єданого процесу, переваги його пред'явлення під час розгляду кримінального провадження, а також пропонували розглядати цивільний позов у кримінальному процесі як прояв з'єданого процесу (цивільного та кримінального) [1]. Стосовно процедур, що здійснюються за допомогою консенсусу між сторонами, зазначимо, що першим в Україні комплексним монографічним дослідженням теоретичних і правових основ реалізації права на компроміс у кримінальному процесі, в якому обґрунтовується низка концептуальних для теорії й практики понять, положень, висновків та пропозицій, стала робота М. Сіроткіної [5]. Альтернативні механізми вирішення спорів на прикладі зарубіжного досвіду розглянуто в рамках спільного проекту Верховного суду Республіки Узбекистан, Агентства США з міжнародного розвитку (USAID) та Програми розвитку ООН [6]. Стосовно захисту прав потерпілого у кримінальному провадженні зазначимо, що вчені Румунії акцентують на підвищенні останніми роками обізнаності всіх судових органів щодо необхідності та ролі захисту жертв у кримінальному провадженні, що привело до визнання як на європейському, так і національному рівнях держав-членів Європейського Союзу, що жертви злочинів мають права в системі кримінального правосуддя. На підтвердження актуальності розглядуваного питання автори вказують на статистичні дані. Зокрема, щороку 15 % членів Європейського Союзу, або майже 75 мільйонів європейців, стають жертвами злочинів [7]. Оцінка ефективності компенсаційних положень у кримінальному провадженні здійснена у дослідженні вчених Боснії і Герцеговини [8]. Нами перераховані наукові праці за різними напрямками кримінальної процесуальної науки. Фактично у запропонованому дослідженні будуть поєднуватися декілька основних аспектів: захист прав потерпілих від кримінальних

правопорушень; відшкодування шкоди, завданої кримінальним правопорушенням; застосування конвенційних процедур, одним із учасників яких є потерпілий, якому завдано шкоди у кримінальному провадженні. Вважаємо, що розгляд цих аспектів створює унікальність і актуальність цієї роботи.

Метою статті є проведення дослідження однієї з конвенційних процедур кримінального провадження – надання згоди особою, яка має здійснити страхове відшкодування (регламентну виплату), на лікування за кордоном потерпілого, якому завдано шкоди кримінальним провадженням.

Виклад основного матеріалу. Насамперед звернемо увагу на те, що нами пропонується розглядати конвенційність як критерій диференціації кримінальної процесуальної форми, а також як критерій для здійснення провадження у певній формі, здійснення процесуальних дій у певний спосіб. При цьому можна виділити конвенційні процедури у формі домовленостей та у формі надання учасником кримінального провадження згоди. До процедур у формі домовленостей відносимо такі: 1) домовленості між прокурором та підозрюваним (обвинуваченим) на здійснення конвенційних процедур кримінального провадження; 2) домовленості між потерпілим та підозрюваним (обвинуваченим) на здійснення конвенційних процедур кримінального провадження. Під конвенційними процедурами у формі надання учасником кримінального провадження згоди нами розуміються: 1) згода підозрюваного, потерпілого та представника юридичної особи, щодо якої здійснюється провадження, на розгляд обвинувального акта у спрощеному провадженні; 2) згода потерпілого на підтримання обвинувачення в суді у випадку відмови прокурора від підтримання публічного обвинувачення або зменшення його обсягу; 3) згода підозрюваного на звільнення від кримінальної відповідальності; 4) згода особи, яка володіє житлом чи іншим володінням, на проникнення до житла чи іншого володіння; 5) згода власника предметів, що є речовими доказами, на передачу для реалізації/знищення; 6) згода заставодавця на звернення застави на виконання вироку в частині майнових стягнень тощо [9, с. 396]. Отже, не тільки укладення угод у кримінальному провадженні є проявом конвенційності. Аналіз правозастосовної практики надав можливість виділити ще одну конвенційну процедуру – надання згоди особою, яка має здійснити страхове відшкодування (регламентну виплату), на лікування потерпілого за кордоном. Цікаво зауважити, що така процедура регламентується як кримінальним процесуальним, так і цивільним процесуальним законодавством. Враховуючи висловлені на початку дослідження точки зору вчених щодо формулювання з'єданого процесу, вважаємо, що розглядувані відносини також можемо визначити як «конвенційна процедура в з'єданому процесі».

Питання надання згоди особою, яка має здійснити страхове відшкодування (регламентну виплату), на лікування потерпілого за кордоном вирішувалося у справі № 463/1685/17 (провадження № 51-9383км18). У цій справі вироком суду першої інстанції ОСОБА_1 засуджено за ч. 1 ст. 286 КК України. Ухвалою апеляційного суду зазначений вирок залишено без змін. У касаційній скарзі засуджений ставить вимогу про скасування судових рішень у частині вирішення цивільного позову та призначення нового розгляду в суді першої інстанції. Верховний Суд залишив оскаржувані судові рішення без змін, зазначивши таке. З матеріалів кримінального провадження видно, що між засудженим і ПрАТ «У» укладено договір обов'язкового страхування цивільно-правової відповідності власників наземних транспортних засобів. Відповідно до умов полісу страхова сума на одного потерпілого за шкоду, заподіяну життю і здоров'ю, становить 100 000 грн, за шкоду, заподіяну майну, – 50 000 грн. Як випливає з вироку, суд дійшов висновку, що заявлений потерпілою ОСОБА_3 цивільний позов щодо моральної шкоди у розмірі 60 000 грн є обґрунтованим, тому визнав за необхідне задовольнити його в повному обсязі. При цьому Верховний Суд погоджується із правильністю рішення про необхідність стягнення в межах цивільного позову на користь потерпілої ОСОБА_3 з ОСОБА_1 57 000 грн та зі страхової компанії 3 000 грн – у розмірі 5% від визначеного розміру заподіяної шкоди. Перевіривши докази, а також врахувавши те, що цивільно-правову відповідальність власника наземного транспортного засобу ОСОБА_1 було застраховано, суд дійшов висновку, що матеріальна шкода підлягає стягненню зі страхової компанії, за винятком витрат на лікування, понесених потерпілою особою за кордоном, які належить стягнути із засудженого. Як видно з матеріалів кримінального провадження, ПрАТ «У» заперечила проти таких виплат через відсутність згоди на

лікування потерпілої за кордоном [10].

Із процитованого рішення можемо виділити головне, що становить для нас науковий інтерес у межах обраної теми дослідження: згода особи, яка має здійснити страхове відшкодування (регламентну виплату), на проходження лікування потерпілим, який внаслідок вчинення кримінального правопорушення отримав шкоду життю і здоров'ю, за кордоном є обов'язковою. У випадку, коли згода відсутня, такі витрати на лікування належить стягнути із засудженого.

Пропонуємо схематично проілюструвати складові елементи правовідносин, що розглядаються (рис. 1).



Рис. 1. Елементи правовідносин страхового відшкодування

На наш погляд, ключовим у розглядуваній процедурі є поєднання норм цивільного права і кримінального процесуального права. Щодо норм цивільного права, мова йде про ч. 1 ст. 24 Закону України «Про обов'язкове страхування цивільно-правової відповідальності власників наземних транспортних засобів», де вказано, що витрати, пов'язані з лікуванням потерпілого в іноземній державі, відшкодовуються, якщо лікування було узгоджено з особою, яка має здійснити страхове відшкодування (регламентну виплату) [11]. Щодо норм кримінального процесуального права – це норми, пов'язані з відшкодуванням шкоди у кримінальному провадженні (Глава 9 Кримінального процесуального кодексу України «Відшкодування (компенсація) шкоди у кримінальному провадженні, цивільний позов, виплата винагороди викривачу»).

В аспекті розглядуваного питання пропонуємо також звернути увагу на те, що потерпілий пред'явив цивільний позов одночасно до обвинуваченого і страхової компанії (57 000 грн та 3 000 грн відповідно). Велика Палата Верховного Суду від 20 червня 2018 р. у справі № 308/3162/15-ц (провадження № 14-178цс18) розглянула питання одночасного пред'явлення цивільного позову до фізичної та юридичної особи. Суд зазначив, що «право особи заявити однорідні позовні вимоги до кількох відповідачів передбачено у процесуальному законі незалежно від того, чи існує між цими відповідачами солідарне зобов'язання. Позов може бути пред'явлений до кількох відповідачів. Тобто, визначення відповідачів, предмета та підстав спору є правом позивача. Натомість, встановлення належності відповідачів й обґрунтованості позову – є обов'язком суду, який виконується під час розгляду справи. У цій справі позивач вважав, що у відповідачів є солідарний обов'язок виплатити йому страхове відшкодування, і цей обов'язок виник внаслідок ДТП. Тому позивач пред'явив до відповідачів однакову вимогу. Право особи заявити однорідні позовні вимоги до кількох відповідачів передбачено у процесуальному законі незалежно від того, чи існує між цими відповідачами солідарне зобов'язання. Тому можливим було пред'явлення позову до фізичної та юридичної осіб стосовно стягнення з них коштів, навіть якщо ці особи не були солідарними боржниками, якими їх вважав позивач» [12].

Враховуючи викладене, доходимо висновку, що така конвенційна процедура кримінального провадження, як надання згоди особою, яка має здійснити страхове відшкодування (регламентну виплату), на лікування потерпілого за кордоном, регулюється одночасно нормами цивільного права, цивільного процесуального права і кримінального процесуального права.

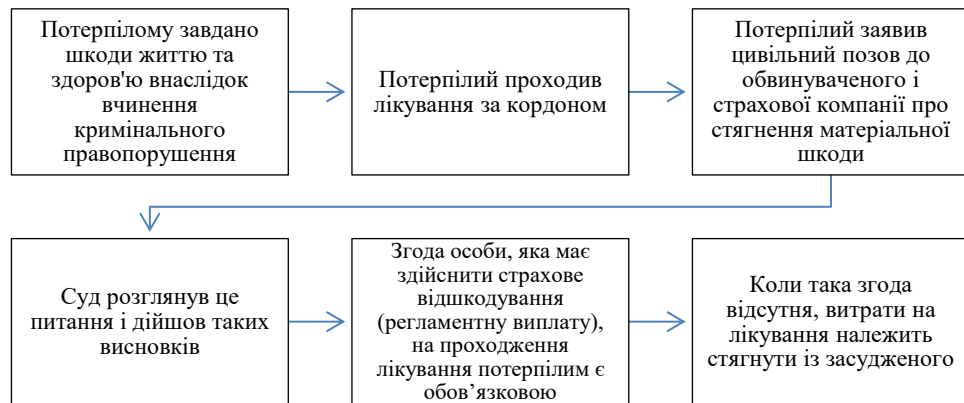
Щодо лікування в іноземній державі зазначимо, що громадяни України можуть направлятися для лікування за кордон, але за умов, коли неможливо отримати таку допомогу у закладах охорони здоров'я України (ст. 36 Основ законодавства України про охорону здоров'я) [13]. Ці правовідносини регламентуються Порядком направлення громадян України для лікування за кордон [14]. У зв'язку з наведеними нормами виникає питання: чи потрібна згода особи, яка має здійснити страхове відшкодування (регламентну виплату), на проходження лікування потерпілим за кордоном у випадках, коли неможливо отримати таку допомогу у закладах охорони здоров'я України? На наше переконання, ключовим тут залишається право пацієнта на отримання медичної допомоги незалежно від того, де буде реалізовано це право – в Україні чи за кордоном. Науковці зазначають, що право на лікування за кордоном, у разі неможливості отримання такої допомоги у закладах охорони здоров'я України, належить до загальних можливостей пацієнтів поряд із такими правами, як право на життя, на медичні профілактичні заходи, на вільний вибір лікаря та ін. [15, с. 175].

Враховуючи пріоритетність прав пацієнтів (у розглядуваних правовідносинах ними є потерпілі від кримінальних правопорушень), вважаємо, що у випадках, коли буде доведено, що потерпілий від кримінального правопорушення не міг отримати медичну допомогу в закладах охорони здоров'я України, особа, яка має здійснити страхове відшкодування (регламентну виплату), зобов'язана буде здійснити виплату на проходження лікування потерпілим за кордоном (її згода запитуватися не буде). Отже, ця процедура не буде належати до конвенційних і реалізовуватиметься незалежно від згоди особи. Проте висловлені пропозиції, звісно, наразі залишаються на рівні наукових пошуків і потребують свого законодавчого та/або правозастосовного закріплення.

Висновки. Отже, проблематика реалізації конвенційних процедур у кримінальному провадженні зберігає свою актуальність і потребує подальших наукових пошуків. Зокрема, потребує подальшого дослідження порядок віднесення кримінальних процесуальних процедур до конвенційних процедур, виділення характерних ознак конвенційності у кримінальному провадженні, розробка критеріїв віднесення тих чи інших процедур до конвенційних. Наразі можемо констатувати, що до конвенційних процедур належать процедури у формі угод та у формі надання учасником кримінального провадження згоди. Водночас іноді в межах кримінального провадження виникає потреба в отриманні згоди від особи, яка не є учасником кримінального провадження. Нами доводиться, що надання згоди особою, яка має здійснити страхове відшкодування (регламентну виплату), на лікування потерпілого за кордоном є конвенційною процедурою кримінального провадження. Пропонуємо визначити її як «конвенційна процедура в з'єднаному процесі». З іншого боку, у випадках, коли буде доведено, що потерпілий від кримінального правопорушення не міг отримати медичну допомогу в закладах охорони здоров'я України, особа, яка має здійснити страхове відшкодування (регламентну виплату), зобов'язана буде здійснити виплату на проходження лікування потерпілим за кордоном (її згода запитуватися не буде). Отже, ця процедура не буде належати до конвенційних і реалізовуватиметься незалежно від згоди особи.

Список використаних джерел

1. Кахнич Х. Р. З'єднаний процес як спосіб захисту прав потерпілого від злочину у кримінальному судочинстві : автореф. дис. ... канд. юрид. наук : 12.00.09 / Львів. нац. ун-т ім. Івана Франка. Львів, 2013. 20 с.
2. Демура М. І. Процесуальне становище потерпілого під час досудового розслідування : монограф. / наук. ред. В. І. Маринів. Харків : Право, 2018. 224 с.
3. Трофименко В. М. Теоретичні та правові основи диференціації кримінального процесу України : дис. ... д-ра юрид. наук : 12.00.09 / Нац. юрид. ун-т ім. Ярослава Мудрого. Харків, 2017. 437 с.
4. Демура М. І. Конвенційні процедури та способи їх реалізації в кримінальному провадженні. *Питання боротьби зі злочинністю*. 2022. № 43. Т. 1. С. 113–118.
5. Сіроткіна М. В. Теорія та практика реалізації права на компроміс у кримінальному процесі України : дис. ... д-ра юрид. наук : 12.00.09 / Приватна установа «Науково-дослідний інститут публічного права». Київ, 2021. 497 с.
6. Альтернативные механизмы разрешения споров: обзор зарубежного опыта. Ташкент : USAID, 2017. 216 с.
7. G-N. Chihaiha. Victim protection in criminal proceedings at european level. *Bulletin of the Transilvania University of Braşov Series VII : Social Sciences Law*. Vol. 14(63). Special Issue. URL :

https://webbut.unitbv.ro/index.php/Series_VII/article/view/1049.

8. Gacânica L. 2022, Assessing the effectiveness of compensation claims in criminal proceedings. *ACADEMIA*. URL : https://www.academia.edu/81540729/ASSESSING_THE_EFFECTIVENESS_OF_COMPENSATION_CLAIMS_IN_CRIMINAL_PROCEEDINGS.

9. Демура М. І. До питання про застосування конвенційних процедур у кримінальному процесі України. *Науковий вісник Дніпропетровського державного університету внутрішніх справ*. 2021. Спец. вип. № 2. С. 390–398.

10. Постанова Верховного Суду у справі № 463/1685/17 від 15 серпня 2019 р. URL : <https://reyestr.court.gov.ua/Review/83782590>.

11. Про обов'язкове страхування цивільно-правової відповідальності власників наземних транспортних засобів : Закон України від 01.07.2004. *Відомості Верховної Ради України*. 2005. № 1. Ст. 1.

12. Постанова Великої Палати Верховного Суду у справі № 308/3162/15-ц від 20 червня 2018 р. URL : <http://reyestr.court.gov.ua/Review/75296551>.

13. Основи законодавства України про охорону здоров'я : Закон України від 19.11.1992. *Відомості Верховної Ради України*. 1993. № 4. Ст. 19.

14. Про забезпечення організації направлення громадян України для лікування за кордон : постанова Кабінету Міністрів України від 27.12.2017 № 1079. *Урядовий кур'єр*. 2017. № 247.

15. Сенюта І. Я. Цивільно-правове регулювання відносин у сфері надання медичної допомоги: питання теорії і практики : монограф. Львів : Видавництво ЛЮБФ «Медицина і право», 2018. 640 с.

Надійшла до редакції 26.02.2023

References

1. Kakhnych, Kh. R. (2013) Ziednanyi protses yak sposib zakhystu prav poterpiloho vid zlochyну u kryminalnomu sudochynstvi [Joint process as a way of protecting the rights of the victim of a crime in criminal proceedings] : avtoref. dys. ... kand. yuryd. nauk : 12.00.09 / L'viv. nats. un-t im. Ivana Franka. Lviv. 20 p. [in Ukr].

2. Demura, M. I. (2018) Protsesualne stanovyshe poterpiloho pid chas dosudovoho rozsliduvannya [Procedural position of the victim during the pre-trial investigation] : monohrafiia / nauk. red. V. I. Maryniv. Kharkiv : Pravo. 224 p. [in Ukr].

3. Trofymenko, V. M. (2017) Teoretychni ta pravovi osnovy dyferentsiatsii kryminalnogo protsesu Ukrainy [Theoretical and legal bases of differentiation of the criminal process of Ukraine] : dys. ... d-ra yuryd. nauk : 12.00.09 / Nats. Yuryd. akad. Im. Yaroslava Mudroho. Kharkiv. 437 p. [in Ukr].

4. Demura, M. I. (2022) Konventsii protsedury ta sposoby yikh realizatsii v kryminalnomu provadzhenni [Conventional procedures and methods of their implementation in criminal proceedings]. *Pytannia borotby zi zlochynnistiu*. № 43. Vol. 1. pp. 113–118. [in Ukr].

5. Sirotkina, M. V. (2021) Teoriia ta praktyka realizatsii prava na kompromis u kryminalnomu protsesi Ukrainy [Theory and practice of implementing the right to compromise in the criminal process of Ukraine] : dys. ... d-ra yuryd. nauk : 12.00.09 / Pryvatna ustanova "Naukovo-doslidnyy instytut publichnogo prava". Kyiv. 497 p. [in Ukr].

6. Alternativnyye mekhanizmy razresheniya sporov: obzor zarubezhnogo opyta [Alternative dispute resolution mechanisms: a review of foreign experience]. Tashkent : USAID, 2017. 216 p.

7. G-N. Chihaiia. Victim protection in criminal proceedings at european level. *Bulletin of the Transilvania University of Braşov Series VII : Social Sciences Law*. Vol. 14(63). Special Issue. URL: https://webbut.unitbv.ro/index.php/Series_VII/article/view/1049.

8. Gacânica, L. 2022, Assessing the effectiveness of compensation claims in criminal proceedings. *ACADEMIA*. URL : https://www.academia.edu/81540729/ASSESSING_THE_EFFECTIVENESS_OF_COMPENSATION_CLAIMS_IN_CRIMINAL_PROCEEDINGS.

9. Demura, M. I. (2021) Do pytannia pro zastosuvannya konventsiiynykh protsedur u kryminalnomu protsesi Ukrainy [To the question of the application of conventional procedures in the criminal process of Ukraine]. *Naukovyi visnyk Dnipropetrovskoho derzhavnoho universytetu vnutrishnikh sprav*. Spec. issue № 2. pp. 390–398. [in Ukr].

10. Postanova Verkhovnoho Sudu u spravi № 463/1685/17 vid 15 serpnia 2019 r. [Resolution of the Supreme Court in case № 463/1685/17 of August 15, 2019]. URL : <https://reyestr.court.gov.ua/Review/83782590>. [in Ukr].

11. Pro oboviazkove strakhuvannya tsyvilno-pravovoi vidpovidalnosti vlasnykiv nazemnykh transportnykh zasobiv [On mandatory civil liability insurance of owners of land vehicles] : Zakon Ukrainy vid 01.07.2004 r. *Vidomosti Verkhovnoi Rady Ukrainy*. 2005. № 1. Art. 1. [in Ukr].

12. Postanova Velykoi Palaty Verkhovnoho Sudu u spravi № 308/3162/15-ts vid 20 chervnia 2018 r. [Resolution of the Grand Chamber of the Supreme Court in case № 308/3162/15-ts of June 20, 2018]. URL: <http://reyestr.court.gov.ua/Review/75296551>. [in Ukr].

13. Osnovy zakonodavstva Ukrainy pro okhoronu zdorovia [Fundamentals of Ukrainian legislation on health care] : Zakon Ukrainy vid 19.11.1992 r. *Vidomosti Verkhovnoi Rady Ukrainy*. 1993. № 4. Art. 19. [in Ukr].

14. Pro zabezpechennia orhanizatsii napravlennia hromadian Ukrainy dlia likuvannya za kordon

[On ensuring the organization of sending Ukrainian citizens for treatment abroad] : postanova Kabinetu Ministriv Ukrainy vid 27.12.2017 r. № 1079. *Uriadovyi kurier*. 2017. № 247. [in Ukr.].

15. Seniuta, I. Ya. (2018) Tsyvilno-pravove rehuliuвання vidnosyn u sferi nadання medychnoi dopomohy: pytannia teorii i praktyky [Civil-legal regulation of relations in the field of medical care: issues of theory and practice] : monohraf. Lviv : Vydavnytstvo LOBF «Medytsyna i pravo». 640 p. [in Ukr.].

ABSTRACT

Maryna Demura. Consent of the person who should make insurance compensation to treatment of the victim in a foreign state as a form of conventional procedure in a joined process.

The article states that the issue of the implementation of conventional procedures in criminal proceedings remains relevant and requires further scientific research. In particular, the procedure for assigning criminal procedural procedures to conventional procedures, the selection of characteristic signs of conventionality in criminal proceedings, and the development of criteria for assigning certain procedures to conventional procedures require further research. In the work, we come to the conclusion that conventional procedures include procedures in the form of agreements and procedures in the form of consent by a participant in criminal proceedings. At the same time, sometimes within the framework of criminal proceedings there is a need to obtain consent from a person who is not a participant in the criminal proceedings. We prove that the consent of the person who has to make the insurance compensation (regulatory payment) to the treatment of the victim abroad is a conventional procedure of criminal proceedings. We propose to define it as a «conventional procedure in a connected process». At the same time, in cases where it is proven that the victim of a criminal offense could not receive medical assistance in health care institutions of Ukraine, the person who has to make insurance compensation (statutory payment) will be obliged to make a payment for the victim's treatment for border (her consent will not be asked). Therefore, this procedure will not be considered conventional and will be implemented regardless of the person's consent.

Keywords: *conventional procedures, consent of a person, compensation for damage, insurance compensation, regular payment.*

УДК 343.135

DOI: 10.31733/2078-3566-2023-1-275-281



Андрій ЗАХАРКО®

кандидат юридичних наук, доцент
(Дніпропетровський державний університет
внутрішніх справ, м. Дніпро, Україна)

НЕДОЛІКИ В РЕГЛАМЕНТАЦІЇ ПІДСТАВ ЗАКРИТТЯ КРИМІНАЛЬНОГО ПРОВАДЖЕННЯ

Досліджено зміст окремих підстав закриття кримінального провадження: 1) якщо не встановлено особу, яка вчинила кримінальне правопорушення, у разі закінчення строку давності притягнення до кримінальної відповідальності; 2) помер підозрюваний, обвинувачений, особа, стосовно якої зібрано достатньо доказів для повідомлення про підозру у вчиненні кримінального правопорушення, але не повідомлено про підозру у зв'язку з її смертю; 3) втратив чинність закон, що встановлював кримінальну протиправність діяння, тощо.

Виокремлено недоліки в регламентації підстав закриття кримінального провадження та обґрунтовано пропозиції щодо оптимізації змісту окремих положень ст. 284 КПК України.

Ключові слова: *підстави закриття кримінального провадження, якість регламентації підстав, повторення правових положень, юридична фікція, зв'язність і логічна послідовність правових норм.*

Постановка проблеми. Системний аналіз регламентації підстав закриття кримінального провадження у ст. 284 Кримінального процесуального кодексу України (далі – КПК України) свідчить, що в результаті деяких відносно нещодавніх законодавчих

© А. Захарко, 2023

ORCID iD: <https://orcid.org/0000-0003-1216-5323>

<https://www.webofscience.com/wos/author/record/AEJ-6865-2022>

a.zaharko@ukr.net

змін у змісті статті виникли непотрібні повтори тексту, випадки локальної внутрішньої системної неузгодженості окремих положень кримінального процесуального законодавства, ігнорування преюдиційної природи окремих процесуальних рішень. Проблема полягає в погіршенні стану правової визначеності підстав закриття кримінального провадження, зниженні чіткості їх регламентації, що ускладнює зрозумілість підстав прийняття рішення про закриття кримінального провадження.

Аналіз публікацій, в яких започатковано вирішення цієї проблеми. Про актуальність проблематики регламентації підстав закриття кримінального провадження свідчить значна кількість вітчизняних та зарубіжних публікацій. Серед українських дослідників окресленої тематики останніх років можна виділити: І. Басисту, С. Благодира, І. Гловюк, О. Торбаса, В. Дрозд, В. Жмудінського, О. Капліну, В. Литвинова, Л. Лобойка, В. Луцика, Х. Павич, А. Рось, В. Тертишника, К. Токаренка та ін. У контексті дослідження на окрему увагу заслуговують такі напрацювання. І. Басистою досліджувалися питання, що виникають на шляху прийняття рішення про закриття кримінального провадження із підстави набрання чинності законом, що скасовує кримінальну відповідальність за діяння, вчинене особою (п. 4 ч. 1 ст. 284 КПК України): повноваження суду першої інстанції закривати кримінальне провадження за цим пунктом під час судового розгляду, конкуренція судових рішень тощо [1]. О. Капліна, зосередившись у відповідній публікації на цілій низці недоліків регламентації підстав закриття кримінального провадження (пункти 3, 7 ч. 1 ст. 284, ч. 4 ст. 284 КПК), звернула увагу на доцільність доповнення цього інституту такою підставою, як «відсутність заяви потерпілого про вчинення щодо нього кримінального правопорушення» [2, с. 43], на той випадок, коли заяву про вчинення кримінального правопорушення подано іншою особою.

Метою статті є проаналізувати регламентацію підстав закриття кримінального провадження, викладених у ст. 284 КПК України, та обґрунтувати пропозиції щодо удосконалення зазначеної статті.

Виклад основного матеріалу. Згідно з п. 10 ч. 1 ст. 3 КПК України термін «кримінальне провадження» визначається як досудове розслідування і судове провадження, процесуальні дії у зв'язку із вчиненням діяння, передбаченого законом України про кримінальну відповідальність [3]. Не викликає сумнівів думка Л. Лобойка з приводу того, що однією з основних цілей кримінального провадження є вирішення кримінально-правового конфлікту і лише якісний кримінальний процесуальний закон у змозі організувати діяльність у кримінальних справах у такий спосіб, щоб її система була простою, зрозумілою для усіх суб'єктів провадження, і забезпечити, щоб ті суб'єкти, які застосовують закон, могли робити це швидко і ефективно. Недостатня якість закону призводить до зниження ефективності кримінальної процесуальної діяльності, оскільки суб'єкти діяльності замість того, аби ефективно її здійснювати, змушені багато зусиль і часу витратити на з'ясування питання, як саме треба діяти, щоб правильно реалізувати ту чи іншу неякісну статтю закону [4, с. 30]. Отже, у передбачених у КПК випадках кримінальне провадження може розпочинатися (ст. ст. 25, 26 КПК України) і закриватися (ст. ст. 283, 284 КПК України). Ефективність виконання завдань кримінального провадження залежить від якості законодавства. Порядок внесення змін до законодавства регламентований нормативними вимогами, визначеними, наприклад, у Методичних рекомендаціях щодо проведення правової експертизи проектів нормативно-правових актів. Так, у розділі 3 «Порядок проведення правової експертизи та її предмет», зокрема, визначено, що під час юридико-технічної оцінки проекту юридико-технічному аналізу мають бути піддані: структура проекту; правові норми, конструкції та терміни (група статей, окремі статті, їхні частини, пункти, підпункти, абзаци, примітки, посилання). Крім того, оцінюючи структуру проекту, слід подбати про уникнення повторів тощо [5].

Слід погодитися з В. Дрозд у тому, що значущість рішення про закриття кримінального провадження підтверджується не лише розміщенням відповідної норми в п. 1 ч. 2 ст. 283 КПК [6, с. 294]. Про затребуваність цього процесуального рішення при вирішенні завдань кримінального провадження красномовно свідчать і статистичні дані Звітів про роботу органів досудового розслідування, викладених на сайті Офісу Генерального прокурора. Так, протягом 12 місяців 2022 р., згідно зі статистичними даними Офісу Генерального прокурора про кількість зареєстрованих кримінальних правопорушень та результати їх досудового розслідування, разом обліковано

362 636 кримінальних правопорушень, закрито разом 244 тис. 227 [7], що становить 67 % від загальної кількості зареєстрованих кримінальних правопорушень.

Аналізуючи чинну редакцію ст. 284 КПК України «Закриття кримінального провадження та провадження щодо юридичної особи», не складно помітити такі недоліки в регламентації прийняття рішення про закриття кримінального провадження:

1) у ч. 1 розміщено два пункти 3-1, й абзаци перші цих обох пунктів є ідентичними за змістом, а саме: «не встановлено особу, яка вчинила кримінальне правопорушення, у разі закінчення строків давності притягнення до кримінальної відповідальності, крім випадків вчинення особливо тяжкого злочину проти життя чи здоров'я особи або злочину, за який згідно із законом може бути призначено покарання у виді довічного позбавлення волі». Вбачається, що повторення двічі одного і того самого абзацу є нічим іншим, як дефектом цього закону;

2) у п. 5 ч. 1 зазначається: «помер підозрюваний, обвинувачений, особа, стосовно якої зібрано достатньо доказів для повідомлення про підозру у вчиненні кримінального правопорушення, але не повідомлено про підозру у зв'язку з її смертю, крім випадків, якщо провадження є необхідним для реабілітації померлого». З наведеного змісту можна зробити висновок, що закриття кримінального провадження щодо особи, стосовно якої зібрано достатньо доказів для повідомлення про підозру у вчиненні кримінального правопорушення, *але не повідомлено про підозру у зв'язку з її смертю*, як виняток, не є можливим тоді, коли це провадження є необхідним для реабілітації померлого. У такому разі логічним є питання: *за допомогою яких норм закону регламентується реабілітація померлої особи*, стосовно якої зібрано достатньо доказів для повідомлення про підозру у вчиненні кримінального правопорушення, але не повідомлено про підозру у зв'язку з її смертю? Втім, такий випадок не передбачається в чинній редакції Закону України «Про порядок відшкодування шкоди, завданої громадянину незаконними діями органів, що здійснюють оперативно-розшукову діяльність, органів досудового розслідування, прокуратури і суду» [8]: ані у ст. 1, ані у ст. 2, ані в ч. 3 ст. 11, адже формулювання «зібрано достатньо доказів для повідомлення про підозру у вчиненні кримінального правопорушення, але не повідомлено про підозру у зв'язку з її смертю» не є еквівалентом притягнення громадянина до кримінальної відповідальності. Не передбачений такий випадок і у спільному наказі Міністерства юстиції України, Генеральної прокуратури України, Міністерства фінансів України «Про затвердження Положення про застосування Закону України «Про порядок відшкодування шкоди, завданої громадянину незаконними діями органів дізнання, попереднього слідства, прокуратури і суду» [9], і загалом у жодному іншому акті кримінального процесуального законодавства. За таких умов, допоки проаналізований випадок не стане визнаватися кримінальним процесуальним законом України як еквівалент притягнення до кримінальної відповідальності, та за відсутності відповідної судової практики слід вважати дискусійною доцільність такої конструкції п. 5 ч. 1 ст. 284 КПК, що *начебто передбачає можливість реабілітації особи*, стосовно якої зібрано достатньо доказів для повідомлення про підозру у вчиненні кримінального правопорушення, але не повідомлено про підозру у зв'язку з її смертю, *при тому що насправді в Україні немає не те що судової практики такої реабілітації, а навіть норм закону, котрі передбачали б таку реабілітацію*.

Звісно, можна припустити ситуацію, коли стосовно певної особи зібрано достатньо доказів для повідомлення про підозру у вчиненні кримінального правопорушення, але не повідомлено про підозру у зв'язку з її смертю. Про це, приміром, стало відомо спадкоємцям цієї особи, а також громадськості. І сам факт такого поінформування, припустимо, заподіяв шкоди репутації померлої особи. Вбачається, що в такому разі спадкоємці померлої особи, звісно ж, можуть звернутися до суду для поновлення репутації померлого або спростування відомостей про причетність особи до вчиненого кримінального правопорушення. Недарма ж п. 5 ч. 1 ст. 284 належить до *нереабілітуючих підстав закриття кримінального провадження*, оскільки сам факт чи навіть намір її застосування може завдати шкоди репутації померлої особи чи її спадкоємців. Проте звернення до суду в такому разі є можливим у межах захисту особистих немайнових благ (чесні, гідності, ділової репутації (ст. 201 Цивільного кодексу) тощо) в порядку цивільного судочинства;

3) у п. 9-1 ч. 1 ст. 284 КПК як на одну з підстав закриття кримінального провадження, зокрема, вказується на п. 4 зазначеної частини. До ухвалення Другим

сенатом Конституційного Суду України далі – КСУ) рішення від 8 червня 2022 р. №3-р (П)/2022 [10] у п. 4 ст. 284 КПК зазначалося «набрав чинності закон, яким скасована кримінальна відповідальність за діяння, вчинене особою», потім Другий сенат КСУ ухвалив визнати п. 4 ч. 1 ст. 284 КПК неконституційним, після чого з набуттям чинності Законом № 2810-IX від 01.12.2022 р. п. 4 ч. 1 ст. 284 КПК України був виключений, а замість нього з'явився п. 4-1 в іншому формулюванні, а саме: «втратив чинність закон, яким встановлювалася кримінальна протиправність діяння» [11]. При цьому п. 9-1 ч. 1 ст. 284 КПК досі не доповнений цим пунктом 4-1. Тобто п. 4-1 «втратив чинність закон, яким встановлювалася кримінальна протиправність діяння» згадується в ст. 284 КПК у контексті визначення повноважень слідчого, дізнавача (абз. 2 ч. 4 ст. 284 КПК), прокурора (абз. 5 ч. 4 ст. 284 КПК), суду (п. 1-2 ч. 2 ст. 284 КПК) як підстава закриття кримінального провадження. Втім, при регламентації положень КПК України, серед інших численних інструментів і ідей, що забезпечують системність розуміння і єдність кримінального процесуального законодавства, простоту його застосування, є така юридична конструкція, як *преюдиціальне значення* (наразі використовується безпосередньо в ст. ст. 90, 198 КПК). Крім цього, міркуваннями преюдиційності законодавець керувався при викладенні деяких інших норм. Преюдиціями називають загальні положення (правила), з огляду на які особа, яка здійснює оцінку доказів, вправі вважати встановленими обставини, що доведені у раніше винесеному рішенні. У кримінальному провадженні виділяються кримінальні процесуальні (п. 6 ч. 1 ст. 284 КПК) та інші види преюдицій [12, с. 43, 44]. Зокрема, згідно з п. 6 ч. 1 ст. 284 КПК, кримінальне провадження підлягає закриттю, якщо існує вирок у тому самому обвинуваченні, що набрав законної сили, або постановлена ухвала суду про закриття кримінального провадження у тому самому обвинуваченні. Преюдиційно мотивованим є і безпосередньо п. 9-1 ч. 1 ст. 284 КПК, а саме: якщо існує не скасована постановка слідчого, дізнавача, прокурора про закриття кримінального провадження з підстав, передбачених пунктами 1, 2, 4, 9 ч. 1 ст. 284 КПК, у кримінальному провадженні щодо того самого діяння, що розслідувалося з дотриманням вимог щодо підслідності. Але виникає питання: чому наразі сталося так, що підстава закриття кримінального провадження у формулюванні «набрав чинності закон, яким скасована кримінальна відповідальність за діяння, вчинене особою» має преюдиційне значення, а підстава закриття кримінального провадження у формулюванні «втратив чинність закон, яким встановлювалася кримінальна протиправність діяння» *преюдиційного значення не має?* На нашу думку, п. 9-1 ч. 1 ст. 284 КПК слід доповнити пунктом 4-1, розмістивши його між п. 4 і п. 9 аналізованого п. 9-1 ч. 1 ст. 284 КПК;

4) у ч. 2 ст. 284 КПК в пункті «1» розміщено два підпункти «1-1» із ідентичним змістом: «з підстави, передбаченої пунктом 3-1 частини першої цієї статті». Не вдаючись до причин виникнення повтору підпункту 1-1, зумовлених законами «Про внесення змін до деяких законодавчих актів України щодо вдосконалення окремих положень кримінального процесуального законодавства» № 187-IX від 04.10.2019 і «Про внесення змін до деяких законодавчих актів України щодо спрощення досудового розслідування окремих категорій кримінальних правопорушень» № 2617-VIII від 22.11.2018, зауважимо, що один із підпунктів 1-1 підлягає видаленню;

5) у ч. 9 ст. 284 КПК зазначено: «Якщо закінчилися строки досудового розслідування з моменту внесення відомостей про кримінальне правопорушення до Єдиного реєстру досудових розслідувань до дня повідомлення особі про підозру, встановлені *частиною першою* статті 219 цього Кодексу, слідчий суддя може винести ухвалу про закриття кримінального провадження за клопотанням іншої особи, права чи законні інтереси якої обмежуються під час досудового розслідування, або її представника». Втім, аналіз ст. 219 КПК засвідчує, що строки досудового розслідування з моменту внесення відомостей про кримінальне правопорушення до Єдиного реєстру досудових розслідувань до дня повідомлення особі про підозру *насправді встановлені в частині другій, а не першій* ст. 219 КПК. З цієї причини в ч. 9 ст. 284 КПК слово «першою» потрібно замінити на слово «другою», щоб забезпечити правильність посилання задля дотримання зв'язків між правовими положеннями.

Досліджуючи регламентацію інституту закриття кримінального провадження, мимоволі звертається увага на такому аспекті якості кримінального процесуального закону, про що наголошує Л. Лобойко, як організація кримінальної процесуальної діяльності в такий спосіб, щоб система законодавства була простою, зрозумілою для усіх суб'єктів

провадження, щоб ті з них, які застосовують закон, могли робити це швидко і ефективно та щоб суб'єкти кримінального процесу витрачали мінімум часу на з'ясування сутності статей закону, аби більше часу у межах процесуальних строків залишалось на здійснення дій і прийняття рішень [4, с. 30]. Для забезпечення кращої зрозумілості викладу підстав закриття кримінального провадження було б доцільним внести обґрунтовані в цій статті зміни до положень кримінального процесуального закону.

Висновки. На підставі вищевикладеного можна стверджувати, що чинна редакція ст. 284 КПК України в частині викладу підстав закриття кримінального провадження має низку дефектів, котрі потрібно виправити, а саме:

1) усунути невикористані повторення правових положень: два пункти 3-1) в абзацах 5 і 7 ч. 1 ст. 284 КПК, а також два пункти 1-1) пункту 1) в абзацах 3 і 4 ч. 2 ст. 284 КПК;

2) виправити допущену в положенні п. 5 ч. 1 ст. 284 КПК юридичну фікцію, що полягає в опосередкованому штучному прирівнюванні правових можливостей реабілітації підозрюваного з особою, стосовно якої зібрано достатньо доказів для повідомлення про підозру у вчиненні кримінального правопорушення, але не повідомлено про підозру у зв'язку з її смертю, оскільки насправді ані спеціальної підстави, ані порядку реабілітації такої особи в кримінальному процесуальному законодавстві України немає;

3) додати п. 4-1 до п. 9-1 ч. 1 ст. 284 КПК, оскільки у викладі п. 9-1 ч. 1 ст. 284 КПК проігноровано преюдиційну природу п. 4-1 ч. 1 ст. 284 КПК «втратив чинність закон, яким встановлювалася кримінальна протиправність діяння». Наразі не скасована постанова слідчого, дізнавача, прокурора про закриття кримінального провадження, наприклад, на підставі п. 4 ч. 1 ст. 284 КПК, має преюдиційне значення, а на підставі п. 4-1 ч. 1 ст. 284 КПК – преюдиційного значення не має;

4) усунути порушену зв'язність і логічну послідовність у положенні ч. 9 ст. 284 КПК у викладі посилання на ст. 219 КПК, що полягає в неправильному визначенні частини, котрою в ст. 219 КПК регламентується строк досудового розслідування.

Подальші наукові розвідки будуть присвячені дослідженню розмежування компетенції суб'єктів кримінального процесу щодо застосування окремих підстав закриття кримінального провадження.

Список використаних джерел

1. Басиста І. В. Закриття кримінального провадження на підставі набуття чинності закону, яким скасовано кримінальну відповідальність за діяння, вчинене особою: окремі проблеми. *Вісник Львівського університету. Серія юридична*. 2020. Вип. 71. С. 108–121.

2. Капліна О. В. Актуальні проблеми тлумачення окремих підстав для закриття кримінального провадження. *Вісник кримінального судочинства*. 2016. № 3. С. 38–45.

3. Кримінальний процесуальний кодекс України : Закон України від 13.04.2012. URL : <http://zakon.rada.gov.ua/laws/show/4651-17#n384>.

4. Лобойко Л. М. Якість кримінального процесуального закону – гарантія його ефективної реалізації. *Актуальні проблеми удосконалення кримінального процесуального законодавства : матеріали Всеукраїнської науково-практ. конф., присвяченої до 70-річчя д-ра юрид. наук, проф. Ю.П. Аленіна* (21 квітня 2017 р., м. Одеса) / за ред. Г. О. Ульянової, І. В. Глов'юк ; відп. за вип. І. В. Глов'юк ; уклад. В. А. Завтур ; Нац. ун-т «Одес. юрид. акад.». Одеса : Юрид. л-ра, 2017. С. 30–31. URL : <http://dspace.onua.edu.ua/handle/11300/7664>.

5. Методичні рекомендації щодо проведення правової експертизи проектів нормативно-правових актів : постанова колегії Міністерства юстиції України від 21.11.2000 № 41. URL : <https://zakon.rada.gov.ua/laws/show/va041323-00#Text>.

6. Дрозд В. Г. Правове регулювання досудового розслідування: проблеми теорії та практики : монографія. Одеса : Видавничий дім «Гельветика», 2018. 448 с.

7. Про зареєстровані кримінальні правопорушення та результати їх досудового розслідування. *Офіс Генерального прокурора*. URL : <https://gp.gov.ua/ua/posts/pro-zareyestrovani-kriminalni-pravororushennya-ta-rezultati-yih-dosudovogo-rozsliduvannya-2>.

8. Про порядок відшкодування шкоди, завданої громадянину незаконними діями органів, що здійснюють оперативно-розшукову діяльність, органів досудового розслідування, прокуратури і суду : Закон України від 01.12.1994 р. URL : <https://zakon.rada.gov.ua/laws/show/266/94-%D0%B2%D1%80#Text>.

9. Про затвердження Положення про застосування Закону України «Про порядок відшкодування шкоди, завданої громадянину незаконними діями органів дізнання, попереднього слідства, прокуратури і суду» : наказ Міністерства юстиції України, Генеральної прокуратури України, Міністерства фінансів України від 04.03.1996 р. № 6/5/3/41. URL : <https://zakon.rada.gov.ua/laws/show/z0106-96#Text>.

10. Рішення Другого сенату Конституційного Суду України у справі за конституційною

скаргою Кротюка Олександра Володимировича щодо відповідності Конституції України (конституційності) пункту 4 частини першої статті 284 Кримінального процесуального кодексу України (справа щодо презумпції невинуватості) від 08.06.2022 № 3-р (ІІ)/2022. URL : <https://zakon.rada.gov.ua/laws/show/v003p710-22/ed20220910#n62>.

11. Про внесення змін до Кримінального та Кримінального процесуального кодексів України щодо закриття кримінального провадження у зв'язку з втратою чинності законом, яким встановлювалася кримінальна протиправність діяння : Закон України від 01.12.2022 № 2810-ІХ. URL : <https://zakon.rada.gov.ua/laws/show/2810-20#n19>.

12. Теорія судових доказів в питаннях та відповідях : навч. посібник / Л. Д. Удалова, Д. П. Письменний, Ю. І. Азаров та ін. Київ : Центр учбової літератури, 2015. 104 с.

Надійшла до редакції 14.02.2023

References

1. Basysta, I. V. (2020) Zakryttia kryminalnoho provadzhennia na pidstavi nabuttia chynnosti zakonu, yakym skasovano kryminalnu vidpovidalnist za diiannia, vchynene osoboiu: okremi problemy [Closure of criminal proceedings on the basis of the entry into force of the law abolishing criminal liability for an act committed by a person: separate problems]. *Visnyk Lvivskoho universytetu. Seriiia yurydychna*. Vyp. 71. pp. 108–121. [in Ukr.].

2. Kaplina, O. V. (2016) Aktualni problemy tлумachennia okremykh pidstav dlia zakryttia kryminalnoho provadzhennia [Actual problems of interpretation of certain grounds for closing criminal proceedings]. *Visnyk kryminalnoho sudochynstva*. № 3. pp. 38–45. [in Ukr.].

3. Kryminalnyi protsesualnyi kodeks Ukrainy [Criminal Procedure Code of Ukraine] : Zakon Ukrainy vid 13.04.2012 r. URL: <http://zakon.rada.gov.ua/laws/show/4651-17#n384>. [in Ukr.].

4. Loboiko, L. M. (2017) Yakist kryminalnoho protsesualnoho zakonu – harantii yoho efektyvnoi realizatsii [The quality of the criminal procedural law is a guarantee of its effective implementation]. *Aktualni problemy udoskonalennia kryminalnoho protsesualnoho zakonodavstva : materialy Vseukrainskoi naukovoprakt. konf., prysviachenoii do 70-richchia d-ra yuryd. nauk, prof. Yu. P. Alenina* (21 kvitnia 2017 r., m. Odesa) / za red. H. O. Ulianovoi, I. V. Hloviuk ; vidp. za vyp. I. V. Hloviuk ; uklad. V. A. Zavtur ; Nats. un-t «Odes. yuryd. akad.». Odesa : Yuryd. 1-ra. pp. 30–31. URL: <http://dspace.onua.edu.ua/handle/11300/7664>. [in Ukr.].

5. Metodichni rekomendatsii shchodo provedennia pravovoi ekspertyzy proektiv normatyvno-pravovykh aktiv [Methodological recommendations for the legal examination of projects of regulatory and legal acts] : postanova kolehii Ministerstva yustytzii Ukrainy vid 21.11.2000 № 41. URL: <https://zakon.rada.gov.ua/laws/show/va041323-00#Text>. [in Ukr.].

6. Drozd, V. H. (2018) Pravove rehuliuвання dosudovoho rozsliduvannia: problemy teorii ta praktyky [Legal regulation of pretrial investigation: problems of theory and practice] : monohrafiia. Odesa : Vydavnychi dim «Helvetyka». 448 p. [in Ukr.].

7. Pro zareiestrovani kryminalni pravoporushennia ta rezultaty yikh dosudovoho rozsliduvannia [About registered criminal offenses and the results of their pre-trial investigation]. *Ofis Heneralnoho prokurora*. URL: <https://gp.gov.ua/ua/posts/pro-zareiestrovani-kryminalni-pravoporushennia-ta-rezultaty-yikh-dosudovogo-rozsliduvannia-2>. [in Ukr.].

8. Pro poriadok vidshkoduvannia shkody, zavdanoi hromadianynovi nezakonnymy diiamy orhaniv, shcho zdiisniuiut operatyvno-rozshukovu diialnist, orhaniv dosudovoho rozsliduvannia, prokuratury i sudu [On the procedure for compensation for damage caused to a citizen by illegal actions of bodies carrying out operational and investigative activities, pre-trial investigation bodies, the prosecutor's office and the court] : Zakon Ukrainy vid 01.12.1994 r. URL: <https://zakon.rada.gov.ua/laws/show/266/94-%D0%B2%D1%80#Text>. [in Ukr.].

9. Pro zatverdzhennia Polozhennia pro zastosuvannia Zakonu Ukrainy «Pro poriadok vidshkoduvannia shkody, zavdanoi hromadianynovi nezakonnymy diiamy orhaniv diznannia, poperednoho slidstva, prokuratury i sudu» [On the approval of the Regulation on the application of the Law of Ukraine «On the Procedure for Compensation for Damage Caused to a Citizen by Illegal Actions of Investigation, Preliminary Investigation, Prosecutor's Office and Court»] : nakaz Ministerstva yustytzii Ukrainy, Heneralnoi prokuratury Ukrainy, Ministerstva finansiv Ukrainy vid 04.03.1996 № 6/5/3/41. URL: <https://zakon.rada.gov.ua/laws/show/z0106-96#Text>. [in Ukr.].

10. Rishennia Druhoho senatu Konstytutsiinoho Sudu Ukrainy u spravi za konstytutsiinoiu skarhoiu Krotiuka Oлександра Volodymyrovycha shchodo vidpovidnosti Konstytutsii Ukrainy (konstytutsiynosti) punktu 4 chastynei pershoi statti 284 Kryminalnoho protsesualnoho kodeksu Ukrainy (sprava shchodo prezumptsii nevinuvatosti) vid 08.06.2022 № 3-r (ІІ)/2022 [Decision of the Second Senate of the Constitutional Court of Ukraine in the case of the constitutional complaint of Oleksandr Volodymyrovych Krotiuk regarding compliance with the Constitution of Ukraine (constitutionality) of paragraph 4 of the first part of Article 284 of the Criminal Procedure Code of Ukraine (case regarding the presumption of innocence) dated 06/08/2022 No. 3-p (ІІ) /2022]. URL: <https://zakon.rada.gov.ua/laws/show/v003p710-22/ed20220910#n62>. [in Ukr.].

11. Pro vnesennia zmin do Kryminalnoho ta Kryminalnoho protsesualnoho kodeksiv Ukrainy shchodo zakryttia kryminalnoho provadzhennia u zviazku z vtratoi chynnosti zakonom, yakym

vstanovliuvalasia kryminalna protypravnist diiannia [On the introduction of amendments to the Criminal and Criminal Procedure Codes of Ukraine regarding the closure of criminal proceedings in connection with the loss of validity of the law establishing the criminal illegality of an act] : Zakon Ukrainy vid 01.12.2022 № 2810-IKh. URL: <https://zakon.rada.gov.ua/laws/show/2810-20#n19>. [in Ukr.].

12. Teoriia sudovykh dokaziv v pytanniakh ta vidpovidiakh [The theory of judicial evidence in questions and answers] : navch. posibnyk / L. D. Udalova, D. P. Pysmennyi, Yu. I. Azarov ta in. Kyiv : «Tsentr uchbovoi literatury», 2015. 104 p. [in Ukr.].

ABSTRACT

Andrii Zakharko. Shortcomings in the regulation of grounds for closing criminal proceedings.

A systematic analysis of the content of the reasons for closing criminal proceedings was carried out. Deficiencies in the regulation of grounds for closing criminal proceedings are highlighted, in particular:

1) unjustified repetition of legal norms: two paragraphs 3-1) in paragraphs 5 and 7 of part 1 of Article 284 of the Criminal Procedure Code;

2) the incorrectness of the provision of paragraph 5, part 1, article 284 of the Criminal Procedural Code «the suspect, the accused, the person in respect of whom sufficient evidence has been collected to report the suspicion of committing a criminal offense, but the suspicion in connection with her death has not been reported, except cases, if the proceedings are necessary for the rehabilitation of the deceased». This incorrectness consists in the fact that the given clause of the law supposedly provides for the possibility of rehabilitation of a person in respect of whom sufficient evidence has been collected to report suspicion of committing a criminal offense, but no suspicion has been reported in connection with his death, while in fact in a criminal case the procedural law of Ukraine does not have legal norms that would provide for such rehabilitation;

3) in the presentation of paragraph 9-1 part 1 of article 284 of the Criminal Procedure Code, the prejudicial nature of paragraph 4-1 part 1 of article 284 of the Criminal Procedure Code «lost the validity of the law establishing the criminal illegality of the act» was ignored;

4) the coherence and logical sequence in the provision of part 9 of Article 284 of the Criminal Procedure Code when referring to Article 219 of the Criminal Procedure Code is violated, which consists in incorrectly defining the part that regulates the term of pre-trial investigation in Article 219 of the Criminal Procedure Code.

Proposals regarding the optimization of the content of the provisions of Article 284 of the Criminal Procedure Code of Ukraine are substantiated.

Keywords: *grounds for closing criminal proceedings, quality of regulation of the grounds, repetition of legal provisions, legal fiction, coherence and logical sequence of legal provisions.*

УДК 343.131

DOI: 10.31733/2078-3566-2023-1-281-289



Юрій КРАМАРЕНКО®

кандидат юридичних наук, доцент
(Дніпропетровський державний університет
внутрішніх справ, м. Дніпро, Україна)

ОКРЕМІ ПИТАННЯ ДОТРИМАННЯ ТАЄМНИЦІ ПРИВАТНОГО СПІЛКУВАННЯ ПІД ЧАС КРИМІНАЛЬНОГО ПРОВАДЖЕННЯ

У статті надано аналіз чинного законодавства та практики здійснення визначених кримінальним процесуальним законодавством процедур, що передбачають втручання у приватне спілкування. Зроблено висновок про неврегульованість окремих питань та наявність суперечливої практики правозастосування, що потребує реагування як із боку законодавчої, так і судової влади. З огляду на вимоги законодавства щодо гарантій права на приватне спілкування для доступу слідчого чи прокурора (або будь-якої іншої службової особи в межах законних повноважень) до інформації, що міститься на будь-якому засобі електронної комунікації, необхідна або добровільна згода їх володільця (власника), або дозвіл суду, отриманий на підставах та у порядку, встановлених законом.

Ключові слова: *таємниця спілкування, кореспонденція, засоби електронної комунікації, доступ до інформації, втручання у приватне спілкування.*

© Ю. Крамаренко, 2023

ORCID iD: <https://orcid.org/0000-0002-9023-6302>

ykramlawyer@gmail.com

Постановка проблеми. Будівництво демократичної, соціальної та правової держави неможливе без забезпечення належної реалізації прав і основоположних свобод людини. Таємниця листування, телефонних розмов, телеграфної та іншої кореспонденції гарантується Основним законом (ст. 31 Конституції України) [1], є засадою кримінального процесуального (ст. 14 Кримінального процесуального кодексу України (далі – КПК України)) [2] та цивільного законодавства (п. 1 ч. 1 ст. 3 Цивільного кодексу України (далі – ЦК України)) [3]. Проте забезпечення безпеки людини, суспільства та держави неможливо і без певного втручання у сферу особистих прав і свобод, що відбувається під час оперативно-розшукової діяльності або кримінального провадження. Цілком зрозуміло, що здійснення таких заходів повинно мати дієві запобіжники від свавілля з боку органів влади та їхніх посадових осіб. Кримінальне провадження та оперативно-розшукова діяльність – це ті сфери правовідносин, де має бути чіткий баланс між застосуванням заходів впливу і втручанням у сферу особистих прав, необхідних для швидкого, повного і неупередженого дослідження всіх обставин справи та протидії злочинності, з одного боку, та гарантією здійснення і реалізації прав, свобод та інтересів людини, що є метою державно-владної діяльності та запорукою існування суспільних відносин, заснованих на загальнолюдських цінностях – з іншого. Необхідність створення відповідних умов для такого балансу й темпи розвитку технологій та засобів комунікації вимагають постійної уваги до цих питань.

Аналіз публікацій, в яких започатковане вирішення цієї проблеми. Питання дотримання прав і свобод людини під час кримінального провадження та здійснення оперативно-розшукової діяльності неодноразово були предметом наукових досліджень і дискусій таких фахівців, як М. Грібов, О. Долженков, І. Козаченко, О. Комарницька, М. Корнієнко, О. Кравчук, Є. Лук'яничков, Д. Никифорчук, М. Погорецький, Д. Сергеева, О. Старенький, В. Уваров, К. Чаплинський та ін. Питання дотримання засад кримінального судочинства та визнання доказами результатів негласних і гласних заходів, що обмежують конституційні права та свободи, є одними з основних під час ухвалення судових рішень.

Метою статті є аналіз практики здійснення визначених кримінальним процесуальним законодавством процедур, що передбачають втручання у приватне спілкування, з огляду на їхню відповідність конституційним гарантіям, а також окреслення критеріїв балансу між дотриманням прав і свобод людини та досягненням завдань кримінального провадження.

Для досягнення цієї мети увагу буде зосереджено переважно на правовому регулюванні відносин щодо доступу до носіїв інформації, що становить таємницю спілкування, під час кримінального провадження, а також практиці правозастосування з означених питань.

Виклад основного матеріалу. Під час аналізу норм чинного законодавства та практики щодо здійснення права на приватне спілкування доводиться зіткнутися з певними перешкодами. По-перше, термінологічна складність. Для регулювання вказаних відносин у чинному законодавстві передбачено досить багато понять, зміст яких іноді є суміжним або тотожним чи майже тотожним, особливо тих, що стосуються технічної чи технологічної сторони обігу інформації. По-друге, різногалузеве регулювання відносин, пов'язаних із обігом інформації. Так, вони регулюються нормами цивільного законодавства, для якого характерним є диспозитивний метод правового регулювання та свобода дій їх учасників, а також нормами законодавства (адміністративного, кримінального процесуального), для яких характерним є імперативний метод та обмеженість дискреційних повноважень. Також можна констатувати, що темпи розвитку форм та засобів для спілкування іноді випереджають адекватне сприйняття та розуміння їх правомірного використання, а це, у свою чергу, тягне за собою як навмисні порушення та зловживання у цій сфері, так і ненавмисні. З огляду на зазначене вбачається необхідність створення таких умов (правового регулювання та правозастосування), котрі б мінімізували неоднозначність розуміння та невизначеність щодо меж та результатів поведінки учасників таких правовідносин. У цьому розумінні працівник оперативного підрозділу, слідчий, прокурор чи суддя повинні мати чіткі критерії законності власних дій та рішень, що, з одного боку, унеможливають свавільне втручання в особисту сферу і забезпечують гарантію прав підозрюваної чи обвинуваченої особи, а з іншого – є дієвими заходами протидії злочинності та притягнення винних осіб до відповідальності, тобто такими, що не створюють зайвих

перепон для встановлення істини у справі.

Для кращого розуміння гарантій дотримання таємниці приватного спілкування розглянемо більш детально сам процес обміну інформацією. До нього, крім суб'єктів спілкування, слід віднести технічні засоби й канали (мережі) передавання інформації, а також зміст та форму інформації, що передається.

Поняття «спілкування» та «приватне спілкування» досить чітко визначені та розмежовані в ч. 3 ст. 258 КПК України, при цьому приватним спілкуванням визнається, «якщо інформація передається та зберігається за таких фізичних чи юридичних умов, при яких учасники спілкування можуть розраховувати на захист інформації від втручання інших осіб» [2]. Змістом інформації, що передається, є тема (предмет) спілкування, що може мати як побутовий характер, так і належати до професійних чи особистісних сфер. У цьому контексті визначальною є «приватність», тобто неможливість доступу сторонніх осіб, на яку легітимно очікують співрозмовники. Стосовно форми спілкування слід звернути увагу на те, що законодавство передбачає такі поняття, як «листування», «розмови», «кореспонденція». З огляду на це можна надати визначення, що під «листуванням» та «кореспонденцією» слід розуміти будь-які, у тому числі електронні, повідомлення, направлені конкретній особі. Так, у науково-практичному коментарі до ЦК України зазначено, що «поняттям «кореспонденція» охоплюється не тільки письмова кореспонденція (прості та рекомендовані листи...), а й усі інші види кореспонденції (телеграми, телефонні розмови, телеграфні повідомлення, повідомлення електронною поштою, пейджером, SMS- та MMS-повідомлення тощо» [4, с. 514]. У Довіднику із застосування статті 8 Європейської конвенції з прав людини «Право на повагу до приватного і сімейного життя, житла і кореспонденції» (далі – Довідник) зазначено, що «нові технології також підпадають під дію статті 8, зокрема електронні повідомлення (імейли), використання Інтернету і дані, що зберігаються на комп'ютерних серверах, включно з жорсткими дисками і гнучкими дисками», а також до переліку додають «давніші різновиди електронних комунікацій, такі як телекси, повідомлення на пейджери і приватну радіотрансляцію, окрім трансляції на публічних хвилях, котрі є доступними для інших» [5, с. 80].

Далі зупинимо увагу на понятті «втручання». Згідно зі словником української мови «втручатися» означає «самочинно займатися чиймись справами, втручати в чий-небудь стосунки тощо» [6]. Відповідно до ч. 1 ст. 258 КПК України «ніхто не може зазнавати втручання у приватне спілкування без ухвали слідчого судді». Також у ч. 4 цієї статті визначено, що втручанням у приватне спілкування є «доступ до змісту спілкування за умов, якщо учасники спілкування мають достатні підстави вважати, що спілкування є приватним» [2].

У вищевказаному Довіднику «усі форми цензури, перехоплення, моніторингу і вилучення, а також інші перешкоди підпадають під дію статті 8», при цьому «перешкоджання комусь навіть у тому, щоб розпочати кореспонденцію, становить найдалекосяжнішу форму «втручання» у реалізацію «права на повагу до кореспонденції» [5, с. 80–81]. Згідно з рекомендаціями, наданими у цьому Довіднику, різновидами втручання у право на повагу до кореспонденції, за які несуть відповідальність органи державної влади, можуть також бути: «перегляд кореспонденції, знімання копій або знищення певних абзаців, перехоплення за допомогою різноманітних засобів і запис особистих чи ділових розмов, наприклад, за допомогою прослуховування телефонів, навіть якщо воно здійснюється третьою особою, зберігання перехоплених даних стосовно використання телефону, імейлу і Інтернету» [5, с. 80–81].

Цивільне законодавство оперує таким поняттям, як «порушення», при цьому згідно з ч. 5 ст. 306 ЦК України «порушення таємниці кореспонденції може бути дозволено судом у випадках, встановлених законом, з метою запобігання кримінальному правопорушенню чи під час кримінального провадження, якщо іншими способами одержати інформацію неможливо» [3]. Аналізуючи ст. 271, 272, 306 ЦК України, можна зазначити, що фізична особа «вільно, на власний розсуд» визначає свою поведінку щодо приватного життя та «самостійно» здійснює особисті немайнові права, при цьому кореспонденція може використовуватися нею, «зокрема, шляхом опублікування» за згодою осіб, які є суб'єктами листування (адресанта та адресата), та у випадках, коли вона стосується особистого життя іншої особи, також такої особи [3]. З цього приводу також можна вказати на норми цивільного процесуального законодавства, де передбачено, що «особисті папери, листи, записи телефонних розмов, телеграми та інші

види кореспонденції можуть бути оголошені у судовому засіданні лише за згодою осіб, визначених Цивільним кодексом України. Це правило застосовується при дослідженні звуко- і відеозаписів такого самого характеру» (ч. 8 ст. 7 ЦПК України) [7].

У який же спосіб, крім звичайної безпосередньої розмови один із одним, може ще відбуватися спілкування і як це врегульовано чинним законодавством? До законів, що регулюють сферу електронного обміну інформацією, можна віднести Закони України «Про захист інформації в інформаційно-комунікаційних системах» та «Про електронні комунікації». Перший «регулює відносини у сфері захисту інформації в інформаційних, електронних комунікаційних та інформаційно-комунікаційних системах» [8], а другий «визначає правові та організаційні основи державної політики у сферах електронних комунікацій та радіочастотного спектра, а також права, обов'язки та відповідальність фізичних і юридичних осіб, які беруть участь у відповідній діяльності або користуються електронними комунікаційними послугами» [9]. Отже, Закон України «Про електронні комунікації» стосується регулювання ринку електронних комунікаційних послуг, а Закон України «Про захист інформації в інформаційно-комунікаційних системах» – умов, котрі унеможливають несанкціонований доступ до інформації, що обробляється в певних системах. З огляду на термінологію Закону України «Про захист інформації в інформаційно-комунікаційних системах» заслуговує на увагу розмежування «інформаційної (автоматизованої)» та «електронної комунікаційної» систем, що полягає у їх функціональному призначенні. «Комунікаційна» призначена для обміну (передавання), а «інформаційна» – для обробки інформації. Також у цьому Законі визначена «інформаційно-комунікаційна система» як «сукупність інформаційних та електронних комунікаційних систем, які у процесі обробки інформації діють як єдине ціле» [8]. Отже, вищезазначене дозволяє констатувати, що сучасний мобільний телефон (смартфон), планшет, ноутбук та інші засоби, котрими користується більшість людей, є технічними засобами, що за своїм функціональним призначенням можуть бути віднесені до елементів згаданих систем, при цьому більшість із них мають одночасно функції передавання й обробки (створення, зберігання) інформації, що виникає в процесі приватного спілкування. Для спрощення надалі для означення засобів, що мають функціональне призначення передавання інформації (принаймні одна з їхніх функцій) під час приватного спілкування, будемо використовувати термін «засіб електронної комунікації».

Щодо каналів передавання інформації зазначимо, що у ст. 2 Закону України «Про електронні комунікації» наведено такі поняття, як «електронна комунікаційна мережа» (комплекс технічних засобів електронних комунікацій та споруд, призначених для надання електронних комунікаційних послуг), «електронна комунікаційна мережа загального користування» (електронна комунікаційна мережа, доступ до якої відкритий для всіх кінцевих користувачів послуг), «електронна комунікаційна послуга» (послуга, що полягає в прийманні та/або передачі інформації через електронні комунікаційні мережі, крім послуг з редакційним контролем змісту інформації, що передається за допомогою електронних комунікаційних мереж і послуг), «електронна комунікація (телекомунікація, електрозв'язок)» (передавання та/або приймання інформації незалежно від її типу або виду у вигляді електромагнітних сигналів за допомогою технічних засобів електронних комунікацій) [9]. У ч. 1 ст. 119 цього Закону визначено, які саме дані щодо «кінцевого користувача, отримані при укладенні договору про надання електронних комунікаційних послуг та наданні електронних комунікаційних послуг», підлягають захисту. У ч. 2 вказаної статті зазначено, що «інформація про електронні комунікаційні послуги, отримані кінцевим користувачем, може надаватися за наявності його попередньої згоди, вираженої у письмовій чи будь-якій іншій формі, що дає змогу зробити висновок про факт надання такої згоди або у порядку та відповідно до вимог Конституції України та законів України». Відповідно до ч. 1 ст. 121 цього Закону «доступ до інформації про споживача, факти надання електронних комунікаційних послуг, у тому числі до даних, що обробляються з метою передачі такої інформації в електронних комунікаційних мережах, здійснюється виключно на підставі рішення прокурора, суду, слідчого судді у випадках та порядку, передбачених законом» [9].

З огляду на вищевказане можна дійти висновку, що можливість доступу до приватного спілкування, в тому числі до засобів електронної комунікації, де зберігається інформація щодо листування, залежить від волі осіб, які беруть у ньому участь, і будь-яка форма втручання у приватне спілкування (тобто без згоди співрозмовників) можлива

за рішенням суду у виключних випадках. Тобто можна уявити ситуацію, за якої особа добровільно ознайомлює іншу сторонню особу (в тому числі ту, котра має відповідні повноваження у кримінальному провадженні) із особистим листуванням, що зберігається в засобі електронної комунікації. У цьому випадку такі дії не потребують дозволу суду і можуть бути протиправними лише з боку самої особи в разі відсутності на це згоди інших осіб, які «причетні» до спілкування чи його предмета. У цьому сенсі норми окремих нормативно-правових актів, що регулюють оперативно-розшукову або кримінально-процесуальну діяльність і передбачають проведення «за згодою» окремих дій, що стосуються доступу до приватного спілкування, не суперечать вищевказаним вимогам. Так, наприклад, Закони України «Про забезпечення безпеки осіб, які беруть участь у кримінальному судочинстві» (ст. 10) [10] та «Про державний захист працівників суду і правоохоронних органів» (ст. 8) [11] передбачають можливість прослуховування телефонних та інших переговорів за письмовою заявою або письмовою згодою осіб, взятих під захист «в разі загрози вчинення насильства або інших протиправних дій». Також відповідно до ч. 5 ст. 268 КПК України «не потребує дозволу слідчого судді установа місцезнаходження радіообладнання (радіоелектронного засобу) за заявою його власника» [2].

Здійснивши аналіз вимог законодавства, що регулює відносини у сфері приватного спілкування, можна зробити кілька висновків. По-перше, для приватного спілкування необхідні певні умови, що дають можливість співрозмовникам мати легітимні очікування щодо «приватності», а отже, засобами і каналами передавання інформації під час приватного спілкування можуть бути будь-які пристрої, мережі чи технології, що дають можливість співрозмовникам обґрунтовано очікувати захист від стороннього несанкціонованого доступу. По-друге, доступ до відомостей, що є предметом приватного спілкування, можливий лише за добровільної згоди учасника (учасників) спілкування або за рішенням суду.

Перейдемо до аналізу можливостей доступу до приватного спілкування під час кримінального провадження чи оперативно-розшукової діяльності. Моделюючи відповідні ситуації, зазначимо, що до випадків, коли може виникнути необхідність або ймовірність доступу до такої інформації, належать такі:

1. Виявлення під час огляду місця події засобу або засобів електронної комунікації, власник яких невідомий;
2. Добровільне надання власником (володільцем) засобу електронної комунікації для доступу або огляду;
3. Доступ під час проведення обшуку або вилучення під час затримання (у тому числі з подальшим накладенням арешту на тимчасово вилучене майно у випадках, передбачених законом);
4. Доступ під час здійснення тимчасового доступу до речей і документів;
5. Втручання у приватне спілкування під час негласних заходів та дій (оперативно-розшукових заходів (далі – ОРЗ) або негласних слідчих (розшукових) дій (далі – НСРД)).

Як бачимо, у більшості випадків (окрім першого) таке втручання здійснюється за обставин, коли відомий власник (володільць) засобу електронних комунікацій, при цьому такий засіб перебуває у його володінні (фактично тримається ним при собі). У цих випадках виникає кілька варіантів ситуації: а) він надає згоду добровільно; б) згода значення не має (наприклад, є рішення (дозвіл) суду за зверненням про проведення ОРЗ, НСРД, коли це здійснюється негласно, або є обов'язок надати доступ під час тимчасового доступу до речей і документів). Щодо наявності судового дозволу певним винятком можна назвати доступ під час проведення обшуку відповідно до ч. 6 ст. 236 КПК України. Проте в цій ситуації сам обшук передбачає наявність судового контролю (санкціонування, дозволу), а отже, фактично можливість обмеження певних прав, та втручання (у тому числі за відсутності згоди) презюмується (допускається) відповідно до суті такого заходу та вимог закону.

Вважаємо, що певну невизначеність мають дві ситуації. По-перше, коли невідомий власник засобу електронної комунікації (наприклад, при вилученні під час огляду місця події), оскільки згоду фізично отримати неможливо, а з огляду на вимоги законодавства тимчасовий доступ до речей та документів і накладення арешту на майно передбачають визначення конкретного володільця або власника. По-друге, коли такий засіб вибув із фактичного володіння власника та перебуває у володінні (фактично

тримається) у слідчого (наприклад, при вилученні при затримання, арешту тимчасово вилученого майна), але відсутня добровільна згода на доступ до такої інформації. На перший погляд здається, що виходом буде отримання дозволу на тимчасовий доступ до речей і документів. Проте вважаємо, що такий порядок суперечить суті цього заходу забезпечення кримінального провадження, оскільки він «полягає у наданні стороні кримінального провадження *особою, у володінні якої знаходяться такі речі і документи, можливості ознайомитися з ними, зробити їх копії та вилучити їх (здійснити їх виїмку)*» [2]. Натомість «вихід» щодо таких ситуацій можна побачити в ч. 2 ст. 258 КПК України. Тобто в разі вилучення засобу електронної комунікації під час слідчої дії, коли власника установити неможливо, або він станом на момент її проведення не встановлений, або ж власник не дає згоду на доступ щодо вже вилучених у нього на законних підставах та у законний спосіб засобів електронної комунікації, «прокурор, слідчий за погодженням з прокурором зобов'язаний звернутися до слідчого судді з клопотанням про дозвіл на втручання у приватне спілкування в порядку, передбаченому статтями 246, 248, 249 цього Кодексу». Норма у вказаній ч. 2 ст. 258 КПК України стосується «*будь-якої слідчої (розшукової) дії*», що передбачає втручання у приватне спілкування [2]. Як уже зазначалося, такий порядок не стосується випадку проведення обшуку, коли слідчий або прокурор мають можливість подолання «системи логічного захисту» або здійснення пошуку, виявлення та фіксації «комп'ютерних даних, що на них міститься, на місці проведення обшуку».

З огляду на норми чинного КПК України можна побачити ще одну особливість стосовно наведених ситуацій, а саме те, що фактично до постановлення ухвали слідчого судді законний доступ до приватного спілкування неможливий, окрім, звісно, випадків надання добровільної згоди з боку затриманої особи. Вважаємо, це питання потребує законодавчого визначення за аналогією з нормами, передбаченими ст. ст. 233 та 250 КПК України.

Таким чином, можна дійти висновку, що слідчий, прокурор для встановлення фактів і обставин та зібрання відповідних доказів має можливість доступу до засобу електронних комунікацій у разі наявності добровільної і чітко вираженої згоди особи, якій він належить (у цьому разі дозвіл суду не потрібен, а предметом подальшого оскарження може бути лише добровільність згоди), а у разі її відсутності обов'язковим є звернення до суду, при цьому слідчий суддя (суддя першої чи апеляційної інстанції) та процедура визначаються з урахуванням можливості встановлення власника та фактичного знаходження засобу електронної комунікації: якщо безпосередньо у особи, то застосовують проведення обшуку або тимчасовий доступ до речей і документів, якщо ж засіб вилучено з інших законних підстав (наприклад, під час затримання, огляду місця події, коли власник невідомий), то діють відповідно до процедури, передбаченої для НСРД. Вважаємо, з огляду на оперативність такі дії не можуть мати негативного впливу на роботу слідчого, оскільки часові межі розгляду клопотання щодо НСРД є значно меншими, ніж, наприклад, при тимчасовому доступі до речей та документів.

В Єдиному державному реєстрі судових рішень (далі – ЄДРСР) можна побачити випадки, коли слідчий, маючи згоду власника на доступ до телефону, що було вилучено під час затримання та на який у подальшому було накладено арешт, звертається до суду з клопотанням про тимчасовий доступ до речей і документів, що містять охоронювану законом таємницю [12]. З огляду на текст вказаного судового рішення можна дійти висновку, що доступ до мобільного телефону та ознайомлення з окремою інформацією попередньо відбулися під час огляду вилученого мобільного телефону при затриманні підозрюваної особи за письмовим дозволом такої особи. Фактично таке звернення до суду щодо доступу до інформації, що зберігається на мобільному телефоні, є «перестрахованням» слідчого стосовно законності власних дій. Вважаємо такий підхід необґрунтованим, оскільки звернення до суду в разі наявності добровільної згоди власника фактично є надлишковою дією, що не створює додаткових гарантій захисту прав людини, а продукує ще один документ, котрий підтверджує правомірність слідчої дії та допустимість зібраних доказів.

Ще одним рішенням, що заслуговує на детальну увагу, оскільки має визначальне значення для правозастосування, є Постанова Верховного Суду від 09.04.2020 р. у справі № 727/6578/17, провадження № 51-4494 км 19, де на скаргу захисника щодо незаконності (без постанови слідчого судді) доступу до відомостей з електронних інформаційних мереж судом зазначено: «що ж стосується інформації, яка

була наявна в мобільному телефоні ОСОБА_8, то вона була досліджена шляхом включення телефону та огляду текстових повідомлень, які в ньому знаходились та доступ до яких не був пов'язаний із наданням володільцем відповідного серверу (оператором мобільного зв'язку) доступу до електронних інформаційних систем. В даному випадку орган досудового розслідування провів огляд предмета телефона та оформив його відповідним протоколом, який складений з дотриманням вимог кримінального процесуального закону. За таких обставин Суд не вбачає жодних порушень вимог кримінального процесуального закону при розгляді даного кримінального провадження» [13]. Отже, у цьому рішенні перенесено акцент з доступу до інформації, що зберігається у телефоні і складає відомості щодо приватного спілкування, на доступ до електронних інформаційних систем під час негласних слідчих (розшукових) дій. Вважаємо, що таке перенесення акцентів може призвести до некоректного тлумачення вимог законодавства та непередбачуваності правозастосування.

Ще одним рішенням, що потребує уваги, оскільки створює більше питань, ніж відповідей, є Постанова Верховного Суду від 16.03.2021 р. у справі № 364/673/18, провадження № 51-5840 км 20, в якій на доводи захисника «про недопустимість як доказу даних довідки за результатами проведення радіотехнічної розвідки, оскільки відсутня ухвала слідчого судді», суд вказав, що «радіотехнічна розвідка не є різновидом втручання в приватне спілкування, а полягає в установленні постачальників послуг рухомого зв'язку, технічним обладнанням яких охоплюється певна територія або місце, та проводиться без ухвали слідчого судді. Так, у матеріалах справи наявне доручення, видане старшим слідчим на підставі п. 3 ч. 2 ст. 40 КПК відповідному оперативному підрозділу, на проведення радіотехнічної розвідки. Відтак вказана слідча дія проведена відповідно до вимог кримінального процесуального закону, а отримані за її результатами докази є допустимими» [14]. Вважаємо, що спрямування тлумачення норм чинного законодавства в бік зменшення судового контролю під час здійснення кримінального провадження чи оперативно-розшукової діяльності є невиправданим та може призвести до непередбачуваної практики.

Висновки. З огляду на проведений аналіз вимог законодавства та правозастосовної практики щодо дотримання таємниці приватного спілкування під час кримінального провадження слід визнати наявність певної невизначеності, що потребує реагування з боку як законодавчої, так і судової влади. Під час попередніх досліджень, що стосувалися зазначених питань, уже висловлювалася думка про необхідність розробки «узгоджених між правоохоронними органами та судом національних стандартів щодо проведення негласних дій (ОРЗ та НСРД), що відповідали б перш за все «духу закону», його основним завданням та принципам» [15, с. 185]. Вважаємо, що такі «стандарти» або узгоджені процедури мають не тільки спростити роботу слідчого щодо всебічного, повного і неупередженого дослідження всіх обставин, а й позитивно вплинути на захист прав осіб, щодо яких можуть бути здійснені заходи втручання у приватне спілкування. Законодавство та правозастосовна практика повинні рухатись у напрямі спрощення механізмів розкриття та розслідування кримінальних правопорушень при одночасному створенні дієвих запобіжників, що унеможливили б свавільне втручання в особисту сферу людини. Вважаємо, що для доступу слідчого чи прокурора (або будь-якої іншої службової особи в межах законних повноважень) до інформації, що міститься в телефоні (смартфоні), планшеті чи іншому засобі електронної комунікації, необхідна або добровільна згода їх володільця (власника), або дозвіл суду, отриманий на підставах та у порядку, встановлених законом.

Список використаних джерел

1. Конституція України : Закон України від 28 червня 1996. URL : <https://zakon.rada.gov.ua/laws/show/254к/96-вр#Text>.
2. Кримінальний процесуальний кодекс України : Закон України від 13.04.2012. URL : <https://zakon.rada.gov.ua/laws/show/4651-17#Text>.
3. Цивільний кодекс України : Закон України від 16.01.2003. URL : <https://zakon.rada.gov.ua/laws/show/435-15#Text>.
4. Науково-практичний коментар Цивільного кодексу України : у 2 т. 2-е вид., перероб. і доп. / за ред. О. В. Дзери (кер. авт. кол.), Н. С. Кузнецової, В. В. Луця. Київ : Юрінком Інтер, 2006. Т. 1. 832 с.
5. Довідник із застосування статті 8 Європейської конвенції з прав людини «Право на

повагу до приватного і сімейного життя, житла і кореспонденції». Оновлено 31 серпня 2018 р. Рада Європи/Європейський суд з прав людини, 2018. 118 с. URL : https://www.echr.coe.int/Documents/Guide_Art_8_UKR.pdf.

6. Словник української мови : в 11 т. Т. 1. 1970. С. 777. URL : <http://sum.in.ua/s/vtruchatysja>.

7. Цивільний процесуальний кодекс України : Закон України від 18.03.2004. URL : <https://zakon.rada.gov.ua/laws/show/1618-15#Text>.

8. Про захист інформації в інформаційно-комунікаційних системах : Закон України від 05.07.1994. URL : <https://zakon.rada.gov.ua/laws/show/80/94-вр#Text>.

9. Про електронні комунікації : Закон України від 16.12.2020. URL : <https://zakon.rada.gov.ua/laws/show/1089-20#n2246>.

10. Про забезпечення безпеки осіб, які беруть участь у кримінальному судочинстві : Закон України від 23.12.1993 р. URL : <https://zakon.rada.gov.ua/laws/show/3782-12#Text>.

11. Про державний захист працівників суду і правоохоронних органів : Закон України від 23.12.1993. URL : <https://zakon.rada.gov.ua/laws/show/3781-12#Text>.

12. Ухвала Бабушкінського районного суду м. Дніпропетровська від 17.01.2020. Справа № 932/268/20, провадження № 1-кц/932/193/20. URL : <https://reyestr.court.gov.ua/Review/87001237>.

13. Постанова Верховного Суду у справі № 727/6578/17 від 09.04.2020. URL : <https://reyestr.court.gov.ua/Review/88749345>.

14. Постанова Верховного Суду у справі № 364/673/18 від 16.03.2021. URL : <https://reyestr.court.gov.ua/Review/95682205>.

15. Крамаренко Ю. М., Скок О. С., Шевченко Т. В., Хашев В. Г. Сучасні питання протидії організованій злочинності в Україні та за кордоном : монограф. Дніпро : Дніпроп. держ. ун-т внутр. справ, 2022. 216 с.

Надійшла до редакції 10.03.2023

References

1. Konstytutsiia Ukrainy [Constitution of Ukraine] : Zakon Ukrainy vid 28 chervnia 1996 r. URL : <https://zakon.rada.gov.ua/laws/show/254к/96-вр#Text>. [in Ukr.].

2. Kryminalnyi protsesualnyi kodeks Ukrainy [Criminal Procedure Code of Ukraine] : Zakon Ukrainy vid 13.04.2012 r. URL: <https://zakon.rada.gov.ua/laws/show/4651-17#Text>. [in Ukr.].

3. Tsyvilnyi kodeks Ukrainy [The Civil Code of Ukraine] : Zakon Ukrainy vid 16.01.2003. URL : <https://zakon.rada.gov.ua/laws/show/435-15#Text>. [in Ukr.].

4. Naukovo-praktychnyi komentar Tsyvilnoho kodeksu Ukrainy [Scientific and practical commentary on the Civil Code of Ukraine] : u 2 t. 2-e vyd., pererob. i dop. / za red O. V. Dzery (ker. avt. kol.), N. S. Kuznietsovoi, V. V. Lutsia. Kyiv : Yurinkom Inter, 2006. T. 1. 832 p. [in Ukr.].

5. Dovidnyk iz zastosuvannya statti 8 Yevropeiskoi konventsii z prav liudyny «Pravo na povahu do pryvatnoho i simeinoho zhyttia, zhytla i korespondentsii» [Handbook on the application of Article 8 of the European Convention on Human Rights «Right to respect for private and family life, home and correspondence»]. Оновлено 31 серпня 2018 р. Рада Європи/Європейський суд з прав людини, 2018. 118 p. URL : https://www.echr.coe.int/Documents/Guide_Art_8_UKR.pdf. [in Ukr.].

6. Slovnyk ukrainskoi movy [Dictionary of the Ukrainian language] : v 11 t. T. 1, 1970. P. 777. URL : <http://sum.in.ua/s/vtruchatysja>. [in Ukr.].

7. Tsyvilnyi protsesualnyi kodeks Ukrainy [Civil Procedure Code of Ukraine] : Zakon Ukrainy vid 18.03.2004 r. URL: <https://zakon.rada.gov.ua/laws/show/1618-15#Text>. [in Ukr.].

8. Pro zakhyst informatsii v informatsiino-komunikatsiinykh systemakh [On information protection in information and communication systems] : Zakon Ukrainy vid 05.07.1994. URL: <https://zakon.rada.gov.ua/laws/show/80/94-вр#Text>. [in Ukr.].

9. Pro elektronni komunikatsii [On electronic communications] : Zakon Ukrainy vid 16.12.2020. URL: <https://zakon.rada.gov.ua/laws/show/1089-20#n2246>. [in Ukr.].

10. Pro zabezpechennia bezpeky osib, yaki berut uchast u kryminalnomu sudochynstvi [On ensuring the safety of persons participating in criminal proceedings] : Zakon Ukrainy vid 23.12.1993. URL : <https://zakon.rada.gov.ua/laws/show/3782-12#Text>. [in Ukr.].

11. Pro derzhavnyi zakhyst pratsivnykiv sudu i pravookhoronnykh orhaniv [On state protection of court employees and law enforcement agencies] : Zakon Ukrainy vid 23.12.1993. URL : <https://zakon.rada.gov.ua/laws/show/3781-12#Text>. [in Ukr.].

12. Ukhvala Babushkinskoho raionnoho sudu m. Dnipropetrovska vid 17.01.2020. [The decision of the Babushkin District Court of Dnipropetrovsk of January 17, 2020] Sprava № 932/268/20, provadzhennia № 1-ks/932/193/20. URL: <https://reyestr.court.gov.ua/Review/87001237>. [in Ukr.].

13. Postanova Verkhovnoho Sudu u spravi № 727/6578/17 vid 09.04.2020. [Resolution of the Supreme Court in case № 727/6578/17 dated 04.09.2020]. URL : <https://reyestr.court.gov.ua/Review/88749345>. [in Ukr.].

14. Postanova Verkhovnoho Sudu u spravi № 364/673/18 vid 16.03.2021. [Resolution of the Supreme Court in case № 364/673/18 dated 03.16.2021]. URL: <https://reyestr.court.gov.ua/Review/95682205>. [in Ukr.].

15. Kramarenko, Yu. M., Skok, O. S., Shevchenko, T. V., Khashev, V. H. (2022) Suchasni pytannia protydyi orhanizovanoi zlochynnosti v Ukraini ta za kordonom [Contemporary issues of combating organized crime in Ukraine and abroad] : monohrafiia. Dnipro : Dniprop. derzh. un-t vnutr. sprav. 216 p. URL: <https://er.dduvs.in.ua/handle/123456789/9736>. [in Ukr.].

ABSTRACT

Yurii Kramarenko. Some issues of observing the secrecy of private communication in criminal proceedings. The article pays attention to the issue of maintaining the secrecy of private communication during criminal proceedings and operative investigation activities. An analysis of the current legislation and the practice of implementing the procedures defined by the criminal procedural law, which involve interference in private communication, was carried out, as well as the criteria for the balance between the observance of human rights and freedoms and the achievement of the tasks set in criminal proceedings were outlined. It was concluded that some issues are not settled and there is a contradictory practice that requires a response from both the legislative and judicial authorities.

In view of the requirements of the legislation regarding the guarantees of the right to private communication, it is stated that for access by an investigator or prosecutor (or any other official within the limits of legal authority) to information contained on any means of electronic communication, the consent of their owner is necessary or voluntary or court permission obtained on the basis and procedure established by law. The need to respect the right to private communication requires the creation of such conditions (legal regulation and law enforcement) that would minimize the ambiguity of understanding and uncertainty regarding the limits and results of the behavior of the participants of such legal relations. In this sense, an employee of an operational unit, an investigator, a prosecutor or a judge must have clear criteria for the legality of their own actions and decisions, which on the one hand prevent arbitrary interference in the personal sphere and ensure the guarantee of the rights of a suspect or accused person, and on the other – are effective measures to combat crime and bringing guilty persons to justice.

Keywords: *secrecy of communication, correspondence, means of electronic communication, access to information, interference in private communication.*

УДК 343.9 : 343.911

DOI: 10.31733/2078-3566-2023-1-289-298

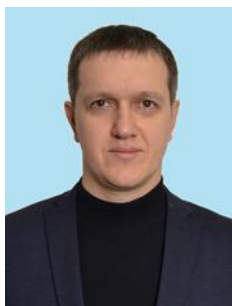

Дмитро САНАКОЄВ[©]
кандидат
юридичних наук,
доцент
(Дніпропетровський
державний
університет
внутрішніх справ,
м. Дніпро, Україна)



Дмитро ХУДЕНКО[©]
начальник
Департаменту
кримінального
аналізу
(Національна
поліція України,
м. Київ, Україна)

ГЕНЕЗИС НАУКОВОГО ЗАБЕЗПЕЧЕННЯ ВПРОВАДЖЕННЯ СИСТЕМИ ОЦІНКИ СОСТА В ДІЯЛЬНОСТІ НАЦІОНАЛЬНОЇ ПОЛІЦІЇ УКРАЇНИ

Організована злочинність вважається мінливим та гнучким явищем. Такі переваги глобалізації, як більш легкий і швидкий зв'язок, рух фінансів та міжнародні поїздки, також створили можливості для процвітання, диверсифікації та розширення діяльності транснаціональних організованих груп та злочинних організацій. Традиційні регіональні організовані групи еволюціонували або були частково замінені на дрібніші та гнучкіші мережі з філіями у кількох юрисдикціях. Метою статті є визначення стану наукової розробленості проблем оцінювання загроз організованої злочинності та тяжких злочинів відповідно до системи оцінки СОСТА Україна, а також впровадження останньої у діяльність підрозділів Національної поліції

© Д. Санакоєв, 2023
ORCID iD: <https://orcid.org/0000-0002-6783-3168>
dmsanakoyev@gmail.com

© Д. Худенко, 2023
ORCID iD: <https://orcid.org/0000-0002-9789-2361>
dka@police.gov.ua

України. Встановлено, що в Україні питання розробки системи оцінки ризиків та загроз організованої злочинності досліджувалися фрагментарно, на рівні окремих наукових розвідок вітчизняних кримінологів, криміналістів, соціологів. Найбільш ефективних результатів у впровадженні вказаної системи в Україні досягли науковці та практики Державної прикордонної служби України, результати роботи яких застосовано у діяльність підрозділів вказаної служби. Триває робота щодо розробки національної системи оцінки SOCTA та її впровадження у діяльність підрозділів Національної поліції.

Реалізація низки заходів у законодавчій площині, проведення ґрунтовних наукових досліджень із питань імплементації європейської моделі методології SOCTA сприятиме підвищенню ефективності та результативності діяльності центральних органів виконавчої влади щодо протидії злочинності, насамперед, організованим її формам.

Ключові слова: організована злочинність, система оцінки SOCTA, наукове забезпечення, імплементація.

Постановка проблеми. В умовах збройної агресії проти України організована злочинність становить пряму загрозу для національної безпеки. З метою підтримки України та держав-членів ЄС у запобіганні і боротьбі з організованою злочинністю, тероризмом та іншими формами міжнародної злочинності, зокрема шляхом обміну інформацією, Україною укладено Угоду з Європейським поліцейським офісом про оперативне та стратегічне співробітництво (2016) [1].

У межах реалізації національної Стратегії боротьби з організованою злочинністю (2020) передбачено, зокрема, ідентифікацію ризиків і загроз, що виникають унаслідок організованої злочинної діяльності, постійний аналіз і реагування на них. Оцінка загроз тяжких злочинів та організованої злочинності (SOCTA Україна) визначена першим етапом реалізації Стратегії, використання якої надає можливість визначити поточні загрози, пов'язані з організованою злочинністю, її впливом на органи державної влади, органи місцевого самоврядування, суспільство, а також чинники, що спричиняють подальшу діяльність організованих злочинних груп, оцінити можливі в майбутньому загрози [2].

Мета. У цьому контексті постає питання наявності належного науково-методичного підґрунтя та спеціалізованого інструментарію з розробки та впровадження національної системи оцінки загроз організованої злочинності та тяжких злочинів SOCTA (Serious and Organised Crime Threat Assessment) Україна й визначення шляхів її удосконалення.

Аналіз публікацій, в яких започатковано вирішення цієї проблеми. У фаховій літературі наявні окремі наукові студії вітчизняних і зарубіжних вчених, що прямо чи опосередковано стосуються розробки та використання різноманітних систем оцінки (прогнозування, моделювання) загроз організованої злочинності та становлять теоретичне підґрунтя нашого дослідження. Йдеться, зокрема, про наукові розвідки С. Албула, А. Бабенка, К. Вестфал (Westphal C.), С. Гайядін (Gayadeen S.), О. Заець, Дж. Картера (Carter J.), О. Користіна, А. Мовчана, В. Некрасова, Д. Пефтієва, І. Федчака, С. Філіппса (Phillips S.), А. Холостенка, О. Цільмака, І. Шинкаренка та ін. Маємо констатувати, що праці переважної більшості вказаних та інших вчених висвітлюють лише фрагментарно, у межах авторських напрямів наукових досліджень, питання побудови і використання різноманітних систем оцінки загроз організованої злочинності з позицій кримінології, кримінального права, криміналістики, теорії оперативно-розшукової діяльності, соціології, ризик-менеджменту тощо.

Окреслена ситуація свідчить про необхідність їх аналізу та систематизації з метою подальшого удосконалення ефективних механізмів оцінки загроз організованої злочинності та тяжких злочинів, передусім, комплексних монографічних досліджень, присвячених вказаним аспектам діяльності оперативних та слідчих підрозділів Національної поліції України.

Виклад основного матеріалу. Важливим напрямом реалізації Стратегії боротьби з організованою злочинністю (2020) визначено наукове забезпечення державних органів, котрі беруть участь у боротьбі з організованою злочинністю, що передбачає системне та комплексне вивчення наявних проблем нормативно-правового та інституційного забезпечення, а також проведення дослідно-конструкторських розробок, створення апаратних і програмних комплексів з метою виконання завдань щодо боротьби з організованою злочинністю [2].

Постановою Кабінету Міністрів України від 26.01.2022 р. № 59 утворено

Міжвідомчу робочу групу з питань координації запровадження системи оцінки СОСТА Україна в діяльність центральних органів виконавчої влади, а також затверджено Порядок збирання і узагальнення інформації та здійснення оцінювання загроз організованої злочинності та тяжких злочинів відповідно до системи оцінки СОСТА Україна [3]. Для здійснення оцінювання таких загроз передбачено створення міжвідомчої аналітичної групи, до складу якої можуть бути залучені представники закладів вищої освіти, наукових установ України, які є фахівцями у сфері дослідження організованої злочинності.

Проведений нами аналіз фахової літератури засвідчив, що на шпальтах вітчизняних періодичних видань у сфері права та правоохоронної діяльності питання, пов'язані з оцінками загроз організованої злочинності та тяжких злочинів відповідно до системи оцінки СОСТА, почали з'являтися відносно нещодавно. У тій чи іншій площині згаданій тематиці присвячено роботи науковців, які досліджували окремі аспекти використання методів кримінального аналізу у правоохоронній практиці.

Зокрема, професор І. Шинкаренко, досліджуючи практику використання кримінального аналізу в діяльності правоохоронних органів, справедливо виокремлює два напрями: 1) загальний – розробка загальних основ кримінального аналізу стосовно діяльності усіх правоохоронних органів щодо протидії злочинності; 2) спеціалізований – проблемні питання застосування кримінального аналізу в процесі оперативно-розшукової діяльності підрозділів Державної прикордонної служби України [4], де, власне, він і започаткований вперше в Україні [5].

Так, питанням розробки загальних засад здійснення кримінального аналізу в діяльності правоохоронних органів, викладених у підручниках та навчальних посібниках, присвятили свої роботи С. Албул, О. Користін, А. Холостенко (2016) [6], А. Бабенко, О. Заєць, В. Некрасов, К. Ісмайлов (2019) [7], І. Краснобрижий, Е. Рижков, С. Прокопов (2018) [8], В. Некрасов, С. Пеньков, Д. Пефтієв (2019) [9], А. Мовчан (2017) [10], І. Федчак (2021) [11]. Маємо констатувати, що серед наведених праць безпосередньо питання стратегічного аналізу з використанням системи оцінки загроз організованої злочинності окреслено у навчальному посібнику І. Федчака «*Основи кримінального аналізу*» (2021). Так, у розділі «*Стратегічний кримінальний аналіз*» дослідник розкрив поняття й суть стратегічного кримінального аналізу, під яким пропонує розуміти *ідентифікацію та оцінювання кримінальних загроз особі, суспільству, державі, метою яких є визначення пріоритетів вразливості правоохоронної системи або середовища та формування управлінських рішень на довгостроковий період щодо запобігання вчиненню кримінальних правопорушень і протидії злочинності (виявлення тенденцій, закономірностей, прогнозування розвитку встановлених загроз за великий період часу тощо)* [11, с. 201].

На рівні фахових статей ці питання досліджували О. Заєць (2016) [12], К. Ісмайлов (2019) [13], С. Пеньков (2017) [14], В. Телійчук (2013) [15], П. Цигикал (2017) [16] та інші науковці. Запровадженню системи кримінального аналізу в оперативно-розшукових підрозділах Державної прикордонної служби України, зокрема, присвятили свої розробки Я. Гринчак (2010), А. Треус (2009) та О. Власюк (2012) [17; 18; 19]. Окремим аспектам застосування оперативно-розшуковими підрозділами Західного регіонального управління кримінального аналізу у сфері протидії незаконній міграції на державному кордоні України присвятили своє дослідження О. Дем'янчук, Ю. Ковбаса та М. Сідор (2010) [20], у якому розглянули питання використання методів оперативного і тактичного аналізу, проте фактично не охопили питання використання стратегічного кримінального аналізу.

Теоретико-прикладним основам провадження кримінального аналізу, розробці та використанню методики профілювання ризиків, у тому числі у процесі виявлення злочинів оперативними підрозділами Державної прикордонної служби, присвятив свої дослідження А. Махнюк (2010-2012) [21-23]. У своїх роботах автор акцентує на розробці методики проведення аналізу ризиків у сфері прикордонної безпеки та доходить висновків про те, що особливістю аналізу ризиків є встановлення співвідношення між оцінкою загроз (зовнішні некеровані чинники) та оцінкою ризиків (внутрішні керовані чинники).

Дотичної тематики з питань використання в оперативно-розшуковій діяльності можливостей кримінального аналізу на морській ділянці відповідальності торкався у своїх роботах Д. Козлов (2011) [24]. Питанням розробки методичного підходу щодо

оцінки загроз у сфері прикордонної безпеки на оперативно-тактичному рівні, розкриттю структури оцінки загроз прикордонній безпеці з урахуванням напрацювань теорії національної безпеки та європейського досвіду впровадження спільної інтегрованої моделі аналізу ризиків CIRAM, порядку вимірювання рівня загроз присвячено наукові розвідки О. Цевельова (2016) [25].

Удосконаленню системи оцінки ризиків та управління кордонами сприяли також монографічні студії С. Філіпова, реалізовані у вигляді дисертації на здобуття наукового ступеня доктора юридичних наук із теми «Кримінологічні засади протидії транскордонній злочинності» (2019), де автором обґрунтовано гіпотезу про ефективність кластерної білатеральної системи протидії транскордонній злочинності на будь-якій ділянці державного кордону та прикордонної території суміжних держав із позицій кримінологічного прогнозування [26].

Застосування до оцінки та прогнозування динаміки злочинності методології ризик-менеджменту та превентивного управління системою кримінологічної безпеки, що базується на інформаційному характері детермінації, обґрунтовує Д. Прокоф'єва-Янчиленко (2012) [27]. У своїй роботі авторка доходить висновку про те, що «... незалежно від того, чи є національне оцінювання ризиків злочинності кількісним або якісним, ретроспективним або перспективним, чи базується воно на об'єктивних чи суб'єктивних джерелах інформації – саме вірна оцінка інформаційних зв'язків та побудова інформаційної моделі ризиків злочинності у поєднанні з моделлю кримінологічної безпеки з використанням можливостей, що їх надає усвідомлення інформаційної природи детермінізму, в сучасних умовах становить підґрунтя результативного ризик-менеджменту» [27, с. 33].

Розвиток наукових поглядів на проблеми кримінального аналізу, аналітичної роботи правоохоронних органів вплинув на появу ґрунтовних монографічних досліджень, що стали підґрунтям формування національної системи оцінки загроз організованих злочинності в діяльності підрозділів Національної поліції України.

До таких праць відносимо монографічні дослідження останніх років, проведені О. Користіним (2019) – щодо організаційно-правового забезпечення аналітичної роботи в системі МВС України [28], Н. Свиридюком (2019) – із питань актуалізації окремих сучасних напрямів боротьби з організованою злочинністю, оцінки ризиків такої злочинності, обґрунтування концепції антикримінальної розвідки правоохоронних органів України [29], І. Теслиюком (2017) – із питань, пов'язаних із застосуванням методу криміналістичного прогнозування у досудовому розслідуванні (на прикладі органів Національної поліції України) [30].

На відміну від окреслених наукових робіт, питанням застосування безпосередньо стратегічного кримінального аналізу у своїх роботах приділив увагу О. Фаріон (2012–2020). Так, автором сформовано порядок проведення стратегічного кримінального аналізу ризиків на прикладі здійснення протидії нелегальній міграції підрозділами Державної прикордонної служби України [31]. У подальшому вказаним вченим удосконалено цей метод на основі інструментарію, що використовується у методології SOCTA, розроблено порядок дослідження факторів, що впливають на виникнення загроз прикордонній безпеці, запропоновано здійснювати оцінку ступеня впливу організованих злочинних угруповань на стан прикордонної безпеки за методом Sleipnir та систематизувати злочинні угруповання відповідно до регіону їхньої протиправної діяльності за специфічним ID-кодом [32].

Водночас маємо констатувати, що низка проблем, пов'язаних із дослідженням європейської методології SOCTA, її впровадженням і використанням у діяльності, передусім, підрозділів кримінальної поліції, фактично залишилися поза увагою вітчизняних вчених. Зокрема, відсутні експериментальні наукові дослідження щодо формування національної системи оцінки загроз організованої злочинності, розробки національних індикаторів (факторів, чинників), що сприяють існуванню, поширенню й відтворенню організованої злочинності та тяжких злочинів тощо.

Не вирішує цього питання і затверджений Кабінетом Міністрів України «Порядок збирання і узагальнення інформації та здійснення оцінювання загроз організованої злочинності та тяжких злочинів відповідно до системи оцінки SOCTA Україна» [3]. Зокрема, пунктом 30 вказаного Порядку визначено, що під час підготовки оцінювання загроз міжвідомча група з урахуванням зібраної інформації проводить: 1) аналіз загальних тенденцій організованої злочинності та тяжких злочинів; 2) аналіз

сфер діяльності організованих груп та/або злочинних організацій, злочинних спільнот; 3) аналіз законодавства у сфері протидії організованій злочинності; 4) аналіз стратегічних, програмних і планових документів у сфері протидії організованій злочинності, зокрема в частині актуальності та узгодженості цілей і завдань, визначених у таких документах; 5) аналіз можливості досягнення цілей та виконання завдань, визначених стратегічними, програмними і плановими документами у сфері протидії організованій злочинності; 6) оцінку ефективності здійснення заходів з протидії організованій злочинності та тяжким злочинам; 7) інші заходи організаційного та аналітичного характеру, спрямовані на підготовку оцінювання загроз [3].

Під час здійснення оцінювання загроз міжвідомча група (п. 31 Порядку): 1) вивчає кримінологічну характеристику організованої злочинності та тяжких злочинів за період, що охоплюється оцінюванням загроз; 2) вивчає характеристику чинників, що сприяють існуванню, поширенню та відтворенню організованої злочинності та тяжких злочинів за період, що охоплюється оцінюванням загроз; 3) визначає проблемні питання у сфері протидії організованій злочинності та тяжким злочинам і можливі шляхи їх вирішення; 4) готує пропозиції щодо можливого вдосконалення нормативно-правової бази у сфері протидії організованій злочинності та тяжким злочинам, покращення координації дій центральних органів виконавчої влади у сфері протидії організованій злочинності; 5) готує рекомендації відповідно до цілей оцінювання загроз [3]. Не менше вимог висувається й до змісту проєкту оцінювання загроз, що має готуватись і у закритій (з обмеженим доступом), і у відкритій версіях.

Чи не єдиними з досліджуваного питання є методичні рекомендації «Оцінювання загроз тяжкої та/або організованої злочинності в Україні», підготовлені у Міжвідомчому науково-дослідному центрі з проблем боротьби з організованою злочинністю при РНБО України [33]. Вони адаптовані до потреб практичного застосування на національному рівні підрозділами, до повноважень яких входить протидія організованій злочинності в Україні. Їхнє підґрунтя складає методологія Європолу SOCTA, що дозволяє здійснювати оцінювання стану та прогнозування динаміки розвитку тяжкої та/або організованої злочинності, а також моделювати й підтримувати рішення у цій сфері, що приймаються, зокрема, в Національній поліції України.

Водночас упровадження методології оцінки загроз тяжких злочинів та організованої злочинності SOCTA відповідно до вимог Європейського Союзу із залученням усіх правоохоронних органів, що здійснюють протидію організованій злочинності, є довготривалим процесом та вимагає багатьох етапів координації такої взаємодії на законодавчому, управлінському, науковому та технічному рівнях.

У цьому контексті, відповідно, важливими аспектами у підвищенні ефективності боротьби з організованою злочинністю є, зокрема, імплементація у діяльність підрозділів Національної поліції ліцензованого програмного забезпечення у вигляді автоматизованої системи збору інформації за системою оцінки SOCTA, проведення його належного тестування та інтеграції до Єдиної інформаційної системи МВС України, а також добір спеціалістів зі сфери ІТ, проведення регулярних навчань для працівників, залучених до процесу кримінального аналізу [34].

Із метою забезпечення збору, обліку та збереження інформації відповідно до SOCTA, а також забезпечення обробки результатів Департаментом кримінального аналізу НП України ініційовано створення в інформаційно-комунікаційній системі «ІП НПУ» інформаційної підсистеми «SOCTA Україна (поліція)», котру введено в експлуатацію в тестовому режимі, а в структурі самого Департаменту створено відділ оцінки загроз та стратегічного аналізу.

Кафедрою кримінального процесу та стратегічних розслідувань спільно з навчально-науковою лабораторією з дослідження проблем протидії організованій злочинності та корупції ДДУВС на замовлення Департаменту кримінального аналізу Національної поліції України організовано та проведено дослідження запитальників Європолу SOCTA [35], а також здійснено аналіз сфер злочинної діяльності та встановлено їх відповідність ознакам кримінальних правопорушень, передбачених Кримінальним кодексом України, опрацьовано інформацію та внесено відомості щодо підслідності вказаних кримінальних правопорушень відповідним суб'єктам, уповноваженим здійснювати їх досудове розслідування. За результатами проведеної роботи:

- 1) визначений перелік КП щодо конкретних ОГ і ЗО (1379);
- 2) затверджено перелік сфер злочинної діяльності (45), що підлягають оцінюванню;
- 3) затверджено форми облікових карток щодо ОГ і ЗО та сфер злочинної діяльності.

Наведене дозволить Україні бути однією з перших країн, що здійснить автоматизований процес збору інформації для SOCTA Україна, використовуючи спеціалізоване ІТ-рішення, інтегроване до ЄІС МВС України.

Висновки. Проведений нами аналіз засвідчив, що стан наукової розробленості теоретико-прикладних основ національної системи оцінки ризиків та загроз організованої злочинності та тяжких злочинів SOCTA-Україна потребує спеціальних комплексних монографічних наукових досліджень, адже цим питанням приділяється недостатня увага з боку вітчизняних науковців. Незважаючи на значну кількість розвідок із питань застосування методів кримінального аналізу в діяльності правоохоронних органів, їх переважна більшість присвячена аспектам, пов'язаним із функціонуванням оперативного і тактичного кримінального аналізу; окремим кримінологічним, криміналістичним, оперативно-розшуковим студіюванням питань аналізу та прогнозування злочинності.

Проте низка актуальних та вкрай значущих проблем, зокрема щодо впровадження стратегічного кримінального аналізу, формування національної системи оцінки ризиків та загроз організованої злочинності, у тому числі індикаторів для такої оцінки, потребують наукового осмислення, експериментальних досліджень із використанням методів математичного моделювання і програмування з урахуванням практики діяльності підрозділів кримінальної поліції Національної поліції України.

Зважаючи на вищевикладене, вважаємо, що першочергової розробки потребують такі питання: 1) поняття та зміст оцінки загроз організованої злочинності та тяжких злочинів SOCTA; 2) європейський та міжнародний досвід розробки та використання систем оцінки загроз організованої злочинності та тяжких злочинів; 3) розробка та удосконалення національних критеріїв (індикаторів) оцінки ризиків та загроз організованої злочинності та тяжких злочинів, а також реалізація практичних результатів аналізу ризиків через їх профілювання за системами класифікації пріоритетності індикаторів ризиків; 4) використання джерел даних для національної системи оцінки ризиків та загроз організованої злочинності; 5) інформаційно-аналітичне забезпечення впровадження системи оцінки загроз організованої злочинності та тяжких злочинів SOCTA; 6) підготовка фахівців аналітичних підрозділів із використання системи оцінки SOCTA-Україна; 7) стратегічне планування на основі поліцейської діяльності, заснованої на оперативних даних та інформації (Sleipnir); 8) співпраця з FRONTEX, місіями EUAM, EUBAM, MOM та ОБСЄ, зокрема щодо обміну статистичною інформацією за уніфікованими формами та за участю аналітиків Департаменту кримінального аналізу НПУ; 9) створення робочих груп на базі центрального апарату та ГУНП в областях (містах) для обробки та внесення інформації до ІІ «SOCTA (поліція)»; 10) за результатами обробки та внесення даних до ІІ «SOCTA (поліція)» проведення оцінки загроз організованої злочинності та тяжких злочинів і підготовка відповідного проекту оцінки загроз.

Список використаних джерел

1. Угода між Україною та Європейським поліцейським офісом про оперативне та стратегічне співробітництво від 14.12.2016. URL : https://zakon.rada.gov.ua/laws/card/984_001-16.
2. Про схвалення Стратегії боротьби з організованою злочинністю : розпорядження Кабінету Міністрів України від 16.09.2020 № 1126-р. *Урядовий кур'єр*. 2020. № 183.
3. Деякі питання запровадження в діяльність центральних органів виконавчої влади системи оцінки SOCTA Україна : постанова Кабінету Міністрів України від 26.01.2022. № 59. *Офіційний вісник України*. 2022. № 12. Ст. 660.
4. Шинкаренко І. Р. Проблеми запровадження кримінального аналізу в діяльність підрозділів кримінальної поліції: теоретико-історичне підґрунтя. *Науковий вісник Дніпропетровського державного університету внутрішніх справ*. 2017. № 1. С. 233–242.
5. Про затвердження Інструкції про організацію та ведення кримінального аналізу оперативно-розшуковими підрозділами : наказ Адміністрації Державної прикордонної служби України від 15.01.2008 р. № 28. Київ : АДПСУ, 2008.
6. Користін О. Є., Албул С. В., Холостенко А. В. та ін. Основи кримінального аналізу :

посібник з елементами тренінгу. Одеса : ОДУВС, 2016. 112 с.

7. Кримінальний аналіз : підруч. / Бабенко А.М., Засць О.М., Некрасов В.А., Ісмаїлов К.Ю. та ін. ; за заг. ред. О. Є. Користіна. Одеса : Одес. держ. ун-т внутр. справ, 2019. 272 с.

8. Краснобрижій І. В., Прокопов С. О., Рижков Е. В. Інформаційне забезпечення професійної діяльності : навч. посібник. Дніпро : ДДУВС, 2018. 220 с.

9. Користін О. Є., Пейтієв Д. О., Пеньков С. В., Некрасов В. В. Довідник керівника поліції – поліцейська діяльність, керована розвідувальною аналітикою/ILP : навч. посібник / за заг. ред. М. Г. Вербеньського. Київ : «Видавництво Людмила», 2019. 120 с.

10. Мовчан А. В. Інформаційно-аналітична робота в оперативно-розшуковій діяльності Національної поліції : навч. посібник. Львів : ЛьвДУВС, 2017. 244 с.

11. Федчак І. А. Основи кримінального аналізу : навч. посібник. Львів : ЛьвДУВС, 2021. 288 с.

12. Засць О. М. Інститут аналітичного супроводження досудового розслідування кримінального провадження в Україні: сучасний стан і перспективи розвитку. *Вісник кримінального судочинства*. 2016. № 4. С. 17–25.

13. Ismaylov Karen. Peculiarities of human rights and freedom while applying intelligence-led policing (ILP). *Scientific Bulletin of the Dnipropetrovsk State University of Internal Affairs*. 2019. Special Issue № 1. pp. 36–40.

14. Пеньков С. В., Шендрик В. В. Аналіз організації інформаційно-аналітичного забезпечення діяльності Національної поліції України. *Вісник Харківського національного університету внутрішніх справ*. 2017. № 3(78). С. 66–73.

15. Телійчук В. Г. Оперативно-розшукове прогнозування як спосіб виявлення організованих злочинних груп. *Ученые записки Таврического национального университета им. В.И. Вернадского. Юридические науки*. Т. 26(65). 2013. Вип. 2–1 (Ч. 2). С. 356–361.

16. Цигикал П. Кримінальний аналіз як елемент системи інформаційного забезпечення оперативно-розшукової діяльності. *Збірник наукових праць Національної академії Державної прикордонної служби України. Серія : Військові та технічні науки*. 2017. № 2(72). С. 234–240.

17. Гринчак Я. В. Деякі аспекти використання кримінального аналізу в діяльності правоохоронних органів країн Європи та США. *Центральноукраїнський правничий часопис Кіровоградського юридичного інституту ХНУВС*. 2010. Спец. вип. С. 268–273.

18. Треус А. С. Стан запровадження системи кримінального аналізу в оперативно-розшукових підрозділах Державної прикордонної служби України. *Бюлетень Департаменту оперативної діяльності Адміністрації Державної прикордонної служби України*. Хмельницький : Видавництво НАДПСУ, 2009. № 1. С. 53–59.

19. Власюк О. В. Використання кримінального аналізу в оперативно-розшуковій діяльності. *Бюлетень Департаменту оперативної діяльності Адміністрації Державної прикордонної служби України*. Хмельницький : Видавництво НАДПСУ, 2012. № 6. С. 82–85.

20. Практика застосування оперативно-розшуковими підрозділами Західного регіонального управління кримінального аналізу у сфері протидії незаконній міграції на державному кордоні України. *Бюлетень Департаменту оперативної діяльності Адміністрації Державної прикордонної служби України*. Хмельницький : Видавництво НАДПСУ, 2010. № 2. С. 76–83.

21. Махнюк А. В. Методика профілювання ризиків у Державній прикордонній службі. *Збірник наукових праць. Серія : військові та технічні науки*. Хмельницький : Видавництво НАДПСУ, 2010. № 53. С. 41–44.

22. Махнюк А. В. Теоретичні основи провадження кримінального аналізу у сфері правоохоронної діяльності. *Науковий вісник Державної прикордонної служби України : наук.-практ. альманах*. 2011. № 4. С. 3–7.

23. Махнюк А. В. Методика аналізу ризиків у сфері прикордонної безпеки. *Інвестиції: практика та досвід : науковий журнал*. 2012. № 10. С. 116–119.

24. Козлов Д. В. Використання в оперативно-розшуковій діяльності можливостей кримінального аналізу на морській ділянці відповідальності. *Бюлетень Департаменту оперативної діяльності Адміністрації Державної прикордонної служби України*. Хмельницький : Видавництво НАДПСУ, 2011. № 5. С. 48–53.

25. Цевельов О. Є. Методичні основи оцінки загроз у сфері прикордонної безпеки. *Збірник наукових праць Національної академії Державної прикордонної служби України. Серія : військові та технічні науки*. 2016. № 3(69). С. 141–153.

26. Філіппов С. О. Кримінологічні засади протидії транскордонній злочинності : дис. ... д-ра юрид. наук : спец. 12.00.08. НАДПСУ, ДДУВС. Хмельницький, 2019. 561 с.

27. Прокоф'єва-Янчилєнко Д. Оцінювання ризиків та загроз злочинності у забезпеченні кримінологічної безпеки. *Правове, нормативне та метрологічне забезпечення системи захисту інформації в Україні : науково-технічний збірник*. 2012. Вип. 2(24). С. 29–33.

28. Користін О. Є., Парубочий І. В., Доля Л. М. та ін. Організаційно-правове забезпечення

аналітичної роботи в системі МВС України (правоохоронний та безпековий аспекти) : монографія / за заг. ред. д-ра юрид. наук, проф. М. Г. Вербеньського. Херсон : Видавничий дім «Гельветика», 2019. 328 с.

29. Svyrydiuk N. P. Chapter 7. Actualization of Certain Current Courses of Fighting Organized Crime. *Nauka i Pravoohorona: Legal and Organizational Support of Law Enforcement Activities* : monograph / O. N. Yarmysh, V. O. Kryvolapchuk, M. N. Verbenskyi, T. O. Protsenko, etc. Lviv : Liha Pres, 2019. 308 s. P. 119–136.

30. Теслюк І. О. Тактичні засади застосування криміналістичного прогнозування у досудовому розслідуванні (на прикладі органів Національної поліції України) : монограф. Одеса : Одеський державний університет внутрішніх справ, 2017. 217 с.

31. Фаріон О. Б. Алгоритм проведення стратегічного кримінального аналізу оперативно-розшуковими підрозділами Державної прикордонної служби України. *Сучасні інформаційні технології у сфері безпеки та оборони*. 2012. № 3. С. 106–110. URL : http://nbuv.gov.ua/UJRN/sitsbo_2012_3_25.

32. Фаріон О. Метод стратегічного кримінального аналізу загроз прикордонній безпеці України. *Збірник наукових праць Національної академії Державної прикордонної служби України. Серія : військові та технічні науки*. 2021. № 83(2). С. 223–241.

33. Прокоф'єва-Янчиленко Д. М. Оцінювання загроз тяжкої та/або організованої злочинності в Україні : метод. рекомендації. Київ : МНДЦ, 2022. 44 с.

34. Санакоєв Д. Б., Вашко А., Єфімов В. В. Імплементація європейської методології SOCTA в протидії організованій злочинності в Україні. *Науковий вісник Дніпропетровського державного університету внутрішніх справ*. 2022. № 1(116). С. 213–220.

35. Порівняльні таблиці запитальників Європолу / упоряд. М. Г. Богуславський, Д. Б. Санакоєв, Д. С. Юр'єв. Дніпро : Дніпроп. держ. ун-т внутр. справ, 2022. 41 с.

Надійшла до редакції 06.03.2023

References

1. Uhoda mizh Ukrainoiu ta Yevropeiskym politseiskym ofisom pro operatyvne ta stratehichne spivrobotnytstvo vid 14.12.2016 [Agreement between Ukraine and the European Police Office on operational and strategic cooperation dated 14.12.2016]. URL : https://zakon.rada.gov.ua/laws/card/984_001-16. [in Ukr.].

2. Pro skhvalennia Stratehii borotby z orhanizovanoiu zlochyinnistiu [On the approval of the Strategy for Combating Organized Crime] : rozporiadzhennia Kabinetu Ministriv Ukrainy vid 16.09.2020 № 1126-r. *Uriadovi kurier*. 2020. № 183. [in Ukr.].

3. Deiaki pytannia zaprovadzhennia v diialnist tsentralnykh orhaniv vykonavchoi vlady systemy otsinky SOCTA Ukraina [Some issues of introducing the SOCTA Ukraine evaluation system into the activities of central executive bodies] : postanova Kabinetu Ministriv Ukrainy vid 26.01.2022 № 59. *Ofitsiinyi visnyk Ukrainy*. 2022. № 12. St. 660. [in Ukr.].

4. Shynkarenko, I. R. (2017) Problemy zaprovadzhennia kryminalnoho analizu v diialnist pidrozdiliv kryminalnoi politsii: teoretyko-istorychne pidgruntia [Problems of introducing criminal analysis into the activities of criminal police units: theoretical and historical background]. *Naukovyi visnyk Dnipropetrovskoho derzhavnoho universytetu vnutrishnikh sprav*. № 1. pp. 233–242. [in Ukr.].

5. Pro zatverdzhennia Instruksii pro orhanizatsiiu ta vedennia kryminalnoho analizu operatyvno-rozshukovymy pidrozdilamy [On the approval of the Instructions on the organization and conduct of criminal analysis by operational and investigative units] : nakaz Administratsii Derzhavnoi prykordonnoi sluzhby Ukrainy vid 15.01.2008 r. № 28. Kyiv : ADPSU, 2008. [in Ukr.].

6. Korystin, O. Ye., Albul, S. V., Kholostenko, A. V. ta in. (2016) Osnovy kryminalnoho analizu [The basics of criminal analysis] : posibnyk z elementamy treninhu. Odesa : ODUVS. 112 p. [in Ukr.].

7. Kryminalnyi analiz [Criminal analysis] : pidruch. / Babenko, A.M., Zaiets, O.M., Nekrasov V.A., Ismailov K.Iu. ta in. ; za zah. red. O. Ye. Korystina. Odesa : Odes. derzh. un-t vnutr. sprav, 2019. 272 p. [in Ukr.].

8. Krasnobryzhyi, I. V., Prokopov, S. O., Ryzhkov, E. V. (2018) Informatsiine zabezpechennia profesiinoi diialnosti [Information support of professional activities] : navch. posibnyk. Dnipro : DDUVS. 220 p. [in Ukr.].

9. Korystin, O. Ye., Peftiiev, D. O., Penkov, S. V., Nekrasov, V. V. (2019) Dovidnyk kerivnyka politsii – politseiska diialnist, kerovana rozvidovalnoiu analytykoiu/ILP [Police Chief's Handbook – Intelligence-Led Policing/ILP] : navch. posibnyk / za zah. red. M. H. Verbenskoho. Kyiv : «Vydavnytstvo Liudmyla». 120 p. [in Ukr.].

10. Movchan, A. V. (2017) Informatsiino-analitychna robota v operatyvno-rozshukovii diialnosti Natsionalnoi politsii [Information and analytical work in operational and investigative activities of the National Police] : navch. posibnyk. Lviv : LvDUVS. 244 p. [in Ukr.].

11. Fedchak, I. A. (2021) *Osnovy kryminalnogo analizu [The basics of criminal analysis]* : navch. posibnyk. Lviv : LvDUVS. 288 p. [in Ukr.].
12. Zaiets, O. M. (2016) *Institut analitychnoho suprovodzhennia dosudovoho rozsliduvannia kryminalnogo provadzhennia v Ukraini: suchasnyi stan i perspektyvy rozvytku [Institute of Analytical Support of Pretrial Investigation of Criminal Proceedings in Ukraine: Current Status and Development Prospects]*. *Visnyk kryminalnogo sudochynstva*. № 4. pp. 17–25. [in Ukr.].
13. Ismaylov, Karen. Peculiarities of human rights and freedom while applying intelligence-led policing (ILP). *Scientific Bulletin of the Dnipropetrovsk State University of Internal Affairs*. 2019. Special Issue № 1. pp. 36–40.
14. Penkov, S. V., Shendryk, V. V. (2017) *Analiz orhanizatsii informatsiino-analitychnoho zabezpechennia diialnosti Natsionalnoi politsii Ukrainy [Analysis of the organization of information and analytical support for the activities of the National Police of Ukraine]*. *Visnyk Kharkivskoho natsionalnogo universytetu vnutrishnikh sprav*. № 3(78). pp. 66–73. [in Ukr.].
15. Teliichuk, V. H. (2013) *Operatyvno-rozshukove prohnouzuvannia yak sposib vyiavlennia orhanizovanykh zlochyynykh hrup [Operational-search forecasting as a way of identifying organized criminal groups]*. *Uchenye zapysky Tavrycheskoho natsyonalnogo unyversyteta im. V.Y. Vernadskoho. Yurydycheske nauky*. T. 26(65). Vyp. 2–1 (Ch.2). pp. 356–361. [in Ukr.].
16. Tsyhykal, P. (2017) *Kryminalnyi analiz yak element systemy informatsiinoho zabezpechennia operatyvno-rozshukovoi diialnosti [Criminal analysis as an element of the system of information support of operative and investigative activity]*. *Zbirnyk naukovykh prats Natsionalnoi akademii Derzhavnoi prykordonnoi sluzhby Ukrainy. Serii : Viiskovi ta tekhnichni nauky*. № 2(72). pp. 234–240. [in Ukr.].
17. Hrynychak, Ya. V. (2010) *Deiaki aspekty vykorystannia kryminalnogo analizu v diialnosti pravookhoronnykh orhaniv krain Yevropy ta SSHA [Some aspects of the use of criminal analysis in the activities of law enforcement agencies in Europe and the USA]*. *Tsentrlnoukrainskyi pravnychi chasopys Kirovohradskoho yurydychnoho instytutu KhNUVS*. Spets. vyp. pp. 268–273. [in Ukr.].
18. Treus, A. S. (2009) *Stan zaprovadzhennia systemy kryminalnogo analizu v operatyvno-rozshukovykh pidrozdilakh Derzhavnoi prykordonnoi sluzhby Ukrainy [The state of implementation of the criminal analysis system in operational and investigative units of the State Border Service of Ukraine]*. *Biuletyn Departamentu operatyvnoi diialnosti Administratsii Derzhavnoi prykordonnoi sluzhby Ukrainy*. Khmelnytskyi : Vydavnytstvo NADPSU. № 1. pp. 53–59. [in Ukr.].
19. Vlasniuk, O. V. (2012) *Vykorystannia kryminalnogo analizu v operatyvno-rozshukovii diialnost [The use of criminal analysis in operational and investigative activities]*. *Biuletyn Departamentu operatyvnoi diialnosti Administratsii Derzhavnoi prykordonnoi sluzhby Ukrainy*. Khmelnytskyi : Vydavnytstvo NADPSU. № 6. pp. 82–85. [in Ukr.].
20. *Praktyka zastosuvannia operatyvno-rozshukovymy pidrozdilamy Zakhidnogo rehionalnogo upravlinnia kryminalnogo analizu u sferi protydii nezakonnii mihratsii na derzhavnomu kordoni Ukrainy [The practice of criminal analysis by operational and investigative units of the Western Regional Department in the field of combating illegal migration at the state border of Ukraine]*. *Biuletyn Departamentu operatyvnoi diialnosti Administratsii Derzhavnoi prykordonnoi sluzhby Ukrainy*. Khmelnytskyi : Vydavnytstvo NADPSU, 2010. № 2. pp. 76–83. [in Ukr.].
21. Makhniuk, A. V. (2010) *Metodyka profiliuvannia ryzykiv u Derzhavnii prykordonnii sluzhbi [Methodology of risk profiling in the State Border Service]*. *Zbirnyk naukovykh prats. Serii : viiskovi ta tekhnichni nauky*. Khmelnytskyi : Vydavnytstvo NADPSU. № 53. pp. 41–44. [in Ukr.].
22. Makhniuk, A. V. (2011) *Teoretychni osnovy provadzhennia kryminalnogo analizu u sferi pravookhoronnoi diialnosti [Theoretical foundations of conducting criminal analysis in the field of law enforcement]*. *Naukovyi visnyk Derzhavnoi prykordonnoi sluzhby Ukrainy : nauk. - prakt. almanakh*. № 4. pp. 3–7. [in Ukr.].
23. Makhniuk, A. V. (2012) *Metodyka analizu ryzykiv u sferi prykordonnoi bezpeky [Methodology of risk analysis in the field of border security]*. *Investytsii: praktyka ta dosvid : naukovyi zhurnal*. № 10. pp. 116–119. [in Ukr.].
24. Kozlov, D. V. (2011) *Vykorystannia v operatyvno-rozshukovii diialnosti mozhlyvostei kryminalnogo analizu na morskii diliansi vidpovidalnosti [Use of the capabilities of criminal analysis in the maritime area of responsibility in operational and investigative activities]*. *Biuletyn Departamentu operatyvnoi diialnosti Administratsii Derzhavnoi prykordonnoi sluzhby Ukrainy*. Khmelnytskyi : Vydavnytstvo NADPSU. № 5. pp. 48–53. [in Ukr.].
25. Tsevelov, O. Ye. (2016) *Metodychni osnovy otsinky zahroz u sferi prykordonnoi bezpeky [Methodological basis of threat assessment in the field of border security]*. *Zbirnyk naukovykh prats Natsionalnoi akademii Derzhavnoi prykordonnoi sluzhby Ukrainy. Serii : viiskovi ta tekhnichni nauky*. № 3(69). pp. 141–153. [in Ukr.].
26. Filippov, S. O. (2019) *Kryminolohichni zasady protydii transkordonnii zlochyynosti [Criminological principles of combating cross-border crime]* : dys. ... d-ra yuryd. nauk : spets. 12.00.08. NADPSU, DDUVS. Khmelnytskyi. 561 p. [in Ukr.].

27. Prokofieva-Yanchylenko, D. (2012) Otsiniuvannia ryzykiv ta zahroz zlochynnosti u zabezpechenni kryminolohichnoi bezpeky [Assessment of risks and threats of crime in ensuring criminological security]. *Pravove, normatyvne ta metrolohichne zabezpechennia systemy zakhystu informatsii v Ukraini : naukovo-tekhnichnyi zbirnyk*. Vyp. 2(24). pp. 29–33. [in Ukr.].
28. Korystin, O. Ye., Parubochyi, I. V., Dolia, L. M. ta in. (2019) Orhanizatsiino-pravove zabezpechennia analitychnoi roboty v systemi MVS Ukrainy (pravookhoronnyi ta bezpekovi aspekty) [Organizational and legal support of analytical work in the system of the Ministry of Internal Affairs of Ukraine (law enforcement and security aspects)] : monohrafiia / za zah. red. d-ra yuryd. nauk, prof. M. H. Verbenskoho. Kherson : Vydavnychiy dim «Helvetyka». 328 p. [in Ukr.].
29. Svyrydiuk, N. P. Chapter 7. Actualization of Certain Current Courses of Fighting Organized Crime. *Nauka i Pravookhorona: Legal and Organizational Support of Law Enforcement Activities* : monograph / O. N. Yarmysh, V. O. Kryvolapchuk, M. N. Verbenskyi, T. O. Protsenko, etc. Lviv : Liha Pres, 2019. 308 p. pp. 119–136.
30. Tesliuk, I. O. (2017) Taktychni zasady zastosuvannia kryminalistychnoho prohnozuvannia u dosudovomu rozsliduvanni (na prykladi orhaniv Natsionalnoi politsii Ukrainy) [Tactical principles of forensic forecasting in pre-trial investigation (on the example of the National Police of Ukraine)] : monohrafiia. Odesa : Odeskyi derzhavnyi universytet vnutrishnikh sprav. 217 p. [in Ukr.].
31. Farion, O. B. (2012) Alhorytm provedennia stratehichnogo kryminalnogo analizu operativno-rozshukovymy pidrozdilamy Derzhavnoi prykordonnoi sluzhby Ukrainy [Algorithm for carrying out strategic criminal analysis by operational and investigative units of the State Border Service of Ukraine]. *Suchasni informatsiini tekhnologii u sferi bezpeky ta oborony*. № 3. pp. 106–110. URL: http://nbuv.gov.ua/UJRN/sitsbo_2012_3_25. [in Ukr.].
32. Farion, O. (2021) Metod stratehichnogo kryminalnogo analizu zahroz prykordonnii bezpetsi Ukrainy [The method of strategic criminal analysis of threats to the border security of Ukraine]. *Zbirnyk naukovykh prats Natsionalnoi akademii Derzhavnoi prykordonnoi sluzhby Ukrainy. Seriya : viiskovi ta tekhnichni nauky*. № 83(2). pp. 223–241. [in Ukr.].
33. Prokofieva-Yanchylenko, D. M. (2022) Otsiniuvannia zahroz tiazhkoj ta/abo orhanizovanoi zlochynnosti v Ukraini [Assessing threats of serious and/or organized crime in Ukraine] : metod. rekomendatsii. Kyiv : MNDTs. 44 p. [in Ukr.].
34. Sanakoiev, D. B., Vashko, A., Yefimov, V. V. (2022) Implementatsiia yevropeiskoi metodolohii SOCTA v protyidii orhanizovani zlochynnosti v Ukraini [Implementation of the European SOCTA methodology in combating organized crime in Ukraine]. *Naukovyi visnyk Dnipropetrovskoho derzhavnoho universytetu vnutrishnikh sprav*. № 1(116). pp. 213–220. [in Ukr.].
35. Porivniialni tablytsi zapytalnykiv Yevropolu [Comparison tables of Europol questionnaires] / uporiad. M. H. Bohuslavskiy, D. B. Sanakoiev, D. S. Yuriev. Dnipro : Dniprop. derzh. un-t vnutr. sprav, 2022. 41 p. [in Ukr.].

ABSTRACT

Dmytro Sanakoiev, Dmytro Khudenko. The genesis of the scientific support for the implementation of the SOCTA assessment system in the activities of the National Police of Ukraine. Organized crime is considered a changing and flexible phenomenon. The advantages of globalization, such as easier and faster communication, the movement of finance and international travel, have also created opportunities for the prosperity, diversification and expansion of activities of transnational organized groups and criminal organizations. Traditional regional organized groups have evolved or been partially replaced by smaller and more flexible networks with branches in several jurisdictions. The purpose of the article is to determine the state of scientific development of the problems of assessing the threats of organized crime and serious crimes in accordance with the SOCTA Ukraine assessment system, as well as its implementation in the activities of the National Police of Ukraine.

It was established that in Ukraine the issue of developing a system for assessing the risks and threats of organized crime was investigated fragmentarily, at the level of separate scientific investigations of domestic criminologists, criminologists, and sociologists. The most effective results in the implementation of the specified system in Ukraine were achieved by scientists and practitioners of the State Border Service of Ukraine, the results of whose work were implemented in the activities of the units of the specified service. Work continues on the development of the national SOCTA assessment system and its implementation in the activities of the National Police units.

An important and positive aspect in this is defined as: 1) information and analytical support for the implementation of SOCTA's threat assessment system for organized crime and serious crimes; 2) training of specialists of analytical units in the use of the SOCTA-Ukraine assessment system; 3) creation of working groups on the basis of the central apparatus and GUNP in regions (cities) for processing and inputting information to the IP «SOCTA (police)»; 4) carrying out an assessment of the threats of organized crime and serious crimes and preparing a corresponding threat assessment project.

Keywords: *organized crime, SOCTA assessment system, scientific support, implementation.*

УДК 351.746.2 : 32.019.5

DOI: 10.31733/2078-3566-2023-1-299-309

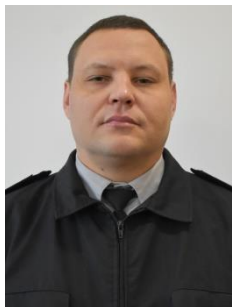

Олександр ХРИСТОВ[©]

кандидат юридичних наук, доцент
(Дніпропетровський державний університет
внутрішніх справ, м. Дніпро, Україна)

ЗАРУБІЖНИЙ ДОСВІД ПРАВОВОГО РЕГУЛЮВАННЯ ВИКОРИСТАННЯ ГРОМАДСЬКОСТІ КРИМІНАЛЬНОЮ ПОЛІЦІЄЮ ПІД ЧАС ПРОТИДІЇ ЗЛОЧИННОСТІ

Узагальнено позитивний закордонний досвід правового регулювання та організації використання громадськості кримінальною поліцією під час протидії злочинності. Обґрунтовано висновок про те, що всі категорії осіб, які надають інформацію про кримінальні правопорушення або про осіб, які їх вчинюють чи готують, а також сприяють підрозділам кримінальної поліції виконанню завдань щодо протидії злочинності, належать до представників громадськості, за винятком позаштатних агентів та осіб, що сприяють здійсненню такої діяльності на умовах угоди у кримінальному провадженні або інших законних умовах, що дозволяють цим особам уникнути чи пом'якшити кримінальну відповідальність.

Обґрунтовано доцільність запозичення закордонного досвіду щодо залучення представників громадськості для виявлення осіб та фатків, що становлять оперативний інтерес, а також фіксації їх кримінально протиправних дій (документування злочинної діяльності) за моделлю краудсорсингу, концепцію якої необхідно передбачити у стратегії протидії злочинності. Констатовано, що така модель трьохсторонніх відносин є виграншою для всіх сторін – win-win та потребує відповідного нормативно-правового врегулювання.

Ключові слова: викривач, громадськість, інформатор, краудсорсінг, нормативно-правовий акт, протидія злочинності.

Постановка проблеми. До важливих питань Європейської інтеграції базових інститутів кримінальної юстиції України належить удосконалення правового регулювання діяльності правоохоронних органів щодо протидії злочинності, у тому числі шляхом імплементації правових норм у національне законодавство у цій сфері.

Це зумовлює необхідність всебічного вивчення закордонного досвіду правового регулювання діяльності правоохоронних органів загалом й кримінальної поліції або аналогічних їм підрозділів зокрема. У цьому контексті особливої уваги потребує вивчення правового унормування використання цими суб'єктами загальних і спеціальних сил, засобів та методів роботи, у тому числі громадськості та її представників, для виконання завдань з виявлення, запобігання та припинення кримінальних правопорушень і притягнення винних до юридичної відповідальності.

Аналіз публікацій, в яких започатковано вирішення цієї проблеми. Вивченням закордонного досвіду правового регулювання діяльності поліції щодо протидії злочинності займалися багато вчених, серед яких окремі аспекти правового унормування використання громадськості підрозділами кримінальної поліції вивчали такі вітчизняні автори, як: С. Албул, О. Бандурка, О. Банчук, В. Голіна; М. Грібов, О. Кириченко, О. Кобзар, О. Козаченко, М. Колодяжний, С. Лукашевич; О. Манжай, В. Матвійчук, В. Мацюк, Д. Никифорчук, В. Некрасов, М. Перепелиця, О. Подобний, А. Савченко, В. Співак, Я. Тализіна, В. Тарасенко, Р. Тарасенко, О. Титаренко, В. Усенко, В. Шендрик, С. Шрамко, О. Юнін тощо. Аналіз спеціальних досліджень, присвячених проблематиці сприяння громадян оперативним підрозділам під час протидії злочинності, які були проведені В. Давидюком, А. Кислим, В. Круглим, В. Отрудьком та іншими вітчизняними вченими, показав, що досліджуване питання комплексно не вивчалось.

Водночас наявні численні роботи закордонних вчених, які досліджували окремі аспекти проблематики правового регулювання використання громадськості

© О. Христов, 2023

ORCID iD: <https://orcid.org/0000-0002-0088-5844>

alexander_hristov@ukr.net

кримінальною поліцією або аналогічними їм підрозділами під час протидії злочинності, зокрема: Дж. П. Альперт (Geoffrey P. Alpert) Сполучені Штати Америки (далі – США), Б. Бредфорд (Ben Bradford) Велика Британія, Жан-Поль Бродер (Jean-Paul Brodeur) Канада, Д. Вайсбурд (David Weisburd) США, С. Ван де Валле (Steven van de Walle) Бельгія, Дж. Ганапаті (Jaishankar Ganapathy) Норвегія, М. Гаф (Mike Hough) Велика Британія, Дж. Р. Грін (Jack R. Greene) США, Р. Гомель (Ross Homel) Австралія, Т. Дамкаас (Tor Damkaas) Норвегія, Е. Девро (Elke Devroe) Нідерланди, Дж. Джексон (Jonathan Jackson) Велика Британія, І. Джонсон (Ingrid Johnson) Швеція, О. Димитровська (Aleksandra Dimitrovska) Македонія, А. Едвардс (Adam Edwards) Велика Британія, К. Ескрідж (Christopher Eskridge) Велика Британія, С. К. Івкович (Sanja Kutnjak Ivković) США, М. Іннес (Martin Innes) Велика Британія, М. Йоутсен (Matti Joutsen) Фінляндія, Д. Кентер (David Canter) Велика Британія, Ж. Кешетович (Želimir Kešetović) Сербія, Л. Корво (Luigi Corvo) Італія, М. Леві (Mike Levi) Велика Британія, Я. Лоудер (Ian Loader) Велика Британія, М. К. Маджмундар (Malay K. Majmundar) США, Жак де Майлард (Jacques de Maillard) Франція, Л. Мазеролл (Lorraine Mazerolle) Австралія, Л. Міллер (Laurence Miller) США, Я. Мондшайн (Jacob Mondschein) Німеччина, А. Х. Наесдже (Alf Halvar Naesje) Норвегія, Т. Ньюберн (Tim Newburn) Велика Британія, Г. Р. Ньюмен (Graeme R. Newman) США, Д. Обервіттлер (Dietrich Oberwittler) Німеччина, Р. Піл (Robert Peel) Велика Британія, П. Понсерс (Paul Ponsaers) Бельгія, Р. Райнер (Robert Reiner) Велика Британія, Дж. Реткліфф (Jerry Ratcliffe) США, Г. Роуз (Gregor Rose) Австрія, С. Роше (Sebastian Roché) Франція, М. Б. Саїд (Muhammad Bilal Saeed) Пакистан, Р. Дж. Семпсон (Robert J. Sampson) США, У. Дж. Скоган (Wesley G. Skogan) США, К. Стотт (Clifford Stott) Велика Британія, Т. Р. Тайлер (Tom R. Tyler) США, Я. Терпстра (Jan Terpstra) Нідерланди, М. Тошовський (Michal Tošovský) Чехія, Д. Тротье (Daniel Trottier) Нідерланди, К. Хаггерті (Kevin Haggerty) Канада та багато інших дослідників.

Метою статті є вивчення і узагальнення позитивного закордонного досвіду правового регулювання та організації використання громадськості кримінальною поліцією під час протидії злочинності.

Виклад основного матеріалу. Передусім зазначимо, що у закордонних країнах термінопоняття «громадськість» є узагальнюючим для досить широкого кола категорій осіб та об'єднань громадян, які використовуються кримінальною поліцією під час протидії злочинності.

Говорячи про гласні та негласні форми такого використання у закордонних країнах, в їхніх джерелах права можна зустріти такі категорії, як «інформатор» (informant), «довірена особа» (confidant), «конфіденційне людське джерело» (confidential human source), «викривач» (whistleblower, whistle-blowing), «інша особа, яка брала участь у розшуковій операції» (jälitustoimingus osalenu muu isiku), «мисливець за головами» (bounty hunter), «громадянин-доброволець» (volunteer citizen), «волонтер поліції» (volunteer police), «контактна особа» (ansprechpersonen), «оперативний резерв поліції» (police operational reserve), «допоміжна поліція» (auxiliary police), «помічна поліція» (assistant police), «приватний сектор поліції» (private sector police), «цивільна гвардія» (civil guard), «групи спостереження» (watch group), «сусідське спостереження» (neighborhood watch), «сусідська варта» (neighbourhood watch), «сусідське спостереження за злочинністю» (вахтою з боку сусідства), «ангели-охоронці» (guardian angels), «громада» або «община» (community), «громадськість» (public) та ін.

Як і в Україні, у закордонних країнах поняття «громадськість» є світоглядним, тобто чіткого нормативного визначення терміна немає, у зв'язку з чим, зазначимо, що закордонні вчені не включають до його змісту такі категорії осіб, які разом із зазначеними вживаються у нормативно-правових актах, що унормовують діяльність підрозділів кримінальної поліції (їх аналогів) щодо протидії злочинності, зокрема: «агент», «агент поліції», «особа під прикриттям», «особа, залучена до таємної співпраці», «негласна особа», «особа, яка бере участь у таємному співробітництві». Ці категорії осіб є аналогом вітчизняних негласних штатних та позаштатних працівників.

На відміну від закордонних вчених, у вітчизняній науці наявні полярні погляди щодо окремих названих категорій осіб:

1. Представники оперативно-розшукової діяльності наполягають, що закордонні «інформатори» та «довірені особи» є аналогом негласних позаштатних працівників. Зокрема, німецькі довірені особи є аналогом вітчизняних агентів, а німецькі

інформатори – аналогом вітчизняних оперативних контактів [1, с. 86].

Крім того, сучасні дослідники у галузі оперативно-розшукової діяльності не марнують можливості «закріпити» виключно за теорією оперативно-розшукової діяльності термін «викривач» (whistleblower), як одну із категорій негласних позаштатних працівників. Але на сьогодні як за сферою застосування, так і організаційно-правовим механізмом інститут викривачів об'єктивно виходить за межі розуміння категорій негласних позаштатних працівників та більш відповідає одному з механізмів реалізації конституційно визначеного права осіб на громадську участь у протидії злочинності. «Викривач» – це і не статус, і не соціальне положення; викривачем не призначають, йому не видають відповідного посвідчення, він не має жодних пільг [2]. У закордонному сучасному розумінні викривач – це особа, яка розкриває приватну або конфіденційну інформацію, яка свідчить про правопорушення або неправомірну поведінку. Викривачі зазвичай стверджують, що такі дії мотивовані відданістю суспільним інтересам. Хоча цей термін спочатку використовувався для позначення державних службовців, які повідомляли про службові порушення, марнотратство чи корупцію, на сьогодні він охоплює діяльність будь-якого працівника чи посадової особи державної чи приватної організації, який повідомляє більш широкий спектр протиправних діянь (у тому числі кримінально караніх: марнотратство, корупція, шахрайство, отримання незаконного прибутку, зокрема за допомогою прихованих мереж «Інтернету» таких як Тог та ін.), часто анонімно [3].

2. Представники кримінології та деякі вчені-адміністративісти вважають, що всі особи, які добровільно сприяють вирішенню завдань оперативних підрозділів як на платній, так і безоплатній основі (крім осіб, які дали згоду сприяти розкриттю злочинної діяльності на умовах і в порядку застосування інституту угод у кримінальному провадженні), охоплюються поняттям «громадськість», у тому числі і такі категорії осіб, які у чинних або вже нечинних відомчих нормативно-правових актах визначаються поняттями «агент», «інформатор», «викривач», «довірена особа», «оперативний контакт» тощо [4; 5].

3. Інші теоретики адміністративної діяльності аргументують, що «викривач» як особа, яка свідомо та добровільно, на основі закону, діючи виключно в інтересах безпеки і добробуту суспільства, повідомляє про порушення закону іншою особою, є суб'єктом поліцейської діяльності [6, с. 323].

Ми дотримуємося думки, що всі категорії осіб, які надають інформацію про кримінальні правопорушення або про осіб, які їх вчинюють чи готують, а також сприяють підрозділам кримінальної поліції виконанню завдань щодо протидії злочинності належать до представників громадськості, за винятком «агентів» та осіб, що сприяють здійсненню такої діяльності на умовах угоди у кримінальному провадженні або інших законних умовах, які дозволяють цим особам уникнути чи пом'якшити кримінальну відповідальність. Окремо зазначимо власну думку щодо осіб, які у вітчизняному правовому полі визначаються як «оперативні контакти» за критерієм тривалості їх сприяння. Вважаємо, що така категорія негласних позаштатних працівників є надуманою (не можна називати працівником особу, яка не зобов'язана трудовими відносинами, а в реалії сучасної практичної діяльності оперативних підрозділів – особа може взагалі не знати про існування таких відносин), а застосування самого терміна «оперативний контакт» у нормативно-правових актах додає термінологічної плутанини. У зв'язку з цим доречними є думки вчених, що «оперативний контакт» це не категорія негласних позаштатних працівників, а форма (спосіб) встановлення негласних взаємовідносин з громадянами та/або їх конфіденційного використання; або будь-який контакт (процес, дія чи результат), який відбувся з особами, що становлять оперативний інтерес (об'єкти оперативної розробки; особи, які сприяють або можуть сприяти вирішенню оперативних завдань). Ця позиція підтверджується і практикою застосування специфічної термінології працівниками оперативних підрозділів (Національної поліції, Державного бюро розслідувань, Служби безпеки України, Служби зовнішньої розвідки України, Державної прикордонної служби України, розвідувального органу Міністерства оборони України, Національного антикорупційного бюро України), у середовищі яких вживаються такі словосполучення як, наприклад, «встановлено оперативний контакт з ...», «відбувся оперативний контакт з ...» та ін., які є їх «професійним сленгом».

Водночас у закордонних країнах немає інституту оперативно-розшукової

діяльності в такому вигляді, як він продовжує функціонувати в Україні [7, с. 49], а заходи оперативно-розшукової діяльності мають назву «спеціальні розшукові заходи», «спеціальні методи розслідування», «спеціальні слідчі дії» [8, с. 76; 9] «заходи переслідування» тощо. Проведення таких заходів визначається як кримінальними процесуальними кодексами, так і законами про поліцію та/або законами про кримінальну поліцію чи кримінальну розвідку.

Крім того, ідентичних вітчизняним підрозділам кримінальної поліції (за структурою, функціями, завданнями та повноваженнями) в європейських та інших демократичних країнах немає, а правове регулювання їх діяльності багато в чому залежить від правових систем, механізмів регулювання суспільних відносин та ін. У більшості закордонних країн управління службою кримінальної поліції ґрунтується на однакових засадах. Відмінність закордонних підрозділів кримінальної поліції від вітчизняних у контексті здійснення функцій та виконання завдань з протидії злочинності насамперед полягає у тому, що така діяльність реалізується як у формі кримінально-процесуальних дій, так і оперативно-розшукових заходів [10, с. 191].

Наступною відмінністю, яка має важливе значення для досліджуваної тематики, є те, що чіткого розмежування стадій діяльності кримінальної поліції щодо збору первинних даних про ймовірну кримінально протиправну діяльність (виявлення осіб та фактів, що становлять оперативний інтерес; встановлення фактів та обставин за заявами повідомленнями про вчинення кримінального правопорушення) та таємним зібранням доказів (документування кримінально протиправної діяльності) під час поліцейського дізнання або розслідування у значній частині Європейських країн (Австрія, Англія та Уельс, Італія, Німеччина, Франція, Швейцарія, Іспанія) не визначено [11, с. 52–53, 115–117, 174–175, 233–235, 293–295, 685]. У законодавстві деяких країн (Болгарія) чітко визначена стадія відкриття кримінального провадження. В інших країнах (Італія) функція розслідування злочинів (збирання доказів шляхом здійснення негласних процесуальних дій) покладена виключно на прокурорів [11, с. 346, 747]. Одночасно у низці країн (Латвія, Литва, Естонія, Молдова) функціонує подібно до України організаційно-правова модель роботи підрозділів кримінальної поліції (кримінальної розвідки), що розмежовує форми їх негласної діяльності на превентивну та кримінально-процесуальну. Негласна робота здійснюється і як шляхом проведення заходів з метою запобігання кримінальним правопорушенням, так і шляхом проведенням слідчих дій з метою збирання доказів у кримінальному провадженні.

Переходячи до безпосереднього розгляду нормативно-правових актів, зазначимо, що їх систему становить досить широке коло законів та підзаконних нормативно-правових актів, а також організаційно-розпорядчих документів.

Аналіз законодавства закордонних країн показав, що проведення гласних та негласних заходів (слідчих дій) з використанням представників громадськості підрозділами кримінальної поліції регламентовано законами про поліцію, про кримінальну розвідку, про протидію злочинності як загалом, так і в окремих сферах, інструкціями, директивами, положеннями, кримінальними процесуальними кодексами,

Діяльність поліції у низці європейських держав щодо застосування гласних і негласних заходів та методів роботи, у тому числі й використання громадськості під час протидії злочинності, визначена законами, які регулюють поліцейську діяльність, а також підзаконними нормативно-правовими актами, частина з яких не міститься в загальному доступі (тобто є таємними або для службового користування).

Наприклад, у Німеччині підрозділом 2 Розділу III Закону «Про завдання та повноваження поліції Баварії» визначено особливі повноваження та заходи збору інформації (ст. 30–66), зокрема у ст. 38 надано право поліції використовувати в своїй діяльності приватних (довірених) осіб [12]. Подібна норма є й у Законі «Про Федеральне управління кримінальної поліції та співпрацю між федеральним урядом та землями у справах кримінальної поліції» (§ 45 «Спеціальні засоби збору даних»), яка встановлює можливість використання приватних осіб, чия співпраця з Федеральним управлінням кримінальної поліції не відома третім сторонам, а § 64 «Спеціальні засоби збору даних» цього закону визначає право кримінальної поліції на збір даних (у тому числі персональних) щодо підозрюваних за допомогою використання довірених осіб. Крім того, відповідно до § 19, Федеральне управління кримінальної поліції для виконання завдань щодо запобігання кримінальним правопорушенням або підготовки до майбутнього судового розгляду кримінальних правопорушень значної важливості

уповноважене збирати і обробляти персональні дані про осіб, які у подальшому можуть бути викривачами (інформаторами) або про осіб, яким може стати відома інформація, що становить оперативний інтерес для кримінального переслідування або превентивної боротьби з кримінальними правопорушеннями. Особливістю цього закону є детальне визначення обсягу і характеру інформації, яка не може бути повідомлена особам, стосовно яких проводились спеціальні заходи (§ 74 «Повідомлення про приховані та інтрузивні заходи»), зокрема щодо довірених осіб та викривачів (інформаторів), а також процедури щодо фіксації та документального оформлення інформації, отриманої від довірених осіб або результатів таємних заходів, у яких вони приймали участь (§ 82 «Документальне оформлення таємних та інтрузивних заходів») [13].

Аналогічно до законодавства Німеччини, в Австрії діє Федеральний закон «Про організацію управління безпекою та здійснення діяльності поліції безпеки» (Закон «Про поліцію безпеки») та Закон «Про Федеральне управління кримінальної поліції», в якому унормована діяльність кримінальної поліції щодо використання довірених осіб, викривачів (інформаторів). Зокрема, § 53а «Обробка даних органами безпеки» Закону «Про поліцію безпеки» поліції надається право збирати і обробляти персональні дані про осіб, які можуть виступати інформаторами чи іншими особами, що надають інформацію, а також про осіб, які у подальшому можуть виступати свідками при судовому розгляді кримінальних проваджень. Відповідно до § 54 «Особливі положення щодо розслідування» поліція може використовувати довірених осіб, персональні дані яких не розголошуються. Такі довірені особи підлягають контролю та регулярно контролюються органом безпеки. На таких осіб не поширюються положення § 54а щодо можливості легендування їх персональних даних шляхом виготовлення документів прикриття. § 54 b визначає, що Федеральний міністр внутрішніх справ уповноважений обробляти персональні дані осіб, які передають інформацію органу безпеки для запобігання небезпечним нападам або для виявлення злочинних зв'язків в обмін на обіцянку винагороди. Якщо це абсолютно необхідно, щоб запобігти небезпеці відповідних осіб і оцінити достовірність інформації, також можуть оброблятися спеціальні категорії персональних даних про відповідних осіб [14]. На відміну від Німеччини, у Федеративному законі Австрії «Про Федеральне управління кримінальної поліції» питання щодо використання громадськості кримінальною поліцією під час протидії злочинності не врегульовано [15].

Вивчення результатів дисертаційних досліджень закордонних вчених, які здійснювали порівняння організаційно-правових проблем використання поліцейських під прикриттям (*verdeckter ermittler*), довірених осіб (*vertrauensperson – V-Person*), інформаторів (*informant*) у протидії злочинності в Німеччині та Австрії дає змогу виявити схожі з вітчизняною практикою проблеми загального характеру, які були успішно вирішені, щодо правового врегулювання застосування спеціальних заходів та сил (гласних і негласних) під час превентивної (запобіжної) та кримінально-процесуальної діяльності кримінальної поліції. До них, зокрема, належить проблема розмежування санкцій у випадку так званих «змішаних ситуацій подвійної функції», тобто коли поліцейські заходи знаходяться як у сфері запобігання кримінальним правопорушенням, так і у сфері кримінального переслідування. У Німеччині до оновлення законодавства діяла процедура отримання санкцій на проведення негласних заходів, а також використання зазначених сил у сфері кримінального переслідування, яка була більш суворою (регламентувалась Кримінальним процесуальним кодексом), ніж аналогічна процедура щодо запобігання кримінальним правопорушенням (регламентувалась законами про поліцію федеральних земель). Застосування таких сил та заходів у межах превентивної діяльності викликало безліч проблем із використанням їх результатів у кримінальному провадженні [16, с. 25]. Цьому значною мірою сприяла відсутність чітко визначеної межі між стадіями запобіжної діяльності та кримінально-процесуального переслідування. Відсутність у Німеччині законодавчої регламентації діяльності поліцейських під прикриттям, довірених осіб, інформаторів а також фіктивних компаній (легендованих підприємств) визнається значною нормативною прогалиною [16, с. 25], що робить їх використання неконституційним.

Взаємодія поліції з громадськістю (населенням, громадянами) визначено як принцип у багатьох закордонних законах про поліцію. Наприклад, § 1 Розділу 1 Закону Фінляндії «Про поліцію» визначає, що для забезпечення безпеки поліція співпрацює з іншими органами влади, громадами та мешканцями. У § 1 Розділу 7 унормовує питання

збереження в таємниці персональних даних про осіб та їх родичів, які сприяли виконанню завдань поліцейського розслідування. Зокрема визначено, що посадова особа, яка входить до складу поліції, не має права розголошувати інформацію про особу, яка надала інформацію конфіденційно або діяла як фіктивний покупець чи особа під прикриттям, якщо розголошення інформації загрожуватиме їй або її родичів [17].

Одним із перспективних напрямів вдосконалення правової основи використання громадськості кримінальною поліцією під час протидії злочинності є імплементація сучасних механізмів використання викривачів. Насамперед необхідно зазначити, що цей інститут законодавства є відносно новим для більшості європейських країн. Відповідно до вимог Директиви Європейського Союзу (далі – ЄС) «Про захист осіб, які повідомляють про порушення законодавства» від 16.12.2019 р. кожна з 27 держав-членів повинна була у термін до 17 грудня 2021 року імплементувати її положення у свої національні правові та інституційні системи [18].

Станом на 28.03.2023 р. серед країн-членів ЄС відповідні закони були ухвалені лише у таких країнах: Австрія (01.02.2023 р.), Бельгія (15.12.2022 р.), Болгарія (27.01.2023 р.), Данія (24.06.2021 р.), Фінляндія (14.12.2022 р.), Греція (15.11.2022 р.), Ірландія (01.01.2023 р.), Італія (15.03.2023 р.), Латвія (28.01.2022 р.), Литва (27.01.2022 р.), Мальта (15.12.2022 р.), Португалія (26.01.2022 р.), Румунія (28.03.2023 р.), Словенія (15.02.2023 р.), Іспанія (16.02.2023 р.), Швеція (28.10.2021 р.), Нідерланди (24.01.2023 р.). У інших країнах ЄС відповідні закони до цього часу ще не ухвалено, зокрема це: Чехія, Естонія, Німеччина, Угорщина, Люксембург, Польща, Словаччина [19].

Вагання з ухваленням законів пов'язане із ефективністю такого інституту, оскільки основою його функціонування є матеріальні винагороди та витрати на функціонування механізмів захисту викривачів, які забезпечуються за рахунок державного бюджету.

На відміну від країн-членів ЄС інститут викривачів досить довгий період використовується у США. Правовою основою функціонування інституту викривачів у США є досить широка низка норм різних законів, основою для впровадження яких стала державна «Програма викривачів». На сайті Управління охорони праці США (Occupational Safety and Health Administration) проаналізовано більше 20 законодавчих актів, які регулюють сферу цих відносин, наприклад Закону «Про безпеку та гігієну праці» (1970 р.), Закону «Про безпечну питну воду» (SDWA) (1974 р.) Федеральний Закон «Про контроль забруднення води» (FWPCA) (1972 р.), Закон «Про контроль за токсичними речовинами» (TSCA) (1976 р.), Закон «Про чисте повітря» (CAA) (1977 р.), Закон «Про утилізацію твердих відходів» (SWDA) (1976 р.), Федеральний Закон «Про безпеку на залізниці» (FRSA) (2007 р.), Закон «Про безпеку національних транспортних систем» (NTSSA) (2007 р.), Закон «Про підвищення безпеки товарів споживання» (CPSIA) (2008 р.), Закон «Про доступне лікування» (ACA) (2010 р.), Кримінальний антимонопольний закон (CAARA) (2020 р.), Закон «Про боротьбу з відмиванням грошей» (AMLA) (2021 р.) тощо [20].

Водночас аналіз статистичної звітності Офісу інформаторів Комісії з цінних паперів і бірж США (Whistleblower Office U.S. Securities and Exchange Commission – далі Офіс інформаторів SEC) дає змогу стверджувати про високу результативність виявлення викривачами кримінальних правопорушень та осіб, які їх вчинюють, лише протягом кількох останніх років. Відповідно до щорічних звітів Офісу інформаторів SEC у 2012 р. комісія отримала 3001 повідомлення від викривачів; у 2013 р. – 3238 повідомлень відповідно; у 2014 р. – 3620; у 2015 р. – 3923; у 2016 р. – 4218; у 2017 р. – 4484; у 2018 р. – 5282; у 2019 р. – 5212; у 2020 р. – 6911; у 2021 р. – 12210; у 2022 р. – 12322. Рекордно висока кількість повідомлень, які Комісія отримала у 2022 фінансовому році, містить різні правопорушення. Найпоширенішими категоріями скарг, про які повідомляли викривачі, були маніпуляції (21 %), пропозиція шахрайства (17 %), правопорушення у сфері монет і криптовалют (14 %), правопорушення у сфері корпоративних відносин і фінансів (13 %). Крім того, програма викривачів набула принципово міжнародного характеру, було отримано повідомлення від викривачів з усього світу. Найбільша кількість повідомлень у 2022 р. було отримано від викривачів із Канади, Великобританії, Німеччини, Китаю, Мексики і Бразилії. На національному рівні (США) найбільша кількість повідомлень від викривачів було отримано з таких штатів, як: Флорида, Південна Кароліна, Каліфорнія, Техас і Нью-Йорк [21].

Як відомо, ефективність програми визначається результативністю проекту, що визначається як відношення результату до затрат, які зумовили його одержання. Тож відповідно до звіту Офісу інформаторів Комісії з цінних паперів і бірж США на початку 2022 р. комісія виплатила понад 1,3 млрд доларів США викривачам, а виконавчі дії, які були відкриті за їх повідомленнями, призвели до санкцій на суму 6,3 млрд доларів США, у тому числі понад 4,0 млрд доларів США у вигляді вилучення незаконно одержаних доходів і відсотків, а понад 1,5 млрд доларів США були повернені або плануються повернути потерпілим інвесторам [21].

Як бачимо, високу ефективність від Програми викривачів можливо отримати лише через деякий час після її впровадження та за умови відповідного фінансування.

Впровадження програми викривачів для України повинно містити як вже апробовані напрями роботи, так і перспективні. Наприклад, О. О. Косиця вважає, що впровадження ефективного механізму правового регулювання викривання правопорушень у кіберпросторі та захисту таких викривачів (Cyber Whistleblowing) – це пріоритетне та першочергове завдання не лише України, а й усієї світової спільноти. Авторка наполягає, що викривачі з кібербезпеки мають вирішальне значення для захисту від загроз у кіберпросторі [6, с. 69].

На нашу думку, впровадження аналогічних програм викривачів і відповідно вдосконалення правової бази в Україні повинно відбуватися за напрямами протидії злочинності, а саме щодо протидії: кримінальним правопорушенням загальнокримінальної спрямованості; кримінальним правопорушенням економічної спрямованості; кримінальним правопорушенням у кіберпросторі; організованих і транснаціональних злочинності; кримінальним правопорушенням у сфері незаконного обігу наркотиків, зброї, торгівлі людьми тощо.

Розгортання таких програм є не єдиним перспективним напрямом вдосконалення нормативно-правового забезпечення роботи кримінальної поліції щодо використання представників громадськості під час протидії злочинності. Наприклад, досвід роботи поліції Фінляндії показує, що використання громадськості у цій сфері є високоорганізованим. У країні централізовано функціонує добровільна служба порятунку «Varera», яка становить мережу із 53 організацій та спільнот, що спеціалізуються на наданні допомоги, особам які потрапили у складні ситуації, у тому числі сприянні поліції у розшуку осіб, які зникли безвісти, предметів та ін. Фінський Червоний Хрест організував функціонування мережі добровільної системи рятувальної служби в місцевих, провінційних і національних комітетах, які на своїй території організують співпрацю з поліцією.

На сьогодні основним нормативно-правовим актом, який визначає правову підставу для залучення сил та засобів Varera є Угода про співпрацю між поліцією та волонтерськими організаціями (термін дії з 01.01.2021 по 31.12.2023). Особливістю цього документа є те, що в ньому детально регламентовано розмір та процедуру отримання гонорарів, які виплачує поліція або Міністерство внутрішніх справ за участь у проведенні пошукових операцій фахівцями цих організацій (400 євро за завдання), незважаючи на результат, а також компенсаційні витрати на пошуки безвісти зниклих осіб у внутрішніх водах або на морі, або за іншу допоміжну роботу, що базується на потужності транспортних засобів, і часу, витраченому на роботу. Наприклад, за залучення судна з дизельним двигуном потужністю 1470 кВт компенсується 295 євро/год [22]. Аналогічний підхід щодо укладання угод про співпрацю поліції із волонтерськими організаціями доцільно запровадити в Україні.

Враховуючи перспективу найближчих років щодо дефіциту бюджету в Україні, у тому числі на потреби поліції, доцільним вбачається запозичення закордонного досвіду щодо залучення представників громадськості для виявлення осіб та фактів, що становлять оперативний інтерес, а також фіксації їх кримінально протиправних дій (документування злочинної діяльності) за моделлю краудсорсингу, концепцію якої необхідно передбачити у стратегії протидії злочинності, як це передбачено у низці закордонних країн [23]. Сутність її полягає у впровадженні інтегрованих систем отримання інформації поліцією від власників приватних або комунальних месенджерів, ютуб-каналів, систем відеонагляду тощо, які отримують прибуток з перегляду контенту та розміщення реклами на цих ресурсах. Зі свого боку, власники отримують інформацію (фото-, відеоматеріал) від широкого кола громадян за невелику винагороду або без неї, передають її до органів поліції, які, за результатами проведеної роботи, надають

інформацію (фото-, відеоматеріал) для поповнення контенту та підтвердження ефективності сприяння громадськості. Така модель тристоронніх відносин є виграшною для всіх сторін – win-win-win.

На сьогодні громадськість в Україні виявила не тільки готовність до впровадження таких моделей, але вже самостійно ініціює власні проекти, спрямовані на викриття кримінальних правопорушень та осіб, які їх вчинюють, для сприяння поліції у протидії злочинності. Наприклад, бізнесмен-меценат Єгор Левченко ініціював аналогічну модель під назвою «Спіймай баригу – отримай кеш». Меценат обіцяє 10 тис. доларів за лабораторію, яка виготовляє від 10 до 30 кг наркотиків. За об'єми від 30 кг – платитимуть 25 тис. доларів [24].

Така модель краудсорсингу потребує відповідного нормативно-правового врегулювання.

Висновки. За результатами вивчення нормативно-правових актів та наукових праць закордонних учених обґрунтовано висновок про те, що всі категорії осіб, які надають інформацію про кримінальні правопорушення або про осіб, які їх вчинюють чи готують, а також сприяють підрозділам кримінальної поліції виконанню завдань щодо протидії злочинності, належать до представників громадськості, за винятком позаштатних агентів та осіб, що сприяють здійсненню такої діяльності на умовах угоди у кримінальному провадженні або інших законних умовах, що дозволяють цим особам уникнути чи пом'якшити кримінальну відповідальність.

Встановлено, що проведення гласних та негласних заходів (слідчих дій) з використанням представників громадськості підрозділами кримінальної поліції регламентовано кримінальними процесуальними кодексами, законами про поліцію, про кримінальну розвідку, про протидію злочинності як загалом, так і в окремих сферах, а також інструкціями, директивами, положеннями.

Проаналізовані закони краї-членів Європейського Союзу про використання та захист прав викривачів (Австрія, Бельгія, Болгарія, Данія, Фінляндія, Греція, Ірландія, Італія, Латвія, Литва, Мальта, Португалія, Румунія, Словенія, Іспанія, Швеція) дозволяють стверджувати, що до перспективних напрямів вдосконалення правової основи використання громадськості кримінальною поліцією під час протидії злочинності є впровадження аналогічних до закордонних програм викривачів. Запропоновано пріоритетні напрями вдосконалення нормативно-правової бази в Україні за напрямками протидії злочинності, а саме щодо протидії: кримінальним правопорушенням загальнокримінальної спрямованості; кримінальним правопорушенням економічної спрямованості; кримінальним правопорушенням у кіберпросторі; організованій і транснаціональній злочинності; кримінальним правопорушенням у сфері незаконного обігу наркотиків, зброї, торгівлі людьми тощо.

Запропоновано запровадити в Україні практику укладання угод про співпрацю поліції із громадськими (волонтерськими) організаціями.

Обґрунтовано доцільність запозичення закордонного досвіду щодо залучення представників громадськості для виявлення осіб та фактів, що становлять оперативний інтерес, а також фіксації їх кримінально протиправних дій (документування злочинної діяльності) за моделлю краудсорсингу, концепцію якої необхідно передбачити у стратегії протидії злочинності. Констатовано що така модель трьохсторонніх відносин є виграшною для всіх сторін – win-win-win та потребує відповідного нормативно-правового врегулювання.

Список використаних джерел

1. Грібов М. Л., Козаченко О. І. Міжнародний досвід правового регулювання негласного співробітництва. *Науковий вісник Національної академії внутрішніх справ*. 2019. № 3 (112). С. 83–97.
2. Яременко С. П. Інститут викривачів в Україні: реалії переходу від теорії до практики. *Реалізація державної антикорупційної політики в міжнародному вимірі* : матеріали II Міжнар. науково-практ. конф. (Київ, 8 груд. 2017 р.) / [редкол.: В. В. Черней, С. Д. Гусарев, С. С. Чернявський та ін.]. Київ : Нац. акад. внутр. справ, 2017. С. 191–195.
3. Kleinig J. Whistleblower. URL: <https://www.britannica.com/topic/whistleblower>
4. Голіна В. В., Колодяжний М. Г., Шрамко С. С. Громадськість у запобіганні і протидії злочинності: вітчизняний та міжнародний досвід : монографія / за заг. ред. В. В. Голіни, М. Г. Колодяжного. Харків : Право, 2017. 284 с.
5. Миронюк Р. В. Громадський контроль за діяльністю поліції : монографія. Дніпро : Видавець Біла К. О., 2020. 136 с.

6. Косиця О. О. Адміністративно-правовий механізм забезпечення прав викривачів в Україні : дис. ... д-ра юрид. наук : 12.00.07 / Сумськ. держ. ун-т, 2019. 391 с.
7. Тализіна Я. О. Використання конфіденційного співробітництва у кримінальному провадженні : монографія / наук. ред. І. А. Тітко. Київ : Алерта, 2023. 304 с.
8. Князєв С. М. Негласна робота та оперативно-розшукова діяльність Національної поліції України: теорія і практика : монографія. Київ : Нац. акад. внутр. справ, 2020. 461 с.
9. Kriminaalmenetluse seadustik 12.02.2003. RT I 2003, 27, 166, RT I, 29.06.2012, 2. RT I, 19.03.2015, 2. URL: <https://www.riigiteataja.ee/akt/543365>.
10. Юнін О. С. Зарубіжний досвід організації діяльності підрозділів поліції і можливості його застосування в Україні : монографія. Харків : Панов, 2015. 432 с.
11. Луцик В. В., Савченко В. А., Самарін В. І. Сучасний кримінальний процес країн Європи : монографія / за ред. В. В. Луцика та В. І. Самаріна. Харків : Право, 2018. 792 с.
12. Gesetz über die Aufgaben und Befugnisse der Bayerischen Polizei (Polizeiaufgabengesetz – PAG) in der Fassung der Bekanntmachung vom 14. September 1990 (GVBl. S. 397, BayRS 2012-1-1-I), das zuletzt durch § 1 des Gesetzes vom 24. März 2023 (GVBl. S. 98) geändert worden ist. URL: <https://www.gesetze-bayern.de/Content/Document/BayPAG-38>.
13. Bundeskriminalamtgesetz vom 1. Juni 2017 (BGBl. I S. 1354; 2019 I S. 400), das zuletzt durch Artikel 3 des Gesetzes vom 19. Dezember 2022 (BGBl. I S. 2632) geändert worden ist. URL: https://www.gesetze-im-internet.de/bkag_2018/BJNR135410017.html.
14. Bundesgesetz über die Organisation der Sicherheitsverwaltung und die Ausübung der Sicherheitspolizei (Sicherheitspolizeigesetz – SPG), Fassung vom 03.03.2023 StF: BGBl. Nr. 566/1991 idF BGBl. Nr. 662/1992 (DFB) (NR: GP XVIII RV 148 AB 240 S. 41. BR: 4119 AB 4122 S. 545.). URL: <https://www.ris.bka.gv.at/GeltendeFassung.wxe?Abfrage=Bundesnormen&Gesetzesnummer=10005792>.
15. Bundesgesetz über die Einrichtung und Organisation des Bundeskriminalamtes (Bundeskriminalamt-Gesetz – BKA-G) StF: BGBl. I Nr. 22/2002 (NR: GP XXI RV 806 AB 908 S. 87. BR: AB 6542 S. 683.). URL: <https://www.ris.bka.gv.at/GeltendeFassung.wxe?Abfrage=Bundesnormen&Gesetzesnummer=20001745>.
16. Rose G. Verdeckter Ermittler, V-Person und Informant unter besonderer Berücksichtigung des Scheingeschäfts im deutsch-österreichischen Rechtsvergleich : Dissertation zur Erlangung eines akademischen Grades eines Doktors der Rechtswissenschaften / Leopold-Franzens-Universität Innsbruck. Innsbruck, 2014. 196 p.
17. Poliisilaki. URL: <https://finlex.fi/fi/laki/ajantasa/2011/20110872>.
18. European Parliament legislative resolution of 16 April 2019 on the 372 proposal for a directive of the European Parliament and of the Council on the protection of persons reporting on breaches of Union law. URL: http://www.europarl.europa.eu/doceo/document/TA-8-2019-0366_EN.html?redirect#BKMD-11.
19. EU Whistleblowing Monitor. URL: <https://www.whistleblowingmonitor.eu/>.
20. Occupational Safety and Health Administration. URL: https://www.whistleblowers.gov/whistleblower_acts-desk_reference.
21. Whistleblower Program. Annual Report to Congress, 2022. URL: https://www.sec.gov/files/2022_ow_ar.pdf.
22. Sopimus poliisin ja vapaaehtoisjärjestöjen yhteistoiminnasta (Voimassaoloaika 1.1.2021-31.12.2023) POL-2020-33698. ID-20363988. URL: https://www.sec.gov/files/2022_ow_ar.pdf.
23. Trottier D. Crowdsourcing CCTV surveillance on the Internet. *Information, Communication & Society*. 2014. №17(5). S. 609–626.
24. В Україні відкрито «полювання» на торговців та нарколабораторії – стартувала акція «Спіймай баригу». URL: <https://apostrophe.ua/ua/news/society/2023-04-27/v-ukraine-otkryta-ohota-nar-torgovcev-i-narkolaboratorii--startovala-akciya-pojmaj-barygu/295852>.

Надійшла до редакції 06.03.2023

References

1. Hribov, M. L., Kozachenko O. I. (2019) Mizhnarodnyy dosvid pravovoho rehulyuvannya nehlasnoho spivrobitnytstva [International experience of legal regulation of tacit cooperation]. *Naukovyy visnyk Natsional'noyi akademiyi vnutrishnikh sprav*. № 3 (112), pp. 83–97. [in Ukr].
2. Yaremenko, S. P. (2017) Instytut vykryvachiv v Ukrayini: realiyi perekhodu vid teorii do praktyky [Institute of whistleblowers in Ukraine: realities of the transition from theory to practice]. *Realizatsiya derzhavnoyi antykoruptsiynoyi polityky v mizhnarodnomu vymiri : materialy II Mizhnar. nauk.-prakt. konf. (Kyiv, 8 hrud. 2017 r.)* / [redkol.: V. V. Chernyey, S. D. Husaryev, S. S. Chernyavs'kyi ta in.]. Kyiv : Nats. akad. vnutr. sprav, pp. 191–195. [In Ukr].
3. Kleinig J. Whistleblower. URL: <https://www.britannica.com/topic/whistleblower>.
4. Holina V. V., Kolodyazhnyy M. H., Shramko S. S. (2017) Hromads'kist' u zapobihanni i protydyi zlochynnosti: vitchyznyanyu ta mizhnarodnyy dosvid [Civil society in crime prevention and counteraction: domestic and international experience]: monohrafiya / za zah. red. V. V. Holiny, M. H. Kolodyazhnoho. Kharkiv : Pravo, 284 p. [in Ukr].
5. Myronyuk, R. V. (2020) Hromads'kyy kontrol' za diyal'nistyu politysiyi : monohrafiya [Public control over police activities]. Dnipro : Vydavets' Bila K. O., 136 p. [in Ukr].

6. Kosytsya, O. O. (2019) Administratyvno-pravovyy mekhanizm zabezpechennya prav vykryvachiv v Ukraini [Administrative and legal mechanism for ensuring the rights of whistleblowers in Ukraine]: dys.. ... d-ra yuryd. nauk : 12.00.07 / Sums'k. derzh. un-t, 391 p. [in Ukr].
7. Talyzina, Ya. O. (2023) Vykorystannya konfidentsiynoho spivrobotnytstva u kryminal'nomu provadzhenni [The use of confidential cooperation in criminal proceedings]: monohrafiya / nauk. red. I. A. Titko. Kyiv : Alerta, 304 p. [in Ukr].
8. Knyazyev, S. M. (2020) Nehlasna robota ta operatyvno-rozshukova diyal'nist' Natsional'noyi politsiyi Ukrainy: teoriya i praktyka [Undercover work and operational investigative activities of the National Police of Ukraine: theory and practice]: monohrafiya. Kyiv : Nats. akad. vnutr. sprav, 461 p. [in Ukr].
9. Kriminaalmenetluse seadustik 12.02.2003. RT I 2003, 27, 166, RT I, 29.06.2012, 2. RT I, 19.03.2015, 2. URL: <https://www.riigiteataja.ee/akt/543365>.
10. Yunin, O. S. (2015) Zarubizhnyy dosvid orhanizatsiyi diyal'nosti pidrozdiliv politsiyi i mozhlyvosti yoho zastosuvannya v Ukraini [Foreign experience in organizing the activities of police units and the possibilities of its application in Ukraine]: monohrafiya. Kharkiv : Panov, 432 p. [in Ukr].
11. Suchasnyy kryminal'nyy protses krayin Yevropy [Modern criminal process of European countries]: monohrafiya / Lutsyk V. V., Savchenko V. A., Samarin V. I. / za red. V. V. Lutsyka ta V. I. Samarina. Kharkiv : Pravo, 2018. 792 s. [in Ukr].
12. Gesetz über die Aufgaben und Befugnisse der Bayerischen Polizei (Polizeiaufgabengesetz – PAG) in der Fassung der Bekanntmachung vom 14. September 1990 (GVBl. S. 397, BayRS 2012-1-1-I), das zuletzt durch § 1 des Gesetzes vom 24. März 2023 (GVBl. S. 98) geändert worden ist. URL : <https://www.gesetze-bayern.de/Content/Document/BayPAG-38>.
13. Bundeskriminalamtgesetz vom 1. Juni 2017 (BGBl. I S. 1354; 2019 I S. 400), das zuletzt durch Artikel 3 des Gesetzes vom 19. Dezember 2022 (BGBl. I S. 2632) geändert worden ist. URL : https://www.gesetze-im-internet.de/bkag_2018/BJNR135410017.html.
14. Bundesgesetz über die Organisation der Sicherheitsverwaltung und die Ausübung der Sicherheitspolizei (Sicherheitspolizeigesetz – SPG), Fassung vom 03.03.2023 StF: BGBl. Nr. 566/1991 idF BGBl. Nr. 662/1992 (DFB) (NR: GP XVIII RV 148 AB 240 S. 41. BR: 4119 AB 4122 S. 545.). URL : <https://www.ris.bka.gv.at/GeltendeFassung.wxe?Abfrage=Bundesnormen&Gesetzesnummer=10005792>.
15. Bundesgesetz über die Einrichtung und Organisation des Bundeskriminalamtes (Bundeskriminalamt-Gesetz – BKA-G) StF: BGBl. I Nr. 22/2002 (NR: GP XXI RV 806 AB 908 S. 87. BR: AB 6542 S. 683.). URL : <https://www.ris.bka.gv.at/GeltendeFassung.wxe?Abfrage=Bundesnormen&Gesetzesnummer=20001745>.
16. Rose, G. (2014) Verdeckter Ermittler, V-Person und Informant unter besonderer Berücksichtigung des Scheingeschäfts im deutsch-österreichischen Rechtsvergleich : Dissertation zur Erlangung eines akademischen Grades eines Doktors der Rechtswissenschaften / Leopold-Franzens-Universität Innsbruck. Innsbruck, 196 p.
17. Poliisilaki. URL : <https://finlex.fi/fi/laki/ajantasa/2011/20110872>.
18. European Parliament legislative resolution of 16 April 2019 on the 372 proposal for a directive of the European Parliament and of the Council on the protection of persons reporting on breaches of Union law. URL: http://www.europarl.europa.eu/doceo/document/TA-8-2019-0366_EN.html?redirect#BKMD-11.
19. EU Whistleblowing Monitor. URL: <https://www.whistleblowingmonitor.eu/>.
20. Occupational Safety and Health Administration. URL : https://www.whistleblowers.gov/whistleblower_acts-desk_reference.
21. Whistleblower Program. Annual Report to Congress, 2022. URL : https://www.sec.gov/files/2022_ow_ar.pdf.
22. Sopimus poliisin ja vapaiehtoisjärjestöjen yhteistoiminnasta (Voimassaoloaika 1.1.2021-31.12.2023) POL-2020-33698. ID-20363988. URL: https://www.sec.gov/files/2022_ow_ar.pdf.
23. Trottier, D. (2014) Crowdsourcing CCTV surveillance on the Internet. *Information, Communication & Society*. № 17(5), pp. 609–626.
24. V Ukraini vidkryto «polyuvannya» na torhovtsiv ta narkolaboratoriyi startovala aktsiya «Spiymay baryhu» [In Ukraine, the «hunt» for traffickers and drug laboratories has been launched, and the campaign «Catch the barygu» has started.]. URL: <https://apostrophe.ua/ua/news/society/2023-04-27/v-ukraine-otkryta-ohota-na-torgovcev-i-narkolaboratorii--startovala-akciya-pojmaj-barygu/295852> [in Ukr].

ABSTRACT

Oleksandr Khrystov. Foreign experience of legal regulation of the use of the public by the criminal police during the fighting of crime. The article is devoted to the study and generalization of the positive foreign experience of legal regulation and organization of the use of the public by the criminal police during the fight against crime. According to the results of the study of regulatory legal acts and scientific works of foreign scientists, the conclusion that all categories of persons who provide information about criminal offenses or about persons who commit or prepare them, as well as assist criminal police units in the performance of tasks related to combating crime, are justified to members of the public, with the exception of freelance agents and persons facilitating the implementation of such activities under the terms of an agreement in criminal proceedings or other legal conditions that allow

these persons to avoid or mitigate criminal liability.

It has been established that the conduct of overt and undercover activities (investigative actions) with the use of members of the public by criminal police units is regulated by criminal procedural codes, laws on the police, on criminal intelligence, on countering crime both as a whole and in separate areas, as well as instructions, directives, regulations

The laws of the member states of the European Union on the use and protection of the rights of whistleblowers were analyzed (Austria, Belgium, Bulgaria, Denmark, Finland, Greece, Ireland, Italy, Latvia, Lithuania, Malta, Portugal, Romania, Slovenia, Spain, Sweden). It has been established that one of the promising directions for improving the legal basis for the use of the public by the criminal police during the fight against crime is the introduction of whistleblower programs similar to foreign ones. The priority areas for improvement of the regulatory and legal framework in Ukraine in areas of countering crime are proposed, namely regarding countering: criminal offenses of a general criminal orientation; a criminal offense of economic orientation; a criminal offense in cyberspace; organized and transnational crime; a criminal offense in the field of illegal drug trafficking, weapons, human trafficking, etc.

It is proposed to introduce in Ukraine the practice of concluding agreements on police cooperation with public (volunteer) organizations

The expediency of borrowing foreign experience in involving members of the public to identify persons and facts of operational interest, as well as recording their criminally illegal actions (documentation of criminal activity) based on the crowdsourcing model, the concept of which must be foreseen in the crime prevention strategy, is substantiated. It was established that such a model of tripartite relations is «win-win-win» for all parties and requires appropriate regulatory and legal regulation.

Keywords: *whistleblower, public whistleblower, crowdsourcing, regulatory act, crime prevention.*

УДК 343.98

DOI: 10.31733/2078-3566-2023-1-309-315

Володимир ВОЛОШИН[©]

кандидат наук з державного управління
(Національна академія Державної прикордонної
служби України імені Богдана Хмельницького,
м. Хмельницький, Україна)

ФОРМУВАННЯ ГОТОВНОСТІ МАЙБУТНІХ ОФІЦЕРІВ ОПЕРАТИВНО-РОЗШУКОВИХ ПІДРОЗДІЛІВ ДО ЗАПОБІГАННЯ КОНФЛІКТАМ У ОПЕРАТИВНОМУ СПІЛКУВАННІ

У статті висвітлено особливості формування готовності майбутніх офіцерів оперативно-розшукових підрозділів до запобігання конфліктам у оперативному спілкуванні. Пропонується конфлікти в оперативно-розшуковій діяльності поділити на позитивні та негативні. Звертається увага на необхідність перегляду методики підготовки офіцерів оперативно-розшукових підрозділів з урахуванням потреб сучасності та інформаційно-технічних особливостей передачі інформації під час комунікації. Вказано на необхідність урахування в оперативному спілкуванні морально-психологічного стану українського суспільства. Надано пропозиції щодо забезпечення підготовки майбутніх офіцерів оперативно-розшукових підрозділів з урахуванням сучасних реалій для забезпечення ефективного виконання завдань оперативно-розшукової діяльності.

Ключові слова: *оперативне спілкування, комунікація, конфлікт, психологія, метод контактної взаємодії, оперативно-розшукова діяльність, підготовка майбутніх офіцерів.*

Постановка проблеми. Людина є соціальною істотою, а тому її існування передбачає, за невеликим винятком, постійну взаємодію з іншими індивідами через спілкування. І навіть сучасний інформаційно-технічний прогрес, який, серед іншого, значно зменшив потребу у реальному спілкуванні та перевів його у віртуальну (мережеву) сферу, не передбачає відходження від основних норм спілкування. Адже сприйняття у людей залишається таким самим і залежно від того, які цілі спілкування ми ставимо, такі правила і застосовуємо. Для флірту – фліртуємо, для налагодження ділових контактів – дотримуємось ділового етикету під час комунікації, для отримання

© В. Волошин, 2023

ORCID iD: <https://orcid.org/0000-0002-2613-7115>

vovan9607@ukr.net

інформації – пристосовується під співрозмовника. Єдина відмінність – це шляхи передавання інформації, а також підвищена здатність до її викривлення внаслідок відсутності безпосереднього контакту як з боку суб'єкта спілкування, так і з боку об'єкта.

При цьому, незважаючи на незмінність основних правил та вимог до спілкування, вказані вище зміни та інформаційно-технічні особливості потребують поведінкового коригування учасниками комунікуючого процесу для досягнення поставлених цілей та ефективного виконання покладених обов'язків. Зокрема, це повною мірою стосується оперативних працівників, основним завданням яких є отримання оперативно значущої інформації та подальшого її використання в оперативно-службовій діяльності.

Водночас коригування потребують як вміння та навички вже діючих оперативних працівників, так і підготовка майбутніх офіцерів оперативних підрозділів, навчання яких часто здійснюється на застарілих методичних матеріалах та практиках.

Більше того, підготовка майбутніх офіцерів потребує реформатування з урахуванням динамічності інформаційно-технічного процесу для забезпечення можливості швидкої адаптації до нових умов.

Особливу актуальність вказані питання набувають у сфері запобігання конфліктам в оперативному спілкуванні, що безпосередньо пов'язане з ефективністю оперативної комунікації взагалі. Адже конфлікти є постійним супутником міжособистісної комунікації, а тому уміння їм запобігати або керувати ними дозволяють ефективно здійснювати оперативно-розшукову діяльність та досягати поставлених цілей під час оперативного спілкування.

Аналіз публікацій, в яких започатковано вирішення цієї проблеми.

Враховуючи те, що оперативне спілкування має головне місце серед способів отримання оперативно значущої інформації, важливо забезпечувати його ефективність, що неможливо без запобігання конфліктам, які можуть справляти деструктивний вплив на цілі спілкування. Сучасні здобутки оперативно-розшукової науки в частині оперативного спілкування стали результатом багаторічних досліджень провідних вітчизняних науковців, а саме: Д. Александрою, К. Антоною, Б. Бараненка, О. Бандурки, О. Бочкового, І. Денисової, О. Долженкова, В. Євтушка, І. Козаченка, Я. Кондратьєва, І. Паршина, М. Перепелиці, В. Пчолкіна, В. Регульського, Б. Розовського, В. Сілюкова, О. Шумілова та ін.

Вказане підтверджує актуальність обраної тематики та необхідність проведення додаткового наукового дослідження, адже світосприйняття людей постійно змінюється, а тому необхідно готувати майбутніх офіцерів з урахуванням актуальних потреб практики для подолання суперечностей в оперативному спілкуванні, або використання цих суперечностей на свою користь, з метою виконання завдань оперативно-розшукової діяльності.

Метою статті є аналіз науково-теоретичних джерел та практики здійснення оперативно-розшукової діяльності для висвітлення питань щодо формування готовності майбутніх офіцерів оперативно-розшукових підрозділів до запобігання конфліктам в оперативному спілкуванні.

Виклад основного матеріалу. Життя у соціумі – це постійна комунікація, яка неможлива без різних суперечностей між індивідами, адже не завжди збігаються життєві орієнтири, цінності, погляди тощо. Такі суперечності можуть перерости у конфлікти, що справляють деструктивний вплив на відносини комунікуючих сторін.

Водночас деструктивний вплив в оперативно-розшуковій діяльності може носити як негативний, так і позитивний характер. При цьому можна виділити безумовно негативний характер конфліктів в оперативно-розшуковій діяльності, наприклад, внутрішні конфлікти при спілкуванні оперативних працівників між собою або з керівництвом оперативного підрозділу. Бувають також і умовно негативні конфлікти, які можуть виникати як між оперативником і об'єктом оперативного спілкування, так і між об'єктами оперативно-розшукової діяльності.

До позитивних конфліктів ми відносимо ті, які спровоковані оперативними працівниками для досягнення цілей оперативно-розшукової діяльності, або ті, які самі виникли, але можуть бути використані в цілях оперативно-розшукової діяльності.

Важливо зауважити, що знання сутності конфліктів, їх вчасне розпізнавання та навички керування ними дозволяють або запобігти негативним конфліктам, або

мінімізувати їх негативні наслідки, а в окремих випадках використати їх у своїх цілях та перевести в категорію позитивних.

Проте це не просте завдання і без належної теоретичної та практичної підготовки реалізувати його буде надто складно, навіть за умов наявності практичного досвіду в оперативно-розшуковій діяльності.

Отже, зважаючи на вищевказане, найбільший інтерес для нас становить саме негативні конфлікти, які справляють деструктивний вплив на оперативне спілкування та яким потрібно запобігати для ефективного здійснення оперативно-розшукової діяльності. Адже основою оперативно-розшукової діяльності є інформація, яка здобувається, у тому числі завдяки спілкуванню, і конфлікти у даному випадку не дозволять її здобути взагалі, або не у тому обсязі, який необхідний для виконання покладених завдань та досягнення поставлених цілей.

Потрібно враховувати, що конфлікти в оперативному спілкуванні є чинниками, що впливають на кінцевий результат. Знання їх природи, динаміки розвитку, а також шляхів подолання є основою ефективного здійснення оперативно-розшукової діяльності та досягнення її мети.

При цьому треба пам'ятати, що конфлікт є, насамперед, лише сигналом про наявність невирішеної проблеми у відносинах з відповідним об'єктом під час оперативного спілкування, і цю проблему треба проаналізувати, зрозуміти й вирішити, якщо мета спілкування важлива та ще не досягнута [4, с. 144–150].

Насамперед, потрібно усвідомити саму сутність спілкування, що дасть змогу виявити його особливості та можливі суперечності. Зокрема, у найбільш загальному визначенні спілкування – це універсальна реальність людського буття, яка породжується і підтримується різноманітними формами людських стосунків. У цій реальності формуються і розвиваються як різні види соціальних відносин, так і психологічні особливості окремої людини [7, с. 371]. Проте таке розуміння не відображає усієї специфіки оперативного спілкування, адже не може пояснити ті явища і процеси, які мають місце під час спілкування оперативного працівника з громадянами під час здійснення оперативно-розшукової діяльності.

Вивчення оперативного спілкування, як найбільш екстремальної форми спілкування через свою емоційну завантаженість, дозволило запропонувати власне визначення оперативного спілкування, під яким розуміємо інформаційні взаємозв'язки між відповідними суб'єктами, пов'язані з виконанням завдань оперативно-розшукової діяльності. Така інтерпретація оперативного спілкування відповідає загальному уявленню про спілкування в галузі соціальної психології, виділяючи три сторони спілкування: комунікативну (передача інформації), інтерактивну (взаємодія) та перцептивну (взаємсприйняття). «Комунікативність передбачає узагальнення всіх інформативних процесів, що відбуваються між людьми. Взаємодія – це обмін діями, вчинками. Перцептивність процесу спілкування включає сприйняття партнерами один одного, інтерпретацію отриманих результатів їх оцінювання і т. д.» [8, с. 5].

На етапі підготовки, майбутнім офіцерам оперативно-розшукових підрозділів важливо розуміти, що наявність вищевказаних елементів цілком відповідає структурі спілкування оперативного працівника з іншими особами як під час проведення оперативно-розшукових заходів, а також у спілкуванні загалом, забезпечуючи при цьому обмін інформацією, тобто комунікацію.

Зі свого боку, комунікація – це завжди взаємодія, тому лише умовно вона може розглядатись як самостійна інформаційна сторона міжособистісного спілкування. Процес спілкування передбачає обмін інформацією, яка змінюється та переходить у загальне смислове поле партнерів. При цьому формування загального інформаційно-смислового простору не передбачає взаєморозуміння партнерів, адже на комунікативний процес впливає багато специфічних психологічних механізмів і феноменів. Інтерактивна сторона спілкування – це та його сторона, яка фіксує не тільки обмін інформацією, але й організацію сумісних дій, що дозволяє реалізувати суб'єктам певну ціль [2, с. 49–58].

У цьому сенсі варто усвідомлювати, що спілкування та комунікація споріднені поняття, але не тотожні, адже обмін інформацією, тобто комунікація, може здійснюватись і без спілкування та відбуватись між конфліктуючими сторонами. Отже, комунікація без спілкування можлива, а ось спілкування без комунікації – ні.

Повертаючись до висвітлення конфліктів у оперативному спілкуванні, варто зауважити, що відсутність взаєморозуміння у єдиному інформаційному полі суб'єктів

спілкування пояснюється наявністю психологічних бар'єрів: байдужості, підозрливості, ворожості, пересичення спілкуванням тощо. Усе це призводить до так званих конфліктів спілкування в оперативно-розшуковій діяльності. Практика свідчить, що психологічні бар'єри (насамперед, інтелектуальний, емоційно-вольовий, мотиваційний) в оперативно-розшуковій діяльності набувають особливого, специфічного характеру [3, с. 255–257].

Зокрема, інтелектуальний бар'єр виявляється у розбіжностях цінностей, моральних поглядів і залежить від об'єкту оперативного контакту. Усунення чи мінімізація такого психологічного бар'єру відбувається шляхом з'ясування моральних позицій та їх коригування.

Емоційно-вольовий бар'єр виявляється через негативний емоційний стан однієї чи обох сторін на певний момент (страх, розлючення, погані настрої тощо). Можливе також завчасно сформоване негативне ставлення об'єкта впливу до працівника оперативно-розшукового підрозділу. Усувається такий бар'єр шляхом уважного ставлення до об'єкта спілкування, а також шляхом створення сприятливих зовнішніх умов для спілкування.

Мотиваційний бар'єр може виявлятися у випадку, коли об'єкту спілкування завчасно відомо про службову належність працівника оперативно-розшукового підрозділу і цей факт не збігається з внутрішньо мотиваційними установками об'єкта спілкування. Вказаний бар'єр найменш сприятливий для впливу і може подотатись за умови контрмотивів конструктивного характеру.

Звісно, вказані вище особливості оперативного спілкування можна засвоїти шляхом активного практичного здійснення оперативно-розшукової діяльності, але цей шлях тривалий та насичений помилковими рішеннями, що у результаті формує досвід. І це добре, коли такий досвід приходить без наслідків, адже невчасне та неправильне реагування на деструктивний вплив бар'єрів в оперативному спілкуванні можуть мати непередбачувані наслідки: від міжособистісного напруження у спілкуванні, до відкритих конфліктів з настанням тяжких наслідків.

Якщо деструктивний вплив бар'єрів оперативного спілкування призвів до інтенсивного та тривалого конфлікту, то в будь-якої сторони оперативного спілкування (імовірноше в об'єкта ОРД) можуть виникнути й закріпитися досить різкі оборонні реакції, готовність до нападу, до знешкодження джерела небезпеки, тобто така поведінка, яка цілком входить до структури особистості, спотворюючи при цьому характер її мислення, вчинків і почуттів. Це дуже небезпечні психологічні феномени, які треба постійно враховувати під час здійснення оперативного спілкування [1, с. 180–185].

Саме тому важливо оволодіти знаннями та навиками щодо попередження конфліктів в оперативному спілкуванні на початковому етапі підготовки майбутніх офіцерів оперативно-розшукових підрозділів, забезпечуючи при цьому максимальну ефективність здійснюваних нами заходів у практичній діяльності.

Крім того, потрібно враховувати і зміну комунікативного простору за сучасних умов, тобто того соціально-психологічного середовища, в якому здійснюється комунікація. Адже сьогоднішнє українське суспільство не можна порівнювати з суспільством зразка 2021 року. Повномасштабне російське вторгнення цілковито змінило соціально-психологічні умови українського суспільства, що вплинуло на усі, без винятку, сфери його існування. Українське суспільство стало більш чутливим, емоційним, психічно навантаженим, що у сукупності підвищує його конфліктність, що важливо враховувати, у тому числі й під час планування та здійснення оперативно-розшукової діяльності.

Важливо розуміти, що психоемоційна напруженість в українському суспільстві, навіть за умови швидкого закінчення війни, швидко не мине. А тому потрібно це враховувати під час розробки навчальних планів та методичних рекомендацій для підготовки майбутніх офіцерів оперативно-розшукових підрозділів.

Необхідно вже зараз готуватись до того, що подальше здійснення оперативно-розшукової діяльності буде супроводжуватись підвищеною конфліктністю об'єктів оперативного спілкування, що потребуватиме активних дій зі сторони суб'єктів оперативно-розшукової діяльності щодо попередження конфліктів та мінімізації їх негативних наслідків.

Основним завданням при цьому має бути встановлення психологічного контакту, який залежить від ретельної підготовки оперативного працівника, знання ним психологічного портрету особи-об'єкта, його «сильних» і «слабких» якостей, а також

«зон дискомфорту», яких доречно уникати в процесі спілкування.

При налагодженні ефективного контакту з об'єктом оперативного впливу низка його особистісних сторін – соціальне становище, наявність або відсутність зацікавленості в знайомстві з оперативним працівником, мотивація спілкування, система установок і цінностей (зокрема, установка щодо насилля) є небезпечними (конфліктними) факторами комунікаційних стосунків. Вказані фактори здатні породжувати основну суперечність конфліктного характеру – протистояння двох сторін, але конфлікт сам собою вони не створюють. Тобто зазначені особливості є рушійною силою виникнення суперечностей, завдяки яким визріває конфлікт між оперативним працівником і об'єктом впливу.

Цілком доречним у цьому випадку є використання здобутків соціальної психології. Наприклад, Л. Б. Філонов виокремлює шість етапів встановлення психологічного контакту та описує приблизно 90 прийомів, що можуть застосовуватися при контактній взаємодії працівників оперативно-розшукових підрозділів. Для цього використовується методика контактної взаємодії (МКВ), яка дозволяє усувати психологічні бар'єри, організовувати зближення і правильно діагностувати суперечливі якості особи об'єкта [6, с. 33–42].

Ефективне застосування МКВ передбачає слідування основним її стадіям, які відображають етапи встановлення та підтримки співробітництва, а також дозволяють долати конфліктне напруження: перша стадія – накопичення згоди, суть якої полягає в тому, що супротивника втягують у справу; друга стадія – стадія пошуку загальних або інтересів, що збігаються; третя стадія – прийняття принципів і чеснот, пропонує для спілкування; четверта стадія – виявлення якостей, небезпечних для спілкування; п'ята стадія – пристосовування до партнера; шоста стадія – вироблення загальних правил контактної взаємодії [5, с. 206–210].

Майбутнім офіцерам оперативно-розшукових підрозділів важливо розуміти, що у їх розпорядженні під час здійснення оперативно-розшукової діяльності буде широкий інструментарій впливу, який дозволить поєднувати професійні та психологічні знання з метою встановлення психологічно грамотного і ефективного контакту з об'єктом оперативного інтересу, що до того ж є запорукою подальшого формування довірчих стосунків.

Висновки. Отже, сьогодення показує, що українське суспільство невпинно змінюється, так само як змінюються й умови його існування. При цьому ці зміни зумовлені як довоєнним розвитком суспільства, враховуючи його проєвропейську орієнтованість, так і російським вторгненням, яке прискорило і так динамічні трансформаційні процеси.

У таких умовах потребує змін і оперативно-розшукова діяльність, ефективність якої цілком і повністю залежить від здатності працівників оперативних підрозділів здобувати оперативно значущу інформацію.

Саме тому важливим є негайно орієнтувати методико-практичне забезпечення підготовки майбутніх офіцерів оперативно-розшукових підрозділів до сучасних та прогнозованих майбутніх умов здійснення оперативно-розшукової діяльності. Забезпечуючи при цьому ефективне оперативне спілкування з попередженням конфліктів в умовах підвищеного психоемоційного напруження серед об'єктів оперативної уваги, а також у суспільстві загалом.

При цьому висвітлені прийоми та засоби попередження конфліктів в оперативному спілкуванні доцільно використовувати як під час налагодження оперативних контактів для отримання оперативно значущої інформації, так і під час спілкування між самими працівниками оперативних підрозділів. Адже деструктивне спілкування між оперативними працівниками та конфліктні ситуації між ними неминуче знижують ефективність оперативно-розшукової діяльності.

Знання природи конфліктів, динаміки їх розвитку, а також шляхів подолання становить суттєву складову професійно-психологічної підготовки майбутніх офіцерів оперативно-розшукових підрозділів.

Список використаних джерел

1. Бараненко Б. І., Александров Д. О., Бочковий О. В. Використання психологічних знань у оперативно-розшуковій діяльності органів внутрішніх справ України за сучасних умов: навч.-практ. посібник / за ред. д-ра юрид. наук, проф. А. В. Іщенко, д-ра психол. наук, проф. В. С. Медведєва. Київ : ДНДІ МВС України, Харків : Мачулін, 2015. 322 с.

2. Грібов М. Л. Психологічні особливості спілкування негласного штатного працівника з громадянами при виконанні завдань по боротьбі з організованою злочинністю. *Боротьба з організованою злочинністю і корупцією (теорія і практика)*. 2007. Вип. 16. С. 49–58.
3. Гусєва К. А. Особливості суперечностей в оперативному спілкуванні та шляхи їх подолання. *Стан, проблеми та перспективи сучасної юриспруденції України в умовах євроінтеграції : правові та суспільні аспекти*. 2015. С. 255–257.
4. Александров Д. О., Бараненко Б. І., Богучарова О. І. Конфлікти в оперативно-розшуковій діяльності кримінальної поліції України [Peculiarities of contradictions in operational communication and ways to overcome them. The state, problems and prospects of modern Ukrainian jurisprudence in the conditions of European integration] : навч.-практ. посібник. Луганськ : ЛДУВС ім. Е. О. Дідоренка, 2018. 678 с.
5. Мороз Л. І. Комплекс вправ для формування умінь встановлювати стосунки, засновані на довірі. *Теорія та досвід застосування тренінгових технологій у практичній психології : матеріали II Всеукр. науково-практ. конф. (м. Київ, 20 жовт. 2005 р.)* Київ : Київ. юрид. ін-т МВС, 2005. С. 206–210.
6. Мороз Л. І., Яковенко С. І. Встановлення психологічного контакту працівниками внутрішніх справ при спілкуванні з різними категоріями громадян. *Практична психологія та соціальна робота*. 2005. № 11. С. 21–37. № 12. С. 16–29. 2006. № 1. С. 33–42.
7. Москаленко В. В. Соціальна психологія. Київ : Центр навч. книги, 2005. 624 с.

Надійшла до редакції 06.03.2023

References

1. Baranenko, B. I., Aleksandrov, D. O., Bochkovi, O. V. (2015) Vykorystannia psykholohichnykh znan u operatyvno-rozshukovii diialnosti orhaniv vnutrishnikh sprav Ukrainy za suchasnykh umov [The use of psychological knowledge in operational and investigative activities of the internal affairs bodies of Ukraine under modern conditions] : navch.-prakt. posib. / za red. d-ra yuryd. nauk, prof. A. V. Ishchenka, d-ra psykhol. nauk, prof. V. S. Medvedieva. Kyiv : DNDI MVS Ukrainy, Kharkiv : Machulyn, 322 p. [in Ukr.].
2. Hribov, M. L. (2007) Psykholohichni osoblyvosti spilkuvannia nehlasnoho shtatnoho pratsivnyka z hromadianamy pry vykonanni zavdan po borotbi z orhanizovanoiu zlochynnisti [Psychological features of the communication of an undercover full-time employee with citizens when performing tasks to combat organized crime]. *Borotba z orhanizovanoiu zlochynnisti i koruptsiiei (teoriia i praktyka)*. Issue 16, pp. 49–58. [in Ukr.].
3. Husieva K. A. (2015) Osoblyvosti superechnosteï v operatyvnomu spilkuvanni ta shliakhy yikh podolannia [Peculiarities of contradictions in operational communication and ways to overcome them]. *Stan, problemy ta perspektyvy suchasnoi yurysprudentsii Ukrainy v umovakh yevrointehratsii : pravovi ta suspilni aspekty*, pp. 255–257. URL: <http://elar.naiu.kiev.ua/jspui/handle/123456789/8936> [in Ukr.].
4. Aleksandrov, D. O., Baranenko, B. I., Bohucharova, O. I. (2018) Konfliktky v operatyvno-rozshukovii diialnosti kryminalnoi politsii Ukrainy [Conflicts in operational investigative activities of the criminal police of Ukraine] : navch.-prakt. posibnyk. Luhansk : LDUVS im. E. O. Didorenka, 678 p. [in Ukr.].
5. Moroz, L. I. (2005) Kompleks vprav dlia formuvannia uminnia vstanovliuvaty stosunky, zasnovani na doveri [A set of exercises for building the ability to establish relationships based on trust]. *Teoriia ta dosvid zastosuvannia treninhovykh tekhnolohii u praktychnii psykholohii : materialy II vseukr. nauk.-prakt. konf. (m. Kyiv, 20 zhovt. 2005 r.)*. Kyiv : Kyiv. in-t vnutr. sprav MVS, pp. 206–210. [in Ukr.].
6. Moroz, L. I., Yakovenko, S. I. (2005, 2006) Vstanovlennia psykholohichnoho kontaktu pratsivnykamy vnutrishnikh sprav pry spilkuvanni z riznymi katehoriiami hromadian [Establishment of psychological contact by internal affairs workers when communicating with different categories of citizens]. *Praktychna psykholohiia ta sotsialna robota*. № 11, pp. 21–37; № 12, pp. 16–29; № 1, pp. 33–42. [in Ukr.].
7. Moskalenko, V. V. (2005) Sotsialna psykholohiia [social psychology]. Kyiv : Tsentr navch. knyhy, 624 p. [in Ukr.].

ABSTRACT

Volodymyr Voloshyn. Forming the readiness of future officers of operational-search units to prevent conflicts in operative communication. The article highlights the peculiarities of forming the readiness of future officers of operational and search units to prevent conflicts in operative communication.

It is noted that social changes and information and technical features require the adjustment of the behavior of the participants of the communication process in order to achieve the goals of operative and search activity and the effective performance of assigned duties. At the same time, both the skills and abilities of future officers, as well as the training of future officers of operative units, require adjustments.

The training of future officers needs to be reformatted taking into account the dynamism of the information and technical process to ensure the possibility of quick adaptation to new conditions.

It is proposed to divide the conflicts in operative and search activity into positive and negative.

Attention is drawn to the need to review the methodology of training officers of operative and search units, taking into account the needs of modernity and the information and technical features of information transmission during communication.

It is indicated that it is necessary to take into account the change in the modern communicative space, that is, the socio-psychological environment in which communication is carried out. After all, the full-scale russian invasion completely changed the socio-psychological conditions of Ukrainian society, which affected all spheres of its existence. Ukrainian society has become more sensitive, emotional, and mentally burdened, which collectively increases its conflict.

It is necessary to prepare for the fact that the further implementation of operative-search activities will be accompanied by increased conflict between objects of operative communication, which will require active actions on the part of subjects of operational-search activities to prevent conflicts and minimize their negative consequences.

Proposals have been made to ensure the training of future officers of operational-search units taking into account modern realities to ensure the effective performance of tasks of operational-search activity.

Keywords: *operative communication, communication, conflict, psychology, method of contact interaction. operative and search activity, training of future officers.*

УДК 341.4

DOI: 10.31733/2078-3566-2023-1-315-322

Юрій ОВЕРЧЕНКО®

викладач

(Національна академія Державної прикордонної служби України імені Богдана Хмельницького, м. Хмельницький, Україна)

ДЕСТАБІЛІЗАЦІЙНИЙ ВПЛИВ МОРСЬКОГО ТЕРОРИЗМУ НА СВІТОВУ ПРОДОВОЛЬЧУ БЕЗПЕКУ

Висвітлено дестабілізаційний вплив морського тероризму на світову продовольчу безпеку та можливості оперативних підрозділів розвідувальних служб у протидії цьому негативному явищу. Визначено, що проблема морського тероризму сьогодні залишається однією з найактуальніших, що значно впливає на торгове судноплавство в певних районах Світового океану, а також на стан регіональної безпеки. Підсумовується, що успішна протидія морському тероризму, котрий безпосередньо створює загрозу світовій продовольчій безпеці, що наочно продемонстрували російські терористи, напряму залежить від ефективної діяльності оперативних підрозділів шляхом здобуття розвідувальної інформації та обміну цією інформацією в межах міжнародного співробітництва. Адже, враховуючи транскордонний характер морського тероризму, тільки консолідовані міжнародні зусилля забезпечать успіх контртерористичних заходів.

Ключові слова: *морський тероризм, міжнародний тероризм, тероризм на морському транспорті, оперативно-розшукова діяльність, антитерористична діяльність, антитерористичні заходи, інформація, ефективність.*

Постановка проблеми. Пересічний громадянин сприймає піратство як явище давнини, що дійшло до нас у вигляді розповідей, оповідань та сюжетів кінематографа про морських розбійників, які захоплювали морські судна. Та це не так, адже піратство живе й сьогодні і повністю позбавлене романтизму, оскільки належить до категорії міжнародного тероризму і є однією з найнебезпечніших форм злочинності, що суттєво дестабілізує нормальний розвиток міжнародних відносин [5, с. 3].

У новітній історії перша хвиля міжнародного тероризму, початком якої західні аналітики вважають 1968 рік, прокотилася численними терактами в різних країнах світу, переважно на авіалініях і повітряних лайнерах. Проте після вжиття авіакомпаніями виняткових заходів безпеки щодо захисту літаків цивільної авіації терористи почали

© Ю. Оверченко, 2023

ORCID iD: <https://orcid.org/0000-0001-6307-3459>

Yuriy.A.Overchenko@gmail.com

атакувати інші цілі: аеропорти, дипломатичні місії, окремих представників великого бізнесу тощо, змушуючи служби безпеки більшості країн звернути увагу на вказані факти. Через це терористи переключили свою увагу на інші, менш захищені цілі, котрими, на думку багатьох зарубіжних аналітиків, стали та найближчим часом будуть, морські цілі як найменш захищені об'єкти.

Такий вибір цілком зрозумілий, адже морське судно важче захистити через його доступність для нападу на воді. Крім того, терористична «привабливість» морських цілей полягає в їх важливості, адже вони перевозять все у великих обсягах, від людей до вантажів, щоб забезпечити рентабельність експлуатації суден. Зокрема, сучасний круїзний лайнер «Harmony of the Seas» (укр. «Гармонія морів») є найбільшим у світі та вміщує на борту 6360 пасажирів та 2400 осіб команди судна [1]. Найбільшим вантажним кораблем у світі називають 450-метровий супертанкер «Knock Nevis», вантажопідйомність якого 565 тис. т, за один раз він міг перевозити нафти на 600 млн доларів [11]. Крім економічного, морські перевезення мають стратегічне та глобальне значення, адже захоплення чи пошкодження суден можуть спричинити катастрофічні наслідки як для економік окремих країн, так і для екології усього світу.

Враховуючи те, що Україна є морською державою, проблема морського тероризму надзвичайно важлива і для нас, адже майже 65 тис. українських моряків працює на тисячах суден під прапорами різних країн світу. Згідно зі статистикою, українські моряки посідають п'яте місце у світі серед екіпажів торговельних суден та друге місце за кількістю заручників, які щорічно потрапляють до рук морських піратів.

Повномасштабне російське вторгнення в Україну 2022 року ще більше загострило проблему, адже держава-агресор відкрито вдалася до здійснення терористичних атак на морі. Так, у 2022 році, за даними Державної прикордонної служби, російські пірати захопили два українських судна з мирними екіпажами, при цьому задіяли кораблі військово-морських сил.

Зокрема, під терористичну атаку потрапили танкер «Афіна» та суховантаж «Принцеса Ніколь», які, перебуваючи в територіальному морі Румунії, отримали команду підійти до військових кораблів ВМС рф, після чого на них було відключено АІС і вони припинили виходити на зв'язок. Російські військові кораблі, порушуючи норми міжнародного морського права, під прикриттям самопроголошеної військової операції, здійснили піратське захоплення двох суден під українським прапором із майже 50 мирними членами екіпажів [14].

Вищевказані дані про піратські напади на судна переконливо доводять, що заходи, котрі застосовуються у боротьбі з цими злочинами, є ще недостатньо ефективними.

Аналіз публікацій, в яких започатковано вирішення цієї проблеми.

Проблематика міжнародного тероризму, з огляду на свою виключну важливість, є достатньо поширеною темою досліджень. Серед зарубіжних юристів над цією проблематикою працювали: П. Уїлкінсон, Л. Діспо, Г. Денікер. Серед вітчизняних дослідників проблеми морського тероризму загалом слід відзначити О. Бантишева, К. Фетисенко, С. Якимляка, В. Григоряна, В. Дмитриїва та ін.

Аспекти протидії міжнародному тероризму досліджували такі науковці та практики, як: О. Бандурка, М. Вербенський, М. Городецька; О. Долженков, В. Захаров, І. Зубач, Д. Заброда, О. Злагода, О. Кириченко, С. Калюк, І. Коломієць, В. Кохман, Д. Негодченко, Д. Никифорчук, С. Пекарський, М. Погорецький, І. Попов, Е. Рижков, Д. Санакоєв, В. Телійчук, В. Фатхутдінов, О. Христов, Г. Шевчук та ін. Однак зазначені питання досліджувалися здебільшого епізодично, при цьому науковцями надається багато рекомендацій стосовно удосконалення протидії міжнародному тероризму загалом, без урахування специфіки його морського прояву та діяльності саме оперативних підрозділів правоохоронних органів.

Вищевказане підтверджує актуальність обраної тематики та свідчить про необхідність проведення додаткового наукового дослідження, адже війна в Україні показала, що використання терористичних методів війни, у тому числі й на морському транспорті, можуть мати негативний вплив не тільки на економіку країн, що безпосередньо беруть участь у війні, але й на світову економіку загалом та міжнародну продовольчу безпеку зокрема.

Метою статті є аналіз науково-теоретичних джерел та практики діяльності оперативних підрозділів щодо мінімізації дестабілізаційного впливу морського

тероризму на світову продовольчу безпеку.

Виклад основного матеріалу. Сучасні можливості морських терористів як на тактичному, так і стратегічному рівнях створюють багатобічну, комплексну загрозу безпеці суспільства в міжнародному масштабі, безпеці морського судноплавства, а враховуючи те, що переважна більшість продовольства доставляється морем, то і світовій продовольчій безпеці.

Проблема морського тероризму сьогодні залишається однією з найактуальніших, що значно впливає на торгове судноплавство в певних районах Світового океану, а також на стан регіональної безпеки. Успішна протидія і боротьба з морським тероризмом за сучасних умов неможливі без координації зусиль міжнародного співтовариства і розвитку регіонального співробітництва в частині обміну оперативними даними.

Водночас, не заглиблюючись у наукову дискусію щодо етимології поняття «морський тероризм», приєднуємося до точки зору, що історично піратство й тероризм виникли як паралельні явища, пов'язані з безпекою мореплавства.

У сучасному міжнародному праві піратство (від грецьк. *peirates* – розбійник, пірат) розглядається як грабіж або інші насильницькі дії, що здійснює приватний корабель у міжнародних водах. У словнику міжнародного морського права поняття піратства розглядається як морський розбій (від грецьк. *peirates* і лат. *pirata*) – протиправні насильницькі дії, що вчинені піратським судном (літальним апаратом) у відкритому морі або в будь-якому іншому місці поза юрисдикцією хоч би якої держави [19, с. 48].

Морський тероризм з'являється як особливий різновид піратства, іменованого каперством. Каперство (від голланд. *karper* – морський розбійник) означало «протиправні насильницькі дії збройних приватновласницьких суден (корсарів, каперів) воюючих держав у відкритому морі» [6].

У Середньовіччі каперство набуло форми легалізованого піратства – пограбування суден учинялося за санкцією уряду, тобто воно набуло явно вираженої політичної спрямованості й нерідко розглядалося як дозволений спосіб збройної боротьби на морі. І лише 1856 року на Паризькому конгресі було ухвалено Декларацію про морську війну, в якій каперство оголошується злочином [16, с. 143].

На жаль, зазначена проблема не втратила своєї актуальності, і сьогодні морський тероризм розширює географію злочинної діяльності, а вчинені злочини супроводжуються найтяжчими наслідками – загибеллю людей, пограбуванням матеріальних цінностей, забрудненням навколишнього середовища тощо. Розвиток засобів комунікації та технічний прогрес надають тероризму нових можливостей у протиправній діяльності.

При цьому необхідно відрізнити піратів від морських терористів. Пірати – організовані злочинні угруповання бандитів і грабіжників, які ставлять за мету наживу – отримання викупу за судна й вантажі. Терористи ж – убивці з певними ідейними переконаннями. Вони скоюють теракти, висуваючи певні політичні або релігійні вимоги [17, с. 40]. Пірати уникають афішування своїх дій і застосовують силу тільки в останню чергу, морські терористи ж, як правило, прагнуть до афішування насильства і своєї участі у ньому [4, с. 4]. За словами фахівців, піратство й тероризм перетинаються у двох ключових площинах. По-перше, у юридичній: пірати й терористи, як позадержавні формування, відокремлюють себе від своїх держав і створюють екстериторіальні союзи. Вони застосовують злочинні дії проти цивільних осіб в особистих цілях. По-друге, у фінансовій: відомо, що піратів фінансують ісламістські терористичні організації у Сомалі й Індонезії [8, с. 165].

Ще однією характерною рисою сучасного піратства і тероризму є захоплення заручників. Здавна пірати використовували цей метод для отримання наживи, але на сучасному етапі, особливо в регіоні Сомалі, це явище перетворюється на великомасштабне. І якщо раніше вимоги стосовно викупів були незначними, то останнім часом суми, котрі вимагають за звільнення людей, рахують на мільйони доларів [18, с. 281–285].

Міжнародний тероризм сьогодні – це геополітичний виклик усьому світовому співтовариству. Він спирається на підтримку різного рівня екстремістських організацій, одержуючи від них усі необхідні кошти для терористичної діяльності. Аналітики відзначають масштабність та скоординованість дій міжнародних терористів, їх

транскордонний характер [12, с. 68].

Відповідно до офіційних повідомлень останніми роками спостерігається зменшення кількості нападів на судна, хоча ще кілька років тому цей показник зростає. Такий факт можна було б вважати позитивом, проте це не так. Адже морський тероризм сьогодні виходить на новий організаційний рівень, що підвищує рівень його небезпеки.

Зокрема, за даними опублікованого щорічного Звіту Міжнародного морського бюро (далі – ММБ) про випадки піратських нападів і збройною розбою проти суден за 2022 рік, пірати здійснили висадку на борт 95 % суден, що зазнали нападу. При цьому у своєму звіті про морське піратство ММБ повідомляє про 115 інцидентів піратства і збройною розбою проти суден, зафіксованих у 2022 році – це найнижчий зареєстрований рівень за майже три десятиліття.

Водночас загальна статистика піратських нападів за минулі п'ять років має такий вигляд: 2018 р. – 201; 2019 р. – 162; 2020 р. – 195; 2021 р. – 132; 2022 р. – 115 [9]. Для порівняння, за даними ММБ, у 2009 році сомалійські пірати здійснили 217 нападів і захопили 47 суден.

При цьому масштабність, підготовленість та наслідки таких нападів зростають, а отже, можна стверджувати про перехід від кількісних показників до якісних. Тобто численні піратські захоплення морських суден виходять на рівень добре спланованих морських терористичних актів, основною ціллю яких є не стільки отримання матеріальної вигоди, скільки вплив на геополітичні процеси шляхом створення штучних продовольчих криз.

Один із проявів такого морського тероризму ми можемо спостерігати на прикладі дій ВМФ російської федерації, силами якого блокується доставлення зернових культур з українських портів. Тільки шляхом складних переговорів та неопублічних поступок вдається тимчасово відкривати морські шляхи та забезпечувати прохід морських торгових суден із портів України, що суттєво підвищує собівартість доставленого продовольства як через збільшення витрат на транспортування, так і через багатократне підвищення страхових зборів.

Деталі сучасних подій із транспортуванням українського продовольства поки не розголошуються через триваючі домовленості та бойові дії. Проте є приклади минулого, на підставі яких можна уявити масштаби впливу тероризму на продовольчу безпеку у світі. Так, напад «Аль-Каїди» на танкер «VLCC Limburg» у жовтні 2002 р. змусив страхові компанії втричі підвищити страхові виплати за судна, що перебувають у портах Ємену. Деякі лінійні служби припинили безпосередній зв'язок з єменськими портами й перейшли частково до портів сусідніх країн. Це завдало істотного удару експорту й імпорту Ємену. Уряд спробував стабілізувати обстановку, прийнявши «Програму щодо гарантування від втрат» для компенсації збитку від терактів, але безрезультатно. За місяць до вищезазначеного нападу в портах Ємену перевантажувалося до 43 тис. контейнерів на місяць, після нього – лише 3 тис. контейнерів. Втрати для економіки країни оцінюються в 2 % від внутрішнього валового продукту [15].

Нерідкими є випадки прямого розстрілу морських суден з автоматичної зброї та гранатометів – вони справляють сильний психологічний вплив на осіб, які беруть участь у міжнародному судноплаванні. Як результат, перериваються морські перевезення або ускладнюється їх здійснення, а деякі перевезення стають нерентабельними, що заподіює державам значний збиток [2].

На підставі аналізу науково-теоретичних джерел, а також повідомлень про факти морського тероризму та піратства можна припустити, що піратство часто є однією з форм впливу, котру використовують морські терористи для досягнення своїх цілей. Таким чином, протидія піратству є одним зі способів протидії морському тероризму, що дозволяє зменшити рівень останнього.

При цьому важливо розуміти, що не всі факти піратства пов'язані з морським тероризмом, адже є непоодинокі випадки, коли, окрім отримання матеріальної вигоди, пірати не переслідують жодних цілей. Зауважимо, що напрацювання дієвих засобів протидії піратству може знизити негативний потенціал морського тероризму, але це не просто.

До основних проблем у протидії піратству можна віднести:

- ресурсні (фінансові) складнощі більшості прибережних «країн третього світу»;
- нездатність урядів цих держав вплинути на ситуацію;
- неможливість постійного перекриття районів піратства наявною кількістю

техніки (патрулювання на сьогодні залишається одним із найбільш ефективних заходів у боротьбі з піратством);

– надання прибережними державами й судновласницькими компаніями хибної статистичної та іншої інформації про напади на судна;

– неузгодженість правових норм і актів, що визначають режим прибережних районів, та ін. [7, с. 43–46].

Що ж до позиції України у протидії морському тероризму, то вона виражена в активній участі у чинних міжнародно-правових актах, взятті на себе визначених цими актами обов'язків, а також в імplementації в українське законодавство положень відповідних міжнародно-правових актів.

Зокрема, Україна бере участь у «Конвенції про боротьбу з незаконними актами, спрямованими проти безпеки морського судноплавства» і в «Протоколі про боротьбу з незаконними актами, спрямованими проти безпеки стаціонарних платформ, що розташовуються на континентальному шельфі». Крім того, Україна взяла до керівництва положення, викладені в документі ММО «Заходи для запобігання незаконним актам проти пасажирів на борті суден» (1985 р.).

Низку пропозицій, сформульованих міжнародною нарадою в 1986 р. у Хосе, було реалізовано в постанові Кабінету Міністрів України № 250 від 16 травня 1992 р. Цією постановою була створена Служба загальної безпеки на судах морського транспорту. Цією ж Постановою затверджене Положення про Службу загальної безпеки державної адміністрації морського транспорту України. Положення передбачало, що Служба загальної безпеки виконує свої функції із забезпечення безпеки мореплавання на судах і в портах, а її структура і штати встановлюються залежно від обсягу і складності поставлених завдань.

Надалі постанову Кабінету Міністрів від 16 травня 1992 р. було скасовано, хоча заходи, передбачені Положенням про Службу загальної безпеки державної адміністрації морського транспорту України, застосовувались.

Після прийняття у грудні 2002 р. Міжнародного кодексу з охорони суден і портових засобів (далі – Кодекс ОСПС) в Україні навесні 2004 р. був створений спеціальний Координаційний центр, що дістав назву «Агентство морської безпеки». З метою регламентації його діяльності, з урахуванням і на основі Кодексу ОСПС, був розроблений і прийнятий великий пакет документів щодо безпеки на морі.

Деякою мірою питання протидії морському тероризму знайшли відображення й у Кодексі торговельного мореплавання України, ст. 62 якого регламентує дії капітана у випадку військової небезпеки і зобов'язує його застосовувати всі необхідні і можливі заходи для порятунку людей, які знаходяться на судні, і не допустити захоплення судна, документів, вантажу й іншого майна, що на ньому знаходяться.

З іншого боку, без відповідних шляхів реалізації нормативно-правові акти не здатні вплинути на ситуацію. Більше того, правозастосування має бути дієвим та ефективним, що важко сказати про заходи протидії морському тероризму. Адже зазвичай така протидія зводиться до звільнення заручників шляхом викупу, що тільки стимулює терористів до вчинення нових злочинів.

Саме тому ефективна протидія морському тероризму має забезпечувати консолідацію зусиль на міжнародному рівні, усунення підґрунтя для такого протиправного діяння, вироблення комплексу заходів проти піратства і тероризму [7, с. 43–46].

Враховуючи те, що більшість злочинів, у тому числі й міжнародних, виявляються оперативним шляхом, найбільш ефективне співробітництво в оперативно-розшуковій сфері здатне позитивно вплинути на протидію міжнародному тероризму.

Зокрема, виокремлюють такі основні форми співробітництва держав в оперативно-розшуковій діяльності: обмін оперативно-розшуковою, правовою та іншою інформацією; профілактика, розкриття та розслідування злочинів, стосовно яких укладені спеціальні угоди між державами; розшук і затримання злочинців на підставі договірних відносин або разових звернень однієї держави до іншої; видача злочинців іншій державі або міжнародному органу для кримінального переслідування; передача осіб, засуджених до позбавлення волі, для відбування покарання в державі, громадянами якої вони є, або до країни, де вони постійно проживають; передача органам іншої держави нагляду за умовно засудженими або умовно звільненими правопорушниками; захист прав і свобод громадян однієї держави при здійсненні правосуддя в іншій країні;

спільне вивчення причин та інших проблем злочинності, а також обмін досвідом роботи поліцейських та інших органів; підготовка кадрів, надання експертних послуг, постачання спеціальних науково-технічних засобів і надання матеріально-технічної допомоги іншим державам [13; 10, с. 13; 3, с. 72–73].

Зменшення бюрократії у міжнародному оперативно-розшуковому співробітництві дозволить у декілька разів підвищити ефективність протидії міжнародному тероризму, обмежуючи можливості не тільки здійснення терористичних актів, а й використання результатів такої діяльності. У цьому випадку можна провести аналогію з ринком, коли попит формує пропозицію: не буде вигоди від терористичної діяльності – зменшиться її пропозиція.

Крім того, важливість міжнародного співробітництва оперативних підрозділів у сфері протидії морському тероризму полягає у тому, що отримана розвідувальна інформація є важливим інструментом впливу під час переговорних процесів, що здійснюються при обговоренні умов звільнення заручників, відкриття морських шляхів тощо. Від того, якою буде позиція під час переговорів, може залежати успіх антитерористичних заходів та ймовірність повторення фактів тероризму в майбутньому.

Висновки. Таким чином, успішна протидія морському тероризму, котрий безпосередньо створює загрозу світовій продовольчій безпеці, що наочно продемонстрували російські терористи, напряду залежить від ефективної діяльності оперативних підрозділів шляхом здобуття розвідувальної інформації та обміну цією інформацією в межах міжнародного співробітництва. Адже, враховуючи транскордонний характер морського тероризму, тільки консолідовані міжнародні зусилля забезпечать успіх контртерористичних заходів.

Список використаних джерел

1. Chavdar Chaney. Harmony of the Seas. Wayback machine : Internet archive. URL : <https://web.archive.org/web/20160313115635/http://www.cruiseshipdeckplan.com/harmony-of-the-seas/>.
2. Аль-Каида готує теракти на морських путях. URL : https://flot3000.com/ru/news/17336?utm_referrer=https%3A%2F%2Fwww.google.com%2F#.
3. Бандурка О. М. Оперативно-розшукова діяльність : підруч. Харків : Вид-во Нац. ун-ту внутр. справ, 2002. Ч. I. 336 с.
4. Бантишев О. Ф. Тероризм та суміжні з ним злочини. Київ, 2018. С. 3–5.
5. Барановский А. Все на борьбу с пиратами. *Cargo News*. 2001. 15 мая. С. 3–8.
6. Великий тлумачний словник сучасної української мови / уклад. і голов. ред. В. Т. Бусел. Київ ; Ірпінь : ВТФ «Перун», 2002. 1440 с.
7. Глебов Р. С. Морське піратство і тероризм : матеріали II-ї студентської наукової конференції «Законодавчі та організаційно-технічні засади дослідження впливу надзвичайних ситуацій техногенного і природного характеру на безпеку життєдіяльності людини». Харків : Нац. ун-т «Юрид. акад. України», 2011. С. 43–46.
8. Ємельянов В. П. Тероризм та злочини терористичної спрямованості. Харків : Рубікон, 2019. 319 с.
9. Звіт про морське піратство у 2022 році. Профспілка робітників морського транспорту України. URL : <https://mtwtu.org.ua/news/zvit-pro-morske-piratstvo-u-2022-roci>.
10. Міжнародне співробітництво органів внутрішніх справ з правоохоронними органами зарубіжних країн: проблеми теорії та практики : матеріали круглого столу (м. Дніпропетровськ, 23 верес. 2010 р.). Дніпропетровськ : Дніпроп. держ. ун-т внутр. справ, 2010. 216 с.
11. Найбільший корабель у світі. *THE EPOCH TIMES*. URL : <https://www.epochtimes.com.ua/life/life/naybilshiy-korabel-u-sviti-110509.html>.
12. Оппенгейм Л. Розслідування терористичних актів : навч. посібник. Київ : Дакор, 2017. 160 с.
13. Панасюк С. А., Ніколайчук В. А., Стрілець Б. В., Попов І. О. Науково-практичний коментар Закону України «Про оперативно-розшукову діяльність» ; за заг. ред. В. Я. Мацюка. Київ : Професіонал, 2011. 302 с.
14. Російські пірати захопили два українських судна із мирними екіпажами. *Intent*. URL : <https://intent.press/news/world/2022/rosijski-pirati-zahopili-dva-ukrayinskih-sudna-iz-mirnimi-ekipazhami/>.
15. Стефанчишен Р. В. Тероризм на морі (концептуально-правовий аналіз). *Науковий вісник публічного та приватного права*. Вип. 3–2, 2020. С. 208–213.
16. Стий Дж. Обеспечение законности на море и на побережье : матер. Междунар. конф. по морскому праву / Ин-т междунар.-правовых исследований; МО США. Нью-Порт, 1998. Ч. VII. С. 143.
17. Шестопалова Л. М. Зміст поняття «тероризм» та «терористичний акт». *Вісник Академії управління МВС*. 2018. № 3. С. 40–58.

18. Юнку І. І. Співвідношення та розмежування морського піратства та тероризму на морі. *International scientific conference «Maritime security of the Baltic-Black sea region: challenges and threats» : conference proceedings (December 23, 2021)*. Odessa : Izdevniciba «Baltija Publishing». 420 p.
19. Якимляк С. Пірати ХХІ століття. *Військо України*. 2016. № 7. С. 46–48.

Надійшла до редакції 02.03.2023

References

1. Chavdar Chaney. Harmony of the Seas. *Wayback machine : Internet archive*. URL: <https://web.archive.org/web/20160313115635/http://www.cruiseshipdeckplan.com/harmony-of-the-seas/>.
2. Al-Kayda hotovyt terakty na morskyykh putiakh. URL : <http://e-finance.som.ua/ru/incidents/2010/01/11/>.
https://flot3000.com/ru/news/17336?utm_referrer=https%3A%2F%2Fwww.google.com%2F#.
3. Bandurka, O. M. (2002) Operatyvno-rozshukova diialnist [Operative and investigative activity] : pidruch. Kharkiv : Vyd-vo nats. un-tu vnutr. sprav. Ch. I. 336 p. [in Ukr.].
4. Bantishev, O. F. Teroryzm ta sumizhni z nym zlochyyny [Terrorism and related crimes]. Kyiv, 2018. pp. 3–5. [in Ukr.].
5. Baranovskiy A. Vse na borbu s pyratamy. *Cargo News*. 2001. 15 maia. S. 3–8.
6. Velykyi tлумachnyi slovnyk suchasnoi ukrainskoi movy [A large explanatory dictionary of the modern Ukrainian language] / uklad. i holov. red. V. T. Busel. Kyiv ; Irpin : VTF «Perun», 2002. 1440 p. [in Ukr.].
7. Hliebov, R. S. (2011) Morske piratstvo i teroryzm [Maritime piracy and terrorism] : materialy II-yi studentskoi naukovo konferentsii «Zakonodavchi ta orhanizatsiino-tekhnichni zasady doslidzhennia vplyvu nadzvychainykh sytuatsii tekhnohennoho i pryrodnoho kharakteru na bezpeku zhyttiedialnosti liudyny». Kharkiv : Nats. un-t «Iuryd. akad. Ukrainy». pp. 43–46. URL: http://library.nulau.edu.ua/POLN_TEXT/SBORNIKI_2012/OBGD_2011.pdf. [in Ukr.].
8. Iemelianov, V. P. (2019) Teroryzm ta zlochyyny terorystychnoi spriamovanosti [Terrorism and terrorist-oriented crimes]. Kharkiv : Rubikon. 319 p. [in Ukr.].
9. Zvit pro morske piratstvo u 2022 rotsi [Report on maritime piracy in 2022]. *Profspilka robotnykiv morskoho transportu Ukrainy*. URL : <https://mtwtu.org.ua/news/zvit-pro-morske-piratstvo-u-2022-roci>. [in Ukr.].
10. Mizhnarodne spivrobotnytstvo orhaniv vnutrishnikh sprav z pravookhoronnymy orhanamy zarubizhnykh krain: problemy teorii ta praktyky [International cooperation of internal affairs bodies with law enforcement agencies of foreign countries: problems of theory and practice] : *materialy kruholoho stolu* (Dnipropetrovsk, 23 veresnia 2010 r.). Dnipropetrovsk : Dniprop. derzh. un-t vnutr. sprav, 2010. 216 p. [in Ukr.].
11. Naibilshyi korabel u sviti [The largest ship in the world]. *THE EPOCH TIMES*. URL: <https://www.epochtimes.com.ua/life/life/naybilshiy-korabel-u-sviti-110509.html>. [in Ukr.].
12. Oppenheim, L. (2017) Rozsliduvannia terorystychnykh aktiv [Investigation of terrorist acts] : navch. posibnyk. Kyiv : Dakor. 160 p. [in Ukr.].
13. Panasiuk, S. A., Nikolaichuk, V. A., Strilets, B. V., Popov, I. O. (2011) Naukovo-praktychnyi komentar Zakonu Ukrainy «Pro operatyvno-rozshukovu diialnist» [Scientific and practical commentary on the Law of Ukraine «On operative investigative activity»] ; za zah. red. V. Ya. Matsiuka. Kyiv : Profesional. 302 p. [in Ukr.].
14. Rosiiski piraty zakhopyly dva ukrainskykh sudna iz myrnymy ekipazhamy [Russian pirates seized two Ukrainian ships with peaceful crews]. *Intent*. URL : <https://intent.press/news/world/2022/rosijski-pirati-zahopili-dva-ukrayinskih-sudna-iz-mirnimi-ekipazhami/>. [in Ukr.].
15. Stefanchyshen, R. V. (2020) Teroryzm na mori (kontseptualno-pravovyi analiz) [Terrorism at sea (conceptual and legal analysis)]. *Naukovyi visnyk publichnoho ta pryvatnoho prava*. Vyp. 3–2. pp. 208–213. URL: <http://nvppp.in.ua/vip/2020/3-2/38.pdf>. [in Ukr.].
16. Styb Dzh. (1998) Obespecheniye zakonnosti na more i na poberezhye [Ensuring legality at sea and on the coast] : mater. Mezhdunar. konf. po morskomu pravu / In-t mezhdunar.-pravovykh issledovaniy; MO SShA. New-Port, part. VII, pp. 143. [in russ.].
17. Shestopalova, L. M. (2018) Zmist poniat «teroryzm» ta «terorystychnyi akt» [Content of the terms «terrorism» and «terrorist act»]. *Visnyk Akademii upravlinnia MVS*. № 3. pp. 40–58. [in Ukr.].
18. Iunku, I. I. Spivvidnoshennia ta rozmezhuvannia morskoho piratstva ta teroryzmu na mori [Correlation and distinction between maritime piracy and terrorism at sea]. *International scientific conference «Maritime security of the Baltic-Black sea region: challenges and threats» : conference proceedings (December 23, 2021)*. Odessa : Izdevniciba «Baltija Publishing». 420 p. [in Ukr.].
19. Iakymliak, S. (2016) Piraty ХХІ stolittia [Pirates of the 21st century]. *Viisko Ukrainy*. № 7. pp. 46–48. [in Ukr.].

ABSTRACT

Yuriy Overchenko. The influence of the level of information and analytical provision of operative and search activities on the efficiency of anti-terrorist measures. The article highlights the destabilizing impact of maritime terrorism on global food security and the capabilities of operational units of intelligence services in countering this negative phenomenon.

It was determined that the problem of maritime terrorism today remains one of the most relevant and significantly affects merchant shipping in certain areas of the World Ocean, as well as the state of regional security. It is noted that successful countermeasures and the fight against maritime terrorism under modern conditions are not possible without coordination of the efforts of the international community and the development of regional cooperation in terms of the exchange of operative data.

It was found that, despite their similarities, the concepts of maritime terrorism and piracy have a fundamental difference. Pirates are organized criminal gangs of bandits and robbers, whose goal is to make a living – obtaining a ransom for ships and cargo. Terrorists are killers with certain ideological beliefs. They commit terrorist attacks, making certain political or religious demands.

According to official reports, in recent years there has been a decrease in the number of attacks on ships, although a few years ago, this indicator was increasing. Such a fact could be considered positive, but it is not. After all, maritime terrorism today reaches a new organizational level, which increases the level of its danger.

It is established that the scale, preparedness and consequences of terrorist attacks on maritime objects are increasing, and therefore, there is a transition from quantitative to qualitative indicators. That is, numerous pirate captures of sea vessels rise to the level of well-planned maritime terrorist acts, the main goal of which is not so much obtaining material benefits as influencing geopolitical processes through the creation of artificial food crises.

Successful countermeasures against maritime terrorism, which directly poses a threat to world food security, as clearly demonstrated by Russian terrorists, directly depends on the effective operation of operational units, by obtaining intelligence information and being able to exchange this information within the framework of international cooperation. After all, given the cross-border nature of maritime terrorism, only consolidated international efforts will ensure anti-terrorist success.

Keywords: *maritime terrorism, international terrorism, terrorism on maritime transport, operative and search activity, anti-terrorist activity, anti-terrorist measures, information, effectiveness.*

УДК 343.138

DOI: 10.31733/2078-3566-2023-1-322-330



Анатолій ШИЯН©

викладач

(Дніпропетровський державний університет
внутрішніх справ, м. Дніпро, Україна)

**ВИКОРИСТАННЯ МАТЕРІАЛІВ ДОСУДОВОГО
РОЗСЛІДУВАННЯ ПІД ЧАС СУДОВОГО РОЗГЛЯДУ
КРИМІНАЛЬНОГО ПРОВАДЖЕННЯ В СУДІ ПЕРШОЇ
ІНСТАНЦІЇ: ТЕОРЕТИЧНІ ТА ПРАКТИЧНІ АСПЕКТИ**

У статті зроблено висновок, що положення Кримінального процесуального кодексу України (далі – КПК України) не зобов'язують прокурора, який підтримує обвинувачення в суді першої інстанції, надсилати до суду разом із обвинувальним актом усі матеріали досудового розслідування. Водночас відсутність у суді цих матеріалів впливає на швидкість та об'єктивність встановлення обставин кримінального правопорушення, дослідження доказів, прийняття законного та справедливого судового рішення. Цей недолік слід коригувати внесенням змін та доповнень до кримінального процесуального законодавства України.

Ключові слова: *матеріали досудового розслідування, суд першої інстанції, підготовче провадження, судовий розгляд, кримінальна справа, сторони судового провадження, учасники судового провадження.*

© А. Шиян, 2023

ORCID iD: <https://orcid.org/0000-0001-8294-271X>

k_kpd@dduvs.in.ua

Постановка проблеми. Кримінальна процесуальна діяльність є доволі складним явищем. Його складність багатогранна [13, с. 299]. Кримінальна процесуальна діяльність у суді першої інстанції здійснюється певними учасниками судового провадження. Від їхніх процесуальних повноважень залежать результати судового розгляду, можливість досягнення мети, що визначається перед цією стадією кримінального процесу. Кожен із учасників судового провадження, залежно від обсягу його прав та обов'язків, тією чи іншою мірою може впливати на таку діяльність. Більший обсяг прав учасника дає йому більше можливостей, менший – звужує їх [15, с. 301]. Хоча ч. 2 ст. 22 КПК України закріплює правове положення, згідно з яким «сторони кримінального провадження мають рівні права на збирання та подання до суду речей, документів, інших доказів, клопотань, скарг, а також на реалізацію інших процесуальних прав, передбачених цим Кодексом» [4], у практичній діяльності спостерігаються факти порушення цієї застави кримінального провадження. Прикладом цього є те, що прокурор, який підтримує обвинувачення в суді, відповідно до положень КПК України наділений правом за власним розсудом визначати, які матеріали досудового розслідування слід надсилати до суду разом із обвинувальним актом, клопотанням про звільнення особи від кримінальної відповідальності, клопотанням про застосування примусових заходів медичного чи виховного характеру, а які – ні. Переважно, такими документами є ті, що мають обвинувальний характер. Водночас, аби добутися потрапляння до суду документів, що виправдовують обвинуваченого або вказують на пом'якшуючі обставини, свідчать про можливість визнання отриманих фактичних даних недопустимими доказами, інші заінтересовані учасники судового провадження (насамперед, сторона захисту) повинні докладати максимум зусиль і часу для цього, заявляючи відповідні клопотання про їх долучення та дослідження в суді. Суд від цих процесів залишається осторонь, оскільки не наділений відповідними повноваженнями. Все це негативно впливає на результати судового розгляду.

Аналіз публікацій, в яких започатковано вирішення цієї проблеми. Питання використання матеріалів досудового розслідування під час розгляду кримінального провадження в суді першої інстанції неодноразово ставали предметом наукових досліджень багатьох правників. Зокрема, їх досліджували Ю. Аленін, І. Гловюк, Я. Зейкан, В. Колодчин, С. Крушинський, К. Легких, Л. Лобойко, Ю. Мирошніченко, О. Несінов, В. Попелюшко, С. Соляр та ін. Раніше нами також у публікаціях було приділено увагу окресленій тематиці [13; 15].

Дослідження кожного з авторів торкалися якогось конкретного питання і є важливими у розв'язанні всього комплексу проблем, пов'язаних із наявністю та дослідженням матеріалів досудового розслідування в суді першої інстанції. Попри все вони продовжують бути актуальними і в теперішній час, оскільки частина з них є проблемними щодо правозастосування, єдності думок, як їх вирішувати, у науковців немає, законодавець від урегулювання цих питань також відсторонився. З іншого боку, накопичений останніми роками досвід практичної діяльності в судах першої інстанції з цих питань дає можливість по-новому їх розглядати й пропонувати шляхи вирішення існуючих проблем.

У цьому дослідженні звернено увагу на необхідність направлення на розгляд до суду першої інстанції всіх матеріалів досудового розслідування, що зібрані слідчим, дізнавачем, прокурором. Їх наявність у суді сприятиме швидкому та об'єктивному встановленню обставин кримінального правопорушення, дослідженню всіх необхідних доказів, визначенню винуватості чи невинуватості обвинуваченого, постановленню законного та справедливого судового рішення.

Метою цієї статті є висвітлення проблем, що виникають у разі відсутності всіх матеріалів досудового розслідування в суді першої інстанції, внесення пропозицій щодо їх вирішення.

Виклад основного матеріалу. Згідно з ч. 2 ст. 283 КПК України прокурор зобов'язаний у найкоротший строк після повідомлення особі про підозру здійснити одну з таких дій:

- 1) закрити кримінальне провадження;
- 2) звернутися до суду з клопотанням про звільнення особи від кримінальної відповідальності;
- 3) звернутися до суду з обвинувальним актом, клопотанням про застосування примусових заходів медичного або виховного характеру.

Таким чином, виходячи з цих положень, ми бачимо, що, за винятком постанови про закриття кримінального провадження, всі інші чотири підсумкові документи, котрими завершується досудове розслідування, а саме: клопотання про звільнення особи від кримінальної відповідальності (ст. 286 КПК), обвинувальний акт (ст. 291 КПК), клопотання про застосування примусових заходів медичного або виховного характеру (ст. 292 КПК) – мають бути направлені на розгляд до суду першої інстанції.

Оскільки в суді першої інстанції найчастіше розглядається обвинувальний акт, а розгляд клопотань про застосування примусових заходів медичного або виховного характеру має багато спільного з ним (на відміну від клопотання про звільнення особи від кримінальної відповідальності, котре зазвичай розглядається у підготовчому провадженні), звернемося до тих положень КПК України, що регулюють питання розгляду обвинувального акта. Найперше, що слід з'ясувати, це які саме документи, крім обвинувального акта, прокурор повинен надіслати до суду. Приписи ч. 4 ст. 291 КПК України визначають, що до обвинувального акта прокурор зобов'язаний долучити:

- 1) реєстр матеріалів досудового розслідування;
- 2) цивільний позов, якщо він був пред'явлений під час досудового розслідування;
- 3) розписку підозрюваного про отримання копії обвинувального акта, копії цивільного позову, якщо він був пред'явлений під час досудового розслідування, і реєстру матеріалів досудового розслідування (крім випадку, передбаченого ч. 2 ст. 297-1 КПК України);
- 4) розписку або інший документ, що підтверджує отримання цивільним відповідачем копії цивільного позову, якщо він був пред'явлений під час досудового розслідування не до підозрюваного.
- 5) довідку про юридичну особу, щодо якої здійснюється провадження, у якій зазначаються: найменування юридичної особи, її юридична адреса, розрахунковий рахунок, ідентифікаційний код, дата і місце державної реєстрації.

Надання суду інших документів до початку судового розгляду забороняється (ч. 4 ст. 291 КПК).

З цих положень КПК України випливає, що зараз, на відміну від приписів ст. 232 Кримінально-процесуального кодексу України 1960 року (далі – КПК України 1960 року) [5], матеріали досудового розслідування разом із обвинувальним актом до суду першої інстанції не надсилаються – вони залишаються у прокурора, який буде підтримувати обвинувачення в суді першої інстанції у разі призначення судом обвинувального акта до розгляду. У зв'язку з цим слід зазначити, що за кримінальним процесуальним законодавством більшості пострадянських країн, держав континентальної Європи (Франції, Німеччини, Іспанії тощо), котрі керуються тими самими правовими стандартами, що й вітчизняні суди, і мають таку саму змішану форму кримінального процесу, що має Україна за її новим КПК України, матеріали досудового розслідування після його завершення разом із обвинувальним актом передаються до суду у вигляді єдиної кримінальної справи [10, с. 49].

Наскільки якісним виявилось це законодавче нововведення і як воно вплинуло на результати судових розглядів? Можливо, завдяки йому:

- ліквідовано або хоча б зменшено обвинувальний ухил, що домінував у діяльності судів протягом усього часу існування Української держави?
- збільшено постановлення виправдувальних вироків, порівняно з періодом чинності КПК України 1960 року?
- забезпечено належне застосування і дію таких загальних засад кримінального провадження, як верховенство права, законність, рівність перед законом і судом, презумпція невинуватості та забезпечення доведеності вини, забезпечення права на захист, змагальність сторін та свобода в поданні ними суду своїх доказів і у доведенні перед судом їхньої переконливості, розумність строків?
- забезпечено постановлення законних, вмотивованих і обґрунтованих судових рішень тощо?

На жаль, аналіз судової практики з цього нововведення свідчить, що відповіді на поставлені запитання не є оптимістичними. Наприклад, якщо говорити про кінцевий відсоток виправданих осіб (стосовно яких вирокі набрали законної сили), то він коливається в межах 0,3-0,4 % [4], тобто фактично відповідає показникам, що мали місце в період дії КПК України 1960 року. Що стосується відповідей на інші питання, то

вони є негативними (їх сутність розкриватиметься нижче).

Найпершим питанням, що постає у цьому контексті, є те, в чому ж причина заборони прокурору долучати всі інші матеріали досудового розслідування до обвинувального акта в разі його направлення на розгляд до суду першої інстанції. Оскільки законодавчої відповіді на це запитання немає, спробуємо її знайти в наукових дослідженнях. Із їх аналізу випливає, що переважно це робиться для того, аби позбавити впливу на суд фактичних даних, зібраних стороною обвинувачення під час досудового розслідування [7, с. 111].

На наш погляд, зазначений висновок слід оцінювати критично, оскільки:

а) жодна норма КПК України не зобов'язує суд у цій стадії кримінального провадження досконало вивчати матеріали досудового розслідування в разі їх направлення до суду разом із обвинувальним актом;

б) він не відповідає реаліям правосуддя – навіть за радянських часів, коли судді зобов'язані були це робити, вони ставилися до такого обов'язку формально;

в) неймовірно навантаження на кожного суддю, причиною якого є неукомплектованість суддівського корпусу, а також велика кількість кримінальних проваджень, що доводиться їм розглядати, виключає можливість хоч якогось ретельного вивчення матеріалів досудового розслідування;

г) у будь-якому разі цей вплив повністю виключити не можна, оскільки для того, щоб прийняти те чи інше процесуальне рішення за результатами підготовчого судового провадження, без прямого чи опосередкованого вивчення (хоча б поверхового), дослідження та оцінки певних матеріалів досудового розслідування судді обійтися не можуть.

Водночас відсутність усіх матеріалів досудового розслідування на підготовчому судовому провадженні досить часто впливає на обґрунтованість і законність багатьох судових рішень, котрі суд має право приймати в цій стадії кримінального процесу. Не вдаючись у деталі (вони тією чи іншою мірою зазначені в роботах І. Гловюк [2], В. Гандзюк [1], С. Крушинського [7], Ю. Мирошніченка [8], В. Попелюшка [10], С. Соляр [11] та ін.), матеріали досудового розслідування потрібні, щоб:

1) затвердити угоду або відмовити в затвердженні угоди та повернути кримінальне провадження прокурору для продовження досудового розслідування в порядку, передбаченому ст. ст. 468-475 КПК;

2) закрити провадження у випадку встановлення підстав, передбачених пунктами 4-8, 10 ч. 1 або ч. 2 ст. 284 КПК;

3) направити обвинувальний акт, клопотання про застосування примусових заходів медичного або виховного характеру до відповідного суду для визначення підсудності у випадку встановлення невідповідності кримінального провадження;

4) призначити судовий розгляд на підставі обвинувального акта, клопотання про застосування примусових заходів медичного або виховного характеру;

5) доручити представнику персоналу органу пробації скласти досудову доповідь;

6) обрати, змінити чи скасувати заходи забезпечення кримінального провадження, в тому числі запобіжний захід, обраний щодо обвинуваченого.

Слід погодитися з позицією В. Гандзюк, яка відзначила, що при розгляді наведених процесуальних актів як форм закінчення досудового розслідування, поданих прокурором на судовий розгляд, у розпорядженні суду мають бути матеріали досудового розслідування, що підтверджують такі акти, оскільки без цього, без їх дослідження у підготовчому судовому засіданні за правилами судового розгляду неможливо забезпечити законність, обґрунтованість і вмотивованість прийнятих судом рішень, тобто неможливо забезпечити вимог, що стосуються усіх судових рішень, котрі приймаються судом першої інстанції за результатами судового провадження (ст. 370 КПК України) [1].

Єдиним винятком із цього загального правила є рішення, для прийняття якого наявність матеріалів досудового розслідування в суді не мають значення, – це повернення обвинувального акта, клопотання про застосування примусових заходів медичного або виховного характеру прокурору в разі, якщо вони не відповідають вимогам КПК України. Адже таке рішення можна прийняти на підставі вивчення змісту зазначених документів і їх невідповідності вимогам кримінального процесуального закону.

Відсутність матеріалів досудового розслідування, що були зібрані слідчим, дізнавачем і прокурором та відкривались у порядку ст. 290 КПК України заінтересованим учасникам, створює ще більше проблем у центральній стадії кримінального процесу – судовому розгляді.

Положеннями ст. 317 КПК України визначено, що матеріалами кримінального провадження (кримінальною справою) є документи, інші матеріали, надані суду під час судового провадження його учасниками, судові рішення та інші документи і матеріали, що мають значення для цього кримінального провадження, котрі долучаються до обвинувального акта, клопотання про застосування примусових заходів медичного або виховного характеру, клопотання про звільнення від кримінальної відповідальності.

З цього випливає, що кримінальна справа як така утворюється під час судового розгляду обвинувального акта: а) спільними діями учасників судового розгляду – шляхом надання документів та інших документів, що мають значення для цього кримінального провадження; б) діями суду – шляхом прийняття судових рішень, а також складенням (долученням) інших документів і матеріалів, що мають значення для цього кримінального провадження. Всі зазначені документи долучаються до обвинувального акта, що розглядається в суді першої інстанції, і разом із ним формуються в кримінальну справу. При цьому слід знову зауважити, що жодна норма КПК України не зобов'язує прокурора направляти всі матеріали досудового розслідування до суду першої інстанції навіть після винесення ухвали про призначення до розгляду обвинувального акта.

Відсутність імперативної норми в КПК України щодо обов'язку прокурора надавати до суду всі матеріали досудового розслідування призводить до того, що він, як один із учасників судового розгляду, на власний розсуд визначає, які матеріали слід надавати, а які – ні. Як свідчать реалії судового розгляду, зазвичай прокурор надає суду тільки ті документи, якими підтверджується винуватість обвинуваченого у вчиненні кримінального правопорушення; натомість ті, що спростовують обвинувачення або визначають пом'якшуючі обставини, дають підстави для визнання отриманих фактичних даних недопустимими доказами, до суду не надаються. Тобто в подібних випадках спостерігається конфлікт інтересів між рівноправними учасниками судового провадження: зловживаючи своїми процесуальними правами, прокурор обмежує права інших учасників такого провадження. Як слушно зазначають О. Несінов [9, с. 12] та Я. Зейкан [3, с. 9], такі обмеження є нічим іншим, як очевидним порушенням права на захист та істотним порушенням змагальності процесу.

Подібні зловживання створюють досить суттєві проблеми як для заінтересованих учасників судового розгляду, насамперед для сторони захисту, так і для самого суду.

Перші в деяких випадках взагалі позбавляються можливості належного ознайомлення з тими матеріалами досудового розслідування, що прокурор не надав суду і що можуть бути використанні на користь заінтересованих учасників. Це може статися тоді, коли з огляду на якісь причини вони взагалі не знайомилися з матеріалами при завершенні досудового розслідування (наприклад, захисник обвинуваченого не брав участь на досудовому розслідуванні) або зробили це не зовсім якісно та відповідально (матеріали вивчили поверхово, їх не копіювали; пішли назустріч проханням слідчого та ознайомилися з матеріалами, що не були підшиті, пронумеровані, не звернули увагу на наявність складеного опису документів, що знаходилися в кожному томі, тощо). Потреба в цьому може виникнути також у тих, хто вже знайомився з матеріалами досудового розслідування, але через різні обставини постала необхідність їх додаткового вивчення. У такому разі вони можуть ознайомитися тільки з тими матеріалами досудового розслідування, котрі прокурор, який підтримує обвинувачення, надав суду.

З першого погляду, це питання кримінальний процесуальний закон нібито вирішує. Так, згідно з ч. 2 ст. 317 КПК України після призначення справи до судового розгляду головуючий повинен забезпечити учасникам судового провадження можливість ознайомитися з матеріалами кримінального провадження, якщо вони про це заявляють клопотання. Під час ознайомлення учасники судового провадження мають право робити з матеріалів необхідні виписки та копії. Але при цьому не можна забувати, що такими матеріалами є тільки «документи, інші матеріали, надані суду під час судового провадження його учасниками, судові рішення та інші документи і матеріали,

що мають значення для цього кримінального провадження», тобто ті, що створені спільними діями сторін судового провадження і суду. Що стосується всіх матеріалів досудового розслідування, то жодна норма КПК України не зобов'язує прокурора направляти їх до суду першої інстанції разом із обвинувальним актом навіть після призначення його до розгляду.

Відсутність чіткого законодавчого механізму реалізації права заінтересованих сторін судового провадження на ознайомлення з усіма матеріалами досудового розслідування після постановлення ухвали суду про призначення до розгляду обвинувального акта призводить до виникнення проблемних ситуацій, що практично не знаходять свого належного процесуального вирішення в судах.

Виходячи з судової практики, є підстави стверджувати, що суд у таких ситуаціях діє так: 1) відмовляє заінтересованим учасникам у задоволенні клопотання про ознайомлення з усіма матеріалами досудового розслідування, посилаючись на те, що він може надати тільки ті матеріали, котрі долучив прокурор; 2) відмовляє у зв'язку з тим, що він не уповноважений змушувати прокурора долучати до обвинувального акта всі матеріали досудового розслідування та надсилати їх до суду, і пропонує учасникам самостійно звертатися до прокурора з клопотанням про відкриття тих матеріалів досудового розслідування, що не надані суду. Отже, по суті, в таких ситуаціях суд демонструє свою повну безпорадність.

У разі звернення заінтересованих учасників судового розгляду до прокурора з клопотанням надати їм можливість ознайомитися з матеріалами досудового розслідування, що не направлені до суду, прокурор досить часто вирішує ці клопотання так, як йому заманеться: він може їх надати, а може і відмовити, заявивши, наприклад, що всі необхідні, на його думку, матеріали надані суду, а потреби надавати інші він не вбачає.

Не буде перебільшенням зауважити, що з такою поведінкою суду та прокурора заінтересованим учасникам судового розгляду доводиться стикатися досить часто. Отже, виникає замкнене коло, розірвати яке не завжди вдається ні силами суду, ні заінтересованих учасників судового розгляду; а якщо вдається, то на це доводиться витратити багато зусиль і часу.

Такі маніпулювання, а подекуди зловживання, прокурора своїм правом надавати або не надавати суду всі матеріали досудового розслідування призводять до низки негативних наслідків.

Найперше, цим створюється перешкода для швидкого та об'єктивного дослідження зібраних у кримінальному провадженні фактичних даних, що вказують на невинуватість обвинуваченого або пом'якшують його відповідальність, а також є підставами для визнання отриманих фактичних даних недопустимими доказами. Так, якщо захист обвинуваченого здійснює відповідальний та професійно підготовлений адвокат і він володіє необхідними документами (наприклад, скопіював їх під час виконання положень ст. 290 КПК України), то в разі таких маніпулювань (зловживань) прокурора захисник змушений звертатися до суду з клопотаннями про приєднання до кримінальної справи наявних у нього документів і здійснення їх дослідження. А виходячи з тактичних міркувань, заявлення таких клопотань захисник може здійснювати дозовано та у вигідній для нього послідовності: спершу заявляє одні, а інші відкладає на більш пізні етапи судового розгляду. У разі задоволення судом клопотання про приєднання тих чи інших документів (у більшості випадків суд змушений їх задовольняти) виникає потреба в їх дослідженні, виклику і допиту осіб, які раніше не допитувалися під час досудового розслідування та судового розгляду, проведенні інших процесуальних дій. І так може тривати не один тиждень чи місяць.

Не можна оминати увагою наявні в судовій практиці факти допущення прокурором неправомірних дій з деякими процесуальними документами, котрих або взагалі не було в матеріалах досудового розслідування, або з якихось причин вони не відкривалися в порядку ст. 290 КПК. Особливо це стосується постанов про створення слідчих груп або визначення групи прокурорів, які повинні здійснювати нагляд за досудовим розслідуванням, а також документів, що були підставою для провадження негласних слідчих (розшукових) дій.

Для того щоб не отримати за результатами судового розгляду негативного для сторони обвинувачення судового рішення, прокурор змушений іти на різні неправомірні дії (аж до фальсифікування згаданих постанов, складаючи їх, як як-то кажучи, «задніми

числами»). Для цього він залучає керівників органів досудового розслідування та інших осіб. Зазвичай, незважаючи на заперечення сторони захисту або інших заінтересованих учасників, суд за клопотанням прокурора долучає ці документи до матеріалів кримінальної справи.

Такі дії прокурора та суду змушують сторону захисту вживати заходів із доказування цих неправомірних дій прокурора: заявляти клопотання про виклик і допит у суді певних осіб, які мали причетність до складання тих чи інших процесуальних документів, про приєднання до кримінальної справи відповідних документів та їх дослідження, про залучення експерта для проведення необхідних експертиз (або сама його залучає) тощо. Все це вимагає додаткового часу, що призводить не лише до затягування судового розгляду, а й до порушення таких загальних засад кримінального провадження, як: верховенство права, законність, рівність перед законом і судом, презумпція невинуватості та забезпечення доведеності вини, забезпечення права на захист, змагальність сторін та свобода в поданні ними суду своїх доказів і у доведенні перед судом їхньої переконливості, розумність строків.

Крім того, відсутність усіх матеріалів досудового розслідування в суді може призвести до незаконного засудження обвинуваченого (особливо тоді, коли обвинувачений захищається самостійно, без допомоги адвоката), оскільки суд позбавлений можливості їх вивчення, дослідження та оцінки, перевірки обґрунтованості доводів тих чи інших учасників, прийняття за їх результатами законного, вмотивованого та обґрунтованого судового рішення.

Можна передбачити, що противники направлення всіх матеріалів досудового розслідування до суду першої інстанції вкажуть на таку проблему, що може виникнути при їх направленні: всі ці матеріали повинні досліджуватися в суді. Цей закид спростовується положеннями частин 2 і 3 ст. 349 КПК України, якими визначається: а) обсяг доказів, які будуть досліджуватися, та порядок їх дослідження визначаються ухвалою суду і в разі необхідності можуть бути змінені (ч. 2); б) суд має право, якщо проти цього не заперечують учасники судового провадження, визнати недоцільним дослідження доказів стосовно тих обставин, які ніким не оспоруються (ч. 3).

Висновки. Проведене дослідження дозволяє акцентувати на тому, яке величезне значення для заінтересованих учасників судового провадження і суду першої інстанції мають матеріали досудового розслідування. Для прийняття законних та обґрунтованих судових рішень вони потрібні як під час підготовчого судового провадження, так і безпосередньо судового розгляду. Якщо ж не змінити чинні законодавчі положення і продовжувати їх дотримання, як це пропонує В. Гандзюк [1], викладені вище проблеми супроводжуватимуть судовий розгляд і надалі.

На нашу думку, для їх законодавчого врегулювання необхідно внести такі зміни і доповнення до КПК України: 1) останній абзац ч. 1 ст. 287 викласти у такій редакції: «До клопотання прокурора повинні бути додані письмова згода особи на звільнення від кримінальної відповідальності, а також усі матеріали досудового розслідування»; 2) ч. 4 ст. 291 доповнити пунктом 6 такого змісту: «всі матеріали досудового розслідування, відкриті заінтересованим учасникам у порядку ст. 290 цього Кодексу»; 3) абз. 6 цієї частини виключити. Імовірно, у разі внесення таких змін і доповнень до КПК України виникне потреба у коригуванні й інших процесуальних положень.

Тільки так можна усунути очевидну невідповідність норм КПК України загальноприйнятим принципам, котрі забезпечують належну підготовку до розгляду справи в суді, дотримання права на захист і правил змагальності сторін, оскільки наявність у суді кримінальної справи до початку судового розгляду є об'єктивною (основаною на законі) необхідністю, що відповідає європейським стандартам судочинства [1].

Список використаних джерел

1. Гандзюк В. П. Справи в кримінальному провадженні. *Рада адвокатів Івано-Франківської області*. URL : <http://advokaty.if.ua/index.php/news/40-spravu-v-kryminalnomu-provazhenni>.
2. Гловюк І. В. Подання сторонами доказів у судовому розгляді: проблемні питання. *Вісник кримінального судочинства*. 2015. № 3. С. 28–33.
3. Зейкан Я. П. Про недопустимі докази : метод. рекомендації для адвокатів. Харків : Фактор, 2019. 128 с.
4. Крапівін Є. 1% виправданих в Україні та США: чому важливо правильно тлумачити

дані кримінальної статистики. *Just talk*. URL : https://justtalk.com.ua/post/1-vipravdanih-v-ukraini-ta-ssha-chomu-vazhlyvo-pravilno-tlumachiti-dani-kriminalnoi-statistiki?fbclid=IwAR0bbeb5kOho_6nuzlW_6siXH3dKdtaR_R9AAgJ4JHSr_frMKKo9xPmhFXg.

5. Кримінальний процесуальний кодекс України. *Відомості Верховної Ради України*. 2013. № 9–10, № 11–12, № 13. Ст. 88.

6. Кримінально-процесуальний кодекс України 1960 року. URL : <https://zakon.rada.gov.ua/laws/show/1002-05#Text>

7. Крушинський С. А. Проблеми подання доказів на стадії підготовчого провадження в суді першої інстанції. *Слово Національної школи суддів України*. 2015. С. 110–118.

8. Мирошніченко Ю. Проблеми судового розгляду в кримінальному провадженні. *Слово Національної школи суддів України*. 2013. № 4(5). С. 139–144.

9. Несінов О. М. Складові успіху у кримінальному процесі. Харків : ТОВ «Видавництво «Права людини», 2018. 292 с.

10. Попелюшко В. О. Формування кримінальної справи на стадії судового провадження. *Юридичний часопис Національної академії внутрішніх справ*. № 1. 2013. С. 44–49.

11. Соляр С. Проблеми практичного застосування окремих положень Кримінального процесуального кодексу України. *Вісник Національної академії прокуратури України*. 2013. № 3. С. 93–97.

12. Черненко А. П., Шиян А. Г. Проблеми вибору та залучення захисника у кримінальному провадженні. *Науковий вісник Дніпропетровського державного університету внутрішніх справ*. 2022. № 1. С. 299–305.

13. Черненко А. П., Шиян А. Г. Про право сторони захисту на дослідження і використання матеріалів досудового розслідування під час судового розгляду в суді першої інстанції. *Юридичний науковий електронний журнал – електронне наукове фахове видання юридичного факультету Запорізького національного університету*. 2020. № 3. С. 431–434.

14. Черненко А. П., Шиян А. Г. Про функцію потерпілого у кримінальному провадженні. *Науковий вісник Дніпропетровського державного університету внутрішніх справ*. 2022. № 2. С. 301–308.

15. Шиян А. Г. Щодо права учасників судового провадження на ознайомлення з матеріалами досудового розслідування в суді першої інстанції. *Сучасні тенденції розвитку криміналістики та кримінального процесу : матеріали Міжнародної науково-практ. конф. до 100-річчя від дня народження проф. М.В. Салтевського (м. Харків, 8 листоп. 2017 р.)*. Харків : ХНУВС, 2017. С. 349–351.

Надійшла до редакції 07.03.2023

References

1. Handziuk, V. P. Sprawy v kryminalnomu provadzhenni [Cases in criminal proceedings]. *Rada advokativ Ivano-Frankivskoi oblasti*. URL: <http://advokaty.if.ua/index.php/news/40-spravy-v-kryminalnomu-provadhenni>. [in Ukr.].

2. Hloviuk, I.V. (2015) Podannia storonamy dokaziv u sudovomu rozghliadi: problemni pytannia [Submission of evidence by the parties in court proceedings: problematic issues]. *Visnyk kryminalnoho sudochynstva*. № 3. pp. 28–33. [in Ukr.].

3. Zeikan, Ya. P. (2019) Pro nedopustymi dokazy [About inadmissible evidence] : metod. rekomendatsii dlia advokativ. Kharkiv : Faktor. 128 p. [in Ukr.].

4. Krapyvin Ye. 1% vypravdanykh v Ukraini ta SShA: chomu vazhlyvo pravylno tлумachyty dani kryminalnoi statystyky [1% of those acquitted in Ukraine and the USA: why it is important to correctly interpret the data of criminal statistics]. *Just talk*. URL: https://justtalk.com.ua/post/1-vipravdanih-v-ukraini-ta-ssha-chomu-vazhlyvo-pravilno-tlumachiti-dani-kriminalnoi-statistiki?fbclid=IwAR0bbeb5kOho_6nuzlW_6siXH3dKdtaR_R9AAgJ4JHSr_frMKKo9xPmhFXg. [in Ukr.].

5. Kryminalnyi protsesualnyi kodeks Ukrainy [Criminal Procedure Code of Ukraine]. *Vidomosti Verkhovnoi Rady Ukrainy*. 2013. № 9–10, № 11–12, № 13. Art.88.

6. Kryminalno-protsesualnyi kodeks Ukrainy 1960 roku [Criminal Procedure Code of Ukraine of 1960]. URL: <https://zakon.rada.gov.ua/laws/show/1002-05#Text>. [in Ukr.].

7. Krushynskiy, S. A. (2015) Problemy podannia dokaziv na stadii pidhotovchoho provadzhennia v sudi pershoi instantsii [Problems of presenting evidence at the stage of preparatory proceedings in the court of first instance]. *Slovo Natsionalnoi shkoly suddiv Ukrainy*. pp. 110–118. [in Ukr.].

8. Myroshnychenko, Yu. (2013) Problemy sudovoho rozghliadu v kryminalnomu provadzhenni [Problems of trial in criminal proceedings]. *Slovo Natsionalnoi shkoly suddiv Ukrainy*. № 4(5). pp. 139–144. [in Ukr.].

9. Nesinov, O. M. (2018) Skladovi uspikhu u kryminalnomu protsesi [Elements of success in

criminal proceedings]. Kharkiv : TOV «Vydavnytstvo «Prava liudyny». 292 p. [in Ukr.].

10. Popeliushko, V. O. (2013) Formuvannia kryminalnoi spravy na stadii sudovoho provadzhennia [Formation of a criminal case at the stage of court proceedings]. *Yurydychnyi chasopys Natsionalnoi akademii vnutrishnikh sprav*. № 1. pp. 44–49. [in Ukr.].

11. Soliar, S. (2013) Problemy praktychnoho zastosuvannia okremykh polozhen Kryminalnogo protsesualnogo kodeksu Ukrainy [Problems of practical application of certain provisions of the Criminal Procedure Code of Ukraine]. *Visnyk Natsionalnoi akademii prokuratury Ukrainy*. № 3. pp. 93–97. [in Ukr.].

12. Chernenko, A. P., Shyian, A. H. (2022) Problemy vyboru ta zaluchennia zakhysnyka u kryminalnomu provadzhenni [Problems of choosing and engaging a defense attorney in criminal proceedings]. *Naukovyi visnyk Dnipropetrovskoho derzhavnogo universytetu vnutrishnikh sprav*. № 1. pp. 299–305. [in Ukr.].

13. Chernenko, A. P., Shyian, A. H. (2020) Pro pravo storony zakhystu na doslidzhennia i vykorystannia materialiv dosudovoho rozsliduvannia pid chas sudovoho rozghliadu v sudi pershoi instantsii [On the right of the defense to study and use the materials of the pretrial investigation during the trial in the court of first instance]. *Yurydychnyi naukovyi elektronnyi zhurnal – elektronne naukove fakhove vydannia yurydychnoho fakultetu Zaporizkoho natsionalnogo universytetu*. № 3. pp. 431–434. [in Ukr.].

14. Chernenko, A. P., Shyian, A. H. (2022) Pro funktsiiu poterpiloho u kryminalnomu provadzhenni [About the function of the victim in criminal proceedings]. *Naukovyi visnyk Dnipropetrovskoho derzhavnogo universytetu vnutrishnikh sprav*. № 2. pp. 301–308. [in Ukr.].

15. Shyian, A. H. (2017) Shchodo prava uchastnykiv sudovoho provadzhennia na oznaiomlennia z materialamy dosudovoho rozsliduvannia v sudi pershoi instantsii [Regarding the right of the participants in the court proceedings to get acquainted with the materials of the pre-trial investigation in the court of first instance]. *Suchasni tendentsii rozvytku kryminalistyky ta kryminalnogo protsesu: materialy Mizhnarodnoi naukovo-prakt. konf. do 100-richchia vid dnia narodzhennia prof. M.V. Saltevs'koho (m. Kharkiv, 8 lystop. 2017 r.)*. Kharkiv : KhNUVS. pp. 349–351. [in Ukr.].

ABSTRACT

Anatoliy Shyian. Use of pre-trial investigation materials during the trial of criminal proceedings in the court of first instance: theoretical and practical aspects. The article concludes that the provisions of the Criminal Procedure Code of Ukraine do not oblige the prosecutor, who supports the accusation in the court of first instance, to send to the court together with the indictment, the petition for the release of a person from criminal responsibility, the application of coercive measures of a medical or educational nature, all materials pretrial investigation, although they are of great importance during the trial of criminal proceedings at this stage of the criminal process. In many cases, this leads to the fact that the prosecutor sends to the court only those materials that indicate the guilt of the suspect, the accused (in the case of sending a petition for the release of a person from criminal responsibility or an indictment), as well as persons in relation to whom the question of application is raised coercive measures of a medical or educational nature (in case of sending a request for this).

Instead, those materials that exonerate the mentioned persons, or determine the circumstances mitigating their responsibility, as well as grounds for recognizing the received factual data as inadmissible evidence, are hidden from the participants of the trial and the court itself. At the same time, the absence of all pretrial investigation materials in the court affects the speed and objectivity of establishing the circumstances of the commission of a criminal offense, researching evidence of the guilt or innocence of the accused, and making a legal and fair court decision. In the opinion of the author, the mentioned shortcoming is subject to legislative correction by introducing amendments and additions to the Code of Criminal Procedure of Ukraine, which he proposes.

Keywords: *pre-trial investigation materials, court of first instance, preliminary proceedings, trial, criminal case, parties to court proceedings, participants in court proceedings.*

ЕКОНОМІЧНА БЕЗПЕКА

УДК 622

DOI: 10.31733/2078-3566-2023-1-331-339



Володимир ВИШНЯ[©]
доктор технічних наук,
професор, Заслужений діяч
науки і техніки України,
стипендіат Кабінету
Міністрів України,
почесний професор
ДДУВС, лауреат премії
Верховної Ради України
(Дніпропетровський
державний університет
внутрішніх справ,
м. Дніпро, Україна)



Біджай КАНДЕЛ[©]
PhD (менеджмент)
(Університет Катманду,
Південнотихоокеанський
університет, Велика
Британія)



**Олександр
МАХНИЦЬКИЙ**[©]
викладач
(Дніпропетровський
державний університет
внутрішніх справ,
м. Дніпро, Україна)

РОЗРОБКА МОДЕЛЕЙ СИСТЕМ БАГАТОКОМПОНЕНТНОГО ДОЗУВАННЯ

Гірничодобувна галузь – одна з найбільш важливих у розвитку сучасної України. Використання систем автоматизованого управління технологічними процесами та цифрових технологій контролю якості є головним напрямом розвитку галузі. Для оцінки ефективності запропонованих методів автоматизованого управління процесом приготування багатокомпонентних сумішей розробляють імітаційні моделі компонентних систем. Як вхідні величини, модель використовує нормально розподілені випадкові значення витрат компонентів. Широке використання теорії графів під час вирішення цього завдання істотно спрощує досягнення мети.

Ключові слова: економічна безпека, прогресивна технологія суцільної виїмки, система автоматизованого управління технологічними процесами, гірничо-рудне виробництво, закладна суміш.

Постановка проблеми. При підземній розробці родовищ корисних копалин (мідь, цинк, золото, платина та ін.) важлива роль належить прогресивній технології суцільної виїмки із закладанням виробленого простору твердючою сумішшю. Це

© В. Вишня, 2023
ORCID iD: <https://orcid.org/0000-0002-5836-8639>
k_inf@dduvs.in.ua

© Б. Кандел, 2023
ORCID iD: <https://orcid.org/0000-0003-3793-2410>
bijaykkandel@gmail.com

© О. Махницький, 2023
ORCID iD: <https://orcid.org/0000-0003-1514-7462>
alex.system256@gmail.com

пов'язане з тим, що системи розробки із закладкою забезпечують максимальний видобуток корисної копалини при використанні таких родовищ (витрати не перевищують 3-5 %) та створення безпечних умов праці гірничих робітників, охорони надр та навколишнього середовища.

Високі показники виймання руд з одночасним вирішенням соціальних, економічних та екологічних завдань визначають те, що з використанням цієї технології видобувається більшість коштовних і корисних копалин у передових країнах світу (Франції, Канаді, Австралії, США, Швеції та Україні).

Проте така технологія ефективна лише за умови, що створені суміші і штучні масиви мають необхідні міцнісні характеристики. За умови безпечного ведення гірничих робіт зниження міцності закладеного масиву є неприпустимим або свідчить про наявність крадіжок коштовних компонентів.

Необхідно систематизувати результати теоретичних та експериментальних досліджень створення моделей багатокомпонентної системи приготування закладальної суміші, що забезпечують потрібні характеристики суміші і штучного масиву в цілому та виключають можливість здійснення викрадення високоліквідних компонентів суміші.

Аналіз публікацій, в яких започатковано вирішення цієї проблеми. Аналіз створених математичних моделей індивідуального та групового дозування компонентів суміші дозволяє реалізувати різні методи управління з поняттям відомий та ведучий (С. Мезон, Г. Цимерман [5]). В основу наукового узагальнення покладено фундаментальні роботи з теорії автоматичного управління технологічним процесом (О. Тихонова [6], В. Олейников [7]).

Теоретичні та практичні дослідження багатокомпонентних систем здійснювали Г. Генідзе [8], Д. Фінні [9]. Слід відзначити й роботи у сфері створення засобів ваговиміральної й вагодозуючої техніки В. Жуковицького [10] та Е. Карпіна [11]. Частка досліджень виконана авторами разом із В. Жуковицьким і Г. Кузнецовим.

Мета статті полягає в тому, щоб сформулювати основу для розробки науково-методичної бази та створення моделей і комплексу технічних засобів для автоматизованого управління процесом приготування багатокомпонентної суміші, що знищить підґрунтя для здійснення безпосередньо крадіжок та документальних маніпуляцій із витратами компонентів.

Виклад основного матеріалу. Невід'ємною частиною будь-якого технологічного процесу приготування суміші є системи автоматичного дозування (далі – САД), що забезпечують дозування витрати сипкого або рідкого компонента у змішувач із заданою точністю.

Незважаючи на різноманітність існуючих конструкцій дозаторів сипких матеріалів за способом регулювання продуктивності, всі вони можуть бути класифіковані відповідно до ознак, прийнятих у теорії автоматичного регулювання як замкнута і розімкнена системи. Для забезпечення високої точності дозування сипких матеріалів у безперервно потокових виробництвах широко використовується автоматичні дозатори безперервної дії із замкнутою системою регулювання продуктивності.

$Q = g \cdot \mu$. де g – погонне навантаження, кг/м; μ – швидкість руху матеріалу, м/сек.

Для дозування рідини в цьому випадку застосовуються дозатори непрямої дії, що використовують замкнуту систему регулювання витрати.

Для встановлення зв'язку між структурою САД вибраним режимом управління та управлінням вихідних сигналів системи багатокомпонентного дозування ($Y_i = F(x_i, u_i)$, де x_i та u_i – обурююча та керуюча дія i -того компонента суміші). Скористаємося топологічним методом аналізу систем управління [1], що передбачають побудову графів сигналів та отримання рішення поставленого завдання безпосередньо зі структури самих графів.

Граф сигналів являє собою графічне відображення системи зображення співвідношення між змінними системи і складається з вузлів і гілок. Кожна гілка характеризується числом званим передачею гілки, а кожен вузол має кількісну величину – вузловий сигнал. Передача графа від i -того до j -того вузла дорівнює співвідношенню сигналу у j -тому залежному вузлі із сигналом джерела у i -тому вузлі. Якщо сигнали у вузлах представлені їх зображеннями за Лапласом, то гілки графа є передатними функціями [2].

Відповідно до структурної схеми [3] локальної замкненої САД і графу її сигнали можуть бути представлені у вигляді зображеному на рис. 1. Для зручності викладу розгляд САД здійснено на прикладі дозування сипких матеріалів, враховуючи, що всі отримані нижче залежності будуть справедливі для дозування рідин і для випадку, коли рідина використовується як один із компонентів суміші (закладкова суміш, що твердіє).



Рис. 1 Структурна схема системи дозування

Тут 1 – дозуючий пристрій (виконавчий механізм); 2 – ваговимірювальний вузол; 3 – регулятор; g_1, g_2 – зовнішня зміна витрати і сумарна (у результаті регулювання) витрата матеріалу; g_3, g_4 – витрата матеріалу на вході та виході ваговимірювального вузла; g_5, g_6, g_7 – сигнали, пропорційні фактичному, заданому значенню витрати матеріалу, та їх різниці відповідно.

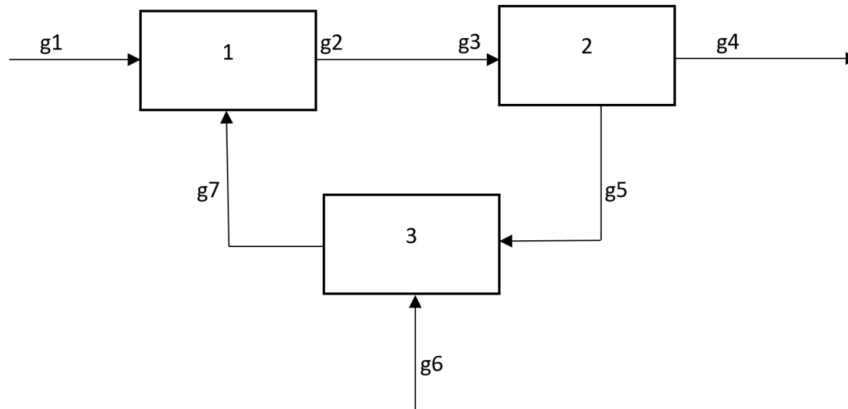

Рис. 2 Структурна схема графів сигналів

Вузлами на графі позначені вхідні та вихідні сигнали елементів САД, а гілки між вузлами вказують на існуючі зв'язки між сигналами.

Із графа слідує, що збурюючими впливами є зміна витрати матеріалу (g_1) та завдання регулятора (g_6). Тому визначимо у загальному вигляді передачі графа $g_1 - g_4$ (щодо збурення) та $g_6 - g_4$ (щодо завдання). Для цього скористаємося формулою Мезона.

$$W_{ij} = \sum_k P_k \frac{\Delta K}{\Delta} \quad (1);$$

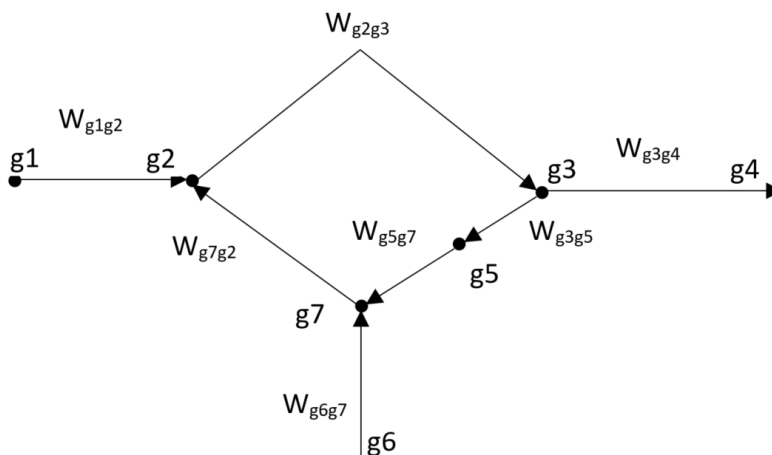
де W_{ij} – передача системи від i -того параметра до j -того;
 P_k – шлях сигналу;
 Δ – визначник графа;
 ΔK – мінор визначника графа, відповідно K -тому шляху, ϵ визначником графа, із якого видалено K -тий шлях.

Для графа, наведеного на рис. 2, маємо:

$$P_1 = W_{g1g2} W_{g2g3} W_{g3g4} \quad (2);$$

$$P_1 = W_{g6g7} W_{g7g2} W_{g2g3} W_{g3g4} \quad (3);$$

$$\Delta = 1 + W_{g2g3} W_{g3g5} W_{g5g7} W_{g7g2} \quad (4);$$

$$\Delta - K = 1 \quad (5).$$

Підставивши рівняння (2)–(5) у (1), отримаємо значення передач графа сигналів контуру стабілізації витрати сипкого матеріалу:

- щодо обурення

$$W_{g1g4} = \frac{W_{g1g2} W_{g2g3} W_{g3g4}}{1 + W_{g2g3} W_{g3g5} W_{g5g7} W_{g7g2}} \quad (6);$$

- щодо завдання

$$W_{g6g4} = \frac{W_{g6g7} W_{g7g2} W_{g2g3} W_{g3g4}}{1 + W_{g2g3} W_{g3g5} W_{g5g7} W_{g7g2}} \quad (7).$$

Отримані вирази передач для локальної САД використовуємо для побудови моделі системи багатокомпонентного дозування. Структурно системи автоматичного вагового багатокомпонентного дозування матеріалів будуються за схемою зв'язаного (групового) чи незв'язаного з'єднання дозаторів.

Щодо дозованих компонентів через суміш кладки можливе використання однієї та іншої схеми з'єднання з деякими обмеженнями.

У системах незв'язаного з'єднання завдання для кожного дозатора формується на верхньому рівні системи і подається на регулятор САД відповідних компонентів.

Граф сигналів системи багатокомпонентного дозування в цьому випадку (рис. 3) складається з графів сигналів САД компонентів, що поступають на вхід змішувача (g_{cm}). При цьому регулятори витрати компонентів реалізують закон незалежного регулювання:

$$g_5^1 = g_6^1; g_5^2 = g_6^2; \dots; g_5^k = g_6^k \quad (8).$$

Де $g_5^1, g_5^2, g_5^3, \dots, g_5^k$ – сигнали, пропорційні фактичній витраті компонентів; $g_6^1, g_6^2, g_6^3, \dots, g_6^k$ – сигнали, пропорційні заданій витраті.

Наведена схема з'єднання може використовуватися при реалізації найбільш

простого (та малоефективного) режиму стабілізації компонентів (при однорівневій або багаторівневій САД). У системах зв'язаного з'єднання вибирається будь-який компонент за основний (наприклад, граншлак), регулятор якого приймається за провідною регулятора інших компонентів є відомими (рис. 4). Кожен ведений регулятор відстежує із заданим співвідношенням (C_i) сигнал, відповідний реальній витраті основного компонента ($g_6^i = C_i g_5^i$, де $i=2,3,\dots,K$), реалізуючи такий закон групового регулювання:

$$g_5^1 = g_6^1; g_5^2 = C_2 g_5^1; g_5^k = C_k g_5^1 \quad (9).$$

Ця схема з'єднання вимагає, щоб для головного компонента контроль витрати здійснювався за часом раніше, ніж для інших компонентів (визначаються вимоги до місця розміщення дозуючого пристрою головного компонента).



Рис. 3. Граф сигналів системи багатокомпонентного дозування при незв'язаному дозуванні



Рис. 4. Граф сигналу системи багатокомпонентного дозування матеріалів при зв'язаному з'єднанні дозаторів, коли головний компонент ведучий

Однак основним недоліком цієї схеми з'єднання все ж таки є те, що система відстежує зміни тільки головного компонента. За великої кількості важкодозуючих компонентів витримати необхідний склад суміші досить складно, оскільки головний компонент працює автономно в режимі стабілізації і жодним чином не реагує на зміну витрат інших компонентів.

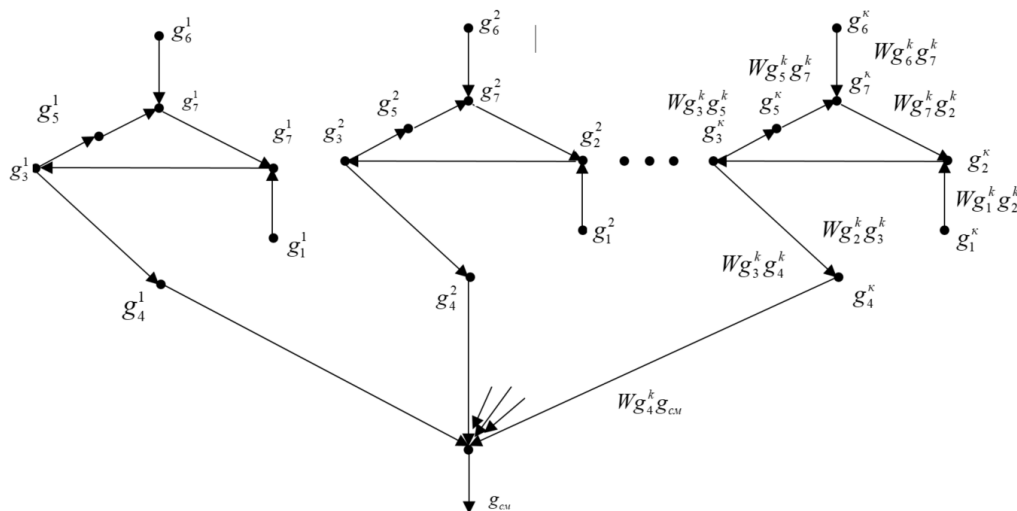
Тому цікавою є схема з'єднання дозуючих пристроїв, що реалізує рівняння

математичної моделі процесу приготування суміші кладки (рис. 5). У цьому випадку вибирається основний компонент, регулятор якого працює в режимі веденого, а інші компоненти дозуються в режимі автономної стабілізації (регулятори їх провідні).

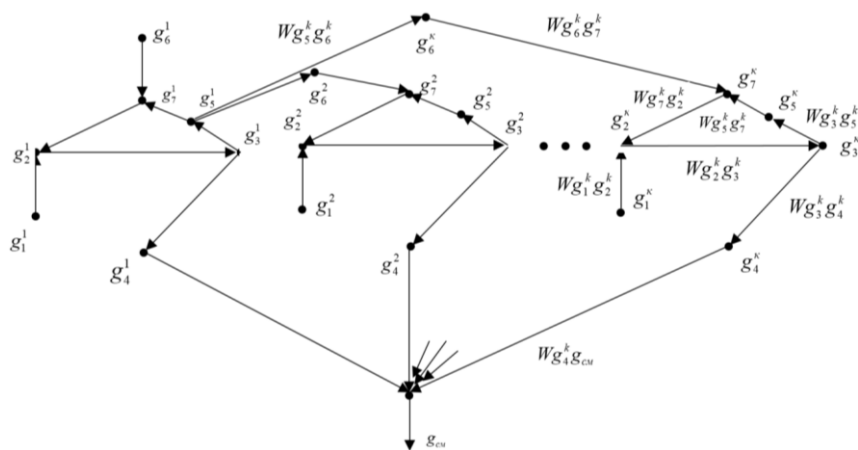
Регулятор основного компонента $g_6^k = \sum_{i=1}^{k-1} C_i g_5^i$ відстежує із заданим співвідношенням сигнали, що відповідають реальній витраті компонентів суміші, реалізуючи такий закон групового регулювання:

$$g_5^1 = g_6^1; g_5^2 = g_6^2; \dots; g_5^k = g_6^k = \sum_{i=1}^{k-1} C_i g_5^i \quad (10).$$

Наведена схема з'єднання дозволяє здійснювати коригування складу суміші на підставі великого обсягу інформації про реальні витрати компонентів, що дозволяє знизити необгрунтовану перевитрату головного компонента, разом із тим використання цієї схеми можливе лише за одночасного дозування всіх матеріалів або у разі, коли головний компонент дозується останнім. Друга умова, можливо, і не витримується для компонентів, значення яких не є важливим при формуванні завдання головному компоненту. При цьому повинні бути скориговані граф сигналів (рис. 5) та формули (1.10).

Значення сигналів, пропорційних витратам компонентів на виході пристроїв, що дозують, визначаються з рівнянь:

- для незв'язаного з'єднання регуляторів САД (рис.3)

$$\begin{aligned} g_4^1 &= g_1^1 W g_1^1 g_4^1 + g_6^1 W g_6^1 g_4^1 \\ g_4^2 &= g_1^2 W g_1^2 g_4^2 + g_6^2 W g_6^2 g_4^2 \\ g_4^k &= g_1^k W g_1^k g_4^k + g_6^k W g_6^k g_4^k \end{aligned} \quad (11);$$

- для зв'язаного з'єднання (рис. 4)

$$\begin{aligned} g_4^1 &= g_1^1 W g_1^1 g_4^1 + g_6^1 W g_6^1 g_4^1 \\ g_4^2 &= g_1^2 W g_1^2 g_4^2 + g_6^1 W g_6^1 g_5^1 W g_5^1 g_6^2 W g_6^2 g_4^2 \\ g_4^k &= g_1^k W g_1^k g_4^k + g_6^1 W g_6^1 g_5^1 W g_5^1 g_6^k W g_6^k g_4^k \end{aligned} \quad (12);$$

- для зв'язаного з'єднання (рис. 5)

$$\begin{aligned} g_4^1 &= g_1^1 W g_1^1 g_4^1 + g_6^1 W g_6^1 g_4^1 \\ g_4^2 &= g_1^2 W g_1^2 g_4^2 + g_6^2 W g_6^2 g_4^2 \\ g_4^{k-1} &= g_1^{k-1} W g_1^{k-1} g_4^{k-1} + g_6^{k-1} W g_6^{k-1} g_4^{k-1} \\ g_4^k &= g_1^k W g_1^k g_4^k + \sum_{i=1}^{k-1} g_6^i W g_6^i g_5^i W g_5^i g_6^k W g_6^k g_4^k \end{aligned} \quad (13);$$

Граф сигналів системи багатокомпонентного дозування при зв'язаному з'єднанні дозаторів, коли головний компонент ведений, має такий вигляд:



Рис 5. Граф сигналів системи багатокомпонентного дозування при зв'язаному з'єднанні дозаторів, коли головний компонент ведений

Передача $Wg_1^i g_4^i$ та $Wg_6^i g_4^i$ визначається з рівнянь (6) та (7), а $Wg_5^1 g_6^1$ та $Wg_5^k g_6^k$ визначає частки і-того компонентів суміші. Характер передачі $Wg_4^i g_{cm}$ залежить від типу змішувача.

Очевидно, що завданням автоматичного управління процесом багатокомпонентного дозування є забезпечення сталості складу суміші при збуреннях будь-яким каналом. Що може бути в ідеальному випадку виражене рівнянням

$$f_i = \text{const} \tag{14}$$

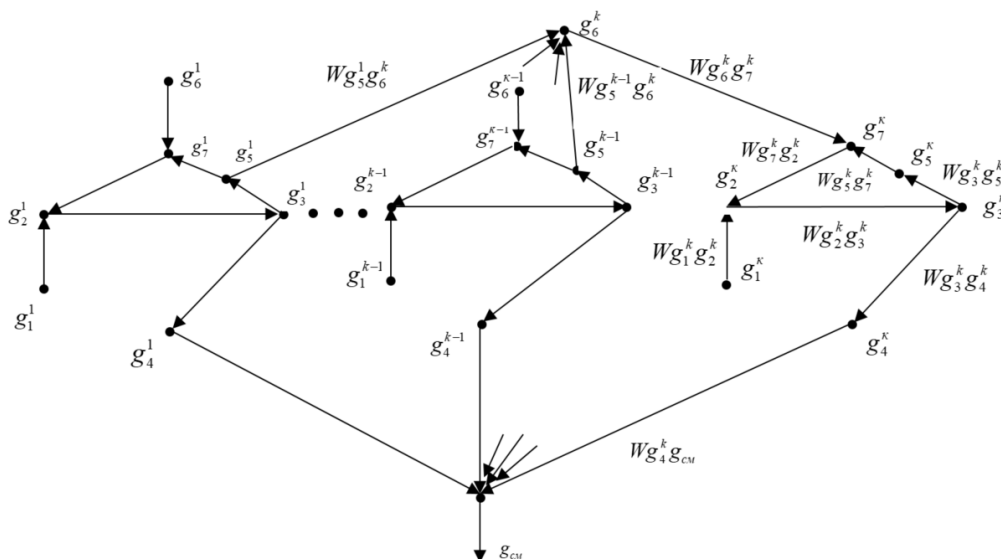
Де f_i – вміст і-того компонента у суміші;
 $i = 1, 2, \dots, k$.

Практичне завдання автоматичної системи управління дозуванням зводиться до забезпечення нерівності

$$f_i' \leq f_i \leq f_i'' \tag{15}$$

Де f_i' , f_i'' – мінімальне та максимальне допустиме значення вмісту і-того компонента суміші.

Із виразів (6) та (7) видно, що умова (15) моделі (13) може бути забезпечена відповідним набором параметрів налаштувань регуляторів САД (передаточні параметри Wg_5g_7 , Wg_6g_7) або вибором конструктивних рішень параметрів обладнання (Wg_1g_2 , Wg_2g_3 , Wg_3g_5 , Wg_7g_2 , Wg_3g_4).

Висновки. Наведені в статті результати досліджень свідчать про те, що на основі методу теорії графів можна розробити математичні моделі багатокомпонентної суміші, що дозволяють установити залежності між складом суміші, її реологічними характеристиками та міцністю штучного масиву, а також визначити необхідні витрати основного в'язучого компонента (цементу) для підтримки однорідності суміші при змінах витрат інших компонентів.

Розроблений і досліджений метод та алгоритми розрахунку кількості дозуючих завдань та приладів суттєво спрощують вирішення поставленого завдання.

Список використаних джерел

1. Gericke H. Dosieren and mishes von schutt (Дозаторы сыпучих материалов дискретного и непрерывного действия) *Экспресс-информация «испытательные приборы и стенды»*. 1984. № 1. С. 15–21.

2. Цыгалов М. Н. Слащилин И. Т., Замосковцева Г. Д. Влияние точности дозирования материалов на качество монолитной закладки. *Горный журнал*. 1981. № 5. С. 27–28.
3. Бердников А. Л. и др. Автоматический дозатор сыпучих материалов. *Механизация и автоматизация подземной добычи угля*. Прокофьевск : Уголь, 1980. С. 48–51.
4. Вишня В. Б. Багатокомпонентне дозування матеріалів для енергозбереження ресурсів. *Праці 2-ї міжнародної наукової конференції «Управління енергозбереженням»*. Львів, 1997. 64 с.
5. Мезон С., Циммерман Г. Электронные цепи, сигналы и системы. Москва : Мир, 1963. 620 с.
6. Тихонов О. М. Решение задач по автоматизации процессов обогащения в металлургии. Ленинград, 1989. 156 с.
7. Олейников В. А. Оптимальное управление технологическим процессом нефтегазовой промышленности. Ленинград : Недра. 1982. 164 с.
8. Применение математических методов при исследовании монокомпонентных систем : сборник под ред. Гендизе Г. Е. и др. Москва, 1976. 96 с.
9. Финни Д. Введение в теорию планирования эксперимента. Москва : Наука, 1970. 203 с.
10. Жуковицкий В. И. Основы теории и принципов построения автоматических измерительных комплексов для непрерывного контроля эксплуатационных параметров горно-транспортных машин : дис. ... д-ра тех. наук : 05.13.07. Днепропетровск. 1984. 462 с.
11. Карпин Е. Б. Средства автоматизации для измерения и дозирования массы. Москва : Машиностроение, 1971. 469 с.
12. Вишня В. Б. Моделі багатокомпонентного дозування при приготуванні закладної суміші. *Придніпровський науковий вісник*. 1997. № 50. С. 12–15.

Надійшла до редакції 31.01.2023

References

1. Gericke, H. (1984) Dosieren and mishes von schutt. (Dozatory сыпучих materialov dyskretnoho y nepreryvnoho deistviya [Dosers of loose materials of discrete and continuous action]). *Ekspres-ynformatsiya «yspytatelnye prybory y stendy»*. № 1. pp. 15–21.
2. Tsygalov, M. N. Slashchilin, Y. T., Zamoskovtseva, H. D. (1981) Vliyaniye tochnosti dozirovaniya materialov na kachestvo monolitnoy zakladky [Influence of dosing accuracy of materials on the quality of a monolithic backfill]. *Gornyy zhurnal*. № 5. pp. 27–28.
3. Berdnikov, A. L. i dr. (1980) Avtomaticheskyy dozator sypuchikh materialov [Automatic bulk material dispenser]. *Mekhanizatsiya i avtomatizatsiya podzemnoy dobychi uglya*. Prokofyevsk : Ugol, pp. 48–51.
4. Vyshnia, V. B. (1997) Bahatokomponentne dozuvannya materialiv dlia enerhozberezhennia resursiv [Multi-component dosing of materials for energy saving of resources]. *Pratsi 2-yi mizhnarodnoi naukovoї konferentsii «Upravlinnia enerhozberezhenniam»*. Lviv. 64 p. [in Ukr.].
5. Mezon, S., Tsymmerman, H. (1963) Elektronnyye tsepi, signaly i systemy [Electronic circuits, signals and systems]. Moscow : Mir. 620 p.
6. Tykhonov, O. M. (1989) Resheniye zadach po avtomatizatsiyi protsessov obogashcheniya v metallurgii [Solving problems of automation of enrichment processes in metallurgy]. Leningrad, 156 p.
7. Oleynikov, V. A. (1982) Optimalnoye upravleniye tekhnolohyicheskim protsessom neftegazovoy promyshlennosty [Optimal process control for the oil and gas industry]. Leningrad : Nedra. 164 p.
8. Primeneniye matematicheskikh metodov pri issledovanii monokomponentnykh sistem [Application of mathematical methods in the study of monocomponent systems] : sbornik pod red. Genidze H. E. i dr. Moscow, 1976. 96 p.
9. Fynny, D. (1970) Vvedeniye v teoriyu planirovaniya eksperymenta [Introduction to the theory of experimental design]. Moskva : Nauka. 203 p.
10. Zhukovytskiy, V. I. (1984) Osnovy teorii i printsypov postroyeniya avtomaticheskikh izmeritelnykh kompleksov dlya nepreryvnogo kontrolya ekspluatatsyonnykh parametrov gorno-transportnykh mashyn [Fundamentals of the theory and principles of constructing automatic measuring systems for continuous monitoring of the operational parameters of mining and transport machines] : dis. ... d-ra tekhn. nauk : 05.13.07. Dnepropetrovsk. 1984. 462 p.
11. Karpin, E. B. (1971) Sredstva avtomatizatsiyi dlya izmereniya i dozirovaniya massy [Automation tools for mass measurement and dosing]. Moscow : Mashynostroyeniye, 1971. 469 p.
12. Vyshnia, V. B. (1997) Modeli bahatokomponentnoho dozuvannya pry pryhotuvanni zakladnoi sumishi [Models of multicomponent dosing in the preparation of an embedded mixture]. *Prydniprovskiyi naukovyi visnyk*. № 50. pp. 12–15. [in Ukr.].

ABSTRACT

Volodymyr Vyshnia, Bijay Kandel, Oleksandr Makhnytskyi. Development of models of multicomponent dosing systems. The mining industry appears to be one of the important branches of development of modern Ukraine. The use of automated process control systems and the use of digital quality control technologies – is the main direction of industry development. To evaluate the effectiveness of the proposed methods of automated control of the process of preparation of multicomponent mixtures, simulation models of component systems are developed. The model uses normally distributed random values of component costs as input values. Extensive use of graph theory in solving this problem greatly

simplifies the achievement of the goal.

In the underground development of mineral deposits (copper, zinc, gold, platinum and others) an important role is given to the advanced technology of continuous excavation with the laying of the produced space by the hardening mixture. This is due to the fact that bookmarking systems ensure maximum mining in the use of their deposits (costs do not exceed 3-5 %) and the creation of safe working conditions for miners, subsoil protection and the environment.

High rates of ore extraction with the simultaneous solution of social, economic and environmental problems determine that the use of this technology is extracted most of the precious and minerals in advanced countries (France, Canada, Australia, USA, Sweden and Ukraine). This technology, however, is effective only if the created mixtures and artificial arrays have the necessary strength characteristics. Reducing the strength of the laid array is unacceptable provided the safe conduct of mining operations, or indicates the theft of valuable components.

The article systematizes the results of theoretical and experimental studies of creating models of a multicomponent system of preparation of the mortar, providing the desired characteristics of the mixture and the artificial mass in general, eliminates the possibility of theft of highly liquid components of the mixture.

Keywords: *economic safety, progressive technology of continuous excavation, system of automated management of technological processes, mining and ore production, foundation mixture.*

УДК 338.48

DOI: 10.31733/2078-3566-2023-1-339-345



Лариса МАРЦЕНЮК[©]
доктор економічних наук,
професор
(Український державний
університет науки і
технологій,
м. Дніпро, Україна)



Микола ГНЕННИЙ[©]
кандидат економічних
наук, доцент
(Український державний
університет науки і
технологій,
м. Дніпро, Україна)



Рікардо ФУРФАРО[©]
PhD (право)
Університет бізнесу
та соціальних наук
(м. Буенос-Айрес,
Аргентина)

РОЗРОБКА НАПРЯМІВ ВІДНОВЛЕННЯ ТУРИСТИЧНОЇ СФЕРИ УКРАЇНИ З УРАХУВАННЯМ СВІТОВИХ ІННОВАЦІЙ

У статті окреслено інноваційні напрями розвитку внутрішнього туризму в Україні. Зокрема, запропоновано запроваджувати такий вид подорожей, як «за кордоном вдома». Наведено статистичні дані сплати податків до бюджету від туристичної діяльності. Визначено основні тенденції поведінки сучасного туриста в умовах війни в Україні. Наголошено на необхідності створення локацій під назвою «Меморіали пам'яті», що зможуть у післявоєнний період привабити іноземних туристів, сприяючи розвитку в'їзного туризму в Україні.

Ключові слова: *туризм, внутрішній туризм, за кордоном вдома, в'їзний туризм.*

© Л. Марценюк, 2023
ORCID iD: <https://orcid.org/0000-0003-4121-8826>
Researcher ID: N-3917-2019
rwinform1@ukr.net

© М. Гненний, 2023
ORCID iD: <https://orcid.org/0000-0003-2457-8651>
gnenniyn@ukr.net

© Р. Фурфаро, 2023
ORCID iD: <https://orcid.org/0000-0002-5054-129X>
ricardofurfaro@yahoo.com.ar

Постановка проблеми. Туризм є однією з галузей, що найбільш стрімко розвивається та приносить доходи організаторам туристичних продуктів та послуг. На наш погляд, зацікавленим особам різного рівня, починаючи від простого споживача або інвестора до посадових осіб найвищого рівня варто звернути увагу на підтримку такої важливої індустрії для забезпечення додаткових фінансових надходжень, як туризм [1]. В останні роки фіксуємо незначний обсяг туристичних подорожей всередині країни, більшість туристів з України були орієнтовані на відпочинок за кордоном і реалізовували його за межами країни. Потрібно докласти максимум зусиль представникам різних галузей, аби суттєво розвинути внутрішній туризм в Україні. Наша держава має необхідні природні, історико-культурні та інші ресурси, що можуть бути цікаві потенційним споживачам туристських послуг, а також є фахівці в туристичній галузі, які здатні забезпечити організацію подібних якісних туристичних продуктів, залишилося знайти необхідні фінансові ресурси для реалізації амбітних інноваційних проєктів у галузі туризму та сформуванню в населення думку, що подорожувати всередині своєї країни – це нормально та навіть цікаво і корисно, а ще більш ощадливо [2].

Аналіз публікацій, в яких започатковано вирішення цієї проблеми. Закордонні подорожі завжди були важливою частиною туризму, адже люди зазвичай шукають нові враження, щоб відволіктися від повсякденної рутини. Проте поїздка за кордон є доволі коштовним задоволенням через високу ціну на транспортування, страхування та інші пов'язані з цим витрати і часто вимагає тривалого часу для подорожі. На щастя, інтернаціоналізація зробила закордонний досвід доступним для споживачів туристичних послуг. Цікаво, що деякі місця в різних країнах здаються схожими на вигляд, і відвідування подібних місць у власній країні може створити у мандрівників відчуття, що вони відвідують іншу. Такі умови ідеальні для організаторів туристичних подорожей для просування внутрішнього туризму. Однак для його розвитку досвід закордонних подорожей не був достатньою мірою використаний, ймовірно, через низьку обізнаність про такі концепції туризму за кордоном серед дослідницької спільноти в галузі туризму. Крім того, інструмент, що дозволяє менеджерам із туризму та мандрівникам використовувати потенційний досвід закордонних подорожей у власних країнах, поки ще не повністю доступний. Щоб заповнити цю прогалину, пропонується впроваджувати концепцію «за кордоном вдома» як новий тип досвіду подорожей для просування внутрішнього туризму [3].

Ідентифіковані концепції в одній країні (наприклад, Австралія), подібні до інших країн (наприклад, Китай, Японія, Фіджі), можуть бути використані для просування внутрішнього туризму через досвід подорожей за кордоном. Водночас концепції, що є унікальними для країни (не застосовуються в інших), можуть бути використані як конкурентні переваги для залучення міжнародних відвідувачів.

Наведемо деякі приклади схожих локацій за кордоном. Так, мальовничі лавандові поля в Англії дуже нагадують ті, що знаходяться в Провансі у Франції. Тим часом індійці можуть відчути Рим, Італію у власній країні, прогулюючись вулицями Мангалуру, архітектура якого, особливо церков, дуже схожа на римську. Австралія – це одна країна, яка може похизуватися величезним потенціалом, щоб запропонувати враження від подорожей за кордоном завдяки багатокультурному населенню та великій території. Принцип «за кордоном вдома» створює багато переваг як для туристів, так і для національного туризму. Для туристів подорожі «за кордоном вдома» дозволяють заощадити час і гроші, адже зазвичай пересування до іншої країни та проживання в ній потребує більших коштів, аніж усередині власної. Водночас, завчасно рекламуючи подорожі «за кордоном вдома», організатори туристичних подорожей зможуть залучити більше туристів до місцевих визначних пам'яток і у такий спосіб зробити значний внесок у розвиток місцевої економіки [3].

Таким чином, тип подорожі «за кордоном вдома» – це особливий вид внутрішнього туризму, що передбачає враження, подібні до закордонних подорожей.

Практики в галузі туризму, особливо в тих країнах, що можуть запропонувати подорожі, подібні до закордонних, не змогли повністю використати переваги своїх місць для розвитку внутрішнього туризму. Однією з головних проблем, що перешкоджає прийняттю концепції «за кордоном вдома», є відсутність інструментів, котрі могли б допомогти спеціалістам у сфері туризму отримати вичерпні уявлення про можливі види подорожей, подібних до закордонних та наявних у місцевих напрямках, про локації, де

такі подорожі доступні, і відповідний час для відвідування певних місць для таких подорожей. Мешканців західної країни може зацікавити відвідування багатолюдних та затишних місць чи ринків, щоб познайомитися з азійською культурою, тоді як мешканцям азійських країн, можливо, буде цікаво відвідати місця з природними пейзажами, схожими на ті, що є в західних країнах. Хоча онлайн-пошук і може надати пропозиції щодо внутрішнього туризму замість міжнародних подорожей, кількість мандрів, що пропонуються, є обмеженою та не охоплює багатьох можливих видів подорожей, схожих на закордонні [4].

Для полегшення ідентифікації місцевих туристичних локацій рекомендується використовувати відповідну базу даних з фотографіями подорожей із геотегами, що доступні на платформах соціальних мереж, враховуючи, що створені користувачами різноманітні фотографії можуть ефективно фіксувати їхні враження від подорожей та спонукати інших туристів відвідувати саме ці місця.

Мета подорожі переважно впливає на вибір мандрівниками місця призначення. Одним із найсильніших мотивів для подорожей за кордон є бажання самовдосконалюватися або стати досвідченими мандрівниками. Багато туристів прагнуть відчувати екзотичний спосіб життя та збагатитися духовно, збільшивши свої знання та досвід про місцеві звичаї, їжу та мистецтво. Краєвиди є ще одним важливим мотиватором, що приваблює туристів і допомагає отримати задоволення від подорожей. Деякі туристи подорожують всередині країни для самовдосконалення, адже місцеві туристичні локації також дають їм новий досвід. Проте закордонні подорожі часто є більш привабливими, ніж внутрішні, оскільки люди можуть отримати більше нових і цікавих вражень, відвідуючи іншу країну, а не власну. Проте деякі туристи вибирали подорожувати всередині країни через різноманітні обмеження, пов'язані з поїздками за кордон. Наприклад, багато туристів відмовляються від поїздок за кордон із фінансових міркувань, а сім'ї з маленькими дітьми віддають перевагу внутрішнім подорожам через їхню зручність і відносно низький ризик [4].

Останніми роками з'явилося нове явище, оскільки люди почали подорожувати всередині країни в пошуках досвіду, схожого на закордонний. Наприклад, готель The Standard у Лондоні став одним із найбільш «інстаграмних» місць у місті завдяки своїй архітектурі та дизайну, що дуже нагадують Нью-Йорк. У відповідь на це деякі країни теж почали пропагувати подорожі на кшталт «за кордоном вдома». На американському туристичному веб-сайті The Points Guy перераховано 13 місцевих напрямків, що пропонують закордонні враження вдома, на батьківщині, причому за низьку ціну, а також надають деякі рекомендації щодо транспорту та розміщення впродовж таких подорожей. У свою чергу, індійська туристична платформа Travel Triangle опублікувала список індійських місць, що нагадують відомі міжнародні напрямки, і навіть представила порівняння оригінальних напрямків та їхніх копій.

Такий вид туристичних подорожей, як «за кордоном вдома», завдяки правильному використанню та рекламуванню подібних місць сприятиме поширенню внутрішніх подорожей і дозволить місцевим бюджетам отримати економічні вигоди. Ми впевнені, що в Україні теж є чимало локацій, схожих на закордонні, де хотіли б відпочити туристи, але вони просто ще не обізнані про таку можливість.

Метою статті є обґрунтування доцільності та можливості запровадження в Україні такого напрямку внутрішнього туризму, як «за кордоном вдома».

Виклад основного матеріалу. Надходження від туристичної галузі до загального бюджету України і до війни були несуттєві, а з початку повномасштабного вторгнення росії скоротилися втричі. І це не дивно, адже такі дестабілізуючі фактори, як: закриття авіаційного простору через війну, окупація частини території України, суттєве руйнування туристичної та транспортної інфраструктури, падіння реальних доходів населення, вкрай негативно вплинули на туристичну галузь.

У структурі продажів серед турів Україною переважають санаторні, що складають 44,4 %, на другому місці – поїздки в Карпати (29 %), на третьому – гірськолижні напрямки (19,5 %) в зимовий період. Також українці купують тури до санаторіїв на морському узбережжі, автобусні подорожі країною, обирають міський туризм і спеціалізований дитячий відпочинок [5].

За дев'ять місяців 2022 року представники туристичної галузі України сплатили на 33,34 % менше податків, ніж за аналогічний період 2021 року. Так, загальна кількість платників податків, які займаються туристичною діяльністю, скоротилася в середньому

на 28 %. При цьому зафіксовано, що кількість юридичних осіб зменшилася на 36 %, а фізичних – на 25 %.

Найбільша частка надходжень до держбюджету сплачена готелями – майже 673 млн грн. Але це на 35 % менше порівняно з аналогічним періодом 2021 року.

Водночас зафіксовано 42 % приросту сплаченого податку від діяльності пансіонатів та гуртожитків, що використовувалися як тимчасовий прихисток для переселенців. А от частка сплаченого податку від діяльності турбаз, кемпінгів та дитячих таборів зменшилася майже на 65 % – загалом сплачено 110 млн грн податку.

Зростання розміру сплаченого податку за дев'ять місяців 2022 року продемонстрували Львівська (197 млн грн проти минулорічних 151 млн), Івано-Франківська (136 млн – проти майже 104 млн) та Київська (120 млн – проти майже 89 млн) області. Значний спад податкових надходжень зафіксований у Києві та Одеській області. На Одещині – на 78 %, а у м. Київ – на 43 %. Але попри війну, туристична галузь України продовжує працювати. Представники її досить швидко перелаштувалися на нові рейки. Готелі на територіях, де немає бойових дій, працюють як прихисток для вимушених переселенців [6].

Львів зазвичай був лідером за відвідуванням туристів, але зрозуміло, що в 2022 році іноземних туристів майже не було, більшість відвідувачів Львова становили переселенці з інших регіонів України та іноземні журналісти (до речі, їм останніх за рік прибула рекордна кількість – 2500 осіб). Саме під ці категорії відвідувачів старовинного міста туристичні центри переорієнтували власні послуги, намагаючись іноземцям якомога краще представити Україну, а переселенцям допомогти якомога швидше освоїтися в незнайомому місці (наприклад, було організовано безкоштовні екскурсії містом).

Саме іноземні журналісти, дипломати, волонтери, а також переселенці, які могли дозволити собі жити у готелях, принесли Львову у 2022 році рекордну суму туристичного збору. Водночас наповненість закладів розміщення під час зимових свят у Львові, що зазвичай є піковим періодом для туризму, скоротилася більше ніж удвічі. Через неможливість спрогнозувати ситуацію люди бронювали і бронюють номери в готелях не за пару місяців, як було раніше, а лише за кілька днів.

Також змінились і найбільш відвідувані приїжджими місця у Львові. Якщо раніше, до повномасштабного вторгнення, такими місцями були оглядові майданчики Ратуші і Високого замку, то у 2022 році, коли вони зачинені, найбільш відвідуваним місцем у Львові став меморіал Героям Небесної сотні [7].

Зауважимо, що в Україні є туристичні місця, дуже схожі на знамениті локації за кордоном.

Наприклад, Вілково, містечко на воді, дуже схоже на італійську Венецію. Тут теж можна проїхатися на українській гондолі та помилуватися чудовими краєвидами.

Точну копію справжнього африканського сафарі можна побачити на широких просторах заповідника Асканія Нова, де у вільних умовах проживають дивовижні для наших країв птахи і тварини.

Фантастичний пейзаж із квітучих сакур можна побачити не лише в Японії, а і в Ужгороді, де разом із сакурою розпускаються різнобарвні магнолії.

Цінителям Альп можна знайти подібні краєвиди в українських Карпатах, де величні зелені гори зі сніговими шапками захоплюють око туристів.

Помилуватися точною копією знаменитого голландського парку нарцисів можна і на Закарпатті, у районі містечка Хуст, де зелений простір щороку укривається білосніжним цвітінням нарцисів.

Хто планував поїхати до Праги, може отримати подібні враження в Чернівцях, адже вулиця Ольги Кобилянської дуже нагадує старовинну Європу. Також цікавими локаціями в цьому місті для туристів можуть стати величні ратуші і собори з фресками, оригінальний будинок-корабель та національний університет – він один із найстаріших в Україні та ззовні нагадує найвідоміші європейські університети: Кембридж, Сорбонну та ін.

Чудові зелені пагорби Ірландії з її скелястим рельєфом можна побачити і в Хмельницькій області, точніше, в селі Бакота.

У районі села Буки на Хмельниччині є одне воістину райське містечко, котре українці вже давно прозвали «маленькою Швейцарією». Все завдяки Буцькому каньйону, високі скелясті береги якого простяглися вздовж річки Гірський Тікич. Цей

пейзаж нагадує норвезький фіорд. Найбільш прекрасним Буцький каньйон постає саме в травні – природа укривається яскраво-зеленим різнотрав'ям і «прикрашається» дикими тюльпанами. Зовсім поряд із каньйоном туристам відкриється величний водоспад, а недалеко від нього можна побачити руїни старовинного млина, побудованого ще в XIX столітті.

Відвідування Джуринського водоспаду у Тернопільській області може замінити поїздку до Ніагарського. Ця локація дозволяє і насолодитися одним із найбільших водоспадів України, і скупатися у кристально чистій воді.

Маленьке село Заліщики на Тернопільщині разюче нагадує один із куточків Німеччини під назвою Сааршляйфе, де річка Саар огинає зелений пагорб села Оршольц. Довгий час це місце на Тернопільщині знаходилося під протекторатом Польщі, якій воно і зобов'язане старовинним костелом Щепанова, величним маєтком князя Понятовського та церквою Св. Трійці [8].

Безумовно, це не повний перелік туристичних локацій в Україні, подібних закордонним. Допомогти співвітчизникам знайти цікавий і корисний відпочинок в Україні, що схожий на закордонний, може будь-хто, розмістивши у соціальних мережах подібну інформацію із застосуванням геотегів.

Пропонуємо розвивати інноваційну концепцію «за кордоном вдома» як новий тип подорожі для просування внутрішнього туризму.

Перевага концептуальної моделі полягає в її здатності ідентифікувати різні місцеві локації, що можуть викликати у відвідувачів відчуття, що вони перебувають за кордоном, не залишаючи рідних країн. Об'єднання фотографій із позначенням їхнього місця розташування та часу може надати детальну інформацію про потенційні враження від подорожі, місцезнаходження локацій в країні та їхню доступність.

Дослідження досвіду «за кордоном вдома» також має здійснюватися з урахуванням специфіки досліджуваної країни. Досвід подорожей охоплює кілька аспектів, зокрема, подорожі, огляд визначних пам'яток, ресторани та покупки. Таким чином, організація подорожей на кшталт «за кордоном вдома» в Україні може зосереджуватися на досвіді покупок, оскільки українці напевно зацікавлені в покупках товарів міжнародних брендів або відвідуванні краєвидів, схожих на ті, що є в західних країнах.

Наразі, коли міжнародні подорожі обмежені через спалахи захворювань або економічні кризи, спричинені війною, туристичні поїздки всередині країни можуть відігравати вирішальну роль у відновленні економіки України, сприяючи розвитку внутрішнього туризму.

Висновки. Отже, українці почали дозволяти собі короткі подорожі країною, але загальна сума чеку дуже знизилась у зв'язку з падінням реальних доходів населення.

Можна виокремити певні тенденції, що притаманні сучасним туристам: серед бронювань переважають санаторний, тобто оздоровчий, відпочинок та відпочинок для заспокоєння, якомога далі від можливих повітряних тривог, вибухів; однією з ключових вимог із боку туристів до закладу розміщення є безперебійна наявність світла, води, зв'язку; почастишали бронювання соло-турів для однієї людини, а також сімейні поїздки. Крім того, спостерігається тенденція планування турів, так би мовити, «на завтра», при цьому довгострокове планування відпочинку майже не відбувається, адже потенційні споживачі туристських послуг у нинішніх умовах не мають змогу планувати на довгостроковий період [9].

Для розвитку внутрішнього туризму в Україні пропонуємо такий його вид, як «за кордоном вдома», адже він себе добре зарекомендував в інших країнах. Деякі вітчизняні напрямки дуже схожі на закордонні, що дозволяє туристам спостерігати іноземні краєвиди, відчути іншу культуру та насолодитися незвичною їжею всередині своєї країни. Подорожі «за кордоном вдома» цілком реально можуть замінити міжнародні подорожі внутрішніми, якщо запропонувати мандрівникам деякі схожі місцеві альтернативи міжнародним напрямкам, завдяки чому вони можуть відчути, що подорожують за кордоном, навіть не залишаючи власної країни. Окрім розвинення туристичних локацій під назвою «за кордоном вдома» (що зорієнтовані на українців та розвиток внутрішнього туризму), саме зараз важливо фіксувати пам'ять про злочини росії на території України та створювати майбутні туристичні локації під назвою «Маршрути пам'яті». Ми впевнені, що подібні маршрути відвідають мільйони туристів з усього світу, у такий спосіб допомагаючи Україні не тільки моральною підтримкою та

вшануванням відваги наших доблесних військових і цивільних громадян, а й фінансовими вкладеннями (тобто ці маршрути допоможуть розвинути в'їзний туризм в Україні).

Окремо хочемо підкреслити, що швидкість відновлення туристичної галузі в Україні залежатиме від швидкості відновлення туристичної і транспортної інфраструктури, адже потрібно пам'ятати, що майже кожна туристична подорож містить транспортну складову, а отже, турист висуває певні вимоги і до туристичної, і до транспортної інфраструктури [10].

Саме дослідженню залучення інвестицій на відновлення та розвиток туристичної галузі в Україні спрямовуватимуться подальші дослідження авторів.

Список використаних джерел

1. Martseniuk Larysa, Ricardo Furfaro, Kovalenko-Marchenkova Yevheniia. Directions of integration of railway transport of Ukraine into the European railway network. *Philosophy, Economics and Law Review*. 2022. Vol. 2. No. 2. P. 96–109. URL : https://phelr.dduvs.in.ua/wp-content/uploads/files/2_2/PhERL-2_2022-96-109.pdf.
2. Марценюк Л. В., Груздев О. В., Кандел Б. Напрями розвитку інноваційних технологій з урахуванням уподобань мілєніалів. *Науковий вісник Дніпропетровського державного університету внутрішніх справ*. № 4. 2022. С. 367–371. URL : https://visnik.dduvs.in.ua/wp-content/uploads/2023/02/NV_4/NV_4-2022-367-371.pdf.
3. Bos L., McCabe S., Johnson S. Learning never goes on holiday: An exploration of social tourism as a context for experiential learning. *Current Issues in Tourism*. 2015. No. 18(9). P. 859–875.
4. Charmaz K. C. Constructing grounded theory: A practical guide through qualitative analysis (2nd ed.). 2014. Sage Publications, Los Angeles, CA.
5. Внутрішній туризм в Україні зростає попри бойові дії. *Укрінформ*. URL : <https://www.ukrinform.ua/rubric-economy/3619754-vnutrisnij-turizm-v-ukraini-zrostaє-popri-bojovi-dii.html>.
6. Через війну надходження до держбюджету від тургалузі скоротилися майже на 34%. *ДАРТ*. URL : <https://www.tourism.gov.ua/blog/cherез-viynu-nadhodzhennya-do-derzhbyudzhetu-vid-turgaluzi-skorotilisya-mayzhe-na-34>
7. Бодняк О. Тисячі журналістів і лише десятки туристів, – управління туризму ЛМР про підсумки року. *ZAXID.NET*. URL : https://zaxid.net/turizm_u_lvovi_2022_upravlinnya_turizmu_lmr_pro_pidsumki_roku_n1555472.
8. *Саджениця I*. 10 місць в Україні, які схожі на світові курорти. *TBOC MICTO*. URL : https://tvoemisto.tv/news/10_mists_v_ukraini_ta_ih_svitovi_vidpovidnyku_74148.html.
9. Тараненко А. Рік, який все змінив назавжди. Чи існує туризм в Україні під час війни. *РБК-УКРАЇНА*. URL : <https://www.rbc.ua/rus/travel/rik-kiy-zminiv-nazavzhd-chi-issue-turizm-1672509414.html>.
10. Менеджмент: інноваційний аспект : монографія / Т. Ю. Чаркіна, Л. В. Марценюк, В. О. Задоя, І. В. Токмакова, Є. В. Жернова ; за заг. ред. проф. Л. В. Марценюк ; Укр. держ. ун-т науки і технологій. Дніпро, 2022. 136 с.

Надійшла до редакції 19.02.2023

References

1. Martseniuk, L., Furfaro, R., Kovalenko-Marchenkova, Ye. (2022) Directions of integration of railway transport of Ukraine into the European railway network. *Philosophy, Economics and Law Review*. Vol. 2. No. 2. pp. 96–109. URL : https://phelr.dduvs.in.ua/wp-content/uploads/files/2_2/PhERL-2_2022-96-109.pdf.
2. Martseniuk, L., Hruzdyev, O., Kandel, B. (2022). Napryamy rozvytku innovatsiynykh tekhnolohiy z urakhuvannyam upodoban' milenialiv [Development directions of innovative technologies taking into account the preferences of millennials]. *Naukovyy visnyk Dnipropetrovskoho derzhavnoho universytetu vnutrishnikh sprav*. № 4, pp. 367-371. URL : https://visnik.dduvs.in.ua/wp-content/uploads/2023/02/NV_4/NV_4-2022-367-371.pdf. [in Ukr.].
3. Bos, L., McCabe, S., Johnson, S. (2015) Learning never goes on holiday: An exploration of social tourism as a context for experiential learning. *Current Issues in Tourism*. No. 18(9). pp. 859–875.
4. Charmaz, K. (2014) Constructing grounded theory: A practical guide through qualitative analysis (2nd ed.). Sage Publications, Los Angeles, CA.
5. Vnutrishniy turizm v Ukraini zrostaє popry boyovi diyi [Domestic tourism in Ukraine is growing despite hostilities]. *Ukrinform*. URL : <https://www.ukrinform.ua/rubric-economy/3619754-vnutrisnij-turizm-v-ukraini-zrostaє-popri-bojovi-dii.html>. [in Ukr.].
6. Cherez viynu nadkhodzhennya do derzhbyudzhetu vid turhaluzi skorotylysya mayzhe na 34% [As a result of the war, revenues from the tourism sector to the state budget decreased by almost 34%].

DART. URL: <https://www.tourism.gov.ua/blog/cherez-viynu-nadhodzhennya-do-derzhbyudzhetu-vid-turgaluzi-skorotilisya-mayzhe-na-34>. [in Ukr.].

7. Bodnyak, O. Tysyachi zhurnalistiv i lyshe desyatky turystiv, – upravlinnya turizmu LMR pro pidsumky roku [Thousands of journalists and only dozens of tourists, LMR tourism management about the results of the year]. *ZAXID.NET.* URL : https://zaxid.net/turizm_u_lvovi_2022_upravlinnya_turizmu_lmr_pro_pidsumki_roku_n1555472 [in Ukr.].

8. Sadzhenytsya I. 10 mists v Ukraini, yaki skhozhi na svitovi kurorty [10 places in Ukraine that are similar to world resorts]. *TVOIE MISTO.* URL : https://tvoemisto.tv/news/10_mists_v_ukraini_ta_ih_svitovi_vidpovidnyky_74148.html. [in Ukr.].

9. Taranenko, A. Rik, yakyy vse zminyv nazavzhdy. Chy isnuye turizm v Ukraini pid chas viyny [The year that changed everything forever. Does tourism exist in Ukraine during the war?]. *RBK-UKRAINA.* URL: <https://www.rbc.ua/rus/travel/rik-kiy-zminiv-nazavzhdi-chi-isnuje-turizm-1672509414.html>. [in Ukr.].

10. Menedzhment: innovatsiynny aspekt : monohrafiya [Management: innovative aspect [Text]: monograph]. T. Yu. Charkina, L. V. Martseniuk, V. O. Zadoya, I. V. Tokmakova, Ye. V. Zhernova ; za zah. red. prof. L. V. Martseniuk ; Ukr. derzh. un-t nauky i tekhnolohiy. Dnipro, 2022. 136 p. [in Ukr.].

ABSTRACT

Larysa Martseniuk, Mykola Hnenny, Ricardo Furfaro. Development of directions for the renovation of the tourist sector of Ukraine taking into account global innovations. The article outlines innovative directions for the development of domestic tourism in Ukraine. In particular, it is proposed to introduce such a type of travel as «abroad at home». A study of the «abroad at home» experience should also be tailored to the nature of the country being studied. The travel experience includes several aspects including travel, sightseeing, dining and shopping. Studies of the experience of being «abroad at home» in Ukraine may focus on the shopping experience, as residents of these countries may be interested in purchasing goods from international brands or visiting sights similar to those found in other countries. The advantages and disadvantages of this type of travel are outlined. It has been proven that there are tourist places in Ukraine that are very similar to famous places abroad. Examples of the possible organization of tourist locations in Ukraine, similar to foreign ones, are given. Statistical data on the payment of taxes to the budget from tourism activities are given.

The main trends in the behavior of modern tourists in the conditions of the war in Ukraine are outlined. Among them: sanatorium, i.e., wellness rest and relaxation rest, as far as possible from air alarms and explosions, prevail among bookings; one of the key requirements of tourists to the accommodation facility is the uninterrupted availability of electricity, water, and communication; Bookings of solo tours for one person or family trips have become more frequent. There is also a tendency to plan tours so to speak «for tomorrow», long-term planning of recreation almost does not take place, because potential consumers of tourist services in the current conditions are not able to plan for a long-term period.

The need to create locations called «Memorials of Memory» is emphasized will be able to attract foreign tourists in the post-war period, contributing to the development of inbound tourism in Ukraine. It was emphasized that the speed of recovery of the tourism industry in Ukraine will largely depend on the speed of recovery of the tourist and transport infrastructure. It was noted that it is the study of investment attraction for the recovery and development of the tourism industry in Ukraine that should be directed further research by scientists.

Keywords: *tourism, domestic tourism, abroad at home, inbound tourism.*

UDC 378:330.341.1

DOI: 10.31733/2078-3566-2023-1-346-354



Inna KOVALCHUK®
PhD (Law),
Associate Professor



Anna PAKHOMOVA®
PhD (Law),
Associate Professor



Victoria MELNYK®
PhD (Law)

*(Bila Tserkva National Agrarian University,
Bila Tserkva, Kyiv oblast, Ukraine)*

PROBLEMS AND TRENDS IN THE DEVELOPMENT OF TECHNOLOGY TRANSFER SYSTEMS OF AGRICULTURAL INSTITUTIONS OF HIGHER EDUCATION: REGULATORY ASPECT

Інна Ковальчук, Анна Пахомова, Вікторія Мельник. ПРОБЛЕМИ ТА ТЕНДЕНЦІЇ РОЗВИТКУ СИСТЕМ ТРАНСФЕРУ ТЕХНОЛОГІЙ АГРАРНИХ ЗВО: НОРМАТИВНИЙ АСПЕКТ. У статті висвітлено наукові підходи до аналізу нормативно-правової бази та її відповідності тенденціям розвитку систем трансферу технологій аграрних закладів вищої освіти на основі прогнозування показників інноваційного розвитку з урахуванням світового досвіду. Такий аналіз дасть змогу досягти ефективності процесів нормативно-правового регулювання інноваційної діяльності в національній економіці та прискорити темпи її розвитку.

Розглядаються зарубіжні та вітчизняні наукові праці та нормативні документи, які присвячені практиці та досвіду найвідоміших офісів трансферу технологій. На основі аналізу кращих світових практик їх роботи отримано практичні рекомендації щодо функціонування вітчизняних аналогів з урахуванням сучасних реалій. Виявлено, що лише невелика кількість технологій серед великого портфеля об'єктів інтелектуальної власності здатна приносити значний прибуток. У статті подано рекомендації для вітчизняних наукових установ, які базуються на багаторічному досвіді західних офісів трансферу технологій.

У статті зроблено окремий акцент на питання менеджурвання при трансфері технологій. Адже при вирішенні питання спрямування інвестицій у створення офісів трансферу технологій наразі суттєво недооцінюється найважливіший ресурс – кваліфікований управлінський персонал. Адже, по мірі розвитку офісів зростає спеціалізація менеджерів з трансферу технологій. Слід також підкреслити, що становлення професії менеджера технологій у економічно розвинутих країнах зараз відбувається переважно на основі діяльності професійних асоціацій, які сприяють поширенню успішних практик в сфері комерціалізації технологій, формування стійких зв'язків між університетами, дослідницькими організаціями та промисловістю, а також організують професійну підготовку кадрів у сфері трансферу технологій.

Ключові слова: інновації, трансфер технологій, комерціалізація наукових розробок, офіси трансферу технологій, аграрні ЗВО.

© I. Kovalchuk, 2023

ORCID iD: <https://orcid.org/0000-0002-1804-4189>
kovalchuk.inn@gmail.com

© A. Pakhomova, 2023

ORCID iD: <https://orcid.org/0000-0003-2292-9315>
pakhomova_a@ukr.net

© V. Melnyk, 2023

ORCID ID: <https://orcid.org/0000-0002-1287-8799>
viktoria.melnyk@ukr.net

Relevance of the study. Currently, the development of scientific activity in the agrarian sphere, as well as the development of the entire agrarian sector in the Ukrainian economy, is going through difficult times. Such a situation, in particular, is connected with the insufficiently high efficiency of scientific activity and its low demand on the part of domestic agricultural producers, which is caused by many factors: first of all, the armed conflict, and as a result of modern internal structural changes in the agrarian sphere, certain foreign economic factors, as well as the quality of legal regulation of scientific activity in general.

As domestic and foreign experience shows, the innovation processes in general and cooperation and integration processes, in particular, greatly contribute to attracting investments, and updating and modernizing the entire material and technical base of the agro-industrial complex, increasing labor productivity, reducing the cost of agricultural products, developing rural regions, which as a whole and in the conditions of the Western European orientation and declarations of Ukraine's future accession to the European Union (EU), it contributes to increasing the stability of the agrarian sphere of the economy and stimulates the development of scientific activity in the agrarian sphere of Ukraine.

In confirmation of this position, in 2013, the Concept of the State Target Program for the Development of the Agricultural Sector of the Economy for the Period Until 2022 (Order of the Cabinet of Ministers of Ukraine No. 1437-r, 2015) was adopted the main programming system-forming document in the field of agriculture, which was supposed to be aimed at the formation of an effective social directed sector of the state economy, able to meet the needs of the domestic market and ensure leading positions in the world market of agricultural products and food based on consolidation of its complexity, which at this stage of development requires the formation of various categories of farms (village-forming farms), the owners of which live in rural areas, as a priority, combine the right to land with work on it, as well as their own economic interests with social responsibility to the community. Unfortunately, the analysis of this document proved that it was developed taking into account the provisions of the current legislation, in which cooperative integration and transfer structures are mentioned only indirectly, without indicating any specific organizational and legal forms and features.

Recent publications review. The importance and socio-economic significance of the development of innovative processes in general, and the processes of transfer of knowledge-intensive technologies in the agricultural sector, in particular, attract the attention of scientists for the study of the entire population or individual components of the outlined problems. The fundamental ideas of regulating scientific and innovative relations, including in the agricultural sphere, are laid down in the works of foreign scientists: Y. Terry (Terry, 2007), D. Heher (Heher, 2007), L. Nelsen (Nelsen, 2007), N. Page (Page, 2004), S. Khoury, J. Daniele, P. Germeraad (Khoury, 2011) and others.

Certain aspects of the specified problem were studied in the reseaches of P. Tsybuleva and V. Chebotaryova (Tsybulev, 2005); P. Tsibulova, V. Chebotaryova, V. Zinova, Yu. Suini (Tsybuliv, 2016); and also the reseaches of B. Hrynyova and V. Gusev (Grynev, 2010), S. Korsunsky (Korsunskyi, 2015), Yu. Kapitsa (Kapitsa, 2015), V. Bogdanov (Bogdanov, 2016) and others.

At the same time, some innovative aspects of the development of integration and transfer processes have not been fully studied and are promising for research, including in the agricultural sphere, etc.

Despite a sufficiently large number of scientific reseaches, until now certain aspects of the mentioned issues have not been sufficiently researched, in particular, such as: development of theoretical provisions regarding the main categories regarding integration; development of conceptual provisions of the mechanism of legal regulation of cooperation and integration processes; justification of the complex interaction of its individual components, taking into account the accumulated scientific experience and modern requirements of innovative development of agricultural production in the conditions of the declared Western European orientation and the future accession of Ukraine to the EU.

The research paper's objective is to analyze the regulatory and legal basis of innovative activity in agricultural universities and to study the possibilities of changing the status of these institutions in the global market of educational services and high-tech products, with the perspective of their involvement in the subjects of the global innovation network.

Discussion. As already mentioned above, currently there are many definitions of the concept of technology transfer, as well as classifications of its forms in a broad and narrow sense. In particular, some experts consider the concepts of commercialization and technology

transfer to be synonymous, others understand technology transfer as any form of transfer of knowledge from the scientific sphere to industry, including research & developments, consulting, engineering, etc.

The legal regulation of technology transfer in Ukraine is based on the Law of Ukraine «On State Regulation of Activities in the Field of Technology Transfer» (Law No. 143-V, 2006), which defines the legal, economic, organizational and financial principles of state regulation of activities in the field of technology transfer and is aimed at ensuring the effective use of the scientific, technical and intellectual potential of Ukraine.

At the same time, at the current stage of the formation of the innovation system in Ukraine, from a practical point of view, a narrower understanding of this term, namely, the transfer of «formed» and «packaged» technology to industry, is of greater value. With this approach, the main forms of technology transfer are licensing and creation of startup companies. Moreover, the second form includes the first plus the creation and management of a new business. Further discussion of the problems of technology transfer will be based on such a «narrow» understanding of the concept of transfer.

Studying world experience in this area is important for a complete understanding of the interaction of subjects creating a knowledge-intensive product with the end user of technology.

International practice proves that the main producer of scientific products, including in the agricultural sector, always remains universities, which cannot always bring their developments to the end consumer. Therefore, for universities that do not have their own production base, a very promising way of commercializing intellectual property objects is the creation of small innovative enterprises (startup companies) and licensing.

Despite the fact that the sale of a license is an additional income for both the university and the inventor, it is not the only and probably not the main goal of the development of the technology commercialization system in the universities of the United States of America (USA) and Great Britain.

The revenues of USA and Great Britain universities from the sale of licenses are usually a few percent of the sums spent on research, but despite this, the state and universities make significant efforts to develop technology transfer. It is obvious that the basis of this state policy is the strategy of developing the knowledge economy and the competitiveness of the state in general based on innovative technologies. The governments of the USA and Great Britain and many other countries are making significant efforts to accelerate the innovative development of their countries, including through the creation of legal conditions (economic interest of market subjects), in order to increase the efficiency of the use of research results obtained by universities. Moreover, the active interaction of universities with industry is constantly encouraged and receives real support both from the federal government and (mainly) from the governments of the regions. The indirect macroeconomic effect of technology licensing is manifested, in particular, in a significant increase in jobs due to the introduction of new technologies. As shown by studies conducted by the Massachusetts Institute of Technology, the financial effect of the impact of technology transfer on the US economy is ten times greater than the profit from licensing revenues (Heher, 2007).

Another reason for the active development of intellectual property commercialization systems in the universities of the USA and other economically developed countries is obviously the decrease in budget funding for research and the «aging» of the teaching staff. This situation was investigated in detail within the framework of the «University Project» conducted by the University of Salzburg in 2012 (Universities Project, 2012). As a result, universities faced the task of preserving and developing the intellectual potential of scientific schools created in the 1960s and 1970s.

The commercialization of technologies and the additional income of researchers, albeit small compared to the total amount of funding, is an additional motivation for attracting professors and teaching staff. For example, at the University of Illinois at Chicago, the fee for using patents averages about 15-20% of the total income of an average professor who combines his activities with invention.

The most important aspect of intellectual property management is the definition of ownership rights to the created results of intellectual activity. For example, the Texas State University system's intellectual property policy includes a requirement that an invention resulting from an activity related to professional duties or with university support or with university's equipment must be owned by the university.

Identifying the object of intellectual property and determining the rights to it is only an element of the process of creating the results of intellectual activity. The resolution of the conflict of interests during research is of great importance when deciding the issue of determining property rights. The problem arises when the inventor performs work on behalf of another employer or customer and it is connected with his performance of labor duties at the university.

This problem is also characteristic of national universities, where scientists are forced to look for additional sources of income in third-party organizations. As a rule, these organizations prefer to contract directly with the inventor to avoid additional costs. The basis of the legal conflict here is that, solving a private research task while working part-time, the researcher inevitably uses the work created at the university, which may be a violation of the legislation in the field of patent rights. Therefore, in the documents regulating the policy of US universities, the provisions on the resolution of conflicts of interests related to the performance of part-time work are of primary importance.

Each university solves this problem in its own way. For example, at the University of Oxford (Great Britain), professors and teaching staff are not allowed to perform work for employment in a third-party organization. In other universities, this possibility exists, but it is clearly regulated. It is very important that the organization has a clear policy in this area, which, unfortunately, is still lacking in national universities.

The number of technology transfer offices of universities and research organizations in our country is constantly growing, including with the support of international funds and programs such as the Civil Research and Development Fund (CRDF), EuropeAid and others.

Over the past 5 years, a number of Government's resolutions have been adopted, as well as new editions of laws in the field of intellectual property aimed at increasing the efficiency of commercial use of technologies obtained at the expense of state budget funds.

However, the measures taken by the Government are clearly insufficient for the successful development of technology transfer as the most important part of the national innovation system. The experience of the foreign countries in the development of university technology transfer systems indicates the need to implement the following state policy priorities in the field of technology transfer:

- formation and development of conditions for the most effective use of innovative developments created at the expense of state budget funds;
- formation and development of technology transfer infrastructure;
- motivation and support of innovative entrepreneurship (Terry, 2007).

In 2008, the European Commission issued the Commission's Recommendation of April 10, 2008 On the Management of Intellectual Property in Knowledge Transfer Activities And the Code of Practice for universities and other public research organizations (Commission Recommendation 2008/416/EC), which establishes the principles by which they should guide the development and revision of institutional policies on knowledge transfer. The Recommendations are addressed to all Member States of EU to assist them in developing and adapting policies or recommendations on intellectual property management and knowledge transfer activities.

At the national level, some EU countries, such as France, the Czech Republic, Denmark, Sweden, Luxembourg, the Netherlands, Hungary, Belgium, Denmark, have adopted legislation that makes it mandatory for universities and public research organizations to cooperate with the private sector and society with the aim of improving technology transfer in order to make it a permanent political and operational priority (Avigdor, 2011).

In our opinion, it is very promising to use the experience of the USA (Stevenson-Wydler Technology Innovation Act, 1980), Austria (Universities Act, 2002) and France (Loi sur l'innovation et la Recherche, 1999) in the field development of motivational systems for the participation of universities and their employees in the creation of small innovative enterprises. Such motivational schemes not only allow, but also stimulate and regulate the participation of university employees in private innovative business. This is very relevant under conditions of low technological demand from enterprises in Ukraine. It should also be emphasized the need to develop a system of control over the effectiveness of the use of the results of intellectual activity, obtained at the expense of the state budget, along with the support of innovative entrepreneurship.

Technology transfer managers often cite the weak interest of industry in university developments as the reason for the low efficiency of their activities. Moreover, as a

compensatory measure, as a rule, stimulating measures from the state are offered. Obviously, such measures make sense (of course, within the limits determined by the conditions of a regulated market economy). However, in our opinion, the problem lies not only in the lack of interest in development, but also in insufficient readiness of development for commercialization.

One of the ways to solve the mentioned problem is the development of small innovative entrepreneurship in order to prepare innovative technologies for sale not in the form of technological documentation, but in the form of a ready-made business. A fairly effective way of state support for the transfer of technologies in the form of the creation of startup companies is the financing of the early stages of the creation of innovative enterprises. The decisions in a startup are made much more flexibly and quickly than in large companies. Another important factor is that the startup is focused on a specific technology and directs all resources and efforts to it. In addition, the Bayh-Dole Act (1980) provides some preferences in the sale of licenses to small and medium-sized enterprises, and startups belong to this group.

Another key point in the exchange of a knowledge-intensive product between a university and a producer is the creation of special units on the basis of universities that deal with the commercialization of intellectual property objects and their further promotion into real production. In many foreign universities, such units are TTOs.

An example of such activity in Ukraine is the creation of university offices of the National Technology Transfer Network (NTTN) according to European principles and standards. The NTTN network was created by the Ministry of Education and Culture of Ukraine in 2014 and currently has 61 participants. The experience of certification of NTTN network participants demonstrated the high motivation of the Higher Education Institutions regarding the creation and development of TTO (Order No. 15 of the Presidium of the National Academy of Sciences of Ukraine, 2008).

For the agricultural sector, the cooperation of TTO with the advisory system is relevant, which in turn is also an innovative platform for the exchange of new scientific products between inventors and agricultural producers (Kovalchuk, 2020).

A key problem (at the same time external and internal) in the development of the technology transfer system is the choice of criteria for the effectiveness of the activities of such offices. It would seem that the obvious answer to this question is the amount of TTO funds earned. In fact, it is not quite so. In most cases, foreign universities allocate the following types of TTO activities:

- promotion of commercialization of the results of scientific research;
- remuneration, retention and selection of teaching staff;
- creation of closer ties with industry;
- generating income for the university and promoting economic growth (Melnyk-Melnikov, 2019).

This approach, in our opinion, is quite relevant, because nowadays it is a mistake to use only the financial result of the research of TTOs as the main criterion of transfer efficiency. It is more correct to evaluate the activity of TTOs according to indicators that characterize the contribution of TTOs to the formation of regional and national innovation systems, which ultimately leads to an increase in the gross profitability of the innovation sector of the economy. So, in particular, one of the implicit but most serious threats to the development of the system of technology transfer centers is the demand to reach self-sufficiency as soon as possible.

Therefore, at today's stage of economic development, it would be correct to consider not direct financial, but indirect indicators of the development of regional and national innovation systems with the involvement of the university, such as, for example:

- the number of winning applications in EU programs supported by TTOs;
- the number of applications for inventions submitted on behalf of the university;
- the number of contacts with enterprises – potential licensees;
- the number of technology transfer seminars for professors and teaching staff.

First of all, this is connected with the circumstances that in the modern conditions of the developing innovation system, the exit of TTOs to self-sufficiency within 3-5 years is possible only as an exception. As a rule, it is related to the outstanding personality and capabilities of the head of the technology transfer office, the support of the first person of the university or scientific organization, as well as regional and national authorities. For example, Stanford University's Technology Licensing Office (is considered one of the oldest and most

successful OTTs (Melnyk-Melnykov P.G., 2019)).

However, the maximum income from licenses was in 2018 and amounted to USD 41 million, and during the entire existence of the office (starting from 1970), the total income from the sale of licenses amounted to almost USD 2 billion. During the 50 years of TTO's existence, out of 12,500 university technologies with which TTOs worked, only three were very successful.

At the EU level, a number of measures have been implemented to increase access to venture capital, including pilot initiatives on technology transfer for universities (European Commission, 2010).

Another problem is the demand from TTOs to achieve self-sufficiency as soon as possible – refusal to work with seemingly unpromising developments of their university and concentration on commercial services to third-party organizations. These can be consulting services for technology transfer, as well as development patenting services. They bring real money, which can be used, in particular, to report on the effectiveness of the TTOs, but do not solve the tasks for which the TTOs was created.

In foreign universities, in particular in the USA, this issue is clearly resolved – TTOs promotes only the technologies of its university, but for most other countries, unfortunately, this is not the case.

For the most part, TTOs are engaged in commercial activities to the detriment of the main mission – the development of the technological sector of the economy of the region and the country, through the development of connections between university science and industry. Moreover, this is characteristic even for those TTOs universities that were created with the financial support of the Ministry of Education and Science, other programs of the Civil Research and Development Fund (CRDF). The solution to the problem, in our opinion, is as follows: for the effective development of the innovation system, long-term financial support for the activities of TTO is necessary, which provides the opportunity to engage in the technologies of one's own university (Kovalchuk, 2022). This support in Ukraine is currently provided, but in an insufficient amount and for an insufficient period of time. To date, the primary task of TTO is the formation of positive experience, examples of own success.

Unfortunately, such offices in Ukraine exist only in a small percentage of scientific institutions, therefore the transfer of technologies in universities is currently developing independently of the activities of TTO and, in many respects, spontaneously. This is really a need of time and the ability of TTO to make this process more effective acquires special significance.

It should also be emphasized that when solving the issue of investment allocation in the creation of technology transfer offices, the most important resource of TTOs is currently significantly underestimated – the staff. The key figure of TTOs is the technology transfer manager. As the experience of technology transfer offices in the USA shows, the level of specialization of managers in different TTOs varies from quite narrow to quite broad. As a rule, at the initial stage of TTO development, the manager performs a wide range of functions, sometimes including secretarial functions. Technology transfer is a business, and its first employees are largely entrepreneurs, so they must be able and willing to do any job. As the offices develop, the specialization of technology transfer managers becomes narrower. In some cases, each innovative project successively passes through two managers: an intellectual property manager and a license manager. The Intellectual Property Manager ensures the interaction of the TTO with the inventors, as well as with the law firm that carries out the activity of patenting inventions. The Licensing Manager is responsible for the commercialization of patent-protected technologies. His responsibilities include searching for potential buyers, preparing license agreements, conducting negotiations and concluding an agreement (or assisting the manager in performing this function) (Lysenko, 2015).

Manager of technology transfer is a relatively new profession, which is not yet specifically taught in Ukrainian higher education institutions. It should also be emphasized that there is no such specialty in foreign universities, and the formation of the technology manager profession in the world now takes place mainly on the basis of the activities of professional associations, which contribute to the spread of successful practices in the field of commercialization of technologies, the formation of sustainable ties between universities, research organizations and industry, and also organize professional training in the field of technology transfer.

Such associations already exist in Europe (ASTP), Great Britain (AURIL), USA

(AUTM), Southeast Asian countries and Australia (Hockaday, 2017). The main forms of activity of associations of technology transfer managers are holding conferences, seminars, trainings, publishing magazines, as well as providing information and consulting assistance to specialists in technology transfer.

Conclusions. The concentration of innovative activity in agricultural universities fundamentally changes the status of these institutions in the global market of educational services and high-tech products, turning them into key subjects of the global innovation network. Therefore, the development of highly competitive universities, which are able to accumulate and multiply their own intellectual potential and form the intellectual capital of the nation, as well as to promote the systematic integration of education and science and the transfer of technologies into production on this basis, is decisive for the activation of the innovative development of countries, including in the agricultural sphere. provide international competitive advantages for the country as a whole.

Based on the analysis of the best global practices of technology transfer offices, it becomes quite clear that the functioning of domestic TTOs should take into account modern realities and not rely solely on state funding, but rather attract grant funding sources and business funds as much as possible. At the same time, you need to realize that only a small number of technologies among a large portfolio of intellectual property objects can bring significant income, and therefore investments can have long payback periods.

Based on the long-term experience of Western TTOs, it is worth harmonizing Ukrainian legislation with the legislation of the EU, which will make it possible to significantly simplify the mechanisms for attracting funds from different countries and unify reporting for their use.

References

1. Про підрозділи з питань трансферу технологій, інноваційної діяльності та інтелектуальної власності : наказ Президії НАН України від 16.01.2008 № 15. URL : <http://www1.nas.gov.ua/infrastructures/Legaltexts/nas/2008/directions/OpenDocs/15.pdf>.
2. Аналітична записка «Стан інноваційної діяльності та діяльності у сфері трансферу технологій в Україні у 2017 р.». URL : <https://mon.gov.ua/storage/app/media/innovatsii-transfer-tehnologiy/monitoringprioritet/stan-id-2017-f.pdf>.
3. Богданов В., Капіца Ю. (2016). Винахідницька діяльність при дослідно-конструкторських роботах та комерціалізації їх результатів. *Вісник НАН України*. Том. 12. С. 87–98.
4. *Commission Recommendation of 10 April 2008 on the management of intellectual property in knowledge transfer activities and Code of Practice for universities and other public research organizations (notified under document number C(2008) 1329) (Text with EEA relevance) (2008/416/EC)*. URL: http://ec.europa.eu/invest-in-research/pdf/ip_recommendation_en.pdf.
5. European Commission, internal working document on Venture Capital in the EU, 2010. URL : http://ec.europa.eu/internal_market/consultations/docs/2011/venture_capital/consultation_paper_en.pdf.
6. Гаврель А. Правове регулювання інноваційної діяльності в Європейському Союзі та державах-членах ЄС. ЄС покращує інноваційні стратегії, політику та регулювання проєктів в Україні. Т. 2. Аналіз законодавства України у сфері досліджень, розробок та інноваційної діяльності та пропозиції щодо внесення змін до законодавства. Київ : Фенікс, 2011. 324 с.
7. Гриньов Б. Інноватика. Харків : Інститут монокристалів, 2010. 351 с.
8. Heher A. Benchmarking of Technology Transfer Offices and What It Means for Developing Countries. In *Intellectual Property Management in Health and Agricultural Innovation: A Handbook of Best Practices* (eds. Krattiger A., Mahoney R., Nelsen L., et al.). MIHR: Oxford, U.K., and PIPRA: Davis, U.S.A. 2007. URL : https://www.ipmall.info/sites/default/files/hosted_resources/IP_handbook/ch03/ipHandbook-Ch%2003%2005%20Heher%20Benchmarking.pdf.
9. Hockaday T. Network Soup. Technology Transfer Innovation. 2017. URL : <http://www.technologytransferinnovation.com/network-soup.html>.
10. Капіца Ю. В. Трансфер технологій та захист інтелектуальної власності в наукових установах. Київ : Центр інтелектуальної власності та трансферу технологій НАН України. 2015. 431 с.
11. Khoury, S. & Daniele J. (2001). Selection and Application of Intellectual Property. *Valuation methods in Portfolio Management and Value Extraction Les Nouvelles*. Vol. 36. P. 77–86.
12. Kovalchuk, I. Commercial and Legal Regulation of Advisory Services in the Ukrainian Agrarian Business Prospect Reform. *European Journal of Sustainable Development*. 2020 Vol. 9 (3), pp. 538-548. DOI <https://doi.org/10.14207/ejsd.2020.v9n3p538>.
13. Kovalchuk I. Legal regulation of state support of agribusiness. *Amazonia Investiga*. 2022. Vol. 11, Is. 51. pp. 80-89. DOI: <https://doi.org/10.34069/AI/2022.51.03.8>.
14. Про вищу освіту : Закон України від 01.07.2014. *Офіційний вісник України*. 2014. № 63. С. 17–28.
15. Про державне регулювання діяльності у сфері трансферу технологій : Закон України

від 14.09.2006. *Офіційний вісник України*. 2006. № 40. С. 26–64.

16. Loi sur l'innovation et la Recherche du 12 juillet 1999. URL : <http://www.legifrance.gouv.fr/affichTexte.do?cidTexte=JORFTEXT000000759583&dateTexte=&categorieLien=id>.

17. Лисенко В. Міжнародний досвід створення центрів трансферу технологій у вищих навчальних закладах. *Наука та інновації*. 2015. Том. 11. С. 34–39.

18. Мельник-Мельников П. Аналіз досвіду зарубіжних офісів трансферу технологій для формування ефективної системи трансферу технологій в наукових установах України. *Наука, Технології, Інновації*. 2019. Том. 3(11). С. 62-69.

19. Nelsen, L. (2007). Ten Things Heads of Universities Should Know about Setting Up a Technology Transfer Office. In *Intellectual Property Management in Health and Agricultural Innovation: A Handbook of Best Practices* (eds. Krattiger A., Mahoney R., Nelsen L., et al.). MIHR: Oxford, U.K., and PIPRA: Davis, U.S.A. URL: <https://docplayer.net/12204288-Ten-things-heads-of-institutions-should-know-about-setting-up-a-technology-transfer-office.html>.

20. Stevenson-Wylder Technology Innovation Act. (1980). URL : <https://www.congress.gov/bill/96th-congress/senate-bill/1250>.

21. Terry, A. (2007). Establishing a Technology Transfer Office. In *Intellectual Property Management in Health and Agricultural Innovation: A Handbook of Best Practices* (eds. Krattiger A., Mahoney R., Nelsen L., et al.). MIHR: Oxford, U.K., and PIPRA: Davis, U.S.A. URL: https://www.ipmall.info/sites/default/files/hosted_resources/IP_handbook/ch06/ipHandbook-Ch%2006%202002%20Young%20Establishing%20TTOs.pdf.

22. *The Bayh-Dole Act*. (1980). URL : <https://www.gpo.gov/fdsys/pkg/STATUTE94/pdf/STATUTE-94-Pg3015.pdf>.

23. Цибулев П. Офіс управління інтелектуальною власністю: створення, робота, ефективність. Київ : УкрІНТЕІ. 2016. 195 с.

24. Universities Act. (2002). Patent Act. URL: <http://www.uniinvent.at>.

25. Universities Project Participants. (2012). Universities project final report 1997–2002. Salzburg seminar. pp. 93.

Submitted 17.02.2023

1. Pro pidrozdily z pytan' transferu tekhnolohiy, innovatsiyanoi diyal'nosti ta intelektual'noyi vlasnosti [On units on technology transfer, innovative activity and intellectual property] : nakaz Prezydyyi NAN Ukrainy vid 16.01.2008 № 15. URL : <http://www1.nas.gov.ua/infrastructures/Legaltexts/nas/2008/directions/OpenDocs/15.pdf>. [in Ukr.].

2. Analychna zapyska «Stan innovatsiyanoi diyal'nosti ta diyal'nosti u sferi transferu tekhnolohiy v Ukraini u 2017 r.» [Analytical note «The state of innovative activity and activity in the field of technology transfer in Ukraine in 2017»]. URL : <https://mon.gov.ua/storage/app/media/innovatsii-transfer-tehnolohiy/monitoringprioritet/stan-id-2017-f.pdf>. [in Ukr.].

3. Bohdanov, V., Kapitsa, Yu. (2016). Vynakhidnyts'ka diyal'nist' pry doslidno-konstruktors'kykh robotakh ta komertsializatsiyi yikh rezul'tativ [Inventive activity during research and development works and commercialization of their results]. *Visnyk NAN Ukrainy*. Vol. 12, pp. 87–98. [in Ukr.].

4. Commission Recommendation of 10 April 2008 on the management of intellectual property in knowledge transfer activities and Code of Practice for universities and other public research organizations (notified under document number C(2008) 1329) (Text with EEA relevance) (2008/416/EC). URL: http://ec.europa.eu/invest-in-research/pdf/ip_recommendation_en.pdf.

5. European Commission, internal working document on Venture Capital in the EU, 2010. URL : http://ec.europa.eu/internal_market/consultations/docs/2011/venture_capital/consultation_paper_en.pdf.

6. Havrel' A. (2011). Pravove rehulyuvannya innovatsiyanoi diyal'nosti v Yevropeys'komu Soyuzi ta derzhavakh-chlenakh YeES. YeES pokrashchuye innovatsiyini stratehiyi, polityku ta rehulyuvannya proektiv v Ukraini. T. 2. Analiz zakonodavstva Ukrainy u sferi doslidzhen', rozrobok ta innovatsiyanoi diyal'nosti ta propozyziyi shchodo vnesennya zmin do zakonodavstva [Legal regulation of innovative activity in the European Union and EU member states. The EU is improving innovative strategies, policy and regulation of projects in Ukraine. T. 2. Analysis of the legislation of Ukraine in the field of research, development and innovative activities and proposals for amendments to the legislation]. Kyiv : Feniks, 324 p. [in Ukr.].

7. Hryn'ov, B. (2010) Innovatyka [Innovation]. Kharkiv : Instytut monokrystaliv, 351 p. [in Ukr.].

8. Heher, A. (2007) Benchmarking of Technology Transfer Offices and What It Means for Developing Countries. In *Intellectual Property Management in Health and Agricultural Innovation: A Handbook of Best Practices* (eds. Krattiger A., Mahoney R., Nelsen L., et al.). MIHR: Oxford, U.K., and PIPRA: Davis, U.S.A. URL : https://www.ipmall.info/sites/default/files/hosted_resources/IP_handbook/ch03/ipHandbook-Ch%2003%2005%20Heher%20Benchmarking.pdf.

9. Hockaday, T. (2017) Network Soup. Technology Transfer Innovation. URL : <http://www.technologytransferinnovation.com/network-soup.html>.

10. Kapitsa, Yu. V. (2015). Transfer tekhnolohiy ta zakhyst intelektual'noyi vlasnosti v naukovykh ustanovakh [Transfer of technologies and protection of intellectual property in scientific institutions]. Kyiv : Tsentr intelektual'noyi vlasnosti ta transferu tekhnolohiy NAN Ukrainy. 431 p. [in Ukr.].

11. Khoury, S. & Daniele J. (2001). Selection and Application of Intellectual Property.

- Valuation methods in Portfolio Management and Value Extraction Les Nouvelles. Vol. 36. P. 77–86.
12. Kovalchuk, I. Commercial and Legal Regulation of Advisory Services in the Ukrainian Agrarian Business Prospect Reform. European Journal of Sustainable Development. 2020 Vol. 9 (3), pp. 538–548. DOI <https://doi.org/10.14207/ejsd.2020.v9n3p538>.
13. Kovalchuk I. Legal regulation of state support of agribusiness. Amazonia Investiga. 2022. Vol. 11, Is. 51. pp. 80–89. DOI: <https://doi.org/10.34069/AI/2022.51.03.8>.
14. Pro vyshchu osvitu [On higher education] : Zakon Ukrayiny vid 01.07.2014. *Ofitsiynyy visnyk Ukrayiny*. 2014. № 63, pp. 17–28. [in Ukr.].
15. Pro derzhavne rehulyuvannya diyal'nosti u sferi transferu tekhnolohiy [On state regulation of activities in the field of technology transfer] : Zakon Ukrayiny vid 14.09.2006. *Ofitsiynyy visnyk Ukrayiny*. 2006. № 40, pp. 26–64. [in Ukr.].
16. Loi sur l'innovation et la Recherche du 12 juillet 1999 [Law on innovation and research of July 12, 1999]. URL : <http://www.legifrance.gouv.fr/affichTexte.do?cidTexte=JORFTEXT00000759583&dateTexte=&categorieLien=id>. [in Fr.].
17. Lysenko, V. (2015) Mizhnarodnyy dosvid stvorennya tsestriv transferu tekhnolohiy u vyshchyykh navchal'nykh zakladakh [International experience of creating technology transfer centers in higher educational institutions]. *Nauka ta innovatsiyi*. Vol. 11, pp. 34–39. [in Ukr.].
18. Mel'nyk-Mel'nykov P. (2019) Analiz dosvidu zarubizhnykh ofisiv transferu tekhnolohiy dlya formuvannya efektyvnoyi systemy transferu tekhnolohiy v naukovykh ustanovakh Ukrayiny [Analysis of the experience of foreign technology transfer offices for the formation of an effective system of technology transfer in scientific institutions of Ukraine]. *Nauka, Tekhnolohiyi, Innovatsiyi*. Vol. 3(11), pp. 62–69. [in Ukr.].
19. Nelsen, L. (2007). Ten Things Heads of Universities Should Know about Setting Up a Technology Transfer Office. In Intellectual Property Management in Health and Agricultural Innovation: A Handbook of Best Practices (eds. Krattiger A., Mahoney R., Nelsen L., et al.). MIHR: Oxford, U.K., and PIPRA: Davis, U.S.A. URL: <https://docplayer.net/12204288-Ten-things-heads-of-institutions-should-know-about-setting-up-a-technology-transfer-office.html>.
20. Stevenson-Wydler Technology Innovation Act. (1980). URL : <https://www.congress.gov/bill/96th-congress/senate-bill/1250>.
21. Terry, A. (2007). Establishing a Technology Transfer Office. In Intellectual Property Management in Health and Agricultural Innovation: A Handbook of Best Practices (eds. Krattiger A., Mahoney R., Nelsen L., et al.). MIHR: Oxford, U.K., and PIPRA: Davis, U.S.A. URL: https://www.ipmall.info/sites/default/files/hosted_resources/IP_handbook/ch06/ipHandbook-Ch%2006%2002%20Young%20Establishing%20TTOs.pdf.
22. The Bayh-Dole Act. (1980). URL : <https://www.gpo.gov/fdsys/pkg/STATUTE94/pdf/STATUTE-94-Pg3015.pdf>.
23. Tsybulev, P. (2016) Ofis upravlinnya intelektual'noyu vlasnistyu: stvorennya, robota, efektyvnist' [Intellectual property management office: creation, work, effectiveness]. Kyiv : UkrINTEI. 195 p. [in Ukr.].
24. Universities Act. (2002). Patent Act. URL: <http://www.uniinvent.at>.
25. Universities Project Participants. (2012). Universities project final report 1997–2002. Salzburg seminar. pp. 93.

ABSTRACT

The article highlights scientific approaches to the analysis of the legal framework and its compliance with the development trends of technology transfer systems of agricultural institutions of higher education on the basis of forecasting indicators of innovative development taking into account world experience. Such an analysis will make it possible to achieve efficiency in the processes of normative and legal regulation of innovative activity in the national economy and accelerate the pace of its development.

The article highlights the current problems of the operation of technology transfer offices (TTOs) in Ukraine, it also analyzes the effective practices of the operation of TTOs, but they do not take into account the current problems of the economic development of Ukraine. That is why the purpose of the Article is to analyze the regulatory framework of innovative activity in agricultural universities and to study the possibilities of changing the status of these institutions in the global market of educational services and high-tech products, with the prospect of involving them in the subjects of the global innovation network.

The article reviews foreign and domestic scientific works and regulations, which are devoted to the practice and experience of the most famous TTOs. Based on the analysis of the best global practices of TTOs operation, practical recommendations on the functioning of domestic TTOs were obtained considering modern realities. It was found that only a small number of technologies among a large portfolio of intellectual property objects are capable of generating significant income. The Article provides recommendations for domestic scientific institutions based on many years of experience of western TTOs.

Keywords: *innovations, technology transfer, commercialization of scientific developments, technology transfer offices, agricultural institutions of higher education.*

ЛІНГВІСТИЧНІ ТА ПСИХОЛОГО-ОСВІТНІ АСПЕКТИ ЮРИДИЧНОЇ І ПРАВООХОРОННОЇ ДІЯЛЬНОСТІ

УДК 37.091.33:796.012.2

DOI: 10.31733/2078-3566-2023-1-355-363



Юлія РОДИНА[©]
кандидат наук
з фізичного
виховання і спорту,
доцент
(Придніпровська
державна академія
фізичної культури і
спорту,
м. Дніпро, Україна)



Юрій ВЕЛИКИЙ[©]
викладач
(Дніпропетровський
державний
університет
внутрішніх справ,
м. Дніпро, Україна)

ПРО ДОЦІЛЬНІСТЬ УРАХУВАННЯ В ОСВІТНЬОМУ ПРОЦЕСІ ТИЖНЕВОЇ РУХОВОЇ АКТИВНОСТІ КУРСАНТІВ ЗВО

Досліджено самооцінку рівня фізичної підготовленості до обраної спеціальності, мотиваційні пріоритети у виборі видів спорту, режим тижневої рухової активності курсантів Дніпропетровського державного університету внутрішніх справ. Встановлено протиріччя між об'єктивною необхідністю вивчення курсантами значної кількості інформації в стислі терміни, з одного боку, та вирішенням завдань із удосконалення рівня фізичної підготовленості, розвитку професійно значущих рухових якостей, дотриманням факторів здорового способу життя – з іншого. Акцентовано на недостатньому обсязі оздоровчої рухової активності та необхідності раціональної організації аудиторних і позанавчальних занять з курсантами (слухачами), врахування мотиваційних пріоритетів у виборі видів спорту, розроблення спеціальних програм і фізичних комплексів для розвитку професійно значущих рухових якостей здобувачів, які навчаються за спеціальністю «Право».

Ключові слова: курсанти, фізична підготовленість, мотиваційні пріоритети, режим рухової активності.

Постановка проблеми. За результатами дослідження, проведеного Т. Круцевич, в Україні за період 2006–2012 років понад утричі збільшилася кількість студентів, які мають відхилення у стані здоров'я та віднесені до спеціальної медичної групи. Вчена зазначає, що головними причинами катастрофічного стану здоров'я та фізичної підготовленості студентів вищих навчальних закладів є збільшення витрат часу на навчальну діяльність, зміна способу життя, недостатня рухова активність. Нестача рухової активності сучасної студентської молоді складає майже 70 % [12]. В юнацькому віці спостерігається низький рівень фізичного розвитку та функціональних можливостей, що важко поповнюється у дорослому, навіть за допомогою систематичних тренувань [11]. Авторка акцентує увагу на тому, що за даними фактичного матеріалу Всесвітньої організації охорони здоров'я, середня тривалість життя у нашій країні складає 67,5 років (чоловіків – 61,7, жінок – 73,4), що на 11,7 років менше, ніж у економічно розвинених і соціально благополучних європейських державах [6; 12].

Аналіз публікацій, в яких започатковано вирішення цієї проблеми. На проблеми у стані здоров'я, недостатній рівень фізичної підготовленості, важливість

© Ю. Родина, 2023
ORCID iD: <https://orcid.org/0000-0003-1747-2517>
jalodari24@gmail.com

© Ю. Великий, 2023
ORCID iD: <https://orcid.org/0000-0003-4386-7555>
great170512@gmail.com

удосконалення рухових якостей здобувачів закладів вищої освіти зі специфічними умовами навчання (далі – ЗВО) протягом останнього десятиліття звертали увагу науковці, фахівці з фізичної підготовки та спорту: В. Бондаренко, Ю. Компонієц, О. Ярещенко (2012), С. Попов, А. Мартишко, О. Рябуха (2013), А. Улановський, О. Моргунов (2014), А. Магльований, Д. Миргород, О. Коломійцева, В. Ведерніков (2015), К. Трішин, Т. Носкова (2016), О. Кузенков, В. Білик, А. Кийко, В. Колісніченко, К. Бутенко (2019), М. Логвиненко, В. Колесніков, А. Забора, О. Моргунов, О. Ярещенко (2020), Ю. Павлова, А. Андерс, Т. Дух, В. Швець, В. Крижановський (2021), Р. Сорокін, О. Журавель (2022).

Аналіз досліджень останніх років [1; 5; 10; 13–16; 22] свідчить, що негативна тенденція у стані здоров'я і фізичної підготовленості має місце не тільки серед студентів вищів, а і здобувачів ЗВО. З проблемою низького рівня фізичної підготовленості юнацької молоді стикаються посадові особи як на етапі відбору на посади курсантів, слухачів, так і під час підготовки здобувачів у ЗВО.

За обґрунтованими результатами дослідження Ю. Вереньги (2014), фізична підготовленість у понад 40% абітурієнтів на вступ до ЗВО є низькою і з року в рік погіршується. Як зазначає автор, жоден із поліцейських, які проходили курси початкової підготовки при ЗВО, не мали високого рівня фізичного здоров'я [13]. За даними М. Потопа (2019), О. Моргунова, О. Ярещенко (2020), лише 47 % курсантів ЗВО відвідують секції у позанавчальний час, і лише 19 % респондентів задоволені своєю фізичною формою [16; 18; 21].

Слід зазначити, що наслідками впровадження в освітній процес ЗВО кредитно-модульної технології навчання є активізація дослідницької роботи, збільшення обсягів годин на самостійну й індивідуальну роботу здобувачів за рахунок зменшення обсягу годин на практичні дисципліни. Починаючи з 2017 року, практичні дисципліни (спеціальна фізична, тактико-спеціальна, вогнева підготовка) віднесено до вибіркового компонента освітньо-професійних програм (далі – ОПП) підготовки здобувачів та відмінено практику проведення в ЗВО обов'язкових щотижневих занять із фізичної підготовки з курсантами (слухачами).

У результаті реформування ЗВО кількість практичних занять, згідно з ОПП, не перекривають необхідного обсягу рухової активності курсантів (слухачів), призводять до протиріччя між наявним і необхідним обсягом фізичного навантаження, вибором форм та методів рухової активності здобувачів протягом навчального дня.

У зв'язку з цим виникає потреба в дослідженні рівня самооцінки фізичної підготовленості до обраної спеціальності курсантів ЗВО, їхніх мотиваційних пріоритетів у виборі видів спорту, режиму тижневої рухової активності та визначенні факторів, що перешкоджають активним заняттям фізичною культурою.

Сучасні світові тенденції розвитку людської цивілізації, процеси глобалізації, євроінтеграційні прагнення нашої держави змушують вносити коректив до системи підготовки здобувачів ЗВО. В умовах Болонського процесу кредитно-модульна технологія навчання передбачає подальшу гуманізацію, демократизацію освітнього процесу та інтеграцію в єдиний європейський простір вищої освіти. У європейській вищій освіті, на відміну від вітчизняної, під час підготовки фахівців пріоритет надається особистісно орієнтованим компонентам, що сприяють розвитку особистості та збереженню здоров'я.

Об'єктивним є і той факт, що значна кількість випускників ЗВО не досягає необхідного рівня психофізичної готовності до майбутньої професійної діяльності. Водночас в основі системи професійно-прикладної фізичної підготовки фахівців ЗВО до майбутньої спеціальності завжди буде залишатися базовий рівень фізичної підготовки. Зважаючи на це, оздоровча рухова активність має суттєвий вплив на розвиток рухових якостей студентської молоді та підтримання їхнього здоров'я.

Як стверджують вітчизняні та закордонні вчені і науковці, рухова активність є фізіологічною потребою людини, а оптимальним обсягом рухової активності молоді має бути 12-14 годин на тиждень, з достатнім фізіологічним навантаженням. З огляду на ці постулати фахівці й дослідники всього світу занепокоєні невідповідністю реального обсягу рухової активності з біологічними нормами, необхідними для повноцінного розвитку людини, особливо в період незакінченого статевого розвитку. Для дотримання цих вимог у більшості шкільних навчальних закладів США, крім обов'язкових уроків, передбачено проведення трьох додаткових занять і щотижневі спортивні змагання [19].

Аналіз закордонних досліджень останніх років свідчить, що активізація рухової активності є ефективним засобом не тільки підвищення працездатності, а і поліпшення якості життя, профілактики нервово-психічних станів, укріплення фізичного і психічного здоров'я. Проте малорухливий спосіб життя містить принаймні у два рази більший ризик серйозних захворювань і передчасної смерті [23–28].

Результатами досліджень вітчизняних вчених М. Лінець, В. Платонова (2003) доведено, що при збільшенні навчального навантаження, що перевищує адаптаційні можливості та працездатність людини, динаміка працездатності буде мати тенденцію до зниження і призводити до прогресивного підвищення стомлюваності. При цьому автори зазначають, що початкова стадія перевантаження буде характеризуватися негативними емоціями, зниженням здатності до концентрації уваги та підвищенням збудливості [19].

Слід зазначити, що в освітньому процесі ЗВО має місце авторитарні суб'єктно-об'єктні відносини між науково-педагогічними працівниками (далі – НПП) і курсантами (слухачами). Під час проведення практичних дисциплін використання НПП нормативно-командних методів викладання не дозволяє враховувати мотиваційні пріоритети юнацької молоді у виборі бажаних видів спорту. На рухову активність молоді може впливати неправильний підхід у використанні засобів фізичного виховання та виборі видів спорту, неврахування особливостей фізичної підготовки жіночого контингенту. Саме на важливості вибору рухової активності молоддю акцентував увагу канадський вчений Джеймс Гевін (1997), який встановив позитивний вплив на особистість людини процесу вибору бажаного виду спорту [4].

За результатами досліджень Т. Левченко (2011), Д. Кисленко (2013), І. Жданової, І. Ластовець (2014), О. Луценко (2015), Л. Захаренко, О. Малоголової, Т. Юрченко-Шеховцової (2018) встановлено, що мотиваційні пріоритети курсантів ЗВО мають свої вікові особливості, індивідуальний характер, відіграють ключову роль у поведінці студентської молоді та задоволенні її потреб [7–9].

Важливими є рекомендації вітчизняних вчених, науковців і дослідників [2; 12; 17; 19; 20], які визначили проблеми і шляхи подолання негативної тенденції у стані здоров'я і фізичної підготовленості студентської молоді. Для реалізації цих завдань на практиці необхідні: раціональна організація аудиторних і позанавчальних занять, активізація оздоровчої роботи, врахування мотиваційних пріоритетів здобувачів у виборі рухової активності. Для розв'язання зазначеної проблеми виникає необхідність дослідження мотиваційних пріоритетів курсантів ЗВО у виборі видів спорту, обсягу тижневої рухової активності, визначення факторів, що перешкоджають активним заняттям фізичною культурою.

Метою є дослідити самооцінку рівня фізичної підготовленості до обраної спеціальності курсантів ЗВО, мотиваційні пріоритети у виборі видів спорту, режим тижневої рухової активності, визначити фактори, що перешкоджають активним заняттям фізичною культурою.

Виклад основного матеріалу. У сучасних умовах особливої актуальності набуває моніторинг способу життя студентської молоді, вивчення мотиваційних пріоритетів та задоволення її потреб. Дослідження думки курсантів II, IV курсу для підрозділів Національної поліції Дніпропетровського державного університету внутрішніх справ (далі – ДДУВС) дає можливість отримати важливу інформацію про самооцінку рівня їхньої підготовленості, мотиваційні пріоритети під час вибору видів спорту та оздоровчих заходів для планування обсягу тижневої рухової активності, використання засобів фізичного виховання під час проведення індивідуальних занять. Оптимальний руховий режим курсантів може сприяти поліпшенню якості освітнього процесу, а його відсутність – створювати проблеми в навчанні.

На нашу думку, інформативним показником буде дослідження думки курсантів IV курсу (n=45) щодо самооцінки рівня фізичної підготовленості після проходження ними стажування у органах Національної поліції України. Аналіз результатів опитування курсантів засвідчив, що рівнем фізичної підготовленості до обраної професії були задоволені 42 % опитаних курсантів; скоріше так, ніж ні – 11 %; не задоволені – 27 %; не змогли точно відповісти – 20 %. Причиною недостатнього рівня фізичної підготовленості 38 % курсантів вважають недостатній обсяг практичних занять, передбачених ОПП за спеціальністю «Право».

Для вивчення особливостей організації фізичної підготовки курсантів у межах освітнього процесу ДДУВС нами було проаналізовано зміст ОПП. Під час навчання

здобувачів у ЗВО за спеціальністю «Право» ОПП вимагає проходження курсантами 37 обов'язкових компонентів (180 кредитів), 26 вибіркових компонентів (60 кредитів), до яких віднесено практичні дисципліни: спеціальна фізична, тактико-спеціальна, вогнева підготовка. Наявна система освітнього процесу ЗВО характеризується вивченням здобувачами значної кількості гуманітарних дисциплін, що передбачає опанування ними великої кількості інформації у стислі терміни.

Для визначення ступеня розумового і фізичного навантаження курсантів протягом навчального дня нами було розроблено опитувальники, що містили питання: «Які частини тіла зазнають великі навантаження?», «В яких частинах тіла відчувається втома наприкінці навчального дня?». Під час освітнього процесу стомлення очей відчували 49 % курсантів IV курсу (n=45), зниження гостроти слуху – 31 %, погіршення у сприйнятті, процесі переробки інформації та зниження уваги – 47 %. На II курсі (n=21) відчували стомлення очей 53 % курсантів, погіршення у сприйнятті, процесі переробки інформації, зниження уваги мали 19 %, зниження гостроти слуху спостерігали 9 %. Слід зазначити, що дискомфорт і перевантаження м'язів хребта під час аудиторних занять відчували 45 % курсантів IV курсу і 43 % II курсу.

Експрес-опитування засвідчило, що тривалість навчального дня, разом із підготовкою курсантів до занять, складає від 8 до 10 годин на добу і характеризується монотонією, гіпоксією, довготривалим перебуванням в одноманітному положенні, високим емоційним напруженням, концентрацією уваги, тривалою розумовою діяльністю, що збільшується на 4-му курсі.

Серед курсантів IV курсу (n=45) наприкінці навчального дня відчували втому м'язів: нижніх кінцівок – 95 %; хребта – 58 %, верхніх кінцівок – 20 %; тулуба – 13 %, не відчували втоми – 7 %. Серед курсантів II курсу (n=21) відчували втому м'язів: нижніх кінцівок – 62 %; хребта – 24 %; тулуба – 14 %; верхніх кінцівок – 9 %, не відчували втоми – 5 %.

Під час педагогічного спостереження та шляхом опитування курсантів встановлено, що протягом доби основний потік інформації курсанти отримують через зоровий аналізатор, під час роботи з комп'ютером, мобільним телефоном. Поза сидіння характеризується нахилом тулуба і голови уперед, статичним напруженням м'язів шиї, спини, плечового поясу. Протягом навчального дня під час сидіння нижні кінцівки знаходяться в неактивному стані, для верхніх кінцівок характерно обмежені за амплітудою рухи.

На практичних заняттях у курсантів IV курсу (n=45) великі навантаження отримують м'язи: нижніх кінцівок – 62 %, тулуба і верхніх кінцівок – 20 %. Серед курсантів II курсу (n=21) навантаження нижніх кінцівок мали 67 %, верхніх кінцівок – 38 %, тулуба – 19 %. За результатами проведеного опитування курсантів II і IV курсів, порівняльного аналізу, педагогічного спостереження встановлено, що найбільш детренованими є м'язи ока, хребта, тулуба та нижніх кінцівок. Результати експрес-опитування курсантів щодо рівня навантаження на опорно-руховий апарат та втомлюваності протягом навчального дня узагальнено в табл. 1.

Таблиця 1

Експрес-опитування курсантів щодо рівня навантаження на опорно-руховий апарат (ОРА) та розумову працездатність протягом навчального дня

ОРА, розумова працездатність	II курс		IV курс	
	Оцінка навантаження (% курсантів)	Втомлюваність (% курсантів)	Оцінка навантаження (% курсантів)	Втомлюваність (% курсантів)
Увага, сприйняття, переробка інформації	19	-	47	2
Слуховий аналізатор	9	-	31	-
Зоровий аналізатор	53	-	49	-
Хребет	43	24	45	58
Тулуб	19	14	20	13
Верхні кінцівки	38	9	20	20
Нижні кінцівки	67	62	62	95

Характерними є результати педагогічного спостереження за поставою і позою сидіння курсантів за партою на першій (8:30–9:50) і п'ятій (16:00–17:30) парах, виконання ними статичних вправ та техніки прицілювання зі зброєю без патрону на

заняттях із вогневої підготовки наприкінці навчального дня. Після 15-20 хвилин роботи в статичному положенні курсанти мають бажання присісти на стілець, за партою сидять «напівлежачи», під час відпрацювання практичних вправ їх локомоції не раціональні, виконуються великою групою м'язів, відбувається швидке стомлення. Слід зазначити, що під час виконання статичної пози на одній нозі із закритими очима за методикою Є. Бондаревського понад 80% курсантів II курсу були неспроможні утримувати рівновагу тіла більш ніж 15 секунд.

Сучасні наукові дослідження доводять, що обмеження або відсутність рухової діяльності негативно впливає на розвиток молодих організмів і нормальне існування зрілих: розвиваються різного роду захворювання, прискорюються й активізуються процеси старіння. Все це посилюється, якщо гіподинамічний режим здобувачів поєднується із систематичними розумовими, емоційними напруженнями і перенапруженнями [29]. Слід зазначити, що в основі концепції гармонійного розвитку людини лежить єдність фізичних і когнітивних здібностей людини. Через це помилково розвивати окремо мозок від тіла і тіло від мозку людини [19].

Для вивчення особливостей мотиваційних пріоритетів курсантів до занять фізичною культурою, ступеня їх залученості до занять фізичними вправами у позанавчальний час нами було проведено анкетування, в якому взяли участь 64 курсанта II, IV курсів, які навчаються в ДДУВС за спеціальністю «Право».

За результатами анкетування, не займаються фізичною культурою у позанавчальний час 55 % (n=43) курсантів IV курсу і 29 % (n=21) курсантів II курсу. Тижневий обсяг рухової активності курсантів II курсу, які регулярно займаються (71 %), складає 4 години, курсантів IV курсу (45 %) – 2 години, що свідчить про зниження режиму рухової активності на старших курсах.

Курсанти II курсу чоловічої статі (n=7) віддають перевагу: єдиноборствам – 57 %, дозованій ходьбі – 28 %, атлетичній гімнастиці – 15 %. Дівчата (n=8) віддають перевагу заняттям на тренажерах – 37 %, ранковій гімнастиці – 28 %, бігу – 28 %. 3-поміж мотивів, що спонукають курсантів II курсу до регулярних занять фізичними вправами, слід зазначити такі: удосконалення форм тіла – 33 %; зниження зайвої маси – 27 %; активний відпочинок – 20 %; спілкування з друзями – 13 %; розваги – 7 %. Курсанти IV курсу чоловічої статі (n=13) віддають перевагу: заняттям на тренажерах – 77 %, єдиноборствам – 23 %. Дівчата (n=11) віддають перевагу ранковій гімнастиці – 36 %, фітнес-аеробіці – 28 %, йозі – 18 %, оздоровчому бігу – 18 %. Мотивами, що спонукають курсантів IV курсу до регулярних занять фізичними вправами, є: зниження зайвої маси – 54 %; удосконалення форм тіла – 27%; активний відпочинок – 19 %.

Аналіз пріоритетів курсантів у виборі форм організації фізичної підготовки свідчить, що переважна більшість курсантів II курсів (73 %) віддають перевагу груповій формі занять, а 62 % курсантів IV курсу – заняттям у групах за інтересами. Зміна пріоритетів у формах проведення занять на старших курсах може бути продиктована формуванням індивідуального стилю діяльності, виробленням власної незалежної системи еталонів, самооцінювання та статевим дозріванням.

Серед причин і труднощів, що перешкоджають регулярним заняттям фізичною культурою, курсанти II курсу назвали такі: брак часу (82 %), перевантаженість аудиторними заняттями в один день (15 %), відсутність бажаних фізкультурно-оздоровчих секцій (9 %), участь у господарських роботах (5 %), відсутність бажання (4 %), підвищена емоційна напруга (2 %). Курсанти IV курсу зазначили серед основних причин, що перешкоджають регулярним заняттям, ступінь розумового навантаження (68 %), відсутність бажаних секцій (66 %) та бажання (58 %).

За результатами опитування, секції, що існують у ЗВО (бокс, фрі-файт, дзюдо, рукопашний бій, пневматична стрільба, практична стрільба, поліатлон, гирьовий спорт), не користуються попитом у більшості здобувачів, їх відвідує невелика кількість курсантів. Переважна більшість курсантів II і IV курсів займається оздоровчими заходами поза межами навчального закладу, за умови достатнього вільного часу. Проте вивчення мотиваційної складової щодо занять фізичною культурою засвідчило недооцінку з боку 100% курсантів застосування фізичних вправ задля вдосконалення значущих психофізичних якостей, необхідних у майбутній професійній діяльності.

Висновки. На підставі проведеного дослідження слід констатувати, що мають місце протиріччя між об'єктивною необхідністю вивчення курсантами значної кількості інформації в стислі терміни, з одного боку, та вирішенням завдань із удосконалення

рівня фізичної підготовленості, розвитку професійно значущих рухових якостей, дотриманням факторів здорового способу життя – з іншого. Пріоритетними мотивами під час оздоровчої рухової активності курсантів є не підготовка до майбутньої професійної діяльності, а покращення стану здоров'я, удосконалення форм тіла, зниження зайвої маси, активний відпочинок, спілкування з друзями. Заняття фізичною культурою курсантів II і IV курсів не мають системного характеру, проходять без потрібного аеробного навантаження, а отже, потребують корекції, розроблення спеціальних програм і комплексів для розвитку м'язів ока, кистей пальців рук, передпліччя, шиї, стопи, гомілки, тазу, хребта, тулуба і грудо-черевної діафрагми.

Результати проведеного дослідження буде використано при формуванні системи спеціально організованої рухової активності курсантів ЗВО, з урахуванням їхнього психофізіологічного стану, що і є перспективою подальших досліджень.

Список використаних джерел

1. Бондаренко В. В. Формування рухових умінь та навичок курсантів вищих навчальних закладів МВС України у процесі занять зі спеціальної фізичної підготовки : дис. ... канд. пед. наук : 13.00.02. Чернівці, 2012. 219 с.
2. Великий Ю. М. Особливості удосконалення професійно-орієнтованої психофізичної підготовки слідчих Національної поліції. *Вісник Прикарпатського університету*. 2022. № 1. С. 32–41.
3. Вереньга Ю. В. Стан фізичної підготовки працівників МВС України на етапі професійного становлення. *Слобожанський науково-спортивний вісник*. 2014. № 3. С. 31–35.
4. Гевін Джеймс. Біг, карате, характер. *Олімпійська арена*. 1997. № 2. С. 40–41.
5. Грибан Г. П. Життєдіяльність та рухова активність студентів. Житомир : Вид-во Рута, 2009. 593 с.
6. The European health report 2005: public health action for healthier children and populations. *World Health Organization : iris*. URL : <https://apps.who.int/iris/handle/10665/107349>.
7. Жданова І. В., Ластовець І. В. Психологічні особливості мотивації до гармонійного розвитку курсантів ВНЗ МВС України. *Проблеми екстремальної та кризової психології*. 2014. № 16. С. 54–59.
8. Захаренко Л. М., Малоголова О. О., Юрченко-Шеховцова Т. І. Дослідження особливостей навчальної мотивації курсантів випускного курсу. *Право і безпека*. 2018. № 2. С. 36–42.
9. Кисленко Д. Формування мотивації курсантів вищих навчальних закладів МВС України до систематичних занять із фізичного виховання. *Молодіжний науковий вісник Східноєвропейського національного університету імені Лесі Українки*. 2013. Вип. 11. С. 37–41.
10. Коломійцева О. Э. Особенности прикладной физической подготовленности студентов первого курса юридического высшего учебного заведения. *Слобожанський науково-спортивний вісник*. 2015. № 1. С. 65–69.
11. Круцевич Т. Ю. Теория и методика физического воспитания : учеб. : в 2-х т. / под ред. Т. Ю. Круцевич. Киев : Олимпийская литература, 2003. 392 с.
12. Круцевич Т., Пангелова Н. Сучасні тенденції щодо організації фізичного виховання у вищих навчальних закладах. *Спортивний вісник Придніпров'я*. 2016. № 3. С. 109–114.
13. Логвиненко М. Л. Гендерний підхід до фізичної підготовки жінок-курсантів у закладах вищої освіти системи Міністерства внутрішніх справ України: теоретичне осмислення. *Молодий вчений*. 2020. № 2. С. 243–246.
14. Миргород Д. О., Коломійцева О. Е. Стан та перспективи удосконалення системи фізичного виховання правознавців. *Слобожанський науково-спортивний вісник*. 2015. № 2. С. 124–127.
15. Моргунов О. А. Удосконалення фізичної підготовки правоохоронців МВС України на початковому етапі навчання. *Честь і закон*. 2014. № 2. С. 46–49.
16. Моргунов О. А., Ярещенко О. А. Фізична підготовка курсантів закладів вищої освіти зі специфічними умовами навчання ВМС України. *Підготовка поліцейських в умовах реформування системи МВС України*. Харків, 2020. С. 177–179.
17. Москаленко Н., Єлісеєва Д. Інноваційні підходи до теоретичної підготовки старшокласників у самостійних заняттях з фізичного виховання. *Спортивний вісник Придніпров'я*. Дніпро. 2016. № 3. С. 146–150.
18. Павлова Ю. О., Андрес А. С., Дух Т. І., Крижановський В. О., Швець В. Л. Сучасний стан організації фізичної підготовки курсантів закладів вищої освіти органів внутрішніх справ. *Науковий часопис НПУ імені М.П. Драгоманова*. 2021. № 3. С. 95–101.
19. Пилипей Л. П. Теоретико-методичні основи професійно-прикладної фізичної культури студентів вищих навчальних закладів : дис. ... д-ра. наук з фізичного виховання і спорту : 24.00.02. Київ, 2010. 513 с.
20. Пічурін В. В. Теоретико-методологічні основи психофізичної підготовки студентів інженерних спеціальностей в процесі фізичного виховання : монографія. ПДАФКіС, 2017. 393 с.
21. Потопа М. О. Особливості фізичної підготовки майбутніх працівників національної

поліції України як складова службової підготовки : *Гуманітарні та природничі науки: актуальні питання : збірник матеріалів науково-практ. конф.* (м. Івано-Франківськ, 25-26 жовтня 2019 р.). 2019. С. 172–175.

22. Сорочкін Р. О., Журавель О. А. Шляхи підвищення якості підготовки слухачів патрульної поліції до застосування заходу поліцейського примусу : *The 9th International scientific and practical conference «Modern research in world science»* (November 28-30, 2022). Lviv, Ukraine. 2022. P. 1924–1927.

23. A Systematic Review of the Relationship Between Physical Activity and Happiness. Zhang, Zhanjia; Chen, Weiyun. *Journal of Happiness Studies*. Vol. 20, apr. 2019. P. 1305-1322. URL : https://www.researchgate.net/profile/Weiyun-Chen-2/publication/323992118_A_Systematic_Review_of_the_Relationship_Between_Physical_Activity_and_Happiness/links/5d17e449a6fdcc2462b0d1af/A-Systematic-Review-of-the-Relationship-Between-Physical-Activity-and-Happiness.pdf.

24. Effects of exercise on mental health. Rohit Adling, Gokul Kale. *International Journal of Physical Education, Sports and Health*. 2016. № 3(3). P. 66–68. URL : <https://www.kheljournal.com/archives/2016/vol3issue3/PartB/3-2-76-584.pdf>.

25. Inverse Association between Physical Inactivity and Mental Health in Men and Women Daniel I. Galper, Madhukar H. Trivedi, Carolyn E. Barlow, Andrea L. Dunn, and James B. Kampert. *Medicine & Science in Sports & Exercise*. 2006. P. 173–178. URL : <https://europepmc.org/article/med/16394971>.

26. Physical activity and psychological well-being / ed. by Stuart JH. Biddle, Kenneth R. Fox, Stephen H. Boutcher. London ; New York : Routledge, 2000. P. 224. URL : <https://www.taylorfrancis.com/books/edit/10.4324/9780203468326/physical-activity-psychological-well-being-ken-fox-steve-boutcher-stuart-biddle>.

27. Physical activity and mental health in a student population Philip Tyson, Kelly Wilson, Diane Crone, Richard Brailsford, & Keith Laws. *Journal of Mental Health*. December 2010. № 19(6). P. 492–499. URL : <https://pubmed.ncbi.nlm.nih.gov/20812852/>.

28. The effects of physical fitness training on trait anxiety and physical self-concept of female university students. F. Hu"lya Asc. *Psychology of Sport and Exercise*. 2003. № 4. P. 255–264. URL : <https://isiarticles.com/bundles/Article/pre/pdf/61901.pdf>.

29. Sport and globalization: transnational dimensions / ed. R. Giulianotti, R. Robertson. Malben : Blackwell publishing, 2008. 144 p. URL : https://www.academia.edu/7445318/Sport_and_globalization_transnational_dimensions.

Надійшла до редакції 27.02.2023

References

1. Bondarenko, V. V. (2012) Formuvannia rukhovykh umin ta navychok kursantiv vyshchyykh navchalnykh zakladiv MVS Ukrainy u protsesi zaniat iz spetsialnoi fizychnoi pidhotovky [Formation of motor skills and abilities of cadets of higher educational institutions of the Ministry of Internal Affairs of Ukraine in the process of classes in special physical training] : dys. ... kand. ped. nauk : 13.00.02. Chernivtsi. 219 p. [in Ukr.].

2. Velykyi, Yu. M. (2022) Osoblyvosti udoskonalennia profesiino-orientovanoi psykho fizychnoi pidhotovky slidchykh Natsionalnoi politzii [Peculiarities of improving professionally oriented psychophysical training of investigators of the National Police]. *Visnyk Prykarpatskoho universytetu*. № 1. pp. 32–41. [in Ukr.].

3. Verenka, Yu. V. (2014) Stan fizychnoi pidhotovky pratsivnykiv MVS Ukrainy na etapi profesiinoho stanovlennia [State of physical training of employees of the Ministry of Internal Affairs of Ukraine at the stage of professional formation]. *Slobozhanskyi nauko-sportyvnyi visnyk*. № 3. pp. 31–35. [in Ukr.].

4. Hevin, Dzheims. (1997) Bih, karate, kharakter [Running, karate, character]. *Olimpiiska arena*. № 2. pp. 40–41. [in Ukr.].

5. Hryban, H. P. (2009) Zhyttiediialnist ta rukhova aktyvnist studentiv [Vital activity and physical activity of students]. *Zhytomyr : Vyd-vo Ruta*. 593 p. [in Ukr.].

6. The European health report 2005: public health action for healthier children and populations. *World Health Organization : iris*. URL : <https://apps.who.int/iris/handle/10665/107349>.

7. Zhdanova, I. V., Lastovets, I. V. (2014) Psykholohichni osoblyvosti motyvatsii do harmoniinoho rozvytku kursantiv VNZ MVS Ukrainy [Psychological features of motivation for the harmonious development of cadets of universities of the Ministry of Internal Affairs of Ukraine]. *Problemy ekstremalnoi ta kryzovoi psykholohii*. № 16. pp. 54–59. [in Ukr.].

8. Zakharenko, L. M., Maloholova, O. O., Yurchenko-Shekhovtsova, T. I. (2018) Doslidzhennia osoblyvostei navchalnoi motyvatsii kursantiv vypusknogo kursu [Study of the features of educational motivation of cadets of the final course]. *Pravo i bezpeka*. № 2. pp. 36–42. [in Ukr.].

9. Kyslenko, D. (2013) Formuvannia motyvatsii kursantiv vyshchyykh navchalnykh zakladiv MVS Ukrainy do systematichnykh zaniat iz fizychnoho vykhovannia [Formation of motivation of cadets of higher educational institutions of the Ministry of Internal Affairs of Ukraine to systematic classes in

physical education.]. *Molodizhnyi naukovyi visnyk Skhidnoevropeiskoho natsionalnoho universytetu imeni Lesi Ukrainky*. Vyp. 11. pp. 37–41. [in Ukr.].

10. Kolomyitseva O. O. Osobennosti prykladnoi fizycheskoi podhotovlenosti studentov pervoho kursa yurydycheskoho vyssheho uchebnogo zavedenya. *Slobozhanskyi naukovo-sportyvnyi visnyk*. 2015. № 1. pp. 65–69.

11. Krutsevych T. Yu. Teoriya y metodyka fizycheskoho vospytanyia : ucheb. : v 2-kh t. / pod red. T. Yu. Krutsevych. Kyev : Olympyiskaia lyteratura, 2003. 392 p.

12. Krutsevych, T., Panhelova, N. (2016) Suchasni tendentsii shchodo orhanizatsii fizychnoho vykhovannia u vyshchyykh navchalnykh zakladakh [Modern trends in the organization of physical education in higher educational institutions]. *Sportyvnyi visnyk Prydniprovia*. № 3. pp. 109–114. [in Ukr.].

13. Lohvynenko, M. L. (2020) Hendernyi pidkhid do fizychnoi pidhotovky zhinok-kursantiv u zakladakh vyshchoi osvity systemy Ministerstva vnutrishnikh sprav Ukrainy: teoretychne osmyslennia [Gender approach to physical training of women cadets in higher education institutions of the system of the Ministry of Internal Affairs of Ukraine: theoretical understanding]. *Molodyi vchenyi*. № 2. pp. 243–246. [in Ukr.].

14. Myrhorod, D. O., Kolomiitseva, O. E. (2015) Stan ta perspektyvy udoskonalennia systemy fizychnoho vykhovannia pravoznavtsiv [State and prospects for improving the system of physical education of lawyers]. *Slobozhanskyi naukovo-sportyvnyi visnyk*. № 2. pp. 124–127. [in Ukr.].

15. Morhunov, O. A. (2014) Udoskonalennia fizychnoi pidhotovky pravookhorontsiv MVS Ukrainy na pochatkovomu etapi navchannia [Improving the physical training of law enforcement officers of the Ministry of Internal Affairs of Ukraine at the initial stage of training]. *Chest i zakon*. № 2. pp. 46–49. [in Ukr.].

16. Morhunov, O. A., Yareshchenko, O. A. (2020) Fizychna pidhotovka kursantiv zakladiv vyshchoi osvity zi spetsyfichnymy umovamy navchannia VMS Ukrainy [Physical training of cadets of higher education institutions with specific conditions of training of the Navy of Ukraine]. *Pidhotovka polityseiskyykh v umovakh reformuvannia systemy MVS Ukrainy*. Kharkiv. pp. 177–179. [in Ukr.].

17. Moskalenko, N., Yelisiieva, D. (2016) Innovatsiini pidkhody do teoretychnoi pidhotovky starshoklasnykiv u samostiinykh zaniattiakh z fizychnoho vykhovannia [Innovative approaches to the theoretical training of high school students in independent classes in physical education]. *Sportyvnyi visnyk Prydniprovia*. Dnipro. № 3. pp. 146–150. [in Ukr.].

18. Pavlova, Yu. O., Andres, A. S., Dukh, T. I., Kryzhanovskiy, V. O., Shvets, V. L. (2021) Suchasnyi stan orhanizatsii fizychnoi pidhotovky kursantiv zakladiv vyshchoi osvity orhaniv vnutrishnikh sprav [The current state of the organization of physical training of cadets of higher education institutions of the internal affairs bodies]. *Naukovyi chasopys NPU imeni M.P. Drahomanova*. № 3. pp. 95–101. [in Ukr.].

19. Pylypei, L. P. (2010) Teoretyko-metodychni osnovy profesiino-prykladnoi fizychnoi kultury studentiv vyshchyykh navchalnykh zakladiv [Theoretical and methodological foundations of professional and applied physical culture of students of higher educational institutions] : dys. ... d-ra. nauk z fizychnoho vykhovannia i sportu : 24.00.02. Kyiv. 513 p. [in Ukr.].

20. Pichurin, V. V. (2017) Teoretyko-metodolohichni osnovy psykho-fizychnoi pidhotovky studentiv inzhenernykh spetsialnostei v protsesi fizychnoho vykhovannia [Theoretical and methodological foundations of psychophysical training of students of engineering specialties in the process of physical education] : monohrafiia. PDAFKiS. 393 p. [in Ukr.].

21. Potopa, M. O. (2019) Osoblyvosti fizychnoi pidhotovky maibutnikh pratsivnykiv natsionalnoi politsii Ukrainy yak skladova sluzhbovoi pidhotovky [Peculiarities of physical training of future employees of the national police of Ukraine as a component of official training] : *Humanitarni ta pryrodnychi nauky: aktualni pytannia : zbirnyk materialiv naukovo-prakt. konf.* (m. Ivano-Frankivsk, 25-26 zhovtnia 2019 r.). pp. 172–175. [in Ukr.].

22. Sorokin, R. O., Zhuravel, O. A. (2022) Shliakhy pidvyshchennia yakosti pidhotovky slukhachiv patrolnoi politsii do zastosuvannia zakhodu polityseiskoho prymusu [Ways to improve the quality of training of patrol police students for the use of police coercion measures] : *The 9th International scientific and practical conference «Modern research in world science»* (November 28-30, 2022). Lviv, Ukraine. pp. 1924–1927. [in Ukr.].

23. A Systematic Review of the Relationship Between Physical Activity and Happiness. Zhang, Zhanjia; Chen, Weiyun. *Journal of Happiness Studies*. Vol. 20, apr. 2019. P. 1305-1322. URL : https://www.researchgate.net/profile/Weiyun-Chen-2/publication/323992118_A_Systematic_Review_of_the_Relationship_Between_Physical_Activity_and_Happiness/links/5d17e449a6fdcc2462b0d1af/A-Systematic-Review-of-the-Relationship-Between-Physical-Activity-and-Happiness.pdf.

24. Effects of exercise on mental health. Rohit Adling, Gokul Kale. *International Journal of Physical Education, Sports and Health*. 2016. № 3(3). P. 66–68. URL: <https://www.kheljournal.com/archives/2016/vol3issue3/PartB/3-2-76-584.pdf>.

25. Inverse Association between Physical Inactivity and Mental Health in Men and Women Daniel I. Galper, Madhukar H. Trivedi, Carolyn E. Barlow, Andrea L. Dunn, and James B. Kampert. *Medicine & Science in Sports & Exercise*. 2006. P. 173–178. URL : <https://europemc.org/article/med/16394971>.

26. Physical activity and psychological well-being / ed. by Stuart JH. Biddle, Kenneth R. Fox,

Stephen H. Boutcher. London ; New York : Routledge, 2000. P. 224. URL: <https://www.taylorfrancis.com/books/edit/10.4324/9780203468326/physical-activity-psychological-well-being-ken-fox-steve-boutcher-stuart-biddle>.

27. Physical activity and mental health in a student population Philip Tyson, Kelly Wilson, Diane Crone, Richard Brailsford, & Keith Laws. *Journal of Mental Health*. December 2010. № 19(6). P. 492–499. URL: <https://pubmed.ncbi.nlm.nih.gov/20812852/>.

28. The effects of physical fitness training on trait anxiety and physical self-concept of female university students. F. Hu'lya Ascı. *Psychology of Sport and Exercise*. 2003. № 4. P. 255–264. URL: <https://isiarticles.com/bundles/Article/pre/pdf/61901.pdf>.

29. Sport and globalization: transnational dimensions / ed. R. Giulianotti, R. Robertson. Malben : Blackwell publishing, 2008. 144 p. URL : https://www.academia.edu/7445318/Sport_and_globalization_transnational_dimensions.

ABSTRACT

Julia Rodina, Yuriy Velykyi. The expediency of taking into account in the educational process the weekly physical activity of university cadets. The article explores the self-esteem of the level of physical fitness for the chosen specialty, motivational priorities in the choice of sports, the regime of weekly physical activity of cadets of the Dnipropetrovsk State University of Internal Affairs. A contradiction has been established between the objective need for cadets to study a significant amount of information in a short time, with the solution of problems to improve the level of physical fitness, the development of professionally significant motor qualities, and the observance of healthy lifestyle factors.

The priority motives during the recreational physical activity of cadets are not preparation for future professional activities, but improvement of health, improvement of body shape, reduction of excess weight, active rest, communication with friends. Physical education classes of cadets of II and IV courses are not systemic in nature, without the necessary aerobic exercise, requires correction, development of special programs and complexes for the development of the muscles of the eye, hands of the fingers, forearm, neck, foot, lower leg, pelvis, spine, torso and breast-abdominal diaphragm.

The authors focused on the insufficient amount of recreational physical activity, the need for rational organization of classroom and extracurricular activities with cadets (students), taking into account motivational priorities in the choice of sports, developing special programs and physical complexes for the development of professionally significant motor qualities of applicants studying in the specialty «Law». The results of the study will be used in the formation of a system of specially organized motor activity of university cadets, taking into account their psychophysiological state, which is the prospect of further research.

Keywords: *cadets, physical fitness, motivational priorities, mode of physical activity.*

УДК 372.881.111.1

DOI: 10.31733/2078-3566-2023-1-363-368



Олена МОЖАРОВСЬКА®

кандидат педагогічних наук

(Вінницький національний аграрний університет,
Гм. Вінниця, Україна)

НАВЧАННЯ АНОТУВАННЯ ІНШОМОВНИХ ТЕКСТІВ ЯК ОДНОГО З ВИДІВ СПЕЦІАЛІЗОВАНОЇ МОВЛЕННЄВОЇ ДІЯЛЬНОСТІ

Стаття порушує питання важливості формування навичок анотування іншомовних текстів з метою отримання майбутніми фахівцями необхідної у їхній професійній діяльності інформації. Наголошено на необхідності формування вміння працювати зі словниково-довідниковою літературою. Окреслено мотиви, що змушують майбутніх фахівців технічної та юридичної галузей вчитися знаходити необхідну інформацію й використовувати її за допомогою анотування різноманітної фахової науково-технічної та юридичної літератури.

Зазначається, що анотація є короткою характеристикою змісту твору, печатної статті чи рукопису. Вона являє собою стислу описову характеристику першоджерела. У ній розкривається тематика даної публікації без повного розкриття її змісту. Анотація дає відповідь на питання, що

© О. Можаровська, 2023

ORCID iD: <https://orcid.org/0000-0002-1095-3142>

mozharovskaya1968@gmail.com

йдеться у первинному джерелі інформації.

Анотування іншомовних текстів – це спеціалізований вид мовленнєвої діяльності реферативного жанру, тісно пов'язаний із читанням та письмом, в результаті якого здійснюється аналітико-синтетична обробка наданої інформації. У процесі інформаційної обробки вихідного тексту створюється новий скомпресований текст мовою перекладу. Автор підкреслює, що анотування тексту – складний творчий процес, куди входять смисловий аналіз тексту, ви členовування одиниць основної інформації, її оцінка та синтез. Для виконання таких завдань необхідно добре володіти іноземною мовою, вміти читати тексти із загальним охопленням змісту і мати достатні знання у відповідній галузі.

Ключові слова: анотування, іншомовні джерела, читання як вид іншомовної мовленнєвої діяльності, компетенції, формування вмінь.

Постановка проблеми. Опанування іноземної мови є невід'ємною складовою підготовки сучасного фахівця технічної та юридичної галузей. Основне завдання навчання іноземним мовам у технічних та юридичних освітніх закладах – підготовка студентів до їх використання у майбутній професійній діяльності. Воно передбачає: вивчення як письмової, так і усної форм спілкування в умовах професійно орієнтованої комунікації, розвиток продуктивних і рецетивних умінь та навичок практичного володіння видами іншомовної мовленнєвої діяльності (читання, анотування, письмове мовлення, переклад, аудіювання, говоріння). Важливо навчити користуватися необхідними джерелами іншомовної літератури за фахом у практичних цілях та вмінню висловлюватись іноземними мовами з питань, пов'язаних із майбутньою професійною діяльністю. Сформованість іншомовної комунікативної компетенції у майбутнього фахівця дозволяє йому використовувати мову, що вивчається, як засіб професійно орієнтованого та міжособистісного спілкування на базі сформованих академічних і соціально-особистісних компетенцій, отриманих мовних та професійних знань для подальшої освіти, включаючи й безпосередній процес самоосвіти.

Аналіз останніх досліджень і публікацій засвідчив, що проблемою зв'язку іншомовного читання з різними видами іншомовної мовленнєвої діяльності займалося багато вітчизняних та зарубіжних вчених, таких як О. Бігич, Г. Борецька, К. Вороніна, Г. Гребінник, Г. Комова, Л. Смелякова, Л. Шапошнікова, Л. Яценко, Ch. Edelhoff, I. Gray, W. Hatfield, J. Scrivener.

Мета статті полягає в дослідженні актуальної проблеми формування навичок анотування для отримання необхідної інформації з іншомовних науково-технічних та юридичних джерел.

Виклад основного матеріалу. Як свідчать сучасні дослідження, одним із центральних завдань на 1-му та 2-му ступенях навчання іноземній мові в технічних та юридичних закладах освіти є опанування вміння читати та розуміти оригінальну літературу й інформацію у вигляді перекладу, реферування або анотації [1; 4; 5]. Однак завдання формування навичок та розвитку умінь роботи з іншомовними текстами (1-й ступінь навчання), з іншомовними джерелами та відповідною літературою (2-й ступінь навчання) не завжди реалізується потрібною мірою на практиці. Читання як один із видів іншомовної діяльності входить у сферу комунікативно-суспільної діяльності здобувачів освіти, забезпечуючи одну з форм письмової вербальної комунікації. У житті читанню літератури за фахом належить важлива роль. Воно відображає конкретні завдання навчальної діяльності та професійно орієнтованої комунікації, безпосередньо пов'язане з пошуком необхідних джерел інформації та необхідних даних, а також націлене на зіставлення інформації, що витягується, з уже наявною на базі діяльнісного результату навчання та сформованих компетенцій. Фахівець повинен уміти логічно, аргументовано та грамотно будувати висловлювання іноземною мовою. Поєднуючи базові елементи (знання, вміння, навички та особисті якості) в одне ціле, він повинен мати такі компетентні якості:

- готовність до комунікації у письмовій та усній формах для вирішення завдань професійної спрямованості;
- навички роботи з іншомовними текстами, першоджерелами, технічною літературою;
- здатність самостійно набувати, розширювати та використовувати нові знання за допомогою сучасних інформаційних технологій, застосовувати їх на практиці.

Як і в майбутній практичній діяльності, студентам для вирішення поставлених перед ними завдань під час читання технічних та юридичних текстів різних жанрів

(тексти загального технічного та юридичного характеру, публікації та довідники, технічна та юридична документація, діагностика, заявки на винахід, опис креслень, реклама, патенти, інструкції, монографії, наукові видання, збірники, статті) часто доводиться працювати водночас не з одним, а кількома текстами. У залежності від ситуації вони здійснюють пошук необхідних джерел інформації шляхом швидкого перегляду запропонованих матеріалів, потім відбирають ті фрагменти, що є суттєвими для їхньої подальшої роботи, і вже після розпочинають пошук та вивчення інформації, необхідної для вирішення поставленого завдання. Відкриваючи сучасним фахівцям доступ до провідних джерел інформації, зріле читання виступає одним із основних засобів задоволення навчальних та науково-пізнавальних потреб здобувачів освіти. Читання як об'єкт навчання є одним із видів свідомої і цілеспрямованої науково-педагогічної діяльності викладача та студента, спрямованим на компетентнісне оволодіння певним інструментарієм у процесі вирішення навчальних завдань, метою якого є отримання бажаного результату [4]. Змістовну сторону цієї інтелектуальної навчальної діяльності утворює сама мета та її результат, на досягнення якого вона спрямована, а також умови її перебігу та засоби досягнення результату. Кінцевою метою читання науково-технічного або юридичного тексту є його комплексне розуміння (або певний ступінь його розуміння), безперервне поповнення вокабуляра за рахунок найбільш частотної спеціальної термінології та загальноживаної лексики. Очікуваний результат читання визначає кількість інформації та характер її переробки. Ситуації читання професійно орієнтованих текстів бувають різними. Вони залежать від мети читача, що визначає обсяг інформації, що видобувається. Особливої значущості в цьому випадку набуває володіння професійною термінологією в тій чи іншій галузі знання та тип читання тексту. Прикладами завдань можуть бути, зокрема, такі:

- швидко переглянути текст (інструкцію, довідник, патент, договір) і визначити, про що йдеться в ньому, яка тематика висвітлюється, або пояснити його назву;
- прочитати текст, порівняти два або три резюме/дві або три анотації та виявити, яке/яка з них найбільш адекватно передає зміст прочитаного матеріалу;
- уважно прочитати текст і знайти всі формулювання, що стосуються договору, контракту, угоди, постанови, статутних документів, свідоцтва, заяви, доручення, сертифікату; струму, двигуна, відеокарти, оперативної пам'яті, калібратора (тахометра, омметра, амперметра, вольтметра) тощо.

Залежно від реалізованої мети під час навчання читання людина отримує певну частку інформації, меншу чи більшу її частину. Поряд із традиційним перекладом, під яким ми розуміємо певний вид перекладацької діяльності, спрямований на передачу нового повідомлення вихідного тексту у поєднанні з термінологічною точністю основних понять, широкого поширення набули такі його види, як анотування та реферування.

Анотація (від лат. *annotatio* – зауваження) – коротка характеристика змісту твору, печатки чи рукопису. Вона являє собою стислу описову характеристику першоджерела, розкриває тематику тієї чи іншої публікації без повного розкриття її змісту. Анотація дає відповідь на питання, про що йдеться у первинному джерелі інформації.

Анотування та реферування належать до аналітико-синтетичних процесів, сутність яких полягає в інформаційній компресії певного документа, що дозволяє отримувати вторинну інформацію у вигляді відповідно анотації та реферату [2, с. 4].

Взагалі, анотування науково-технічних та юридичних іншомовних текстів – це спеціалізований вид мовної діяльності, тісно пов'язаний із читанням, у результаті якого здійснюється аналітико-синтетична обробка спеціалізованої інформації. У процесі інформаційної обробки вихідного тексту створюється новий компресований текст мовою перекладу. Анотація тексту – складний творчий процес, що охоплює смисловий аналіз тексту, вичленування одиниць основної інформації, її оцінку та синтез. Вона має розкрити основну ідею, лаконічно передати спрямованість твору, тексту, статті, дати характеристику змісту. Здатність відволіктися від другорядної інформації, побачити головне, виходячи часто лише з підтексту, і у стислій формі передати зміст є одним із необхідних комунікативних умінь. Щоб упоратися з цим завданням, той, хто навчається, повинен добре володіти іноземною мовою, вміти читати тексти із загальним охопленням змісту і мати достатні знання у відповідній галузі знань.

Анотування у скompresованому вигляді містять відносно докладні відомості про

такі характеристики вихідного тексту, як його призначення, тематична спрямованість, смислова цілісність та методи дослідження. Опанування навичками анотування сприяє значному підвищенню рівня знань із іноземної мови, воно дозволяє швидко орієнтуватися у знаходженні літератури за фахом і не витрачати багато часу на переклад, уточнюючи смислові структури різних професійних понять із перекладним текстом, його змістом. У повсякденній практиці фахівців різного профілю часто виникає необхідність короткого усного чи письмового викладу змісту іншомовних матеріалів, що передають важливу інформацію рідною мовою. Діапазон використання інструкції, однією з основних призначень якої виступає ефективне поширення науково-технічної або юридичної інформації, є досить широким. Будучи найбільш економічним засобом ознайомлення з першоджерелами, дані різновиду вихідних текстів, так звані вторинні тексти, використовуються в інформаційних потоках, забезпечуючи поширення необхідної інформації, і виступають як засоби надання інформації користувачам у міжнародному масштабі. Анотування відбиває процес інформаційної аналітико-синтетичної обробки первинного тексту. Це те, що можна прочитати у вихідному тексті. В інструкції зміст вихідного тексту передається максимально коротко, як правило, простими словами, що забезпечує високий рівень узагальнення та абстрагування основного змісту (логосу) первинного тексту. Відмінною рисою анотації як вторинного тексту є лаконічність мови та строга логічна структура тексту, наявність спеціальних штампів та постійне використання спеціальних кліше на кшталт: The title of the text is...; The text (article, paper) deals with...; The text provides the readers with some data on...; Much attention in the text is given to...; It is especially noted that...; In this text the matter is...; ... are noted...; It is referred to...; The question is...; The point in the text is that...; The text is of great help to...; The text draws our attention to...; Moreover/next...; It should be stressed that...; ... are discussed...; First...; As a result...; On the whole...; In conclusion Анотація спеціального навчального тексту розглядається нами як один із видів перекладу, що є короткою характеристикою оригіналу, що викладає його зміст, денотат, перелік основних питань чи професійних проблем, котрі відображено у тексті, та його призначення. Обсяг анотації зазвичай не перевищує кількох простих речень (приблизно 100-300 друкованих знаків, до 3-5 рядків друкованого тексту). Анотація відповідає на питання про зміст вихідного тексту, а також відображає три основні компоненти: а) стисла характеристика тексту; б) мета, намір та задум автора; в) адресат первинного тексту. Анотацію складають рідною чи іноземною мовою. Якщо йдеться про анотацію на наукову книгу, монографію чи наукову роботу, дисертацію, то її обсяг може сягати 200 слів. Зазвичай вона йде безпосередньо за вихідними даними роботи. При складанні інструкції на навчальний текст рекомендується дотримуватися такої послідовності:

- спочатку потрібно написати назву тексту (вказують прізвище та ініціали автора тексту, якщо такі є);
- далі викласти короткий зміст тексту кількома реченнями, тобто написати, про що йдеться у цьому тексті; перерахувати питання, що розглядаються в ньому, і вказати, для кого він призначений (якщо така інформація в тексті є);
- якщо це наукова книга чи журнал, то вказати також місто, де цю книгу видано, видавництво, рік видання, кількість сторінок, таблиць, малюнків, бібліографічних назв; номер журналу тощо.

Наведемо приблизний приклад анотації навчального тексту «Ernest Резерфорд». У ньому описується наукова діяльність Е. Резерфорда, який відкрив альфа- та бета-промені, створив теорію радіоактивності та запропонував планетарну модель атома. The title of the text is «Ernest Rutherford». This text deals with the achievements, activity and researches of a famous physicist who discovered alpha- and beta-rays, developed the theory of radioactivity. Much attention in the text is given to the introduction of the atom planetary model.

На відміну від реферату, що викладає суть матеріалу першоджерела, інструкція не передає цілісного змісту вихідного тексту. Зазвичай у ній наводиться стисла характеристика об'єкта, що розглядається, а не якісь конкретні дані про те чи інше явище або обладнання. Вона дає коротку, але необхідну тематичну інформацію оригінального тексту, допомагаючи цільовій аудиторії знайти довідковий матеріал, що відображає зміст документа. У зв'язку з цим можна висловити думку, що анотація стоїть ближче до індикативного реферату, котрий містить найголовнішу інформацію: адресат, ціль, методи, результат та висновки. Усі другорядні деталі в ній опускаються. Такі

анотації публікуються в реферативних журналах. Вони відображають коротку, але достатню для фахівця інформацію про виконану роботу, що стане йому у нагоді під час підготовки проєкту, написання диплома, дисертації.

Анотації класифікують: 1) за цільовим призначенням та змістом: довідкові (описові) та рекомендаційні; 2) за повнотою охоплення анотованого джерела та читацьким призначенням: загальні та спеціалізовані.

Під час реферування та анотування жанрових різновидів науково-технічної та юридичної літератури переважно використовують довідкові інструкції. Такі інструкції по суті становлять структурований змістовний аспект тексту, що характеризує роботу в цілому і фокусує увагу читача на узагальненому викладі об'єкта, що описується, та його основних властивостей. Тексти такого роду відповідають логіці опису об'єкта в компактній формі й укладаються у певні межі прийнятих міжнародних стандартів. Чіткість, логічність, зв'язаність і цілісність інструкції як вторинного тексту є творчим інтелектуальним процесом, що вимагає володіння професійним читанням із загальним охопленням розуміння прочитаного задля відтворення й узагальнення змісту першоджерела та оформлення відповідної інструкції.

Завданнями щодо цього виду роботи зі спеціалізованими текстами можуть бути такі: 1. Складіть логічний план тексту та розгорніть його в письмову інструкцію; 2. Виділіть послідовні пункти логічного плану написання інструкції, угоди, контракту, апеляційної скарги, клопотання, ухвали, розпорядження, звіту, положення; 3. Знайдіть в одному з абзаців тексту ключову пропозицію, ідею або вислів, що можуть бути заголовком для всього тексту; 4. Знайдіть та позначте ті абзаци тексту, що містять конкретну інформацію про двигуни (бензинові, дизельні, газові, гібридні) та їхні переваги; 5. Визначте кількість основних фактів, викладених у тексті; узагальніть кожен абзац тексту однією пропозицією, рекомендацією, порадою; 6. Знайдіть у кожному абзаці тексту головну, додаткову та роз'яснювальну інформацію про автомобільні двигуни, умови контракту, договору або угоди; 7. Знайдіть та зачитайте пропозиції, що містять інформацію про програми-архіватори 7-Zip та WinRAR; 8. Перефразуйте ключові речення кожного абзацу, використовуючи граматичні та лексичні трансформації; 9. Виділіть ключові слова та словосполучення у кожному абзаці тексту; 10. Прочитайте текст. Знайдіть у кожному абзаці ключові слова, напишіть інформативні центри абзаців. Використовуючи зроблені виписки, усно/письмово відновіть інформацію, що відображає типологію анотацій; 11. Прочитайте 2-4 анотації, визначте вид анотації та аргументуйте свою відповідь; 12. Напишіть інструкцію до тексту (огляду, доповіді, статті, розділу підручника, монографії, патенту) за своєю спеціальністю.

Узагальнюючи вищевикладене, підкреслимо, що інструкція як компресований вид вихідного тексту не дублює його назву, а навпаки, розкриває і конкретизує його. Під час складання тексту інструкції пропонується виключати надмірні дані та коментарі, різні судження та оцінки емоційного плану; не включати розмовні фрази, і навіть ускладнені синтаксичні конструкції. Анотацію рекомендується писати з урахуванням складеного плану вихідного матеріалу. Основні положення плану зводять до мінімальної кількості пропозицій. Максимально допустимий обсяг інструкції науково-технічної документації з явно вираженою інформативною функцією становить приблизно 500 друкованих знаків; у цілому, довідкові інструкції не повинні перевищувати 800-1000 друкованих знаків. В інструкції не використовуються, як правило, ключові фрагменти анотованого тексту, а наводяться формулювання автора інструкції.

Висновки. Підбиваючи підсумок, підкреслимо, що всі види анотацій націлені на актуальність викладеного питання, його предметний характер (цільова установка та завдання), методи (способи дослідження, отримання та розробки матеріалу), результати та висновки з матеріалу, що викладається без втрати істотного сенсу в процесі аналітико-синтетичної переробки вихідного тексту. Отже, як ми бачимо, у результаті сформованих навичок анотування технічних текстів майбутній фахівець набуває здатності та можливості працювати з професійно значущими матеріалами, самостійно знаходити та виділяти необхідну в подальшій роботі іншомовну інформацію.

Перспективи подальших досліджень бачимо у пошуку нових методів та форм навчання анотуванню іншомовних технічних та юридичних текстів, а також способів їх реалізації під час викладання професійно орієнтованої іноземної мови.

Список використаних джерел

1. Борецька Г. Е. Методика формування іншомовної компетентності у читанні. *Іноземні мови*. № 3(71). 2012. С. 18–27.
2. Вороніна К. В. Основи перекладацького анування та реферування текстів різних типів і жанрів : навч. посібник. Харків : ХНУ імені В.Н. Каразіна, 2013. 120 с.
3. Драпалюк Г. С., Пиндик Н. І. Розвиток та формування мовленнєвої компетенції в письмі. *Каразінські читання: Людина. Мова. Комунікація : тези доповідей XVII наукової конф. з міжнародною участю* (м. Харків, 2 лютого 2018 р.). 2018. С. 46–48.
4. Шапошнікова Л. М. Особливості формування іншомовної компетентності у читанні як одного з методів самостійної роботи студентів. *Педагогічний дискурс*. № 14. 2013. С. 457–461.
5. A Common European Framework of Reference for Languages Learning, Teaching, Assessment. Strasbourg, 2001. 264 p.

Надійшла до редакції 17.03.2023

References

1. Boretska, H. E. (2012) Metodyka formuvannia inshomovnoi kompetentnosti u chytanni [Methods of formation of foreign language competence in reading]. *Inozemni movy*. № 3(71). pp. 18–27. [in Ukr.].
2. Voronina, K. V. (2013) Osnovy perekladatskoho anotuvannia ta referuvannia tekstiv riznykh typiv i zhanriv [Basics of translation annotation and abstracting of texts of various types and genres] : navch. posibnyk. Kharkiv : KhNU imeni V.N. Karazina. 120 p. [in Ukr.].
3. Drapaliuk, H. S., Pyndyk, N. I. (2018) Rozvytok ta formuvannia movlennievoi kompetentsii v pysmi [Development and formation of speech competence in writing]. *Karazinski chytannia: Liudyna. Mova. Komunikatsiia : tezy dopovidei XVII naukovoї konf. z mizhnarodnoiu uchastiu* (m. Kharkiv, 2 liutoho 2018 r.). pp. 46–48. [in Ukr.].
4. Shaposhnikova, L. M. (2013) Osoblyvosti formuvannia inshomovnoi kompetentnosti u chytanni yak odnogo z metodiv samostiinoi roboty studentiv [Peculiarities of the formation of foreign language competence in reading as one of the methods of students' independent work]. *Pedahohichniy dyskurs*. № 14. pp. 457–461. [in Ukr.].
5. A Common European Framework of Reference for Languages Learning, Teaching, Assessment. Strasbourg, 2001. 264 p.

ABSTRACT

Olena Mozharovska. Teaching annotating foreign texts as one of the types of specialized speaking activity. The article raises the issue of the importance to form the skills of annotating foreign language texts in order to obtain the information necessary for future specialists in their professional activities. The need for the ability to work with dictionary and reference literature is emphasized. The motives that force future specialists of technical and legal fields training to find the necessary information and use it with the help of annotating different kinds of scientific, technical and legal literature are described. The author points to the necessity of forming the summarization skills for obtaining the information from foreign scientific and technical sources. The motives that make future specialists in the technical field learn to find the necessary information and obtain it by annotating scientific and technical literature are presented. The reasons that encourage future industry technicians to be able to quickly find and annotate some necessary information from scientific literature are listed.

It is meant that the annotation is a short description of the work, the printed article and the manuscript. It is a brief descriptive characteristic of the primary source. The subject of this publication is revealed without further disclosure to the reader. An abstract gives an indication of the nutrition that the primary source of information should have.

Mastering the skills of annotation leads to a significant increase in the level of foreign language knowledge: it allows to quickly navigating the special literature; not to spend a lot of time on translation, clarifying the semantic structures of technical concepts with the translated text, its content. The author also emphasizes that annotation reflects the process of information analytical and synthetic processing of the primary text.

Keywords: *annotation, foreign language sources, reading as a type of foreign language speech activity, competences, skills formation, annotation types.*

УДК 378.016

DOI: 10.31733/2078-3566-2023-1-369-376



**Юлія
СИНИЦІНА**©
кандидат технічних
наук, доцент



**Олена
ЛУК'ЯНЕНКО**©
здобувач
вищої освіти

*(Дніпропетровський державний університет
внутрішніх справ, м. Дніпро, Україна)*

SEO-АНАЛІЗ ІНТЕРНЕТ-КОМУНІКАЦІЇ ЗАКЛАДІВ ВИЩОЇ ОСВІТИ МІНІСТЕРСТВА ВНУТРІШНІХ СПРАВ УКРАЇНИ

Стаття присвячена актуальним питанням розвитку комунікаційної політики закладів вищої освіти системи Міністерства внутрішніх справ з використання ефективного маркетингового підходу в управлінні їхньою діяльністю та застосування сучасних цифрових технологій. У статті наведено обґрунтування необхідності вивчення методологічних аспектів Інтернет-комунікації як окремого закладу вищої освіти, так і країни загалом. Визначено, що одним із інструментів підвищення конкурентоспроможності навчальних закладів є розвиток комунікаційної політики та застосування сучасних цифрових технологій. Проаналізовано та систематизовано теоретичні і методичні основи та фактори Інтернет-комунікації закладів вищої освіти системи Міністерства внутрішніх справ. Окреслено цільову аудиторію ринку освітніх послуг із визначенням основних користувачів офіційного сайту закладу вищої освіти (далі – ЗВО).

Ключові слова: *Інтернет-комунікація, заклади вищої освіти, Міністерство внутрішніх справ, веб-сайт, SEO-аналіз, методологічні аспекти.*

Постановка проблеми. В умовах постійної підвищеної конкуренції між навчальними закладами неможливо обійтися без таких елементів, як комунікаційна політика та цифрова комунікація освітніх послуг.

Сьогодні в більшості країн, серед яких і Україна, розвиток та функціонування ринку освітніх послуг супроводжується деякими проблемами: зниження конкурентоспроможності системи освіти, недостатня увага держави до окресленої сфери тощо. Одним із інструментів вирішення зазначених проблем та підвищення конкурентоспроможності навчальних закладів є розвиток комунікаційної політики з використання ефективного маркетингового підходу в управлінні їхньою діяльністю та застосування сучасних цифрових технологій. За рахунок розвитку комунікаційної цифрової політики з використанням інтегрованих маркетингових інструментів досягається успішне просування закладів вищої освіти на ринку освітніх послуг, формування їхнього іміджу та підвищення конкурентоспроможності.

Аналіз публікацій, в яких започатковано вирішення цієї проблеми. Основою дослідження проблем розвитку та функціонування ринку освітніх послуг стали роботи науковців, таких як: А. Панкрухін, Т. Каленюк, Т. Боголіб, В. Огаренко, Є. Белій, Ш. Валієв, О. Геворкян, Є. Попова, Д. Клячко, В. Куценко, Т. Оболенська, Л. Шаховська та ін. Аналіз останніх публікацій із цієї проблематики засвідчив, що питання розвитку та застосування цифрових (діджитал) комунікацій досліджували такі вчені, як В. Беннетт та О. Сегерберг, К. Вертайм та Я. Фенвік, О. Зозульов та К. Полторак, С. Ілляшенко,

© Ю. Синиціна, 2023
ORCID iD: <https://orcid.org/0000-0002-6447-821X>
ysynytsina0@gmail.com

© О. Лук'яненко, 2023
ellenalukyanenko@gmail.com

С. Нікіфорова та С. Совершаєва, М. Окландер та О. Романенко, М. Мерісава [1], О. Станіна [2] та ін.

Теоретичні та методологічні аспекти комунікативної взаємодії суб'єктів у мережі «Інтернет» аналізуються у працях вітчизняних учених: І. Білоус, В. Щербини, С. Коноплицького, І. Лучинкіної, М. Остапенко, О. Романенко та ін. Проте за результатами ретроспективного аналізу визначено, що саме формування цифрової комунікаційної політики (Інтернет-комунікації) закладів вищої освіти є ключовим питанням щодо просування освітніх послуг на цьому етапі розвитку країни.

Метою дослідження є вдосконалення теоретико-методологічних розробок у галузі Інтернет-комунікації закладів вищої освіти, а саме здійснення SEO-аналізу головного інструмента – веб-сайту закладів вищої освіти Міністерства внутрішніх справ України.

Виклад основного матеріалу. В умовах постійної підвищеної конкуренції між навчальними закладами неможливо обійтися без таких елементів, як комунікаційна політика та Інтернет-комунікація освітніх послуг. Розвиток та функціонування ринку освітніх послуг супроводжується деякими проблемами: зниження конкурентоспроможності системи освіти, недостатня увага держави до окресленої сфери тощо.

Вищі навчальні заклади Міністерства внутрішніх справ України (далі – МВС) є державними навчальними закладами, що підпорядковані МВС, засновані і діють згідно із законодавством України, реалізують відповідно до наданої ліцензії (ліцензій) освітньо-професійні програми підготовки фахівців за певними освітньо-кваліфікаційними рівнями, забезпечують навчання, виховання та професійну підготовку осіб із урахуванням нормативних вимог у галузі вищої освіти з метою задоволення освітніх потреб особи, суспільства і держави, а також здійснюють наукову і науково-технічну діяльність [3].

Одним із інструментів вирішення зазначених проблем та підвищення конкурентоспроможності закладів вищої освіти є розвиток комунікаційної політики з використанням ефективної Інтернет-комунікації. За рахунок розвитку комунікаційної політики з використанням інтегрованих інструментів Інтернет-комунікації досягається успішне просування ЗВО на ринку освітніх послуг, формування іміджу ЗВО та підвищення конкурентоспроможності.

Інтернет – особливе комунікативне середовище, нова сфера реалізації мови, що принесла з собою нові способи спілкування і форми існування мови [4].

Інтернет-комунікація – взаємодія суб'єктів спілкування за допомогою глобальної комп'ютерної мережі «Інтернет».

Комунікація за допомогою Інтернету виявляється у двох аспектах: здійснення обміну інформацією між різними суб'єктами комунікації за допомогою голосу, відео-, текстових повідомлень, документів, файлів тощо; спілкування між комунікантами-людьми. Залежно від типів суб'єктів, між якими здійснюється комунікація, виділяють спілкування реального суб'єкта з реальним партнером (електронна пошта, групи новин, програми миттєвого обміну повідомленнями, форуми, електронні розсилки); реального суб'єкта з ілюзорним партнером (взаємодія з поштовими роботами, комп'ютерні ігри, веб-сайти); уявних партнерів (взаємодія з сервером, взаємодія комп'ютерних інтелектуальних агентів). Згідно з фактором сучасності виділяють синхронну та асинхронну комунікації. Синхронна комунікація здійснюється миттєво, користувачі знаходяться в мережі та обмінюються повідомленнями за допомогою месенджерів: Telegram, Viber, Facebook Messenger. Під час асинхронної комунікації користувачі знаходяться в мережі в різний час, тому не знають напевно, коли їхнє повідомлення буде прочитане (веб-сайти, електронна пошта тощо) [5].

Веб-сайти виконують безліч функцій, таких як інформаційна, збір думок і оцінок, розважальна, гносеологічна, культурологічна, соціальна та ін. Безперечно, завдяки виходу в Інтернет громадськість має можливість своєчасно і легко отримати необхідну інформацію, але варто відзначити, що не завжди досягається мета, котра ставилася при розробці сайту, – створення цілісного візуального образу, що дає змогу сформувати позитивне ставлення до ЗВО. Веб-сайт ЗВО – канал комунікації, який повинен виправдовувати своє існування. Веб-сайт із позиції PR-діяльності розглядається як набір інформаційних блоків та інструментів для взаємодії з цільовими сегментами аудиторії, такими як: абітурієнти та їхні батьки; студенти та курсанти; випускники ЗВО;

керівництво ЗВО, адміністрація; міжнародна академічна і вузівська громадськість; роботодавці; держава в особі МОН та МВС; професорсько-викладацький склад і працівники ЗВО; ЗМІ; наукові, академічні, інтернет-спільноти [1].

Сьогодні все більше зростає роль інформаційно-соціальних технологій в освіті, котрі забезпечують загальну комп'ютеризацію студентів і викладачів на рівні, що дозволяє вирішувати, як мінімум, три основні завдання [1]:

- забезпечення виходу в мережу «Інтернет» кожного учасника освітнього процесу, причому в будь-який час і з різних місць перебування;
- розвиток єдиного інформаційного простору освітніх індустрій і присутність у ньому в різний час і незалежно один від одного всіх учасників освітнього і творчого процесу;
- створення, розвиток та ефективне використання керованих інформаційних освітніх ресурсів, у тому числі особистих користувальницьких баз і банків даних та знань студентів і педагогів, з можливістю повсюдного доступу для роботи з ними.

До цифрової комунікації у глобальному просторі слід віднести: види веб-ресурсів; хмарні технології; цифровий етикет; інструментарій роботи із соціальними мережами; оптимізацію ресурсів для пошукових систем [2].

Веб-сайт або сайт (англ. website, від web (веб) і site (місце)) – сукупність веб-сторінок та залежного вмісту, доступних у мережі «Інтернет», що об'єднані як за змістом, так і за навігацією під єдиним доменним ім'ям. Також веб-сайт можна розглядати як сукупність логічно зв'язаної гіпертекстової інформації, оформленої у вигляді окремих сторінок і доступної в мережі «Інтернет». Базовою одиницею Інтернет-ресурсу є веб-сторінка. Сукупність веб-сторінок організовується у веб-сайт (тобто, як правило, у кожного веб-сайта є декілька веб-сторінок), а веб-портал можна розглядати як сукупність веб-сайтів і веб-сторінок [5]. Цифрова комунікація ЗВО містить декілька основних позицій: офіційний сайт закладу; підсайти і підрозділи головного сайту; електронна пошта, соціальні мережі; технології дистанційної освіти; розміщення закладу в рейтингах і тематичних електронних виданнях.

До основних характеристик освітніх сайтів належать [6]:

- зміст освітнього Інтернет-сайту – єдність усіх основних елементів (текстових і графічних) освітньої інформації, котра наявна і виражена у вигляді веб-сайтів, а також єдність зв'язків цих основних елементів;
- дизайн освітнього Інтернет-сайту – процес вибору й організації графічних компонентів з метою досягнення певної мети, що може бути або естетичною, або мати функціональне підґрунтя, а часто переслідувати обидві цілі;
- експлуатація освітніх Інтернет-сайтів – характеристики, що інформують про використання освітніх сайтів користувачами;
- технічна реалізація освітнього Інтернет-сайту – вибір компонентів, інтегрування технологій, програмних продуктів і технічних засобів для донесення освітньої інформації до користувача.

Для формування методологічних аспектів аналізу Інтернет-комунікації ЗВО було запропоновано проведення SEO-аналізу веб-сайтів закладів.

Поряд із традиційними поглядами на склад комунікацій система Інтернет-комунікацій з користувальницькою аудиторією має власні, унікальні інструменти: пошукове просування або SEO (Search Engine Optimization).

Найбільш популярною пошуковою системою в Україні є Google. Пошукове просування створює постійний і стабільний потік клієнтів.

SEO-аналіз веб-сайту – це детальний розбір онлайн-ресурсу, що проводиться з метою його розкручування і загального поліпшення (зручний функціонал, простота використання тощо). Аудит дозволяє не тільки просунути ресурс в топові позиції, а й удосконалити його юзабіліті і контент у цілому.

Основні фактори, за якими пошукові системи аналізують сайти:

- зовнішні чинники ранжирування – ранжирування документів (посилальна маса – кількість і якість посилань (сторінки-донори цих посилань));
- поведінкові чинники.
- внутрішні чинники ранжирування параметрів сайту, що впливають (тематика і кількість унікального контенту, відповідність правилам HTML-верстки, відсутність будь-яких заборонених технологій і вірусів, правильність налаштування серверу і системи управління контентом, логічність і відповідність цілям пошукового просування

внутрішньої структури) [7].

Співвідношення факторів у процесі просування – приблизно 30 % від внутрішніх, 30 % від зовнішніх і 30 % від поведінкових (у різних тематиках співвідношення може змінюватися) [7].

SEO-аудит сайту – це досить складний процес, що передбачає [1; 8; 9]:

1. Аналіз структури веб-ресурсу. На цьому етапі проводиться оцінка повноти охоплення і логіки подання матеріалу, визначаються неіснуючі посилання і посилання на непрацюючі веб-сторінки;

2. Аналіз юзабіліті. Проводиться оцінка зручності користування з точки зору звичайного відвідувача;

3. Аналіз контенту. Контент – це найважливіша складова будь-якого ресурсу. Оцінка контенту проводиться з урахуванням цілої низки параметрів. Перш за все, береться до уваги унікальність тексту і графічного матеріалу. Пошукові роботи завжди враховують ці аспекти. Велике значення має те, наскільки корисними для відвідувачів є тексти.

Пошукова оптимізація (також просування сайту, «розкрутка» сайту, оптимізація сайту, пошукова оптимізація) – набір дій щодо зміни сайту і елементів зовнішнього середовища з метою отримання якісних результатів пошуку в пошукових системах за заданими запитами [7].

Зокрема, у дослідженні були використані такі: індексованість URL; критичність помилок; код відповіді сервера; глибина URL; тип контенту; hreflang.

Для аналізу результатів дослідження веб-сайтів закладів вищої освіти Міністерства внутрішніх справ було застосовано метод ранжування.

Ранжування – метод оцінки показників, згідно з яким порівнюються результати, а потім вони ранжуються від кращого до гіршого або навпаки. Методи ранжирування дають можливість проводити порівняння показників один зі одним, а не тільки зі встановленим стандартом або нормативом. Вони дозволяють легко розділити ефективні й неефективні показники для прийняття подальших управлінських та організаційних рішень.

Особливостями технології ранжування у дослідженні було те, що кожний ключовий показник SEO-аналізу розглядався комплексно, а саме було запропоновано таку формулу:

$$N_r = \frac{\sum_1^n a_1 + \dots + a_n}{n},$$

де N_r – номер рангу;

$a_1 + \dots + a_n$ – відповідно показник 1, 2...n;

n – кількість показників.

Пряме ранжування ґрунтується на ранжируванні за оцінкою, згідно з певним показником, від гіршого до кращого з наступним зведенням результатів у спеціальні таблиці.

Індексованість URL (індексованість посилання веб-сайту) – це процес обходу сайту краулерами та додавання його до бази пошукових систем в особливому вигляді. Показник індексованості є дуже важливим для роботи та просування сайту.

За результатами аналізу визначено, що найліпші показники індексованості сайту має НАВС (49,4 %). ДДУВС посідає 4-у позицію в рейтингу індексованості веб-сайту.

Критичність помилок – це проблеми внутрішньої оптимізації сайту. Низька критичність помилок вказує на мінімальний відсоток їх наявності.

Найменшу кількість критичних помилок має веб-сайт ЛДУВС. ДДУВС знаходиться на 3-у місці у рейтингу ЗВО за результатами аналізу. Підвищення рейтингу можливе при зменшенні кількості низьких критичних помилок.

Причини неіндексованих URL – це помилки, через які сайт не відображається у пошуковій системі. Причина «Disallowed в robot.txt» є найменш проблемною, оскільки виправити її можна за допомогою видалення правила «disallow».

Час відповіді серверу – це час до отримання першого байта (мережевого пакету) сторінки сайту після відправлення запиту з боку клієнта (наприклад, із браузера). Показник «швидко» є найбільш високим рівнем. За результатами аналізу часу відповіді серверу лідируючі позиції має веб-сайт НАВС. ДДУВС посідає 4-у позицію в цьому рейтингу.

Код відповіді сервера – це частина першого рядка відповіді сервера при запитах за протоколом HTTP. Статус кодів 2 xxx свідчить про успішні операції. За результатами аналізу коду відповіді сервера ДДУВС посідає 5-у позицію в рейтингу ЗВО МВС. Перше місце займає ЛьвДУВС.

Пошукові системи звертають увагу на час завантаження сторінки сайту з однієї досить простої причини: чим більше повільних сайтів потрапляє на перші позиції пошукової видачі конкретної пошукової системи, тим рідше користувачі будуть її використовувати.

Виходить, щоб не поступитися позиціями конкурентній пошуковій системі, потрібно на першій сторінці видачі відображати тільки ті результати, що мають оптимальний час завантаження сайту і не засмучують відвідувачів необхідністю довго чекати. До того ж час завантаження сторінки сайту значно впливає на поведінкові фактори, котрі є одними з найважливіших для просування веб-ресурсів [2].

Перша й найпоширеніша причина низької швидкості сайту – це перевантаження сервера. Друга причина цієї проблеми – велика кількість непотрібних зображень. Зображення з високою роздільною здатністю приносять мало користі. Навпаки, вони можуть впливати на швидкість завантаження сайту [2]. Прискорення сайту також піднімає конверсію. Для прикладу – графік залежності конверсії від часу завантаження (рис. 1), який заснований на дослідженні Walmart Labs (Walmart є одним із провідних роздрібних e-commerce продавців в США, що у 2016 році був другим після Amazon із продажу).



Рис. 1. Вплив швидкості роботи сайту на загальну конверсію сайту

На діаграмі наведено дані щодо класичних багатосторінкових сайтів житлових комплексів. При збільшенні швидкості завантаження з 4-5 до 10-13 секунд конверсія знижується з 2-3 % до 0,5-1 %, тобто довге завантаження сторінок сайту в кілька разів знижує конвертацію трафіку в цільове звернення. Використовуючи класичне рівняння прямої (у даному випадку: $y = -0,09x + 1,79$), можна дійти висновку, що зростання швидкості завантаження на одну секунду призводить до падіння конверсії трафіку на 0,09 %. Стиснення зображень зменшує обсяг зображень на 70-98 % без візуальної втрати якості зображень. Так, за даними компанії Akamai, провідного постачальника послуг для акселерації веб-сайтів, 40 % відвідувачів ідуть із сайту, якщо він завантажується більше трьох секунд.

Глибина URL – це кількість папок, що знаходяться в домені. Глибина 2-го рівня відображає правильну структуру сайту.

За результатами аналізу глибини другого рівня веб-сайту лідирує ДонДУВС, у той час як ДДУВС посідає 7 позицію.

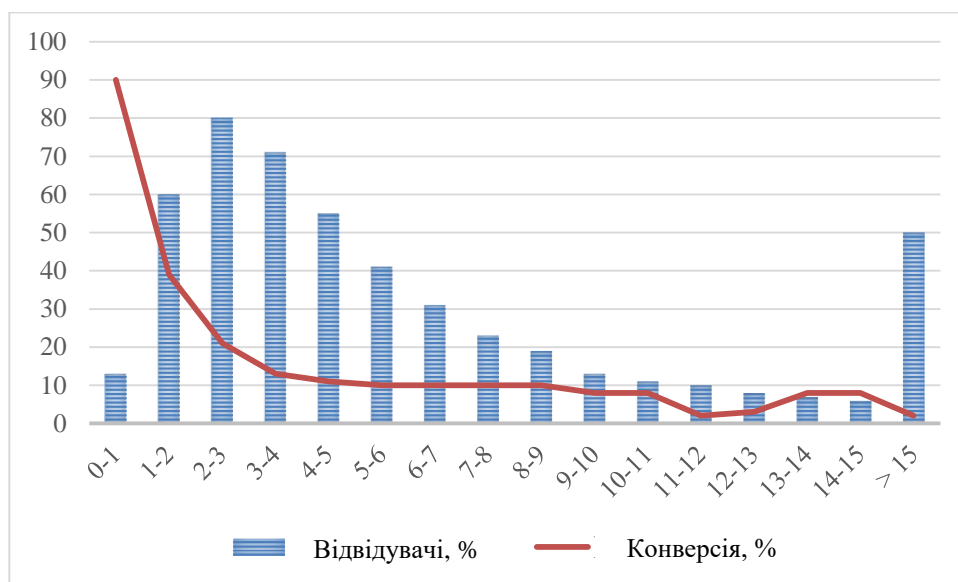
Тип контенту – це зміст сайту. JSON застосовується для зворотного зв'язку між

клієнтом та сервером, тому є найбільш універсальним.

Hreflang – це атрибут, що використовують для сайту з контентом на різних мовах. Його присутність є дуже корисною.

Hreflang ДДУВС використовується з помилками або взагалі відсутній. Як рекомендацію запропоновано перевіряти коректність перекладу сторінок веб-сайту на інші мови. Аби сторінка завантажувалася швидко, необхідно скоротити розмір ресурсів. Для цього потрібно використати стиснення тексту, скоротити HTML, JS і CSS, використати WebP замість JPEG, включити кешування даних.

За результатами аналізу веб-сайтів ЗВО системи МВС було створено матрицю відповідності за основними показниками (таблиця 1, рис. 2).

Згідно з результатами SEO-дослідження було розраховано середню зважену оцінку ефективності веб-сайту ЗВО системи МВС (чим нижча зважена оцінка, тим веб-сайт ефективніше).

За результатами проведеного дослідження визначено, що найкращі показники, згідно з основними показниками SEO-аналізу, має веб-сайт ЛьвДУВС (зведена оцінка 3), друге місце серед веб-сайтів ЗВО системи МВС посіли веб-сайти ДДУВС та ХНУВС.

Таблиця 1

Матриця відповідності веб-сайтів ЗВО системи МВС за основними показниками

ЗВО	Основних показники SEO аналізу						Зведена оцінка
	Індексованість URL	Критичність помилок	Код відповіді сервера	Глибина URL	Тип контенту	Hreflang	
ДДУВС	4	3	5	7	5	2	4
НАВС	1	7	6	5	1	-	5
ХНУВС	2	4	2	6	2	-	4
ДонДУВС	6	5	4	1	4	-	5
ЛьвДУВС	3	6	1	3	3	2	3
ОДУВС	5	2	7	4	6	-	5
ЛДУВС	7	1	3	2	7	-	5



Рис. 2. Графічне відображення результатів SEO-аналізу веб-сайтів ЗВО системи МВС за основними показниками

Веб-сайти інших ЗВО системи МВС посідають третє місце в рейтингу відповідностей.

Висновки. На сьогодні однією з умов підвищення конкурентоспроможності закладів вищої освіти є розвиток комунікаційної політики з використання ефективної Інтернет-комунікації в управлінні його діяльністю. За рахунок розвитку комунікаційної політики з використанням інтегрованих Інтернет-комунікаційних інструментів, а саме розвитку веб-сайту, досягається успішне просування ЗВО на ринку освітніх послуг, формування іміджу ЗВО та підвищення конкурентоспроможності. Використання

високотехнологічних комунікацій дозволяє корінним чином змінити весь простір вищої освіти, оскільки змушує керівників вищів переглянути ставлення до систем інформації та їх прозорості, що не тільки дозволяє більш чітко визначити цільові аудиторії, завдання та вимоги до основного інструмента – веб-сайту ЗВО, але й оптимізувати механізми державного та громадського контролю за розвитком системи вищої освіти.

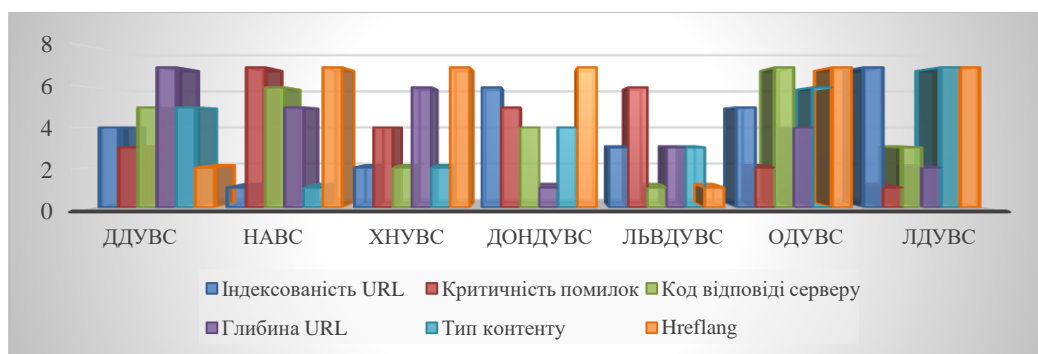
Практичне значення одержаних результатів полягає в тому, що вони є внеском у розвиток загальних положень щодо забезпечення комунікаційної політики закладів вищої освіти, а саме Інтернет-комунікації, котра буде ефективною лише за умови постійного вдосконалення.

Список використаних джерел

1. Синиціна Ю., Бекішев А. Методологічні аспекти цифрової комунікації закладів вищої освіти. *Науковий вісник Дніпропетровського державного університету внутрішніх справ*. 2021. № 3. С. 340–348. URL : <https://er.dduvs.in.ua/bitstream/123456789/7245/1/23.pdf>.
2. Синиціна Ю. П., Станіна О. Д. Обґрунтування актуальності цифрової комунікації закладів вищої освіти (Rationale for the relevance of digital communication in higher education institutions). *Selected aspects of digital society development : міжнар. колективна монографія. «Digital Economy and Digital Society» : III Міжнародна конференція (28–29 травня 2021 р.)*. Katowice, University of Technology, Poland, 2021. 262 с. С. 148–156. URL : <http://www.wydawnictwo.wst.pl/uploads/files/fd7b8107149ebd5a161d53e43d7ddb2d.pdf>.
3. Про затвердження Положення про вищі навчальні заклади МВС : наказ МВС України від 14.02.2008 р. № 62. URL : <https://ips.ligazakon.net/document/RE14884>.
4. Карпушина М., Чистякова О. Сучасна комунікація: особливості мовлення в мережі інтернет. *Філологічний дискурс*. 2016. № 4. С. 212–221. URL : <http://dspace.nbuv.gov.ua/handle/123456789/178612>.
5. Бегерська О. В. Особливості інтернет-комунікації. *Проблеми семантики слова, речення та тексту*. 2017. № 38. С. 17–22. URL : <https://journals.indexcopernicus.com/api/file/viewByFileId/257026.pdf>.
6. Internet in Europe Stats [Electronic resource] : Internet User Statistics & 2019 Population of the 53 Europe and a country sand regions. *Internet World Stats : International website*. – Available from: URL: <http://goo.gl/ZL4YGY>– Viewed. 15.04.2021 – Titlefromscreen. URL : https://ec.europa.eu/eurostat/statistics-explained/index.php/Digital_economy_and_society_statistics_-_households_and_individuals.
7. Про електронні комунікації : Закон України від 16.12.2020. URL : https://zakon.rada.gov.ua/laws/show/1089-20#doc_info.
8. Квентор І. Адаптивна верстка сайтів. *ВЕБСОВЕТ*. URL : <http://www.websovet.com/adaptive-layout-introduction>.
9. Синиціна Ю. П. Дослідження сайту закладів вищої освіти з використанням вербально-комунікаційного методу. *Проблеми використання інформаційних технологій в освіті, науці та промисловості : матеріали XVI Міжнародної конф.* (м. Дніпро, 15 грудня 2021 р.) : збірник наук. праць / ред. кол.: О. О. Азюковський та ін. ; М-во освіти і науки України, Нац. техн. ун-т «Дніпровська політехніка». Дніпро : НТУ «ДП», 2022. № 6. 256 с. С. 236–241. URL : <http://ir.nmu.org.ua/handle/123456789/160316>.

Надійшла до редакції 02.03.2023

References

1. Synytsyna, Yu., Bekeshev, A. (2021) Metodolohichni aspekty tsyvrovoi komunikatsii zakladiv vyshchoi osvity [Methodological aspects of digital communication of institutions of higher education] *Naukovyi visnyk Dnipropetrovskoho derzhavnoho univertsytetu vnutrishnikh sprav*. № 3. pp. 340–348. URL: <https://er.dduvs.in.ua/bitstream/123456789/7245/1/23.pdf>. [in Ukr.].
2. Synytsyna, Yu. P., Stanina, O. D. (2021) Obgruntuvannya aktualnosti tsyvrovoi komunikatsii zakladiv vyshchoi osvity [Rationale for the relevance of digital communication in higher education institutions]. *Selected aspects of digital society development : mizhnar. kolektyvna monohrafiia. «Digital Economy and Digital Society» : III Mizhnarodna konferentsiia (28–29 travnia 2021 r.)*. Katowice, University of Technology, Poland. 262 p., pp. 148–156. URL : <http://www.wydawnictwo.wst.pl/uploads/files/fd7b8107149ebd5a161d53e43d7ddb2d.pdf>. [in Ukr.].
3. Pro zatverdzhennia Polozhennia pro vyshchi navchalni zaklady MVS [On the approval of the Regulation on higher educational institutions of the Ministry of Internal Affairs] : nakaz MVS Ukrainy vid 14.02.2008 r. № 62. URL : <https://ips.ligazakon.net/document/RE14884>. [in Ukr.].
4. Karpushyna, M., Chistyakova, O. (2016) Suchasna komunikatsiia: osoblyvosti movlennia v merezhi internet [Modern communication: peculiarities of broadcasting on the Internet]. *Filolohichni dyskurs*. № 4. pp. 212–221. URL: <http://dspace.nbuv.gov.ua/handle/123456789/178612>. [in Ukr.].
5. Begerska, O.V. (2017) Osoblyvosti internet-komunikatsii [Peculiarities of Internet communication] *Problemy semantky slova, rechennia ta tekstu*. № 38. pp. 17–22. URL : <https://journals.indexcopernicus.com/api/file/viewByFileId/257026.pdf>.

<https://journals.indexcopernicus.com/api/file/viewByFileId/257026.pdf>. [in Ukr.].

6. Internet in Europe Stats : Internet User Statistics & 2019 Population of the 53 European countries and regions. *Internet World Stats : International website*. URL : <http://goo.gl/ZLAYGy>–Viewed. 15.04.2021– Titlefromscreen. URL : https://ec.europa.eu/eurostat/statistics-explained/index.php/Digital_economy_and_society_statistics_-_households_and_individuals.

7. Pro elektronni komunikatsii [On electronic communications] : Zakon Ukrainy vid 16.12.2020. URL: https://zakon.rada.gov.ua/laws/show/1089-20#doc_info. [in Ukr.].

8. Kventor, I. (2014) Adaptive site layout. URL : <http://www.websovet.com/adaptive-layout-introduction> РОСІЙСЬКА!!

9. Synytsyna, Yu. P. (2022) Doslidzhennia сайtu zakladiv vyshchoi osvity z vykorystanniam verbalno-komunikatsiinoho metodu [Research of the website of higher education institutions using the verbal communication method]. *Problemy vykorystannia informatsiinykh tekhnolohii v osviti, nauksi ta promyslovosti : materialy XVI Mizhnarodnoi konf.* (m. Dnipro, 15 hrudnia 2021 r.) : zbirnyk nauk. prats / red. kol.: O. O. Aziukovskyi ta in. ; M-vo osvity i nauky Ukrainy, Nats. tekhn. un-t «Dniprovskia politekhnika». Dnipro : NTU «DP». № 6. 256 p. pp. 236–241. URL : <http://ir.nmu.org.ua/handle/123456789/160316>. [in Ukr.].

ABSTRACT

Yuliia Synytsina, Olena Lukyanenko. SEO-analysis of internet communications of higher education institutions of the Ministry of Internal Affairs of Ukraine. The article is devoted to topical issues of the development of the communication policy of higher education institutions of the Ministry of Internal Affairs on the use of an effective marketing approach in the management of its activities and the use of modern digital technologies. The article provides justification for the need to study the methodological aspects of Internet communication both for a separate institution of higher education and for the country as a whole. It was determined that one of the tools for increasing the competitiveness of educational institutions is the development of communication policy and the use of modern digital technologies. The theoretical and methodical foundations and factors of internet communication of higher education institutions in the conditions of the Ministry of Internal Affairs were analyzed and systematized. The target audience of the market of educational services is outlined with the definition of the main users of the official website of the Higher Education Institution.

World experience was studied, and an algorithm for the organization of Internet communication of higher education institutions was developed based on SEO-analysis of the main tool of Internet communication – the website.

The results of the application of the proposed SEO-analysis on the example of the websites of higher education institutions of the Ministry of Internal Affairs are given, with a thorough explanation of the results obtained. Possible measures for the development of communication policy with the use of integrated marketing tools are proposed. The reserves of optimization in the issue of Internet communication of higher education institutions due to the improvement of the bare tool – the website – are outlined.

The use of high-tech communications makes it possible to fundamentally change the entire space of higher education, as it forces the heads of higher education institutions to reconsider their attitude to information systems and their transparency, which not only allows to more clearly define the target audiences, tasks and requirements for the main tool – the website of higher education institutions, but also to optimize the mechanisms of state and public control over the development of the higher education system.

The practical significance of the obtained results is that they are a contribution to the development of general provisions for ensuring the communication policy of institutions of higher education, namely Internet communication, which will be effective only under conditions of constant improvement.

Keywords: *Internet communication, institutions of higher education, Ministry of Internal Affairs, website, SEO-analysis, methodological aspects.*

УДК 343.98

DOI: 10.31733/2078-3566-2023-1-377-383



д-р Аріє
АНДРАСАЯХ ІСА ©
(Університет «Kantor
Bahasa Provinsi Maluku
Utara», Індонезія)



Ольга ОЛІЙНИК ©
викладач
(Дніпропетровський
державний університет
внутрішніх справ,
м. Дніпро, Україна)



Аліна ЛУКОМСЬКА ©
курсант
(Дніпропетровський
державний університет
внутрішніх справ,
м. Дніпро, Україна)

ПРАВОВІ АСПЕКТИ ДІЯЛЬНОСТІ ПЕРЕКЛАДАЧА У КРИМІНАЛЬНОМУ ПРОВАДЖЕННІ ТА ДЕЯКІ ТРУДНОЩІ ПЕРЕКЛАДУ ЮРИДИЧНОЇ ТЕРМІНОЛОГІЇ

У статті розглянуто елементи права, що стосуються діяльності перекладача у кримінальному провадженні, проаналізовано основні чинники, які ускладнюють його реалізацію, а також здійснено огляд вимог до особи перекладача у кримінальному процесі. Також у статті порушується проблема перекладу юридичної термінології. Авторами було наголошено на тому, що юридичний переклад має низку особливостей, з якими повинен бути обізнаний перекладач юридичного тексту, оскільки помилки у перекладі можуть призвести до конфлікту між сторонами юридичного дискурсу. Цей тип перекладу не може бути здійснено без використання спеціальних знань у відповідній галузі права або можливості отримати консультацію від того, хто обізнаний у тій сфері діяльності, до якої належить матеріал, що перекладається, адже без знання специфіки конкретного виду правовідносин виникає суттєвий ризик неточного перекладу, з великою кількістю конотацій, що, у свою чергу, можуть призвести до негативних правових наслідків. У статті узагальнено низку думок вчених, а також здійснено аналіз норм чинного кримінального процесуального законодавства, що надало можливість внести пропозиції щодо подальшого вдосконалення правового регулювання діяльності перекладача у кримінальному провадженні.

Ключові слова: кримінальне процесуальне законодавство, проблеми регулювання, перекладач, юридична термінологія, переклад, правові наслідки, конотації.

Постановка проблеми. Юридична мова – це мова юристів з конкретною термінологією та особливим лінгвістичним стилем, що значно відрізняється від повсякденної мови. Перекладач повинен знати правову систему країни вихідної мови, термінологію і стиль, що використовуються в цій мові, а також мати поняття про правову систему країни, на мову якої здійснюється переклад. Юридичні документи, поряд з іншими видами вузькоспеціалізованої документації, належать до тих, що являють собою особливу складність для перекладу. Це, перш за все, пов'язано з високим ступенем відповідальності, покладеної на перекладача щодо якості роботи, що вимагає високого ступеня точності та правильності перекладу [6, с. 85].

Аналіз публікацій, в яких започатковано вирішення цієї проблеми. Проблема вдосконалення статусу перекладача у кримінальному провадженні була

© А. Андрасаях Іса, 2023
dr.arie.andrasyah.isa@gmail.com

© О. Олійник, 2023
ORCID iD: <https://orcid.org/0000-0002-4453-2397>
olyasergeyevna@gmail.com

© А. Лукомська, 2023
ORCID iD: <https://orcid.org/0000-0003-0907-9918>
alinalukomskaa00@gmail.com

досліджена у наукових роботах таких вчених, як: В. Рогальська, О. Кучинська, Ю. Лобода, Т. Кузик, Г. Сорокіна, А. Вагапов, Т. Бесараб, В. Карабан тощо. Саме їхні наукові напрацювання є фундаментальним підґрунтям для подальшого дослідження окресленої проблематики.

Метою статті є висвітлення актуальних питань щодо діяльності перекладача у кримінальному провадженні, а також виокремлення та подальші пропозиції стосовно вирішення деяких проблем, що мають місце під час здійснення перекладу юридичної термінології, а саме виникнення конотацій у процесі перекладу, що можуть суттєво впливати на результати як кримінального, так і судового процесів.

Виклад основного матеріалу. Право підозрюваного, обвинуваченого користуватися рідною мовою, отримувати копії процесуальних документів рідною або іншою мовою, якою він володіє, а також обов'язок держави забезпечити залучення перекладача на безоплатній основі у разі необхідності передбачено в п. 18 ч. 3 ст. 42 Кримінального процесуального кодексу України (далі – КПК України). Окрім цього, кримінальним процесуальним законодавством визначено, що «уповноважена службова особа, що здійснила затримання особи, повинна негайно повідомити затриманому зрозумілою для нього мовою підстави затримання та у вчиненні якого злочину він підозрюється, а також роз'яснити інші права відповідно до ст. 208 КПК України» [1]. Але основною статтею, що визначає підстави та порядок залучення перекладача, його процесуальний статус, є ст. 68 КПК України, відповідно до якої «підставою залучення перекладача є необхідність у кримінальному провадженні перекладу пояснень, показань або документів». Суб'єктами, які мають право залучати перекладача, згідно зі ст. 68 КПК України, виступають сторони кримінального провадження, слідчий суддя чи суд [1].

Ми погоджуємося з думкою В. Рогальської, яка зазначає, що така розпорошеність регламентації в законодавстві права на переклад та відсутність окремої статті, що визначала би зміст вищезазначеного права, процесуальний порядок залучення перекладача та конкретизувала б його процесуальний статус, аж ніяк не сприяє його ефективній реалізації та призводить до певних процедурних ускладнень [2, с. 151–152].

Зазначені проблеми разом із тими, що виникають у сфері самого перекладу, не тільки ускладнюють процес досягнення юридичної мети, але практично унеможливають його, адже додається низка інших чинників: психологічних, лінгвістичних та у сфері перекладу. Тому що перекладач повинен врахувати багато аспектів, зокрема соціокультурних, психологічних, а часто і сам стає інструментом для спотворення свідчень. Людина, яка бере безпосередню участь у судовому процесі та якій необхідна допомога перекладача, часто може неодноразово наголошувати на тому, що їй потрібен перекладач, хоча розуміє мову спілкування, але умисно робить вигляд, що не розуміє мову, і насправді використовує викладача як інструмент для спотворення інформації та затягування справи. І тут стає очевидним той аспект, що перекладач повинен бути не тільки освіченим, але й мати досвід роботи з такими людьми.

Щоб висвітлити повноту проблеми, необхідно виокремити ті ускладнення в професійній діяльності перекладача, що перераховані у дослідженні В. Рогальської. Це ускладнення, найчастіше пов'язані з такими чинниками, як:

– відсутність регламентації в законодавстві чітко визначених підстав залучення перекладача та суб'єкта, який би відповідав за *необхідність* його залучення; відсутність у законодавстві визначення, хто саме може бути перекладачем та конкретних вимог до таких осіб;

– відсутність у КПК України норми, котра визначала б документи, що підтверджують повноваження перекладача, та труднощі в пошуку перекладачів, які були б фахівцями і відповідали вимогам до їхньої кваліфікації;

– відсутність цілодобової термінової лінгвістичної допомоги для осіб, стосовно яких здійснюється кримінальне провадження [2, с. 151–153].

На нашу думку, така позиція автора створює деякі ризики для самого перекладача. Вони очевидні, адже на перекладача часто можуть впливати всі інші учасники судового процесу. Від того, як саме здійснить свою роботу перекладач, іноді залежить, на чию користь вирішиться відповідна справа. Тому перекладач стає такою самою відповідальною особою, як слідчий чи прокурор, та навіть більше, адже всі процесуальні документи, що відіграють важливу роль у вирішенні справи, проходять безпосередньо через нього.

Ця комунікативна ситуація як така є конфліктною. Яким саме буде текст, що

перекладається, залежить від того інформаційного образу, що сформувався у свідомості перекладача в процесі сприйняття ним тексту вихідної мови.

Якщо закріпити в законодавстві чіткі підстави залучення перекладача, визначення щодо того, хто саме може бути перекладачем, а також конкретні вимоги до нього, то необхідно обов'язково визначити й правові наслідки, щоб перекладач також розумів власні права та обов'язки. Це насамперед спрямовується на те, щоб захистити права самого перекладача. Адже неможливо одночасно бути добре обізнаним як у галузі юриспруденції, так і в перекладацькій діяльності. У такому разі відповідальність повинна розповсюджуватись, як мінімум, на двох осіб: 1) самого перекладача; 2) особу, яка роз'яснює перекладачу трактування юридичного тексту; особу, яка представляє як сторону захисту, так і сторону обвинувачення.

Окрім цього, ми притримуємося думки, що залучення перекладача є насамперед питанням довіри. Як обвинувачений обирає собі захисника, так само він повинен обирати й перекладача, якому довіряє. Наприклад, існує така бізнес-практика, де до розгляду справи залучається одразу два перекладача. Вважаємо, що таке залучення декількох фахівців потрібно впровадити в судовий процес на постійній основі. Адже слід враховувати той факт, що коли у справі функціонує лише один перекладач, то він володіє всією інформацією і на свій суб'єктивний розсуд розпоряджається правильністю її викладення реципієнтам, водночас, наявність довірених осіб із двох сторін (як зі сторони обвинувачення, так і захисту) сприятиме забезпеченню справедливості правосуддя.

І тут уже виникають нові правовідносини «особа – перекладач», основою яких виступає довіра. Тому ми наполягаємо на тому, щоб особа мала можливість сама обирати собі перекладача, який буде гармонізувати у відповідних правовідносинах. Довіра – це те, що неможливо відчутти на дотик чи побачити, але можна буквально відчутти через свободу та спосіб спілкування [8, с. 310].

Як зазначає О. Кучинська, перекладачем у кримінальному провадженні є особа, яка вільно володіє державною мовою, технікою спілкування з глухими, німими та глухоніми особами, а також вільно володіє мовою учасника процесу, який потребує перекладу на мову, котрою він володіє, та щодо якого винесено постанову (ухвалу) уповноваженими на те особами (органами) [3, с. 139].

Зі сказаного чітко видно, що перекладач у кримінальному судочинстві не є байдужою фігурою. Нехай навіть не демонструючи відкрито свого ставлення до ситуації, в якій він бере участь, перекладач явно чи підсвідомо притримується певної позиції. Чи перекладатиме він при цьому в ім'я справедливості, служіння правосуддю? Відповідь на це питання, на нашу думку, залежить від того, хто виступає у ролі перекладача.

Значущість виконання перекладачем посередницьких функцій у подоланні лінгвокультурної відстані між сторонами кримінальної процесуальної діяльності важко переоцінити. Ще у 1974 році в судовій практиці США з'явилося поняття «мовної присутності», суть якого полягає в тому, що підсудний не вважатиметься присутнім на слуханні, якщо він не розуміє мови, котрою це слухання проводиться [4, с. 34].

Якщо перекладачем є особа, яка має певну спеціальну підготовку, склала кваліфікаційний іспит і принесла присягу судового перекладача, ми маємо право чекати від неї дотримання тих принципів, яким вона присягала: неупередженість, повнота, точність перекладу тощо. Проте відповідно до чинного українського процесуального законодавства як перекладач може бути залучена будь-яка особа, тож таких гарантій якості судового перекладу ніхто не може дати. Та й перевірити цю якість дуже проблематично. Недарма в нашій практиці такі рідкісні випадки притягнення перекладачів до адміністративної чи кримінальної відповідальності за свідомо неправильний переклад.

Неможна обійти увагою й твердження Т. Кузик про те, що компетентність та незацікавленість результатом кримінального провадження і є двома основними вимогами до перекладача, котрі можна вивести відповідно до норм чинного кримінального процесуального законодавства. Також проблематичним робить процес кримінального провадження невизначеність чітких вимог та регламенту, якими міг би керуватися і сам перекладач. Однією з вимог, що висуває КПК України до перекладача, є його компетентність. При цьому в Україні для визначення рівня компетентності перекладача не передбачено жодних процедур чи методик [5, с. 343]. І тут ми можемо

додати, що перекладач у кримінальному провадженні відіграє таку саму важливу роль, як і юрист. Тоді виникає логічне питання: «Чому б у складних та багатокомпонентних провадженнях не залучати одразу двох перекладачів до судового засідання?». Адже завжди у судовому засіданні є як мінімум три правника: суддя, адвокат, прокурор. Наприклад, у цивільних справах за необхідності залучаються одразу два перекладача: перший – від однієї компанії, другий – від іншої. Тому вважаємо, що у справах, котрі стосуються життя людини, необхідно залучати як мінімум двох перекладачів, як для сторони обвинувачення, так і для сторони захисту.

Оскільки незацікавленість у результаті кримінального провадження є однією з найголовніших вимог до перекладача, то очевидним є те, що перекладач має бути перевіраним на всі можливі зв'язки зі стороною обвинувачення чи захисту. Таким чином, одним із шляхів вирішення цієї проблеми може стати використання досвіду Сполучених Штатів Америки, коли присяжні обираються з-поміж людей, які не мають жодного відношення до судочинства. За таким принципом можна обирати й перекладача. При цьому як сторона обвинувачення, так і сторона захисту мають погодити перекладачів. Тобто якщо якась зі сторін запідозрить, що перекладач зацікавлений у результатах кримінального провадження, то вона має право відкликати перекладача, при цьому погодивши цю заміну з іншою. Іншими словами, обидві сторони мають погоджувати перекладача. Отже, виникає ситуація, коли необхідність у наявності двох перекладачів може відпасти, оскільки обидві сторони погоджують цю особу.

Більше того, говорячи про справедливість у ситуації, коли скоєно та розслідується певний злочин, ми усвідомлюємо те, що у кожного учасника цього процесу своє уявлення про справедливість.

Очевидно, що якісне виконання будь-якої роботи, у тому числі у діяльності учасників судочинства, сприяє ефективності цього судочинства, досягненню поставлених цілей.

Наприклад, ще 30 років тому американський лінгвіст та перекладознавець Юджин Найда зазначив: «На питання про те, чи є правильним переклад, можна відповісти лише іншим питанням: «Правильним для кого?». Чи дійсно розуміють ті, кому призначений переклад, що мають на увазі, чи текст перекладу для них незрозумілий і вводить їх в оману? І якщо текст зрозумілий, виникає друге питання: «Чи розуміють інші учасники правильність даного послання?».

Наприклад, у ході допиту потерпілого, який зазнав розбійного нападу, перекладач усвідомлює важливість встановлення для розслідування якомога точніших прикмет особи нападника, а в процесі допиту обвинуваченого для перекладача очевидним є завдання забезпечити таке спілкування між допитуваним і слідчим, за якого буде досягнуто певного комунікативного ефекту. Для якісного перекладу перекладачу важливо розуміти стратегію слідчого та попередньо поспілкуватися з ним, щоб зрозуміти, з ким необхідно буде працювати. Так само під час допиту перекладач повинен розуміти стратегію сторони захисту. Якщо це буде лише одна людина, то з часом перекладач почне схилитися до тієї чи іншої сторони, і тоді вже виникає «порочне коло». Тому ми знову доходимо до думки, що кожній стороні безпечніше мати слово «гравця».

Тим більш за своїм характером комунікативний ефект може бути діаметрально протилежним для обох сторін реципієнтів перекладу. Так, для слідчого важливо отримати визнання обвинуваченого у скоєнні злочину, для цього треба виділити у поясненнях ті обставини, що містять ознаки конкретного діяння, передбаченого Кримінальним кодексом України, а для обвинуваченого, який не визнає себе винним, важливо звернути увагу слідчого на ті деталі та факти, котрі, на його думку, підтверджують його непричетність до злочину або пом'якшують ступінь його вини.

Крім того, виходячи із змісту ч. 1 ст. 77 та ч. 1 ст. 79 КПК України, перекладач не має права брати участь у кримінальному провадженні, якщо він особисто, його близькі родичі чи члени його сім'ї зацікавлені в результатах кримінального провадження. За наявності такої обставини він зобов'язаний заявити про самовідвід. Також підставами для відводу перекладача є його участь у цьому ж кримінальному провадженні як заявника, потерпілого, цивільного позивача, цивільного відповідача, слідчого судді, захисника, свідка, експерта, спеціаліста (ст. 77 КПК України) [1].

Підсумовуючи вищевикладене, варто наголосити на тому, що з метою

вдосконалення статусу перекладача у кримінальному провадженні у першу чергу необхідно визначити процедуру перевірки його компетентності, а саме: наявності документів, що підтверджують його кваліфікацію, досвіду перекладача, диплому, сертифікатів міжнародного зразка, рекомендації щодо діяльності та результатів із попередніх місць роботи, а також портфоліо з документів, що вже перекладалися, тощо.

Зауважимо, що помилки, допущені при перекладі юридичних текстів, можуть призвести до неприпустимих правових наслідків. При перекладі тексту юридичного змісту діє принцип заборони зміни початкового тексту, тому перекладачеві забороняється усувати двозначність тексту, і тут виникає протиріччя, бо саме така двозначність тексту є основою для витоку цих правових наслідків. Проблема полягає в тому, що в текстах законів або інших юридичних документів зустрічаються двозначності або неясності, а перекладач прагне знайти точне значення і передати його. Виникає питання про те, чи існують будь-які відмінності в правовій культурі, що зробили б переклад юридичних текстів неможливим або принаймні дуже складним [6, с. 85]. І тому перекладач вимушений використовувати такі перекладацькі трансформації, як «sense development» (розвиток думки) та «descriptive translation» (описовий переклад). Це є підтвердженням того, що перекладач не може обійтися без безпосередньої консультації з юристом. Адже правильний переклад – це правильно і точно передана думка, закладена у вихідному тексті, тобто тексті, що перекладається. Труднощі перекладу правового тексту полягають не у відсутності термінології цільової мови, а скоріше в культурній різниці між джерелом і цільовою системою. Така неможливість перекладу буде існувати, наприклад, якщо в правовій системі країни, на мову якої перекладається текст, відсутній юридичний інститут чи установа, що є в первісній правовій системі [6, с. 85]. У такому разі надаються коментарі з поясненнями, котрі перекладач сам не має права передавати, а може перекладати лише ті коментарі, котрі надав безпосередньо юрист.

Юридичні тексти насичені абстракціями, тобто присутній складний понятійний апарат, складний стиль, що не завжди просто зрозуміти людині, яка не є фахівцем у галузі юриспруденції. Насиченість тексту латинськими термінами, застарілими словами, абрєвіатурами приводить до необхідності для перекладача набувати знань безпосередньо у правовій сфері, хоч і через посередників.

Підтвердження цієї думки можна знайти у наукових здобутках В. Карабана, який наголошує на тому, що юридичний переклад має низку особливостей, із якими повинен бути обізнаним перекладач юридичного тексту, оскільки помилки у перекладі можуть призвести до конфлікту між сторонами юридичного дискурсу. Цей тип перекладу не може бути здійснено без використання спеціальних знань у відповідній галузі права, без знання специфіки конкретного виду правовідносин [7, с. 12].

З іншого боку, письмовий переклад процесуального документа, підготовлений перекладачем в умовах, коли він мав час для використання всіх ресурсів, що йому були необхідні, серед яких: консультації фахівців, використання довідників, словників, швидше за все, буде якіснішим, тобто зрозумілим для сприйняття ініціаторами перекладу, що дозволить використовувати текст перекладеного документа у матеріалах кримінального провадження, зокрема, як доказ. І тут хотілося б повернутися до питання довіри і згадати про таке поняття, як свідомо неправильний переклад.

З юридичної точки зору, свідомо неправильний переклад – це переклад, за якого спотворюється усна або письмова інформація, що має істотне значення для справи; коли перекладений текст (або усне мовлення) не містить необхідних для кримінального провадження відомостей, наявних у оригіналі, або ці відомості спотворені (перекладені неправильно). При цьому злочин вважається закінченим із моменту, коли хибна інформація стала відома правоохоронному органу: це може бути момент підписання протоколу допиту або передачі перекладеного письмового тексту до правоохоронного органу.

Англійська мова характеризується полісемантикою слів, тобто одне слово може мати до 30 значень, інколи більше. Багато що залежить від контексту. І навіть у межах однієї сфери вживання того чи іншого терміна, якщо не вистачає контексту, навіть професійний компетентний перекладач може помилитися. В. Карабан наводить такі приклади полісемантичних термінів: іменник «verification» у загальноживаній мові означає «перевірка», «звіряння», а в юридичних текстах – «підтвердження під присягою». Так, перше значення – вирок, рішення (судове); друге – речення, фраза (грам.); третє – сентенція, вислів [7, с. 25]. Насправді аналіз перекладу юридичних

текстів дуже часто крутиться навколо термінології, що складає лише незначний відсоток всього юридичного документа, а диявол криється в деталях. Насправді ті зони, в яких можна ввести в оману, містяться не в самих термінах, а навколо них. Тому важливо звертати увагу не лише на терміни, але й на «навоколишнє середовище», тобто контекст, у якому цей термін використовується.

Саме тому важливо відповісти на питання, кому ж служить перекладач у суді. Можна сказати просто: звичайно, суду, судовому розгляду, адже саме суд викликає перекладача, саме суддя роз'яснює йому його права та відповідальність, про що перекладач дає розписку. Однак у цьому судовому процесі беруть участь різні суб'єкти, інтереси яких часто не збігаються і перед якими стоять різні завдання. Водночас закон не передбачає складання присяги перекладачем, і немає в нашому судовому лексиконі таких слів: «Клянуся (зобов'язуюся) перекладати чесно, правильно, об'єктивно та неупереджено...». Особі, залученій як перекладач у кримінальному провадженні, як звичайній людині, яка не зв'язана жодним професійним обов'язком, жодними загальними принципами, а діє лише під загрозою покарання за свідомо неправильний переклад, надана можливість самій обирати засоби та методи здійснення юридичного перекладу. Правильність та якість юридичного перекладу залежать від багатьох обставин конкретної комунікативної ситуації, учасником якої є перекладач, а також від особистості самого перекладача, який здатний впливати на результат (комунікативний ефект) того процесу, в межах якого здійснюється переклад.

Висновки. Отже, узагальнюючи вищевикладене, можемо дійти висновку про те, що з метою вдосконалення статусу перекладача у кримінальному провадженні у першу чергу необхідно визначити процедуру перевірки його компетентності, а саме: наявності документів, що підтверджують його кваліфікацію, досвіду перекладача, диплому, сертифікатів міжнародного зразка, рекомендації щодо діяльності та результатів із попередніх місць роботи, а також портфолію з документів, що вже перекладалися, тощо. Перекладач повинен орієнтуватися у чинному законодавстві або мати змогу отримати консультацію від фахівця, а також володіти спеціальною лексикою і знати особливості використання іноземної юридичної термінології в конкретному контексті.

Насамкінець варто наголосити на тому, що юриспруденція та перекладацька діяльність – це дві дуже складні та неосяжні сфери, тому ми вважаємо, що жодним чином не можна вимагати від перекладача бути юристом. Проте об'єктивна реальність є такою, що перекладачеві необхідно буде розвиватися та ставати більш освіченим у галузі юриспруденції як безпосередньо, так і за допомогою фахівців. Не розуміючи матеріалу, який викладений, здійснити правильного перекладу неможливо. Можна запропонувати такий вихід із цієї ситуації: або юрист має працювати в напрямі отримання освіти в іноземній мові, або перекладач має отримати можливість постійних консультацій із боку юристів. Таким чином, вирішення цієї проблеми у співпраці і постійному навчанні.

Список використаних джерел

1. Кримінальний процесуальний кодекс України : Закон України від 13.04.2012 р. URL : <https://zakon.rada.gov.ua/laws/show/4651-17#Text>.
2. Рогальська В. В. Регламентация та реалізація права на переклад у контексті забезпечення справедливого судочинства. *Науковий вісник Дніпропетровського державного університету внутрішніх справ*. 2019. № 2. С. 151–157.
3. Кучинська О. П. Перекладач в кримінальному процесі України : *тези Міжнародної наукової конференції «Проблеми юридичної кваліфікації (теорія і практика)»*. 2010. С. 139–141.
4. Лобода Ю. А. Перекладач у кримінальному провадженні: термінологічна невизначеність та проблеми компетентності. *Science and Education a New Dimension. Philology, VI (53)*. 2018. Issue : 182. Nov. P. 33–35.
5. Кузик Т. М. Поняття та вимоги до особи перекладача у кримінальному процесі України. *Університетські наукові записки*. 2013. № 1(45). С. 341–346.
6. Сорокіна Г. М., Томах Т. І. Особливості перекладу юридичної термінології : *матеріали Всеукраїнської науково-практ. конф. з міжнародною участю «Термінологічні проблеми перекладу та навчання фахових мов»* (м. Харків, 11 березня 2015 р.). Харків : Національний юридичний університет ім. Ярослава Мудрого. 2015. С. 85–87.
7. Карабан В. І. Переклад англійської наукової та технічної літератури : лексичні, термінологічні та жанрово-стилістичні труднощі. Вінниця : Нова книга, 2001. Ч. 2. 304 с.

8. Oliynyk O. Ways of defining level of trust: how do semiotics and hermeneutics influence such notions as trust and confidence, belief? *Ukraine's European integration choice and macroeconomic problems : materials of the International scientific and practical conference of young scientists and students* (Dnipro, December 5, 2019). Dnipro : University named after Alfred Nobel, 2019. 476 p.

Надійшла до редакції 02.03.2023

References

1. Kryminalnyi protsesualnyi kodeks Ukrainy [Criminal Procedure Code of Ukraine] : Zakon Ukrainy vid 13.04.2012 r. URL: <https://zakon.rada.gov.ua/laws/show/4651-17#Text>. [in Ukr.].
2. Rogalska, V. V. (2019) Reglamentatsiya ta realizatsia prava na rereklad u konteksti zabezpechennya spravedlivogo sudochunstva [Regulation and implementation of the right to translation in the context of ensuring a fair trial]. *Naukoviy visnik Dnipropetrovskogo derzavnogo universitetu vnutrishnih sprav*. № 2. pp. 151–157. [in Ukr.].
3. Kuchunskaya, O. P. (2010) Perekladach v kriminalnomy protsesi Ukrainu. [Interpreter in the criminal process of Ukraine] : *tezy Mizhnarodnoi naukovoï konferentsii «Problemy yurydychnoi kvalifikatsii (teoriia i praktyka)»*. P. 139-141. [in Ukr.].
4. Loboda, U. A. (2018) Perekladach u kriminalnomy provaddzeni: terminologichna neuvznachenist ta problemu kompetentnosti [Interpreter in criminal proceedings: terminological uncertainty and issues of competence]. *Science and Education a New Dimension. Philology, VI (53)*. Issue : 182. Nov. pp. 33–35. [in Ukr.].
5. Kuzik, T. M. (2013) Ponatya ta vimogi do osobi perekladacha u kriminalnomy protsesi Ukrainu [The concept and requirements for the person of the translator in the criminal process of Ukraine]. *Universitetski naukovy zapysky*. № 1(45). pp. 341–346. [in Ukr.].
6. Sorokina, G. M., Tomah, T. I. (2015) Osoblivosti pereklady yuridichnoy terminologiy [Peculiarities of translation of legal terminology] : *materialy Vseukrainskoi nauково-prakt. konf. z mizhnarodnoiu uchastiu «Terminologichni problemy perekladu ta navchannia fakhovykh mov»* (m. Kharkiv, 11 bereznia 2015 r.). Kharkiv : Natsionalnyi uridichnyi universitet im. Yaroslava Mudrogo. pp. 85–87. [in Ukr.].
7. Karaban, V. I. (2001). Pereklad naukovoy ta tehnicnoy literaturu : leksuchni, terminologicni ta dzanrovo-stulistichni trudnoschi [Translation of English scientific and technical literature: lexical, terminological and genre-stylistic difficulties]. Vinnitsa : Nova kniga. P. 2. 304 p. [in Ukr.].
8. Oliynyk, O. (2019) Ways of defining level of trust: how do semiotics and hermeneutics influence such notions as trust and confidence, belief? *Ukraine's European integration choice and macroeconomic problems: materials of the International scientific and practical conference of young scientists and students: (Dnipro, December 5, 2019)*. Dnipro : University named after Alfred Nobel. 476 p.

ABSTRACT

Arie Andrasyah Isa, Olga Oliynyk, Alina Lukomska. Legal aspects of translator activity in criminal proceedings and some difficulties of translating legal terminology. The article examines the elements of law related to the activities of the translator in criminal proceedings, analyzes the main factors that complicate its implementation, and also reviews the requirements for the person of the translator in criminal proceedings. The article also raises the problem of translating legal terminology. Legal language is the language of lawyers with their specific terminology and particular linguistic style, which is quite different from everyday language. The translator must know the legal system of the country of the source language, the terminology and style used in this language, as well as have an understanding of the legal system of the country into which the translation is being carried out. Legal documents, along with other types of highly specialized documentation, are among those that are particularly difficult to translate. This is primarily due to the high degree of responsibility placed on the translator for the quality of the work, which requires a high degree of accuracy and correctness of the translation.

The authors emphasized that legal translation has a number of features that the translator of a legal text should be aware of, as mistakes in the translation can lead to conflict between the parties of the legal discourse. This type of translation cannot be carried out without the use of special knowledge in the relevant field of law, or the possibility of obtaining advice from someone who is knowledgeable in this field of activity to which the translated material belongs, because without knowledge of the specifics of a particular type of legal relationship, there is a significant risk of an inaccurate translation, with a large number of connotations, which, in turn, can lead to negative legal consequences. The article summarizes a number of opinions of scientists, as well as an analysis of the norms of the current criminal procedural legislation, which made it possible to make proposals for further improvement of the legal regulation of the translator's activities in criminal proceedings.

Keywords: *criminal procedural legislation, regulatory issues, translator, legal terminology, translation, legal consequences, connotations.*

УДК 351.741

DOI: 10.31733/2078-3566-2023-1-384-387



**Сергій
ПЕТРЕНКО**[©]
викладач



**Тетяна
ТРЕНЬ**[©]
курсант

(Дніпропетровський державний університет
внутрішніх справ, м. Дніпро, Україна)

ПРОФЕСІЙНА ОСВІТА ПОЛІЦЕЙСЬКИХ У НАВЧАЛЬНИХ ЗАКЛАДАХ ЗІ СПЕЦИФІЧНИМИ УМОВАМИ НАВЧАННЯ

У статті досліджено основні аспекти підготовки майбутніх поліцейських в умовах сучасності. Встановлено, що в умовах воєнного стану закладам вищої освіти, які здійснюють підготовку правоохоронців, необхідно якнайшвидше адаптуватися до подій, що відбуваються, аби виконати свої першочергові обов'язки щодо забезпечення безпеки здобувачів освіти під час організації навчального процесу. З'ясовано, що дистанційне навчання з використанням мережі «Інтернет» та комп'ютерів може бути під час підготовки поліцейських, однак важливою є практична складова.

Ключові слова: професійна освіта, дистанційне навчання, воєнний стан, епідемія, підготовка поліцейських.

Постановка проблеми. 24 лютого 2022 року відбулось повномасштабне вторгнення російських військ в Україну, яке поділило наше життя на «до» та «після», внесло корективи у життя кожного українця. В таких умовах висока професійна підготовка правоохоронців має надзвичайно важливе значення, адже першочерговим завданням зараз є захист державного суверенітету та забезпечення безпеки громадян. Це також зумовлено тим, що жодні суспільні зміни не є можливими без забезпечення державою громадського порядку й законності. Саме тому на сьогодні дуже актуальним є питання професійної підготовки поліцейських.

Аналіз публікацій, в яких започатковано вирішення цієї проблеми. Проблема підвищення якості професійної підготовки була предметом досліджень багатьох науковців, зокрема особливості правоохоронної діяльності та їх врахування в організації навчального процесу в умовах сучасності з метою його поліпшення розглядали В. Романюк, О. Бандурка, А. Буданов, Р. Валєєв, Ф. Думко, В. Дяченко, А. Лігоцький, А. Кучерявий, В. Монастирський, В. Тюріна, О. Федоренко, Д. Поштарук, О. Рудницька, І. Ладанівська, П. Кузик та інші.

Метою статті є аналіз сучасних тенденцій удосконалення підготовки майбутніх офіцерів поліції; дослідження їх реалізації в умовах навчального процесу під час дії воєнного стану.

Виклад основного матеріалу. У науковій літературі під професійною підготовкою розуміють сукупність спеціальних знань, вмінь, навичок, якостей, трудового досвіду та норм поведінки, які забезпечують можливість успішної роботи в певній професії [3, с. 80]. Підготовка поліцейських має бути такою, яка відповідатиме вимогам посад органів та буде достатньою для успішного виконання оперативно-службових завдань.

Під підготовкою поліцейських у вищих навчальних закладах зі специфічними умовами навчання треба розуміти здобуття особами перемінного складу в державних навчальних закладах, підпорядкованих МВС, освітніх ступенів молодшого бакалавра, бакалавра, магістра (освітньо-кваліфікаційного рівня спеціаліста). Таке навчання полягає в отриманні знань в обсязі, що відповідає вимогам державного та галузевого стандартів

© С. Петренко, 2023

ORCID iD: <https://orcid.org/0000-0002-3099-7871>

k_sfp@dduvs.in.ua

© Т. Трень, 2023

k_tidp@dduvs.in.ua

вищої освіти, а також у розвитку вмінь та навичок, необхідних для якісного виконання покладених на поліцію завдань.

Доречно буде зазначити, що чинне законодавство відносить до закладів вищої освіти (далі – ЗВО) навчальні заклади державної форми власності, які здійснюють на певних рівнях вищої освіти підготовку курсантів (слухачів, студентів), ад'юнктів для подальшої служби на посадах начальницького складу з метою задоволення потреб Міністерства внутрішніх справ України (далі – МВС України). На сьогодні в системі МВС України зі специфічними умовами функціонують такі типи закладів вищої освіти зі специфічними умовами навчання: університети, академії, інститути, коледжі, училища.

Правники схиляються до думки, що під специфічними умовами навчання на практиці треба розуміти посилені вимоги фізичної підготовки курсантів, децю більший акцент на вивчення дисциплін кримінального блоку (кримінальне право та процес, криміналістика та кримінологія), проживання у гуртожитках казарменого типу, носіння спеціальної форми та доступ до низки внутрішніх документів МВС та Національної поліції України [6, с. 243].

Треба відмітити, що заклади вищої освіти зі специфічними умовами навчання на відміну від багатьох інших цивільних ЗВО не просто забезпечують процес теоретичного навчання фахівців, а щоденно здійснюють наполегливу роботу з практичної підготовки майбутніх поліцейських, які в майбутньому представлятимуть обличчя системи МВС України та забезпечуватимуть ефективну роботу всіх її органів, підрозділів та установ [4, с. 436].

Принагідно зазначити, що серед вчених зараз панує думка щодо недоцільності існування моделі відомчої освіти в МВС України. Висловлюючись щодо цього, фахівці акцентують на значних фінансових витратах на утримання мережі навчальних закладів, що належать до сфери управління МВС України. Однак не можна не відзначити тривалий період існування таких навчальних закладів та високоєфективну підготовку фахівців у галузі права.

Підготовка у закладах вищої освіти МВС України повинна давати не лише знання і вміння, а й формувати здатність до саморозвитку, вміння адаптуватися до нових соціальних, інформаційних, технічних та технологічних вимог, кваліфікованого здобуття нових знань шляхом самоосвіти – тобто повинна ґрунтуватися на засадах випереджальної освіти. Така підготовка дозволить сформулювати професійні інтереси майбутніх правоохоронців, належно зорієнтувати, дати чітке уявлення про переваги і труднощі, пов'язані зі службою в поліції [6]. Навчання в закладах зі специфічними умовами навчання повинно також давати курсантам можливість для творчої реалізації, аби правоохоронці були всебічно розвиненими особистостями.

Не можна оминати увагою той факт, що ще з початком коронавірусної пандемії в країні та карантинними обмеженнями такі навчальні заклади періодично переходили на дистанційну форму навчання. Метою такого формату освіти є надання освітніх послуг шляхом застосування у навчанні сучасних інформаційно-комунікаційних технологій. Якщо філолог чи психолог може навчатися дистанційно та майже в повному обсязі опанувати передбачену освітнім рівнем програму, то підготовка поліцейського передбачає практичне відпрацювання умінь та навичок, необхідних у службовій діяльності. Тому схиляємося до думки, що дистанційне навчання є варіативною формою навчання, однак повністю замінити очну освіту не в змозі.

Треба зазначити, що і через війну система освіти зазнає як прямих, так і довготривалих негативних впливів. У дослідженні «Освіта і конфлікт» (2004) Німецької агенції технічного співробітництва (GTZ) під егідою Федерального міністерства економічного співробітництва і розвитку до таких наслідків віднесено:

- фізичну небезпеку для викладачів та студентів;
- пошкодження та руйнування освітньої інфраструктури;
- зниження рівня зарахування та відвідування навчальних закладів;
- заклади вищої освіти як місце набору солдатів;
- зростання рівня насильства;
- зростання рівня гендерного та сексуального насильства;
- порушення здатності та мотивації до навчання, психічного здоров'я здобувачів вищої освіти;
- зниження рівня ефективності та якості освіти;
- зниження рівня державного та приватного фінансування освіти;
- інструменталізацію освітніх закладів в інтересах сторін конфлікту [2].

У зв'язку з вищеперерахованими ризиками заклади освіти системи МВС

України знову змушені були перейти на дистанційне навчання. Такий формат навчання дозволяє здобувати освіту в тому закладі освіти, в якому навчалися раніше. Навіть якщо заклад освіти фізично зруйновано – він однаково може організовувати дистанційне навчання для всіх здобувачів. Це є однією з найвагоміших переваг дистанційного навчання у час війни, адже студентам не потрібно змінювати колектив і це не буде черговим стресом для них. Всіх студентів, які мають змогу навчатися, варто і потрібно залучати до освітнього процесу для того, щоб вони відволікалися, могли абстрагуватися від війни, від всіх негараздів та бід, почали знову пізнавати і цікавитися чимось новим.

Перехід на дистанційну форму навчання потребує наявності необхідного навчально-методичного, дидактичного та технічного забезпечення. Сучасним студентам-поліцейським під час навчання необхідно набути не лише багато знань, а й умінь самостійно шукати інформацію та знаходити шляхи вирішення проблем. Інакше кажучи, потрібно бути ініціативним і незалежним. Тому дуже важливо вміти самостійно вивчати всі види навчального матеріалу, використовуючи різні електронні технічні засоби. Так можна поліпшити візуалізацію процесу навчання та досягти високої якості засвоєння навчального матеріалу [5].

Дистанційне навчання активізує використання сучасних освітніх методик у процесі самостійної роботи та посилює мотиваційний елемент навчання. Більшість сучасних студентів мають достатні навички для отримання послуг дистанційного навчання та забезпечені доступом до мережі «Інтернет» [1, с. 42].

Та схилиємося до думки, що якісна підготовка поліцейських повинна містити і практичне відпрацювання необхідних навичок, тому раціональним вважаємо організацію навчального процесу таким чином, аби певний період майбутні правоохоронці освоювали та відпрацьовували здобуті знання на практиці.

Вважаємо, що підготовка майбутніх працівників поліції у навчальному закладі має бути спрямована також на формування стійкості до:

- негативних факторів службової діяльності: (напруженості, відповідальності, ризику, небезпеки, дефіциту часу, невизначеності, несподіванок);
- травмуючих чинників, які суттєво впливають на психіку (наявність крові, трупів, тілесних ушкоджень);
- ситуацій протистояння (вміння чинити психологічну протидію з особами, що заважають попередженню, розкриттю та розслідуванню злочинів, боротися з психологічним тиском, маніпулюванням з боку як законослухняних громадян, так і правопорушників; не піддаватися на провокації);
- конфліктних моментів у професійній діяльності (вміння дослідити внутрішні причини конфлікту, проаналізувати закономірності їх виникнення, протікання і знайти способи вирішення; вміння володіти собою в психологічно напружених, конфліктних, провокаційних ситуаціях).

Потрібно сказати, що під час формування навчальних груп, складання навчальних планів, визначення навчальних тем та форм навчання треба враховувати спеціалізацію працівника поліції, особливості регіону, де він проходить службу, зважено використовувати позитивний закордонний освітній досвід підготовки, перепідготовки та підвищення кваліфікації поліцейських. На сьогодні створено достатню нормативну основу, яка дозволяє на належному рівні здійснювати післядипломну освіту працівників поліції. Безперечно, вона вимагає вдосконалення з урахуванням вимог суспільства та потреб держави. Однак якими б досконалими не були закони в Україні, технічне оснащення Національної поліції, людський фактор, особиста культура, знання та світогляд поліцейського, мотиви вчинків і його реальні соціальні дії визначають ступінь успіху працівника поліції.

Виклики сьогодення, що постають перед військовослужбовцями та правоохоронцями, потребують регулярного вдосконалення професійної підготовки. Звісно, Україна має свій значний досвід такої підготовки, свої традиції, але і європейський досвід може бути використаний у такій справі [7, с. 290].

Висновки. Підсумовуючи вищезазначене, треба зазначити, що сьогодні Україна робить сміливі кроки на шляху до втілення європейських стандартів у нашій країні, тому важливою є ефективна організація освітнього процесу в закладах вищої освіти, які здійснюють професійну підготовку поліцейських. З метою гарантування безпеки та захисту студентів були розроблені численні рекомендації, стандарти та інструменти, які створюють підґрунтя для захисту й безперервності освіти в умовах надзвичайних ситуацій та військових дій на всіх рівнях. Дистанційне навчання є досить ефективним форматом підготовки поліцейських, бо дає змогу спілкуватися, вчитися один в одного,

співпрацювати. Однак важливим є й засвоєння фаху через набуття практично значущих компетентностей для майбутніх правоохоронців.

Список використаних джерел

1. Васильєва Д. Стан дистанційного навчання під час війни в Україні. *Український педагогічний журнал*. 2022. № 2. С. 38–47.
2. GTZ. (2004, December 1). Education and conflict: The role of education in the creation, prevention and resolution of societal crises – Consequences for development cooperation. May 5, 2022. URL : <https://reliefweb.int/report/world/education-and-conflict-role-education-creation-prevention-and-resolution-societal>.
3. Педагогическая энциклопедия / под ред. И. А. Каирова, Ф. Н. Петрова. *Советская энциклопедия*. 1966. Т. 3. С. 80–81.
4. Поштарук Д. О. Вдосконалення чинного положення про вищі навчальні заклади МВС. *Форум права*. 2013. № 2. URL: file://C:/Users/Serg/Downloads/FP_index.html_2013_2_72.pdf. С.436
5. Родінова Н. Л., Червоний М. В., Діордіца І. М. Особливості дистанційного навчання студентів в умовах воєнного стану. *Перспективи та інновації науки*. 2022. Вип. 4(9). С. 285–296.
6. Романюк В. В. Вплив специфічних умов навчання у ВНЗ МВС України на здійснення підготовки поліцейських. *Підготовка охоронців правопорядку в Харкові (1917–2017 рр.)*. 2017. С. 243.
7. Черненко А. П. Європейський досвід підготовки поліцейських та можливість його використання в Україні. *Світовий досвід підготовки кадрів поліції та його впровадження в Україні* : матеріали Міжнародної науково-практ. конф. (Дніпропетровськ, 17 бер. 2016 р.). Дніпропетровськ : Дніпроп. держ. ун-т внутр. справ, 2016. С. 289–291.

Надійшла до редакції 14.11.2022

References

1. Vasylieva, D. (2022) Stan dystantsiinoho navchannia pid chas viiny v Ukraini [The state of distance education during the war in Ukraine]. *Ukrainskyi pedahohichnyi zhurnal*. № 2, pp. 38–47. [in Ukr.].
2. GTZ. (2004, December 1). Education and conflict: The role of education in the creation, prevention and resolution of societal crises – Consequences for development cooperation. Retrieved May 5, 2022. URL: <https://reliefweb.int/report/world/education-and-conflict-role-education-creation-prevention-and-resolution-societal>
3. Pedagogicheskaya enciklopediya [Pedagogical Encyclopedia] / pod red. I. A. Kairova, F. N. Petrova. *Sovetskaya enciklopediya*. 1966. Vol. 3, pp. 80–81. [in Rus.].
4. Poshtaruk, D. O. (2013) Vdoskonalennia chynnoho polozhennia pro vyshchi navchalni zaklady MVS [Improvement of the current regulation on higher educational institutions of the Ministry of Internal Affairs]. *Forum prava*. № 2. URL : file://C:/Users/Serg/Downloads/FP_index.html_2013_2_72.pdf. С. 436. [in Ukr.].
5. Rodinova N. L., Chervonii M. V., Diorditsa I. M. Osoblyvosti dystantsiinoho navchannia studentiv v umovakh voiennoho stanu [Peculiarities of distance education of students under martial law]. *Perspektyvy ta innovatsii nauky*. 2022. Vyp. 4(9). S. 285–296. [in Ukr.].
6. Romaniuk, V. V. (2017) Vplyv spetsyfichnykh umov navchannia u VNZ MVS Ukrainy na zdiisnennia pidhotovky politseyskykh. *Pidhotovka okhorontsiv pravoporiadku v Kharkovi (1917–2017 rr.)* [The influence of specific conditions of study at the Higher Education Institution of the Ministry of Internal Affairs of Ukraine on the training of police officers. Training of law enforcement officers in Kharkiv (1917–2017)], pp. 243. [in Ukr.].
7. Chernenko, A. P. (2016) Yevropeyskyi dosvid pidhotovky politseyskykh ta mozhlyvist yoho vykorystannia v Ukraini. *Svitovyi dosvid pidhotovky kadrov politsii ta yoho vprovadzhennia v Ukraini* [European experience of police training and the possibility of its use in Ukraine. World experience in training police personnel and its implementation in Ukraine] : materialy Mizhnarodnoi naukovoprakt. konf. (Dnipropetrovsk, 17 ber. 2016 r.). Dnipropetrovsk : Dniprop. derzh. un-t vnutr. sprav, pp. 289–291. [in Ukr.].

ABSTRACT

Serhiy Petrenko, Tetyana Tren`. **Professional education of police officers in educational institutions with specific training conditions.** The article examines the main aspects of training future police officers in modern conditions. The need to optimize and increase the level of professionally oriented training of future officers of the National Police of Ukraine in higher educational institutions of the Ministry of Internal Affairs of Ukraine in accordance with modern requirements is substantiated. It has been established that in the conditions of martial law, institutions of higher education that train law enforcement officers need to adapt as soon as possible to the events taking place in order to fulfill their primary duties to ensure the safety of students during the organization of the educational process. The specifics of the future profession have been determined, since quality training for the performance of professional tasks is an important aspect, especially for future employees of the National Police. The educational training of future police officers is also emphasized, which consists of the following areas of organization of the educational process: educational (lecture classes, seminars, practical classes and business games), educational, practical and independent training. It was found that distance learning, the purpose of which is to provide educational services through the use of modern information and communication technologies in training, can take place in the training of police officers, but the practical component is important. Attention is focused on the fact that it is rational to organize the educational process in such a way that for a certain period future law enforcement officers master and practice the acquired knowledge in practice. It is formulated how the introduction of martial law affected the police training system.

Keywords: *professional education, distance learning, martial law, epidemic, police training.*

Трибуна АСПРАНТА

УДК 343.12
DOI: 10.31733/2078-3566-2023-1-388-394



Владислав БАБЕНКО[©]

ад'юнкт

(Дніпропетровський державний університет
внутрішніх справ, м. Дніпро, Україна)

ГЕНЕЗА КРИМІНАЛЬНОГО ПРОЦЕСУАЛЬНОГО ЗАКОНОДАВСТВА ЩОДО РЕАЛІЗАЦІЇ СТОРОНОЮ ОБВИНУВАННЯ СВОЇХ ПОВНОВАЖЕНЬ НА ДОСУДОВОМУ ПРОВАДЖЕННІ В УМОВАХ ВОЄННОГО СТАНУ

У науковій статті досліджено генезу кримінального процесуального законодавства щодо реалізації стороною обвинувачення своїх повноважень на досудовому провадженні в умовах воєнного стану. Виокремлено ключові особливості норм, які стали новими для кримінального процесуального законодавства воєнного стану та частково розглянуто їх механізми. У хронологічній послідовності аналізовано закони, якими було внесено зміни до кодифікованого процесуального закону в умовах воєнного стану.

Ключові слова: сторона обвинувачення, реалізація повноважень, воєнний стан, досудове провадження, генеза законодавства.

Постановка проблеми. Розгортання повномасштабної війни на території України детермінувало оновлення та доповнення багатьох галузей законодавства, зокрема кримінального процесу в частині повноважень сторони обвинувачення. Здійснення збройної агресії російської федерації стало каталізатором зміни багатьох тривіальних норм, адже надзвичайний правовий режим передбачає орієнтованість існуючих правових норм на дотримання та забезпечення реалізації основоположних прав особи. У чинному Кримінальному процесуальному кодексі України (далі – КПК України) та низці інших підзаконних нормативно-правових актах передбачено широкий спектр повноважень сторони обвинувачення, однак вони трансформувалися після 24 лютого 2022 року під впливом агресивної війни.

Аналіз публікацій, в яких започатковано вирішення цієї проблеми. До питань ведення кримінального провадження в умовах воєнного стану у своїх дослідженнях зверталися Ю. Белоусов, М. Бондаренко, Д. Губницький, П. Демчук, О. Кравчук, В. Михайленко, А. Орлеан, Г. Тетерятник. Низку питань стосовно кримінального провадження розглянуто у коментарі до Розділу IX-1 КПК України І. Глобюк, Г. Тетерятник, В. Рогальською, В. Завтуром [1].

Метою статті є висвітлення генези кримінального процесуального законодавства щодо реалізації стороною обвинувачення своїх повноважень на досудовому провадженні в умовах воєнного стану.

Вклад основного матеріалу. В Україні введено воєнний стан Указом Президента України від 24.02.2022 року № 64/2022 «Про введення воєнного стану в Україні», який затверджено відповідним Законом України «Про затвердження Указу Президента України «Про введення воєнного стану в Україні» № 2102-IX від 24.02.2022, який став підставою для реформування багатьох чинних актів законодавства [2-3]. Власне Указ Президента України, яким в Україні введено воєнний стан, передбачає тимчасове обмеження конституційних прав і свобод людини і громадянина, передбачених ст. 30–34, 38, 39, 41–44, 53 Конституції України, а також введення

тимчасових обмежень прав і законних інтересів юридичних осіб в межах та обсязі, необхідних для забезпечення можливості запровадження та здійснення заходів правового режиму воєнного стану, передбачених ч. 1 ст. 8 Закону України «Про правовий режим воєнного стану» [4; 5]. Ще одним ключовим Законом України воєнного стану є Закон «Про правовий режим воєнного стану», відповідно до якого «воєнний стан – це особливий правовий режим... обмеження конституційних прав і свобод людини і громадянина та прав і законних інтересів юридичних осіб із зазначенням строку дії цих обмежень» [5]. Тож треба звернути увагу на те, що обмеження прав і свобод людини і громадянина певною мірою може впливати на зміну повноважень осіб, до компетенції яких належить здійснення досудового розслідування кримінальних правопорушень, що відображено у відповідних законах про внесення змін до чинного КПК України.

По-справжньому новаторськими стали ст. 615-616 КПК України, які передбачають не тільки розширення існуючих повноважень сторони обвинувачення, але й доповнення їх новими, більш ефективними в умовах воєнного стану. Перед тим, як піддавати аналізу зазначені вище норми, треба розкрити генезу оновлення кримінального процесуального законодавства в умовах воєнного стану після 24 лютого 2022 року. Для цього ми намагалися брати до уваги ті закони, які передбачають внесення змін саме до механізму реалізації повноважень стороною обвинувачення на досудовому провадженні.

Законом України «Про внесення змін до Кримінального процесуального кодексу України та Закону України «Про попереднє ув'язнення» щодо додаткового регулювання забезпечення діяльності правоохоронних органів в умовах воєнного стану» № 2111-IX від 03.03.2022 року передбачено викладення ст. 615 КПК України в оновленій редакції. У ст. 615 КПК України переглянуто повноваження сторони обвинувачення в умовах воєнного стану, особливо це стосується початку досудового розслідування та подальшої його організації. Серед оновлених повноважень сторони обвинувачення відповідно до ст. 615 КПК України ми можемо виокремити такі:

– слідчому дана змога самостійно ухвалювати рішення про початок досудового розслідування шляхом винесення відповідної постанови у випадку відсутності технічної можливості доступу до Єдиного реєстру досудових розслідувань (далі – ЄРДР);

– законодавцем також передбачений перехід повноважень в умовах воєнного стану від слідчого судді до керівника відповідного органу прокуратури у випадку, якщо повноваження слідчого судді не можуть бути реалізовані. Реалізація повноважень слідчого судді керівником певного органу прокуратури здійснюється з урахуванням вимог глави 37 КПК України за клопотанням прокурора або слідчого, погодженого з прокурором. Перехід повноважень в умовах воєнного стану є вимушеною мірою з огляду на виникнення ситуацій об'єктивної неможливості вчинення тих чи інших процесуальних дій або прийняття процесуальних рішень [6].

У чинному КПК України передбачені випадки організації досудового розслідування в умовах воєнного стану, на що орієнтований навіть відповідний розділ IX-1 «Особливий режим досудового розслідування, судового розгляду в умовах воєнного, надзвичайного стану або у районі проведення антитерористичної операції чи заходів із забезпечення національної безпеки і оборони, відсічі і стримування збройної агресії російської федерації та/або інших держав проти України». Назва цього розділу також зазнавала декількох видозмін до 24 лютого 2022 року, зважаючи на розгортання гібридної війни, яка велася на території України з 2014 року, однак після 24 лютого 2022 року вона закріпила пряму вказівку на державу-агресора – російську федерацію [7].

На нашу думку, важливо висвітлити норму, якою було доповнено названий розділ КПК України. Стаття 616, яку було розроблено в умовах воєнного стану і яка знайшла своє відображення у положеннях розділу організації досудового розслідування в умовах воєнного стану, внесла деяку різноформатність у повноваження сторони обвинувачення та механізм їх реалізації. По-перше, передбачено можливість скасування запобіжного заходу для проходження військової служби за призовом під час мобілізації, на особливий період або зміну запобіжного заходу з інших підстав. Треба зауважити, що скасування запобіжного заходу для проходження військової служби або його зміну з інших підстав можна розглядати як альтернативні варіанти для підозрюваного, обвинуваченого, адже відповідно до диспозиції цієї норми з відповідним клопотанням може звернутися виключно підозрюваний, обвинувачений. По-друге, варто акцентувати на доповненні повноважень сторони обвинувачення, зокрема прокурора. Серед нових повноважень прокурора можна

зазначити розгляд ним клопотання підозрюваного, обвинуваченого про скасування запобіжного заходу для проходження військової служби за призовом під час мобілізації, на особливий період та подальше звернення за результатами такого розгляду до слідчого судді, суду, який розглядає кримінальне провадження, з клопотанням про скасування підозрюваному, обвинуваченому запобіжного заходу у вигляді тримання під вартою для проходження військової служби за призовом під час мобілізації, на особливий період. Таким чином, прокурор, аналізуючи дані, викладені у клопотанні, ухвалює рішення про подальше звернення із відповідним клопотанням до суду. Фактично він оцінює достатність викладених у клопотанні даних для того, щоб до підозрюваного, обвинуваченого було застосовано положення ст. 616 КПК України. Однак на цьому функція прокурора у виконанні положень ст. 616 КПК України не завершується. Законодавець покладає на нього контроль за виконанням ухвали слідчого судді або суду про скасування запобіжного заходу у вигляді тримання під вартою для проходження військової служби за призовом під час мобілізації, на особливий період. Контроль прокурора полягає у виконанні певних активних дій, адже у разі нез'явлення підозрюваного, обвинуваченого, стосовно якого винесена відповідна ухвала суду, до визначеного територіального центру комплектування та соціальної підтримки за місцем реєстрації прокурор зобов'язаний подати клопотання до суду про обрання запобіжного заходу у вигляді тримання під вартою [7; 8].

При цьому доречним буде наголосити, що законодавець в межах висвітлення повноважень прокурора у ст. 616 КПК України не фокусується виключно на запобіжному заході у вигляді тримання під вартою, а зазначає, що підозрюваний, обвинувачений, до якого застосовано будь-який інший запобіжний захід (особисте зобов'язання, особиста порука, домашній арешт тощо) може звернутися до прокурора з клопотанням про скасування цього запобіжного заходу для проходження військової служби за призовом під час мобілізації, на особливий період. Таким чином, законодавець єдиною нормою значно розширив повноваження прокурора, надавши йому нестандартні для українського кримінального процесуального законодавства повноваження в умовах воєнного стану. Доповнення новою ст. 616 КПК України викладено в тексті Закону України «Про внесення змін до Кримінального процесуального кодексу України щодо порядку скасування запобіжного заходу для проходження військової служби за призовом під час мобілізації, на особливий період або його зміни з інших підстав» № 2125-IX від 15.03.2022 р. [8].

Поступово в умовах воєнного стану зазнали розвитку інші повноваження сторони обвинувачення, які стосуються, зокрема, дотримання строків у кримінальному провадженні, що є важливим аспектом у межах дотримання прав і свобод особи. Тож відповідно до Закону України «Про внесення змін до Кримінального процесуального кодексу України та Закону України «Про електронні комунікації» щодо підвищення ефективності досудового розслідування «за гарячими слідами» та «протидії кібератакам» № 2137-IX від 15.03.2022 р. статтю 615 КПК України, на реформування якої ми звертали увагу вище, доповнено іншими строками та порядками [9]. Законодавець пропонує збільшити строк письмового повідомлення про підозру затриманій особі, адже в умовах ведення бойових дій 24 години іноді буває недостатньо. З метою запобігання порушення темпоральних вимог кримінального процесуального законодавства строк письмового повідомлення про підозру затриманій особі продовжено до 72 годин з моменту затримання. Невручення письмового повідомлення про підозру затриманій особі автоматично детермінує негайне звільнення такої особи. Варто підкреслити, що введення воєнного стану на території України вимушено підвищило рівень обмеження основоположних прав людини і громадянина, зокрема права на свободу та особисту недоторканність, шляхом подовження ключових строків в обмеженні свободи пересування затриманої особи. Однак Законом України «Про внесення змін до Кримінального процесуального кодексу України щодо удосконалення окремих положень досудового розслідування в умовах воєнного стану» № 2462-IX від 27.07.2022 р. знову внесено зміни до положення про строки письмового повідомлення про підозру в умовах воєнного стану, який від 27 липня 2022 року продовжено до 48 годин [10]. Відповідно до ч. 7 ст. 615 КПК України «у разі наявності об'єктивних обставин, що унеможливають вручення затриманій особі письмового повідомлення про підозру у строки, встановлені ст. 278 цього Кодексу, якщо такі процесуальні дії здійснюються в умовах воєнного стану, строк для вручення письмового повідомлення про підозру затриманій особі може бути продовжено до сорока восьми годин» [7].

Врегулювання строку письмового повідомлення про підозру затриманій особі в умовах воєнного стану зумовлюється певною мірою впливом європейського законодавства, із яким тісно корелює законодавство України. Міжнародні стандарти визначають необхідність дотримання прав і свобод людини і громадянина та їх мінімальне обмеження навіть в умовах воєнного стану.

Також законодавцем вжито заходів для захисту принципу невідворотності кримінальної відповідальності, адже як зазначено у ч. 8 ст. 615 КПК України: «У кримінальних провадженнях, в яких жодній особі не було повідомлено про підозру на дату введення воєнного стану, строк від зазначеної дати до дати припинення чи скасування воєнного стану не зараховується до загальних строків, передбачених ст. 219 [КПК України]» [7].

Відповідно до Закону України «Про внесення змін до Кримінального процесуального кодексу України щодо удосконалення порядку здійснення кримінального провадження в умовах воєнного стану» № 2201-IX від 14.04.2022 р. ст. 615 треба розглядати як базову для організації здійснення досудового розслідування в умовах воєнного стану, адже вона є відсильною нормою і встановлює загальні положення досудового розслідування, які діють саме в умовах воєнного стану. При цьому ця норма стосується організації діяльності саме сторони обвинувачення, зокрема зміни або переходу окремих повноважень керівника органу досудового розслідування, прокурора тощо [11].

Тема обраного дослідження дозволяє цікавитися нормативно-правовими актами, які передбачають врегулювання процедур обміну осіб як військовополонених. Законом України «Про внесення змін до Кримінального, Кримінального процесуального кодексів України та інших законодавчих актів України щодо врегулювання процедури обміну осіб як військовополонених» № 2472-IX, яким розширено повноваження сторони обвинувачення на досудовому провадженні в умовах воєнного стану [12]. Розгортання повномасштабної війни на території України поповнило термінологічний словник кримінального процесу поняттям «військовополонений». Відповідно до Порядку тримання військовополонених, затвердженого постановою Кабінету Міністрів України від 5 квітня 2022 р. № 413 «військовополонені – особи, які мають право на цей статус відповідно до ст. 4 Женевської конвенції про поводження з військовополоненими від 12 серпня 1949 р. (далі – Женевська конвенція) та ст. 44 Додаткового протоколу до Женевських конвенцій від 12 серпня 1949 р., що стосується захисту жертв міжнародних збройних конфліктів (Протокол I), від 8 червня 1977 р» [13]. Врегулювання процедур обміну військовополоненими передбачає реалізацію повноважень сторони обвинувачення, зокрема прокурора, адже в межах здійснення обміну військовополоненими відповідно розглядається питання про скасування запобіжного заходу. Це викликало необхідність моделювання певних процедур. Тож до повноважень прокурора цим Законом України віднесено право звернутися в порядку, передбаченому ст. 184, 132 КПК України, до слідчого судді, суду з клопотанням про скасування запобіжного заходу у зв'язку з ухваленням уповноваженим органом рішення про передачу підозрюваного, обвинуваченого для обміну як військовополоненого [12]. Подібна процедура уже розглядалася нами вище в рамках аналізу новели кримінального процесуального законодавства – статті 616 КПК України, яка також передбачає повноваження прокурора звернутися із клопотанням про скасування запобіжного заходу у вигляді тримання під вартою стосовно підозрюваного, обвинуваченого для проходження ним військової служби за призовом під час мобілізації, на особливий період.

Введення воєнного стану значно вплинуло на перегляд повноважень сторони обвинувачення, а також здійснення окремих процедур. Особливо в рамках кримінального провадження над військовополоненими. Відповідно до положень Закону України «Про внесення змін до Кримінального процесуального кодексу України щодо обрання запобіжного заходу до військовослужбовців, які вчинили військові злочини під час дії воєнного стану» № 2531-IX від 16.08.2022 р. до осіб-військовослужбовців, які підозрюються або обвинувачуються у низці військових злочинів, перелік яких міститься у відповідному розділі Кримінального кодексу України, застосовуються виключно запобіжний захід у вигляді тримання під вартою. Отже, слідчий, прокурор не підбирають запобіжний захід за наявними ризиками, а обґрунтовують тримання під вартою єдиною нормою, яка міститься в КПК України, що спрощує вибір запобіжного заходу [14].

Із вищевикладеного треба вивести таку закономірність: нововведені норми або

змінені положення довоєнного стану після введення воєнного стану неодноразово змінювалися, про що свідчить збудована нами генеза кримінального процесуального законодавства в умовах воєнного стану. Чимало оновлених норм стосуються саме сторони обвинувачення та реалізації нею своїх повноважень. Законодавець у межах трансформації норм КПК України вказує на делегування низки повноважень слідчого судді керівнику органу прокуратури, однак за умови збереження механізмів судового контролю, адже з метою дотримання принципу законності та появи першої можливості прокурор зобов'язаний повідомити прокурора вищого рівня та суд про прийняті рішення, надавши копії відповідних документів не пізніше 10 днів з дня повідомлення [15]. Тобто поява об'єктивної можливості повідомити про ухвалені рішення та вчинені дії зобов'язує відповідну службову особу повідомити про них органи судового контролю, чим законодавець зберігає дієвість функції судового контролю. Також спеціальні процедури в ситуації делегування повноважень стосуються особливого режиму строків досудового розслідування; внесення відомостей до ЄРДР та фіксування кримінального провадження; повідомлення про підозру; особливостей обрання та продовження строків тримання під вартою тощо, що також вплинуло на процеси реалізації повноважень стороною обвинувачення на досудовому провадженні в умовах воєнного стану [16, с. 1126]. Якщо концептуально розглядати цю тематику, то треба зазначити, що суттєвих змін зазнав розділ IX-1 «Особливий режим досудового розслідування, судового розгляду в умовах воєнного стану», однак завдяки бланкетному способу викладення норм цього розділу, чимало процедур також зазнали змін з огляду на введення воєнного стану. Ці зміни триватимуть до його завершення, якщо певні необхідні нововведення до КПК України не будуть ухвалені раніше [7].

Під час написання наукової статті ми виокремили «делеговані» повноваження, якщо слідчий суддя через об'єктивні фактори не може їх реалізувати: привід, тимчасовий доступ до речей і документів, арешт майна, дозвіл на затримання з метою приводу, розгляд клопотання про проведення обшуку (передбачено обидва випадки: ч. 3 ст. 233 та ст. 234 КПК України), отримання зразків для експертизи, проведення негласних слідчих (розшукових) дій, продовження строку досудового розслідування, обрання запобіжного заходу у вигляді тримання під вартою до 30 діб стосовно підозрюваних, обвинувачених, які підозрюються або обвинувачуються у вчиненні визначеного переліку кримінальних правопорушень тощо [16, с. 1126].

Висновки. Введення в Україні воєнного стану у зв'язку з повномасштабною війною спричинило чимало змін у межах кримінального процесуального законодавства. Суттєвих змін зазнав розділ IX-1 «Особливий режим досудового розслідування, судового розгляду в умовах воєнного стану», однак завдяки бланкетному способу викладення норм цього розділу, чимало процедур також зазнали змін з огляду на введення воєнного стану. Ці зміни триватимуть до його завершення, якщо певні необхідні нововведення до КПК України не будуть ухвалені раніше. По-справжньому новаторськими стали ст. 615-616 КПК України, які передбачають не тільки розширення наявних повноважень сторони обвинувачення, але й доповнення їх новими, більш ефективними в умовах воєнного стану. У ст. 615 КПК України переглянуто повноваження сторони обвинувачення в умовах воєнного стану, особливо це стосується початку досудового розслідування та подальшої його організації. Стаття 616, яку було розроблено в умовах воєнного стану і яка знайшла своє відображення у положеннях розділу організації досудового розслідування в умовах воєнного стану, внесла деяку різноформатність у повноваження сторони обвинувачення та механізм їх реалізації. По-перше, передбачено можливість скасування запобіжного заходу для проходження військової служби за призовом під час мобілізації, на особливий період або зміну запобіжного заходу з інших підстав. По-друге, варто акцентувати на доповненні повноважень сторони обвинувачення, зокрема прокурора.

Список використаних джерел

1. Гловюк І., Тетерятник Г., Рогальська В., Завтур В. Особливий режим досудового розслідування, судового розгляду в умовах воєнного, надзвичайного стану або у районі проведення антитерористичної операції чи заходів із забезпечення національної безпеки і оборони, відсічі і стримування збройної агресії російської федерації та/або інших держав проти України: науково-практичний коментар Розділу IX-1 Кримінального процесуального кодексу України. Львів-Одеса, 2022. 31 с. URL : <https://www.academia.edu/75087747/>.
2. Про введення воєнного стану в Україні : Указ Президента України від 24.02.2022

№ 64/2022. URL : <https://zakon.rada.gov.ua/laws/show/64/2022#Text>.

3. Про затвердження Указу Президента України «Про введення воєнного стану в Україні» : Закон України від 24.02.2022. URL : <https://zakon.rada.gov.ua/laws/show/2102-20#Text>.

4. Конституція України : Закон України в редакції від 01.01.2020 р. URL : <https://zakon.rada.gov.ua/laws/show/254%D0%BA/96-%D0%B2%D1%80#Text>.

5. Про правовий режим воєнного стану : Закон України в редакції від 29.09.2022. URL : <https://zakon.rada.gov.ua/laws/show/389-19#Text> (дата звернення: 30.12.2022).

6. Про внесення змін до Кримінального процесуального кодексу України та Закону України «Про попереднє ув'язнення» щодо додаткового регулювання забезпечення діяльності правоохоронних органів в умовах воєнного стану : Закон України від 03.03.2022. URL : <https://zakon.rada.gov.ua/laws/show/2111-20#n5>.

7. Кримінальний процесуальний кодекс України : Закон України в редакції від 01.12.2022. URL : <https://zakon.rada.gov.ua/laws/show/4651-17#Text>.

8. Про внесення змін до Кримінального процесуального кодексу України щодо порядку скасування запобіжного заходу для проходження військової служби за призовом під час мобілізації, на особливий період або його зміни з інших підстав : Закон України від 15.03.2022. URL : <https://zakon.rada.gov.ua/laws/show/2125-20#n2>.

9. Про внесення змін до Кримінального процесуального кодексу України та Закону України «Про електронні комунікації» щодо підвищення ефективності досудового розслідування «за гарячими слідами» та протидії кібератакам : Закон України від 15.03.2022. URL : <https://zakon.rada.gov.ua/laws/show/2137-20#n5>.

10. Про внесення змін до Кримінального процесуального кодексу України щодо удосконалення окремих положень досудового розслідування в умовах воєнного стану : Закон України від 27.07.2022. URL : <https://zakon.rada.gov.ua/laws/show/2462-20#n58>.

11. Про внесення змін до Кримінального процесуального кодексу України щодо удосконалення порядку здійснення кримінального провадження в умовах воєнного стану : Закон України від 14.04.2022. URL : <https://zakon.rada.gov.ua/laws/show/2201-20#n2>.

12. Про внесення змін до Кримінального, Кримінального процесуального кодексів України та інших законодавчих актів України щодо врегулювання процедури обміну осіб як військовополонених : Закон України від 28.07.2022. URL : <https://zakon.rada.gov.ua/laws/show/2472-20#n11>.

13. Порядок тримання військовополонених : затв. постановою Кабінету Міністрів України від 05.04.2022 № 413. URL : <https://zakon.rada.gov.ua/laws/show/413-2022-%D0%BF#n23>.

14. Про внесення змін до Кримінального процесуального кодексу України щодо обрання запобіжного заходу до військовослужбовців, які вчинили військові злочини під час дії воєнного стану : Закон України від 16.08.2022. URL : <https://zakon.rada.gov.ua/laws/show/2531-20#Text>.

15. Чуприна З. Особливості кримінального процесу в умовах воєнного стану. *LIGA ZAKON*: офіційний вебсайт. URL : https://jurliga.ligazakon.net/analytics/212017_osoblivost-kriminalnogo-protsesu-v-umovakh-vonnogo-stanu.

16. Гловюк І. В., Завтур В. А. Тенденції змін кримінальної юстиції в умовах війни та права людини. URL : <https://doi.org/10.30525/978-9934-26-223-4-139C.1123-1129>.

Надійшла до редакції 19.01.2023

References

1. Hloviuk I., Teteriatnyk H., Rohalska V., Zavtur V. (2022) *Osoblyvyi rezhym dosudovoho rozsliduvannia, sudovoho rozghliadu v umovakh voiennoho, nadzvychainoho stanu abo u raioni provedennia antyterrorystychnoi operatsii chy zakhodiv iz zabezpechennia natsionalnoi bezpeky i oborony, vidsichi i strymuvannia zbroinoi ahresii rosiiskoi federatsii ta/abo inshykh derzhav proty Ukrainy: nauково-praktychnyi komentar Rozdil IX-1 Kryminalnogo protsesualnogo kodeksu Ukrainy* [Special regime of pre-trial investigation, trial in conditions of war, state of emergency or in the area of anti-terrorist operation or measures to ensure national security and defense, repel and deter armed aggression of the Russian Federation and/or other states against Ukraine]. Lviv-Odesa, 31 з. URL : <https://www.academia.edu/75087747/>. [in Ukr.].

2. Pro vvedennia voiennoho stanu v Ukraini [On the introduction of martial law in Ukraine] : Ukaz Prezydenta Ukrainy vid 24.02.2022 № 64/2022. URL : <https://zakon.rada.gov.ua/laws/show/64/2022#Text>. [in Ukr.].

3. Pro zatverdzhennia Ukazu Prezydenta Ukrainy «Pro vvedennia voiennoho stanu v Ukraini» [On the approval of the Decree of the President of Ukraine «On the introduction of martial law in Ukraine»] : Zakon Ukrainy vid 24.02.2022 r. № 2102-IX. URL : <https://zakon.rada.gov.ua/laws/show/2102-20#Text>. [in Ukr.].

4. Konstytutsiia Ukrainy [Constitution of Ukraine] : Zakon Ukrainy v redaktsii vid 01.01.2020. URL : <https://zakon.rada.gov.ua/laws/show/254%D0%BA/96-%D0%B2%D1%80#Text>. [in Ukr.].

5. Pro pravovyi rezhym voiennoho stanu [On the legal regime of martial law] : Zakon Ukrainy v redaktsii vid 29.09.2022. URL : <https://zakon.rada.gov.ua/laws/show/389-19#Text>. [in Ukr.].

6. Pro vnesennia zmin do Kryminalnogo protsesualnogo kodeksu Ukrainy ta Zakonu Ukrainy «Pro попереднє ув'язнення» shchodo dodatkovoho rehuliuвання zabezpechennia diialnosti

pravookhoronnykh orhaniv v umovakh voiennoho stanu [On Amendments to the Criminal Procedural Code of Ukraine and the Law of Ukraine «On Pretrial Detention» regarding additional regulation of law enforcement activities under martial law] : Zakon Ukrainy vid 03.03.2022. URL : <https://zakon.rada.gov.ua/laws/show/2111-20#n5>. [in Ukr.].

7. Kryminalnyi protsesualnyi kodeks Ukrainy [Criminal Procedure Code of Ukraine] : Zakon Ukrainy v redaktsii vid 01.12.2022. URL : <https://zakon.rada.gov.ua/laws/show/4651-17#Text>. [in Ukr.].

8. Pro vnesennia zmin do Kryminalnoho protsesualnoho kodeksu Ukrainy shchodo poriadku skasuvannia zapobizhnoho zakhodu dlia prokhozhenia viiskovoi sluzhby za pryzvom pid chas mobilizatsii, na osoblyvyi period abo yoho zminy z inshykh pidstav [On amendments to the Criminal Procedure Code of Ukraine regarding the procedure for the cancellation of a preventive measure for military service under conscription during mobilization, for a special period or its change for other reasons] : Zakon Ukrainy vid 15.03.2022. URL : <https://zakon.rada.gov.ua/laws/show/2125-20#n2>. [in Ukr.].

9. Pro vnesennia zmin do Kryminalnoho protsesualnoho kodeksu Ukrainy ta Zakonu Ukrainy «Pro elektronni komunikatsii» shchodo pidvyshchennia efektyvosti dosudovoho rozsliduvannia «za hariachymy slidamy» ta protydii kiberatakam [On amendments to the Criminal Procedure Code of Ukraine and the Law of Ukraine «On Electronic Communications» regarding increasing the effectiveness of pre-trial investigation «on hot tracks» and countering cyberattacks] : Zakon Ukrainy vid 15.03.2022. URL : <https://zakon.rada.gov.ua/laws/show/2137-20#n5>. [in Ukr.].

10. Pro vnesennia zmin do Kryminalnoho protsesualnoho kodeksu Ukrainy shchodo udoskonalennia okremykh polozhen dosudovoho rozsliduvannia v umovakh voiennoho stanu [On amendments to the Criminal Procedure Code of Ukraine regarding the improvement of certain provisions of pre-trial investigation under martial law] : Zakon Ukrainy vid 27.07.2022. URL : <https://zakon.rada.gov.ua/laws/show/2462-20#n58>. [in Ukr.].

11. Pro vnesennia zmin do Kryminalnoho protsesualnoho kodeksu Ukrainy shchodo udoskonalennia poriadku zdiisnennia kryminalnoho provadzhennia v umovakh voiennoho stanu [On amendments to the Criminal Procedure Code of Ukraine regarding the improvement of the procedure for carrying out criminal proceedings under martial law] : Zakon Ukrainy vid 14.04.2022. URL : <https://zakon.rada.gov.ua/laws/show/2201-20#n2>. [in Ukr.].

12. Pro vnesennia zmin do Kryminalnoho, Kryminalnoho protsesualnoho kodeksiv Ukrainy ta inshykh zakonodavchykh aktiv Ukrainy shchodo vrehuliuvannia protsedury obminu osib yak viiskovopolonenykh [On amendments to the Criminal and Criminal Procedure Codes of Ukraine and other legislative acts of Ukraine regarding the regulation of the procedure for the exchange of persons as prisoners of war] : Zakon Ukrainy vid 28.07.2022. URL : <https://zakon.rada.gov.ua/laws/show/2472-20#n11>. [in Ukr.].

13. Poriadok trymannia viiskovopolonenykh [The procedure for keeping prisoners of war] : zatv. Postanovoju Kabinetu Ministriv Ukrainy vid 05.04.2022 № 413. URL : <https://zakon.rada.gov.ua/laws/show/413-2022-%D0%BF#n23>. [in Ukr.].

14. Pro vnesennia zmin do Kryminalnoho protsesualnoho kodeksu Ukrainy shchodo obrannia zapobizhnoho zakhodu do viiskovosluzhbovtsiv, yaki vchynyly viiskovi zlochyyny pid chas dii voiennoho stanu [On amendments to the Criminal Procedure Code of Ukraine regarding the selection of a preventive measure for servicemen who committed war crimes during martial law] : Zakon Ukrainy vid 16.08.2022. URL : <https://zakon.rada.gov.ua/laws/show/2531-20#Text>. [in Ukr.].

15. Chupryna, Z. Osoblyvosti kryminalnoho protsesu v umovakh voiennoho stanu [Peculiarities of the criminal procedure under martial law]. LIGA ZAKON: ofitsiinyi vebсайт. URL : https://jurliga.ligazakon.net/analytics/212017_osoblivost-krimlnalnogo-protsesu-v-umovakh-vonnogo-stanu. [in Ukr.].

16. Hloviuk, I. V., Zavtur, V. A. Tendentsii zmin kryminalnoi yustyttsii v umovakh viiny ta prava liudyny [Trends of changes in criminal justice in the conditions of war and human rights], pp. 1123–1129. URL : <https://doi.org/10.30525/978-9934-26-223-4-139S> [in Ukr.].

ABSTRACT

Vladyslav Babenko. Genesis of criminal procedural legislation regarding the exercise of their authorities by the prosecuting party at the pre-trial proceedings under martial law. The scientific article examines the genesis of criminal procedural legislation regarding the prosecution's exercise of its powers in pre-trial proceedings under martial law. The key features of the norms that have become new for the criminal procedural legislation of martial law are highlighted and their mechanisms are partially considered. In chronological order, the author analyzes the laws that amended the codified procedural law under martial law.

The unfolding of a full-scale war on the territory of Ukraine determined the renewal and addition of many branches of legislation, in particular, the criminal process in terms of the powers of the prosecution. The armed aggression of the Russian Federation became a catalyst for the change of many trivial norms, because the emergency legal regime provides for the orientation of the existing legal norms to the observance and ensuring the realization of the fundamental rights of the individual.

The purpose of the article is to highlight the genesis of criminal procedural legislation regarding the prosecution's exercise of its powers in pre-trial proceedings under martial law.

Keywords: prosecution, implementation of powers, martial law, pre-trial proceedings, genesis of legislation.

УДК 342.98

DOI: 10.31733/2078-3566-2023-1-395-401

Максим ГАРІФУЛЛІН[©]

аспірант

(Харківський національний університет
внутрішніх справ, м. Харків, Україна)

НАУКОВІ ДЕФІНІЦІЇ Й ПРАКТИКИ ЗАКОНОДАВЧОГО ЗАКРІПЛЕННЯ ПОНЯТТЯ «АДМІНІСТРАТИВНИЙ АКТ»: ВІТЧИЗНЯНИЙ ТА ЗАКОРДОННИЙ ДОСВІД

Здійснено аналіз дефініцій та практики законодавчого закріплення поняття «адміністративний акт» у дослідженнях вітчизняних та закордонних наукових дослідженнях. Наголошено на тому, що в українському законодавстві відсутнє законодавче регулювання поняття «адміністративний акт», уніфікованої та систематизованої процедури ухвалення та оскарження актів, вимог до форми, змісту, порядку набрання ними чинності тощо. Проте є практика регулювання окреслених вище питань у законодавстві інших країн. Можливість дослідження закордонного досвіду правового регулювання й проведення порівняльно-правового аналізу є надзвичайно ефективним саме в тому, що власне ми отримуємо можливість визначити найбільш прийнятні варіанти для української адміністративної традиції положень, побачити можливі альтернативні варіанти вирішення й закріплення конкретних положень, перейняти найкращі практики й безпосередньо досвід інших країн, уникнути певних помилок і власне обрати найліпші способи заповнення прогалів у вітчизняному законодавстві щодо адміністративних актів.

Ключові слова: адміністративний акт, адміністративне право, публічне адміністрування, процедура прийняття адміністративних актів, законодавство.

Постановка проблеми. При дослідженні адміністративних актів та термінологічного різноманіття, що існує в рамках їхньої дефініції, треба зазначити, що відсутність уніфікованого підходу до їх визначення обумовлена, насамперед, відсутністю відповідної законодавчої регламентації у вигляді легально закріпленого поняття. Всі існуючі визначення адміністративних актів є результатами розвитку вітчизняної правової науки, яка останнім часом в умовах зближення різних правових систем все більшою мірою зазнає впливу закордонної правової думки. У більшості європейських країн адміністративно-процедурне законодавство систематизоване, що дає змогу говорити про наявність певних європейських стандартів адміністративної процедури. Україна ж залишається однією з небагатьох країн Європи, де досі немає загального закону про адміністративну процедуру, а наявне нормативне регулювання є фрагментарним, суперечливим, як правило, підзаконним та недостатньо спрямованим на захист прав і законних інтересів приватних осіб [12, с. 4].

Аналіз публікацій, в яких започатковано вирішення цієї проблеми. У сучасному адміністративному праві поняття «адміністративний акт» перебуває у стадії постійних змін. Діяльність з удосконалення чинного адміністративно-процедурного законодавства своїм результатом має дискусійність розуміння категорії адміністративного акта. Деякі питання, що пов'язані із визначенням сутності системи адміністративних актів, вирішенням проблем правового регулювання практики їх застосування у своїх наукових дослідженнях розглядала низка вітчизняних вчених, таких як В. Авер'янов, В. Бевзенко, О. Дрозд, І. Ієрусалимов, Р. Калюжний, В. Коврах, Т. Коломєць, В. Колпаков, А. Комзюк, О. Комісаров, О. Кузьменко, Р. Куйбіда, Є. Курінний, Є. Легеза, О. Мандюк, О. Мілієнко, Р. Мельник, Н. Плахотнюк, О.Семьоркіна, В. Тимошук, та закордонних вчених Г. Райт, Б. Таманага, Е. Шмідт-Асман, А. Якимов та ін.

Мета дослідження полягає в тому, щоб дослідити наукові підходи до визначення дефініцій і практики законодавчого закріплення поняття «адміністративний акт» в Україні та закордонних країнах.

Виклад основного матеріалу. Держава та її агенти (уповноважені нею органи) мають діяти відповідно до вимог Конституції України лише в тих межах, які встановлені законодавчими актами (ст. 19). Акти, які ухвалюються або здійснюються (виконуються)

© М. Гаріфуллін, 2023

ORCID iD: <https://orcid.org/0000-0002-6469-4924>

mgaspire20@gmail.com

відповідними вповноваженими суб'єктами та які мають зовнішню спрямованість, впливають на права та обов'язки інших суб'єктів шляхом спричинення виникнення, зміни або припинення прав/обов'язків як для одних, так і для інших. Тож такі акти, як безпосередні інструменти реалізації публічною адміністрацією покладених конкретних завдань, так і функцій у цілому, мають бути чітко описані, визначені, а сам процедурний аспект прийняття таких актів має бути детально визначений належним чином, тобто, на рівні закону (таке твердження виходить із вимог Конституції України). У доктрині адміністративного права відсутній єдиний загальний підхід до розуміння поняття «адміністративний акт», оскільки для кожної країни притаманні свої особливості, що призводять до різного, специфічного набору ознак, через які й визначається правова природа адміністративного акта. Для початку необхідно зазначити, що для України досить поширеним є розуміння під адміністративним актом правові акти державного управління. Тобто до адміністративних актів пропонувалося відносити ті, через які здійснюється реалізація владно-управлінської діяльності безвідносно до правових наслідків для приватних осіб (осіб, які знаходяться поза межами організаційної підпорядкованості суб'єкта видання певного акта). Однак для доктрини (і, відповідно, законодавства) європейських країн притаманним є дещо інший підхід, за якого, по суті, здійснюється поєднання двох характерних ознак: по-перше, суб'єктом видання адміністративних актів завжди є суб'єкт публічної адміністрації (до кола яких відносять як органи місцевого самоврядування, так і органи виконавчої влади та окремі специфічні суб'єкти, досі невідомі українській адміністративній практиці, агенти публічної адміністрації), по-друге, спрямованість таких актів вони спрямовані на виникнення, зміну, припинення прав, обов'язків конкретно визначеного кола осіб. Відтак, практика нормативного закріплення поняття, процедури прийняття, вимог, оскарження відрізняється в різних країнах, створюючи можливість проведення багатоаспектного дослідження місця, призначення й необхідності актів публічної адміністрації в правовій системі, їх роль і значення в контексті реалізації прав, свобод, інтересів громадян [11, с. 37].

На сьогодні відповідні положення відсутні в систематизованій формі, окремі аспекти публічного адміністрування є предметом регулювання в межах окремих спеціалізованих законах (Закону України «Про адміністративні послуги»), тому нагальним питанням досі залишається розгорнуте визначення та встановлення нормативного закріплення місця адміністративних актів поміж інших форм публічного адміністрування, докладне визначення природи їх походження і призначення, важливими залишаються і процедури прийняття та оскарження. Адже недостатня кількість відповідних процедурних норм у чинному законодавстві створює еventуальні ризики щодо розбіжностей у правозастосовній практиці, ймовірного неоднакового порядку прийняття рішень та різних підходів до визначення вимог щодо порядку вирішення питань, стандартів обґрунтування та оскарження актів суб'єктів публічного адміністрування.

До того ж, як свідчить аналіз законодавства європейських країн, «поняття адміністративного акта є центральним в адміністративному праві, і визначення адміністративного акта в законі обов'язкове» [17, с. 7]. Конституція України в ч. 2 ст. 3 окреслює таке: «Права і свободи людини та їх гарантії визначають зміст і спрямованість діяльності держави. Держава відповідає перед людиною за свою діяльність, а утвердження та забезпечення прав і свобод людини є її головним обов'язком». Таким чином, права людини, їх охорона та захист мають визначати побудову органів, які виконують повноваження й функції держави, а також напрями діяльності та набір інструментів, якими забезпечуються уповноважені державою суб'єкти, надаючи можливість обирати найбільш ефективний спосіб реалізації покладених на них функцій. Саме з огляду на такі вихідні орієнтири і має відбуватися закріплення мети (призначення) адміністративних актів у системі потенційно доступних уповноваженим суб'єктам регуляторів суспільних відносин та як невід'ємний елемент вимоги до форми та змісту адміністративних актів. Такі вимоги одночасно слугують стандартами діяльності публічної адміністрації (вони створюють одноманітний порядок правозастосовної діяльності), закріплюють «змістовно-якісний» рівень адміністративних актів зокрема, вмотивованість, доцільність, пропорційність адміністративного акта тощо та слугують «запобіжниками» від зловживань з боку публічної адміністрації (у тому числі при реалізації дискреційних повноважень) [15, с. 18].

Основним курсом зовнішньої політики України було обрано об'єднання з провідними європейськими державами в рамках Європейського співтовариства.

Відповідно до ст. 1 Угоди про Асоціацію між Україною, з одного боку, та Європейським Союзом, Європейським співтовариством з атомної енергетики та їх державами-членами, з іншого боку (далі – Угода про Асоціацію), цілями асоціації визначено зокрема поступове зближення сторін цієї угоди в контексті політичної взаємодії, розвиток держав, заснованою на повазі та визнанні спільних цінностей, посилення співробітництва у сфері юстиції, свободи й безпеки, забезпечення верховенства права й поваги до прав людини та основоположних свобод. У преамбулі Хартії основних прав Європейського Союзу зазначено, що Європейський Союз заснований на неподільних і всезагальних цінностях, до яких належать людська гідність, свобода, рівність і солідарність, принципи демократії і правової держави. Аналогічно, Європейський Союз ставить людину як основу діяльності союзу. При цьому заснування й розвиток публічних інституцій мають бути спрямовані на підтримання та розвиток таких цінностей, у тому числі через організацію здійснення публічної влади. Ст. 41 Хартії основних прав Європейського Союзу гарантує громадянам Європейського Союзу право на належне управління, яке передбачає право на неупереджений розгляд і вирішення справи в розумний строк європейськими інституціями, право на висловлення думки до того, як буде вжито персональні заходи, які можуть призвести до несприятливих наслідків, право на доступ до матеріалів, які стосуються особи, а також обов'язок адміністративних органів мотивувати ухвалені рішення. Для включення будь-якої держави в єдиний адміністративний простір систему взаємодії органів публічного адміністрування внутрішньодержавного та наднаціонального рівня в країнах-членах Європейського співтовариства її власна публічна адміністрація повинна мати адміністративну здатність бути включеною до системи таких взаємодіючих органів. Така взаємодія, а також однаковий (уніфікований) рівень і порядок роботи публічних органів дозволяє громадянам Європейського співтовариства отримувати реалізацію та захист гарантованих законами й законодавчими актами права. Свободи та інтереси приблизно на однаковому рівні. При цьому встановлюються рекомендовані стандарти якості та вимоги щодо порядку взаємодії громадян і суб'єктів публічної адміністрації і щодо ухвалення адміністративних актів.

Інститут адміністративних актів інститут загального адміністративного права, його положення застосовуються в найрізноманітніших проявах діяльності суб'єктів публічної адміністрації, а з огляду на те, що основним призначенням адміністративних актів є встановлення, зміна або припинення прав, обов'язків громадян при вирішенні індивідуальних (конкретно визначених) випадків ми бачимо об'єктивно підтвержену важливість і їх роль у забезпеченні регулювання суспільних відносин, нормального функціонування суспільства, реалізації прав, свобод, інтересів осіб.

Отже, держава повинна забезпечити правильне та однакове (уніфіковане) розуміння правової природи й призначення такого інструмента діяльності уповноважених суб'єктів публічного адміністрування, забезпечити дотримання принципу законності в діяльності таких суб'єктів шляхом створення законодавчого регулювання у цій сфері. Насамперед треба відзначити відсутність уніфікованого та єдиного підходу до визначення поняття «акт». Енциклопедія державного управління містить таке узагальнене визначення поняття акта: «акт (лат. *actus*, *ago* – приводжу в рух) – офіційний документ, складений кількома особами, що підтверджує факти чи дії» [11, с. 136]. Схожу позицію свого часу висловив і суддя Конституційного Суду України Козюбра М. (окрема думка до рішення Конституційного Суду): акт, відповідно, треба розуміти як дію, вчинок, а також документ [3, с. 18]. Адміністративний акт є важливою формою адміністративної діяльності, виступає окремою формою публічного адміністрування. Як уже зазначалося, зараз в українському законодавстві відсутнє нормативне законодавче закріплення поняття адміністративних актів, хоча відповідні положення були присутні, зокрема, і в Адміністративному кодексі УРСР 1927 року, де «поняттям «адміністративний акт» охоплюються інструкції, обіжники і обов'язкові постанови. Тобто за кодексом адміністративними актами є документи нормативного та індивідуального характеру». Уперше поняття «адміністративний акт» в українському законодавстві було застосовано в Тимчасовому порядку надання адміністративних послуг (який було затверджено постановою КМУ, що втратила чинність із ухваленням Закону України «Про адміністративні послуги») і виглядало так: «адміністративний акт – це прийняте суб'єктом рішення індивідуальної дії, спрямоване на набуття, зміну чи припинення прав та обов'язків особи», при цьому, відповідно до цього документа, адміністративний акт

безпосередньо пов'язаний з адміністративною послугою, адже остання є якраз проявом прийняття (наслідком) адміністративного акта. В. К. Колпаков, аналізуючи форми публічного адміністрування, розглядає й адміністративні акти, і робить висновок, що під адміністративним актом варто розуміти «юридичну форму, у якій виявляються, представляються, оприлюднюються, набувають юридичного змісту дії і рішення публічної адміністрації» [4, с. 126]. У виданні організації SIGMA «Administration and You» ми можемо зустріти таке: достатньо широке за своїм змістом, визначення, яке охоплює переважну більшість визначень, характерних для європейських країн: адміністративний акт розуміється як будь-який індивідуальний захід (або рішення): а) який прийнято при здійсненні публічної влади; б) який має характер безпосередньої прямої дії та неправомірно чи правомірно зачіпає права, свободи та інтереси приватних осіб; в) не є актом, що виконується при здійсненні судових функцій [5, с. 42]. Д. Н. Бахрах, досліджуючи природу адміністративних актів з погляду їх оскарження, пропонував розглядати адміністративні акти в широкому та вузькому значеннях. «Адміністративні акти в широкому значенні включають у себе всі юридично значимі аспекти управлінської діяльності суб'єктів владних повноважень: рішення, дії та бездіяльність, з якими пов'язується настання юридичних наслідків». Отже, адміністративними актами будуть вважатися ті акти, які можуть бути в подальшому предметом судового оскарження, оскільки мають зв'язок із правами, обов'язками. А «адміністративні акти у вузькому значенні означають лише документарну форму управлінської діяльності, тобто рішення», таким чином, виключаючи можливість розгляду й встановлення вимог до дій та інших способів виразу адміністративних актів. До того ж складно погодитися з назвою останнього підходу — «вузьким», адже, фактично, до категорії адміністративних актів включаються так звані «ненормативні» акти, які не створюють правових наслідків і не зачіпають прав, свобод або інтересів громадян або юридичних осіб, внутрішні організаційні документи тощо, що кількісно суттєво збільшує термінологічний обсяг. Ю. Тихомиров також пропозицію щодо визначення поняття «адміністративний акт»: термін «використаний для позначення актів як органів державної влади, так і місцевого самоврядування, що приймаються у сфері владних повноважень (вони не пов'язані з участю держави або територіальних громад у правовідносинах, заснованих на рівності сторін, наприклад, як власника певного майна, щодо якого укладається договір» [14, с. 298]. Тобто основна ознака адміністративного акта реалізація повноважень суб'єктів публічної адміністрації, при цьому такі повноваження повинні мати публічно-владну природу. Всю різноманітність адміністративних актів адміністративних актів можемо поділити на ненормативні (тобто індивідуальні) та нормативні. До нормативних адміністративних актів треба відносити ті, які у своєму тексті (а з огляду на можливість існування адміністративних актів не лише у формі документа – у своєму змісті) містять загальні правила належної поведінки. А ненормативний акт відповідно визначає поведінку конкретно-визначеного суб'єкта. Варто зазначити, що схожу позицію було викладено в академічному курсі адміністративного права України за редакцією В. Б. Авер'янова. Тож поняття правових актів управління визначено (які за своєю суттю є адміністративними актами) – «це офіційно оформлений результат волевиявлення органів виконавчої влади (та інших суб'єктів державного управління), здійснюваний в односторонньому порядку з дотриманням встановленої процедури та спрямований на виникнення певних юридичних наслідків», а всю множину адміністративних актів було запропоновано умовно поділити на нормативні, індивідуальні та змішані (критерієм цього поділу виступала юридична природа або правові властивості)» [1, с. 15]. По суті, таке розмежування є проявом застосування на практиці функціонального підходу до завдань та, як наслідок, множин напрямів та завдань діяльності суб'єктів публічної адміністрації.

У французькому праві адміністративний акт визначається таким чином: «акти адміністрації, якщо простіше її рішення та угоди, не є обов'язково адміністративними актами, тобто заходами, що підпадають під режим публічного права і належать, у разі спору, до відання адміністративного суду». Фактично, визначення, що є адміністративним актом, походить від юрисдикційної ознаки, тобто підсудності або непідсудності справ з оскарження таких актів саме до адміністративних судів. До того ж таке широке визначення дозволяє і до категорії адміністративних актів віднести також нормативні акти (там само). І така сама ситуація характерна і для Греції, Бельгії, Іспанії, Італії та Португалії. У грецькому праві «адміністративний акт» — це «вияв волі адміністративного органу, який відповідає чи ні певній процедурі та яким в односторонньому порядку встановлюється

юридична норма... складовими поняття «адміністративний акт» є: а) одностороннє встановлення юридичної норми; б) походження від адміністративного органу».

У Нідерландах вживається термін «наказ», якому дається таке визначення: «Письмове рішення адміністративного органу, що ухвалив державний законодавчий акт». Інакше кажучи, адміністративні акти здатні, наприклад: а) встановити обов'язок робити будь-що (наприклад, введення заходів безпеки в цеху); б) встановити обов'язок утримання від певних (небезпечних) дій; в) встановити обов'язок сплати певної суми податку; г) дозволити те, що зазвичай заборонено (ліцензія, дозвіл). Також можемо розглянути приклад законодавчого регулювання досліджуваного поняття в країні-учасниці колишнього Радянського дміністративний акт визначається як «наказ, рішення, припис, директива чи Союзу – Естонії. Наприклад, у § 51 Закону «Про адміністративну процедуру», «будь-який інший правовий акт, який видається суб'єктом адміністративних повноважень на виконання адміністративних функцій із метою врегулювання індивідуального випадку в публічно-правових відносинах, які спрямовані на створення, змінення та припинення прав та обов'язків» [2, с. 361]. Термін «адміністративний» констатує, що акт є продуктом саме адміністративних органів, така саме думка й у В. Тимощука [13]. Така диференціація є наслідком практичного застосування положень теорії розподілу влади на законодавчу, виконавчу та судову, яка знайшла своє відображення в конституційних актах більшості країн світу. Важливість адміністративного акта полягає не лише, і, головним чином, не завдяки встановленню прямої вимоги до чинності та обов'язкової вимоги до адміністративного акта, а в тому, що всі суб'єкти (власне, головним чином, приватні особи), мають дійсно усвідомлювати важливу для практичного юридичного життя таку форму діяльності публічної адміністрації. Адміністративний акт не слід розглядати як ще одну можливість втручання в життя приватних осіб, насправді, таке втручання не є ціллю, а саме наслідком здійснення публічного адміністрування.

Слушною є думка Е. Шмідта-Ассмана про те, що процедура прийняття адміністративних актів (норми щодо регулювання цієї процедури інституційно віднесені до адміністративних процедур) містить значну кількість вимог щодо наявності заяв, вимог щодо права особи бути заслуханою, обґрунтованості та мотивованості рішення, порядку оприлюднення й доведення до відома адресатів і, відповідно, вступу в силу адміністративних актів, свідчить про те, що адміністративний акт з'являється якраз як наслідок результативного здійснення кооперації між учасниками провадження з прийняття адміністративного акту, а в деяких ситуаціях договір та адміністративний акт здатні врегульовувати ситуації з врахуванням можливості сприймати кооперацію та надавати їй певної форми [16].

Можливість врахування й практичне впровадження в діяльності публічних органів сучасних більш демократичних і суспільно-орієнтованих інструментів регулювання також допомагає чітко визначити й розмежувати сфери відповідальності. Природа діяльності вповноважених державою суб'єктів (суб'єктів публічної адміністрації) щодо прийняття адміністративних актів має нормотворчий характер. Так, щодо прийняття нормативних адміністративних актів питання не виникає вони, за наведеними визначеннями, містять у собі загальнообов'язкові правила поведінки, забезпечені державним примусом тощо. Адміністративні акти спрямовані на врегулювання конкретного випадку щодо конкретних осіб. Тобто вони містять правила індивідуального характеру. Можемо звернутися і до надбань закордонної науки адміністративного права: відповідно до положень науки французького адміністративного права, до нормативних джерел права належать підзаконні акти адміністративні акти, які встановлюють норми загального характеру. До них відносять акти, які видаються адміністрацією, долучаючись таким чином в ієрархічну вертикальну структуру актів органів публічного адміністрування, а також вони є нормативним джерелом права як для громадян, так і для самої адміністрації. Також до такого висновку можна прийти шляхом тлумачення положень ст. 34 і 37 Конституції Франції, відповідно до яких Уряд має регламентаційну владу щодо всіх питань, не віднесених у ст. 34 Конституції до сфери законодавчого регулювання. У свою чергу, підзаконні акти мають примат над індивідуальними актами, видані навіть тим самим органом. До такого висновку приходять шляхом тлумачення положень римського права автор підзаконного акта зв'язаний його дотриманням до того моменту, поки акт не буде змінено або скасовано [7, с. 124]. Виконання законів не є дослівним відтворенням точно

закріпленого на рівні закону правила поведінки (окремих положень), а становить правотворчий процес, який відкриває для суб'єктів, наділених повноваженнями застосовувати закони, простір для власних рішень. Такий простір одночасно дає можливість більш ліберально підходити до вирішення питання щодо кожної особи окремо і, відповідно, досягати певного рівня справедливості. При цьому не варто ідеалізувати та беззастережно надавати необмежений простір для діяльності публічної адміністрації (дискреційні повноваження) навпаки, оскільки реалізація таких повноважень зазвичай пов'язана з втручанням у сферу приватного життя осіб, підстави, порядок і обсяг такого втручання мають бути чітко визначені для захисту прав, свобод, інтересів громадян від неправомірного, необґрунтованого або безпідставного втручання і, відповідно, порушення певних складових їх правового статусу.

Висновки. Зважаючи на запропоновані визначення, які містяться в законодавстві різних країн світу, ми робимо висновок, що за своєю суттю адміністративний акт виконує конкретизуючу законодавчу функцію. Він одночасно заповнює невизначеності в правовому регулюванні, втілює гарантії, надані в законі можливості в реальність. До речі, німецькі науковці взагалі наголошують на необхідності визнання за адміністративним актом статусу джерела права через те, що створює правове становище, права та обов'язки, що мають обов'язкову силу [6, с. 269]. А з огляду на те, що останнім часом наявна тенденція до розширення повноважень місцевих органів влади, органів місцевого самоврядування, надання повноважень окремих особам на здійснення юридично значущих дій, які традиційно належали до монополії держави, ця теза набуватиме все більше прихильників.

Отже, ми бачимо, що адміністративні акти є важливим способом конкретизації положень законодавства, допомагають досить абстрактні та узагальнені правила поведінки, закріплені на рівні законів, втілити в життя шляхом практичного застосування при вирішенні конкретних життєвих ситуацій, застосування в конкретних життєвих обставинах. Фактично, вони досить часто є опосередкованим засобом реалізації прав, свобод та інтересів суб'єктів.

Список використаних джерел

1. Авер'янов В. Нова доктрина українського адміністративного права: концептуальні позиції. *Право України*. 2006. № 5. С. 11–17.
2. Закон про адміністративну процедуру Естонії від 6 червня 2001 р. : пер. неофіційний. *Адміністративна процедура та адміністративні послуги. Зарубіжний досвід та пропозиції для України* / автор-упорядник В. П. Тимошук. Київ : Факт, 2003. С. 352–388.
3. Козюбра М. Принцип верховенства права та вітчизняна теорія і практика. *Українське право*. 2006. № 1. С. 15–23.
4. Колпаков В. К., Кузьменко О. В. Адміністративне право України : підруч. Київ : Юрінком Інтер, 2003. 544 с.
5. Кузьменко О. В. Адміністративний процес у парадигмі права : автореф. дис. ... д-ра юрид. наук : 12.00.07 / Київ. нац. ун-т внутр. справ. Київ, 2006. 32 с.
6. Положення про адміністративні суди ФРН. *Адміністративна юстиція: європейський досвід і пропозиції для України* / авт.-упоряд.: І. Б. Коліушко, Р. О. Куйбіда. Київ : Факт, 2003. С. 260–313.
7. Райт Г. Державне управління / пер. з англ. В. Івашка, О. Коваленка, С. Соколик. Київ : Основи, 1994. 191 с.
8. Семьоркіна О. М. Законодавче врегулювання адміністративних процедур як аспект інтеграції законодавства України до Європейського законодавства. *Адміністративна реформа в Україні: шлях до європейської інтеграції : зб. наукових пр.* Київ : Київ. регіон. центр Академії правових наук України, ООО «АДЕФ-Україна», 2003. С. 36–41.
9. Таманага Б. Верховенство права: історія, політика, теорія / пер. з англ. А. Іщенко. Київ : Видавничий дім «Києво-Могилянська академія», 2007. 208 с.
10. Тимошук В. П. Адміністративні акти: процедура прийняття та припинення дії. Київ : «Конус-Ю», 2010. 296 с.
11. Тищенко М. М. Адміністративно-процесуальний статус громадянина України: проблеми теорії та шляхи вдосконалення законодавчого регулювання : автореф. дис. ... д-ра юрид. наук : 12.00.07 / Нац. юрид. акад. України ім. Ярослава Мудрого. Харків, 1999. 22 с.
12. Шмідт-Ассманн Е. Загальне адміністративне право як ідея врегулювання: основні засади та завдання систематики адміністративного права / пер. з нім.: Г. Рижков, І. Сойко, А. Баканов ; відп. ред. О. Сироїд ; наук. ред.: Р. Куйбіда, О. Сироїд, В. Тимошук. Вид. 2-ге, перероб. та допов. Київ : К.І.С., 2009. 523 с.

Надійшла до редакції 09.01.2023

References

1. Aver"yanov, V. (2006) Nova doktryna ukrayins'koho administratyvnoho prava: kontseptual'ni pozytysiyi [New doctrine of Ukrainian administrative law: conceptual positions]. *Pravo Ukrainy*. № 5, pp. 11–17. [in Ukr.].
2. Zakon pro administratyvnu protseduru Estoniyyi vid 6 chervnya 2001 r. [Law on Administrative Procedure of Estonia of June 6, 2001] : per. neofitsiynyy. Administratyvna protsedura ta administratyvni posluhy. Zarubizhnyy dosvid ta propozytsii dlya Ukrainyiny / avtor-uporyadnyk V. P. Tymoshchuk. Kyiv : Fakt, 2003, pp. 352–388. [in Ukr.].
3. Kozyubra, M. (2006) Pryntsyp verkhovenstva prava ta vitchyznyana teoriya i praktyka [The principle of rule of law and domestic theory and practice]. *Ukrayins'ke pravo*. № 1, pp. 15–23. [in Ukr.].
4. Kolpakov, V. K., Kuz'menko, O. V. (2003) Administratyvne pravo Ukrainyiny [Administrative law of Ukraine] : pidruch. Kyiv : Yurinkom Inter, 544 p. [in Ukr.].
5. Kuz'menko, O. V. (2006) Administratyvnyy protses u paradyhmi prava [Administrative procedure in the paradigm of law] : avtoref. dys. ... d-ra yuryd. nauk : 12.00.07 / Kyiv. nats. un-t vnutr. sprav. Kyiv, 32 p. [in Ukr.].
6. Polozhennya pro administratyvni sudy FRN. Administratyvna yustyttsiya: yevropeys'kyy dosvid i propozytsii dlya Ukrainy [Regulations on administrative courts of the Federal Republic of Germany. Administrative justice: European experience and proposals for Ukraine] / avt.-uporyad.: I. B. Koliushko, R. O. Ku'ybida. Kyiv : Fakt, 2003, pp. 260–313. [in Ukr.].
7. Ra'yt, H. (1994) Derzhavne upravlinnya [Public administration] / per. z anhl. V. Ivashka, O. Kovalenka, S. Sokolyk. Kyiv : Osnovy, 191 p. [in Ukr.].
8. Syemyorkina, O. M. (2003) Zakonodavche vrehulyuvannya administratyvnykh protsedur yak aspekt intehratsiyi zakonodavstva Ukrainy do Yevropeys'koho zakonodavstva [Legislative regulation of administrative procedures as an aspect of the integration of Ukrainian legislation into European legislation]. *Administratyvna reforma v Ukraini: shlyakh do yevropeys'koi intehratsiyi : zb. naukovykh pr.* Kyiv : Kyiv. rehion. tsentr Akademii pravovykh nauk Ukrainy, OOO «ADEF-Ukraïna», pp. 36–41. [in Ukr.].
9. Tamanaha, B. (2007) Verkhovenstvo prava: istoriya, polityka, teoriya [The rule of law: history, politics, theory] / per. z anhl. A. Ishchenka. Kyiv : Vydavnychy dim «Kyyevo-Mohylyans'ka akademiya», 208 p. [in Ukr.].
10. Tymoshchuk, V. P. (2010) Administratyvni akty: protsedura pryynyattya ta prypynennya diy [Administrative acts: the procedure for adoption and termination of action]. Kyiv : «Konus-Yu», 296 p. [in Ukr.].
11. Tyshchenko, M. M. (1999) Administratyvno-protseusual'nyy status hromadyanyna Ukrainyiny: problemy teorii ta shlyakhy vdoskonalennya zakonodavchoho rehulyuvannya [Administrative-procedural status of a citizen of Ukraine: theoretical problems and ways to improve legislative regulation] : avtoref. dys. ... d-ra yuryd. nauk : 12.00.07 / Nats. yuryd. akad. Ukrainyiny im. Yaroslava Mudroho. Kharkiv, 22 p. [in Ukr.].
12. Shmidt-Assmann, E. (2009) Zahal'ne administratyvne pravo yak ideya vrehulyuvannya: osnovni zasady ta zavdannya systematyky administratyvnoho prava / per. z nim.: H. Ryzhkov, I. Soyko, A. Bakanov ; vidp. red. O. Syroyid ; nauk. red.: R. Kuybida, O. Syroyid, V. Tymoshchuk. Vyd. 2-he, pererob. ta dopov. Kyiv : K.I.S., 523 p. [in Ukr.].

ABSTRACT

Maxim Garifullin. The scientific definitions and the practices of legislative fixing of the concept of «administrative act»: the domestic and the foreign experience. The problems connected with the monotonous understanding of the essence of administrative acts and their most complete and accurate definition, and also with the definition of their individual features, reflecting the specifics of administrative acts and delimiting these acts from others have been considered in the article. The purpose of the research is to determine the scientific approaches to the definitions and the practice of legislative consolidation of the concept of «administrative act» in the Ukraine and the foreign countries.

It should be noted that the current Ukrainian legislation does not use the term «administrative act», which in turn significantly complicates the formulation of the meaningful definition. It is worth noting that the German doctrine has been dominated in most European countries in the approaches to the understanding of the concept of administrative act, in which the concept of administrative act is the central category of the administrative-legal doctrine, administrative act is recognized as «some order, decision or other official measure directed by the authority for the regulation of the individual case in the sphere of public law and which has direct external legal consequences».

The conclusion has been drawn that the understanding of the concept of «administrative act» in the domestic administrative-legal tradition is characterized by the lack of the unity of the theoretical and methodological research as for the definition of its role and the place in the dogmatism of the science of administrative law. It has been emphasized that the presence of controversial interpretations of the same concept is primarily explained by the historical peculiarities of the formation of the Ukrainian administrative law. Based on the proposed definitions, which are contained in the legislation of the different countries of the world, we come to the conclusion that in its essence the administrative act performs the specifying legislative function. At the same time, it fills in uncertainties in the legal regulation, turns the guarantees provided by opportunities into reality. The German scientists generally emphasize the need for the definition of the status of the source of law by administrative act, because it creates the legal situation, rights and obligations which have the binding force.

Keywords: *administrative act, administrative law, public management, procedure of adoption of administrative acts, legislation.*

УДК 340 (340.12+340.15+341)
DOI: 10.31733/2078-3566-2023-1-402-407



Олександра ГОРБАЧЕНКО[©]

аспірант

(Університет економіки та права «КРОК»,
м. Київ, Україна)

ПОРІВНЯЛЬНО-ПРАВОВИЙ АНАЛІЗ ДОСВІДУ УКРАЇНИ ТА УГОРЩИНИ В ПИТАННІ ЗАБЕЗПЕЧЕННЯ ЗОВНІШНІХ ФУНКЦІЙ: СФЕРА ІНВЕСТИЦІЙ

Питання системи інституційного забезпечення зовнішніх функцій, як і саме питання джерел живлення, оновлення та діяльності зовнішніх функцій є завжди актуальним питанням для наукової сфери, через постійні зміни. А питання порівняльно-правового аналізу досвіду різних держав, в цьому разі України та Угорщини, має ще більший інтерес та новизну в науковій сфері через недослідженість, що робить цю статтю ще більшим *gap* в науку. Повномасштабна війна в Україні завдає величезних людських, економічних та культурних втрат. Життя розділилося на «до війни» та «у війні». Все це відкидає Україну до стартової точки відліку, де по завершенню цієї агонічно-пропагандистської «військової операції» настане період великої відбудови та покарання винних в межах міжнародного права. Призначення кожної держави, її напрями функціонування, успішність, занедбаність та межі реалізації можна сьогодні яскраво розглядати під призмою саме її зовнішніх функцій. Цією науковою статтею робиться спроба дослідити актуальність питання залучення інвестицій та їх рівень їх нормативного регулювання українським та угорським законодавством.

Ключові слова. Україна, Угорщина, зовнішні функції, порівняльно-правовий аналіз.

Постановка проблеми. Законодавство України в питанні інвестицій не лише розгалужене, ще й часом в конфлікті між собою, що в свій час робить діяльність в Україні неоднозначною та юридично ускладненою. Фінальна мета – отримання грошей, наповнення бюджету, при цьому інтереси самого інвестора мало значущі. Навіть пропонувані державні гарантії не є заохочувальним поштовхом до вкладень. Поняття соціальної мети держави тісно пов'язане із сутністю держави. Ця концепція розкриває, для чого призначена держава і для чого вона має служити. Держава – це історично сформована, свідомо організована соціальна система, що керує суспільством; це організація всього суспільства; його інститут, який служить інтересам суспільства і покликаний діяти для загального блага.

Аналіз публікацій, в яких започатковано вирішення цієї проблеми. Під час написання цієї наукової статті були використані праці Л. Наливайко, Ю. Богомол, В. Михайліва, Ю. Колупаєва, С. Залюбовської, І. Мельничука, а також національні та міжнародні законодавчі акти.

Основною метою цієї наукової статті є дослідити сферу інвестицій під призмою порівняльно-правового аналізу досвіду України та Угорщини в питанні забезпечення зовнішніх функцій.

Виклад основного матеріалу. Наукове пізнання є складним та суперечливим процесом і водночас найвищим рівнем пізнавальної діяльності. Методологія наукового пізнання – специфічне історичне явище. Філософська методологія поєднує всі загальнонаукові способи в три великі групи. До першої належать: спостереження, порівняння. До другої: ідеалізація. До третьої: аналіз і синтез, індукція та дедукція, абстрагування та моделювання. У цій статті ми широко використовуємо усі три групи методів.

Результати обговорення. Функції є незамінною стороною будь-якої організації, й тим самим, саме в них віддзеркалюється уся суть держави, як пояснює Л. Наливайко [1, с. 54]. Ю. Богомол вдало підмічає, що функції держави реалізуються з допомоги методів та форм, у яких і виражається воля такої держави [2, с. 249–251]. Хоча, на нашу думку, методи реалізації знаходять своє вираження за допомогою саме форм.

© О. Горбаченко, 2023

ORCID iD: <https://orcid.org/0000-0002-8805-4024>

allexa198@gmail.com

Аналізуючи метод заохочення який є таким, що своєю юрисдикцією сприяє до виконання тієї чи іншої програми, положення. Залучення інвестицій останніми роками є курсовим питанням діяльності інститутів органів державної влади, особливо в часи післявоєнного відродження. Пріоритетним завданням, одним з них, є просування України в світ як надійного та передбачуваного партнера. При цьому в більшості вона асоціюється з корупцією та великою непрозорістю, і маємо результат віднесення до держав з найбільшим інвестиційним ризиком.

Економісти Ю. Колупаєв, С. Залюбовська, І. Мельничук стверджують, що позитивними елементами інвестиційного клімату впевнено є: природно-ресурсний потенціал, культурна спорідненість з ЄС та північно-американськими державами, освіченість населення високого рівня та професійної підготовки, наявність дешевої робочої сили. При цьому найбільш відштовхуючими елементами є: відсутність дієвої та сталої економічної стратегії, наявність негативних відгуків серед інвесторів, недолугість сфери інтелектуальної власності, складна система податків, кульгавість банківської системи, що дає поштовх до банкрутства, не об'єктивність судової системи в ході процесу, корумпованість [3, с. 27].

Законодавство України має розгалужену систему законів, що регулює питання інвестицій та державних гарантій, проте інвесторів така теорія не приваблює, а навпаки. Саме тому Україна не розглядається пріоритетною для інвестицій.

В. Михайлів говорить, що така розгалуженість є свідченням роботи державних органів на життєві заходи щодо поліпшення умов функціонування сфери інвестицій. Ми вважаємо, що така розгалуженість, із прийняттям нового нормативно-правового акту на зміну чи доповнень до попередніх, лише погіршує загальну систему. Адже це не прозорість, а плутаний лабіринт законів. Часом трапляється дублювання повноважень. Або ж як пише В. Михайлів, один закон змінюється чи ж відміняється, інший приймається й містить положення відміненого [4].

Сфера інвестицій регулюється як постановами КМУ, указами Президента, так і законами України. Наприклад, статтями 4 Законів України «Про інвестиційну діяльність» та «Про режим іноземного інвестування» законодавець не обмежує інвестора у виборі об'єкту, виключення становлять лише об'єкти, що не відповідають санітарно-гігієнічним, радіаційним, екологічним та іншим нормам, більше того перший закон передбачає статтею 18, що ніхто не має право обмежити право інвестора у виборі об'єкту інвестування [5-6]. Аналізуючи зокрема ці два законодавчі акти, можемо зазначити щодо його неузгодженості між собою. Перший регулює інвестиційну діяльність на території України, передбачаючи інвесторами як фізичних і юридичних резидентів, так і не резидентів, прописуючи щодо рівності права здійснення такої діяльності. Передбачаючи державні гарантії у вигляді стабільності на випадок зміни законодавства та погіршення умов реалізації договорів, можливість продовжувати діяти на основі раніше укладених договорів, а саме на період дійсності таких договорів, виняток становлять зміни в податковому, митному, валютному законодавстві [5, ст. 5; 7; 18]. При цьому другий Закон, що передбачає саме особливості іноземного інвестування прописує державні гарантії на строк 10 років з дати набрання чинності закону, що змінює гарантії захисту у випадку звернення інвестора будуть діяти для нього на основі того закону, що їх передбачали. Якщо у випадку першого закону податкове законодавство становить виключення, і у випадку змін, змінює й умови реалізації діяльності. То другий Закон, навпаки передбачає, що зміни Податковим кодексом в частині підвищення рентної ставки за видобуток газу природного в період 01.03.2022-01.03.2032 не можуть бути збільшено чи скореговано [6, ст. 8].

До того ж у юридичному обігу маємо Указ Президента «Про план першочергових заходів у сфері інвестиційної діяльності», прийнятий у 2006 році. Аналізуючи його, можемо відзначити дещо застарілість, про це свідчить і термін виконання такого «плану» – «до 2008 року», «протягом 2006 року». Але варто відмітити порушення питання про можливість вжиття заходів про припинення внесення змін до законів щодо податків та залучення іноземних інвесторів для надання ними позитивного відгуку про ведення бізнес-діяльності в Україні [7].

Тож законодавство України в питанні інвестицій не лише розгалужене, ще й часом в конфлікті між собою, що в свій час робить діяльність в Україні неоднозначною та юридично ускладненою. Фінальна мета – отримання грошей, наповнення бюджету, при цьому інтереси самого інвестора мало значимі. Навіть пропонувані державні гарантії не є заохочувальним поштовхом до вкладень.

У випадку Угорщини питання інвестиційної діяльності є налагодженим значно краще, ніж в Україні. Наприклад, у 2021 році вона ввійшла до четвірки лідерів по заходженню інвестицій в сумі 5,3 млрд євро, після неї йдуть Польща 3,5 млрд євро, Словаччина 0,5 млрд євро та Чехія 985 млн євро. Інвестиціям в оборотний капітал найбільше сприяють сприятливе, передбачуване податкове та регуляторне середовище, кваліфікована робоча сила та захист прав інтелектуальної власності [8].

Поряд з тим значним елементом інвестиційної діяльності в Угорщині є порівняна з Україною стабільність. Законодавство Угорщини може роками не зазнавати змін. Доповнення чи зміни мають бути особливо значимими, саме це буде слугувати поштовхом до оновлення наявного законодавства. В інших випадках, інвестори можуть бути впевненими в стабільності. У випадку України зміни та доповнення видаються часто та масово, що відповідно не говорить про ознаки впевненості та стабільності. Як вихід, український законодавець пропонує так звані «державні гарантії» на такий випадок.

Аналізуючи закон Угорщини «СХХХVIII 2007 року про інвестиційні компанії та постачальників товарно-біржових послуг, а також правила діяльності, яку вони можуть здійснювати», можемо вказати на масштабність регулювання кола питань. Цей Закон містить положення, як розпочати діяльність щодо сфери та стартового капіталу, щодо отримання дозволу на таку діяльність, щодо правил здійснення діяльності та процесу і умов ліквідації. Варто звернути увагу, на відміну від українських законів, що регулюють інвестиційну діяльність, угорський законодавець передбачає й суму з якою можливо бути інвестором – 75 тисяч євро, 150 тисяч євро, 750 тисяч євро. Звертаємо увагу й на те, що угорський закон говорить, що банкрутство не може бути використане до інвестиційної діяльності. Підставою для припинення діяльності є відклик інвестором своєї ліцензійної діяльності або закінчення строку дії такої. Український же Закон «Про інвестиційну діяльність» у статті 21 говорить про можливість завершення інвестиційної діяльності саме через банкрутство [9; 10]. На нашу думку, банкрутство щодо інвестора є не коректно з юридичного погляду. Згідно із ст. 2 Закону «Про інвестиційну діяльність» під такою діяльністю варто розуміти сукупність практичних дій громадян, юридичних осіб і держави в реалізації інвестицій. Відповідно й виникає запитання, у випадку наявності інвестора в обличчі держави, то наскільки реально визнати її банкрутом. Саме тому вважаємо угорський підхід є значно логічнішим та юридичнішим [10].

Проаналізувавши угорський закон та українські закони, можемо сказати, що останні є значно поверхневі у вирішенні питань такого рівня. Угорський містить й вимоги, хто може бути інвестором, з якими мінімальними вкладеннями чи ж у випадку представника від інвестиційної компанії, то перший передбачає й вимоги до такого представника, зокрема керування такої інвестиційної компанією може здійснювати щонайменше дві особи з наявністю відповідної вищої освіти, успішного досвіду діяльності в цій сфері не менше 3 років [11].

Саме тому висуваємо пропозицію, по-перше, щодо об'єднання наявних вище згаданих законів «Про інвестиційну діяльність» та «Про режим іноземного інвестування» в один єдиний. На прикладі Угорщини, яка ділить питання в межах одного закону на частини. Наявність їх окремо слугує лише для юридичного заплутування та колізій. По-друге, об'єднавши їх, також вартує доповнити частинами щодо відкриття такої діяльності в Україні, отримання дозволу, самого здійснення, аж до ліквідації, такі положення є значно розмитими в наявних законах. Такий крок скоротить юридичний лабіринт й відповідно бюрократію серед самих законів. По-третє, знаходження відповіді в межах одного закону є досить практично та адаптивно в умовах ХХІ століття, де для економії часу та якості надання юридичної консультації чи ж послуг на прикладі угорського закону можна знайти посилання, зокрема на Господарський кодекс, тобто сам закон говорить що для повноти відповіді також вартує звернутися до положень й кодексу. Це є досить зручно, адже у випадку українських законів досить часто можна зустрітися з висловом «якщо інше не передбачене законодавством» чи ж «здійснюється відповідно до законодавства», що значно збільшує час на пошук відповіді серед наявної кількості законів, постанов, указів ще й змін та доповнень до них. Тож ми отримуємо єдиний закон «Про інвестиційну діяльність», з приблизними такими частинами:

1. Загальні положення:
 - 1.1. Інвестиції та інвестиційна діяльність.
 - 1.2. Інноваційна діяльність.

- 1.3. Об'єкти інвестиційної діяльності.
- 1.4. Суб'єкти інвестиційної діяльності.
- 1.5. Права та обов'язки суб'єктів інвестиційної діяльності.
- 1.6. Регулювання відносини між суб'єктами.
2. Державний контроль за здійсненням інвестиційної діяльності.
3. Здійснення інвестиційної діяльності резидентами:
 - 3.1. Початок діяльності: сфера та умови.
 - 3.2. Статутний капітал.
 - 3.3. Дозвіл на здійснення діяльності.
 - 3.4. Правила здійснення інвестиційної діяльності.
 - 3.5. Ризики та гарантії.
 - 3.6. Процес ліквідації.
 - 3.7. Заходи контролю та санкції.
4. Здійснення інвестиційної діяльності нерезидентами:
 - 4.1. Початок діяльності: сфера та умови.
 - 4.2. Статутний капітал.
 - 4.3. Дозвіл на здійснення діяльності.
 - 4.4. Правила здійснення інвестиційної діяльності.
 - 4.5. Ризики та гарантії.
 - 4.6. Процес ліквідації.
 - 4.7. Заходи контролю та санкції.
5. Перехідні положення.

У випадку Угорщини видача дозволів на здійснення діяльності, її ліквідації і нагляду застосування санкцій й таке подібне покладено на Наглядний орган. Це орган, через який проходять інвестори усі етапи від створення до ліквідації. На сьогодні наявне законодавство України не передбачає необхідність отримання дозволу на інвестиційну діяльність. Виходячи з цього, можемо висловити рекомендацію щодо створення в Україні «Єдиного державного наглядового органу з питань інвестицій», покликаним такого органу має бути полегшення заходу інвестицій, зі зверненням до одного органу з отриманням консультацій та супроводження такої діяльності.

Досліджуючи метод рекомендації та метод переконання, можемо відзначити їх вдале відображення в межах статті 19 Закону України «Про режим іноземного інвестування»: підприємство з іноземними інвестиціями самостійно визначає умови реалізації продукції (робіт, послуг), у тому числі ціни на них. Не підлягає ліцензуванню та квотуванню продукція підприємств з іноземними інвестиціями, якщо вона вважається продукцією власного виробництва в порядку, встановленому Кабінетом Міністрів України. У випадку Угорщини на основі вище вказаного закону, такими прикладами є глава 5, § 17(1). У межах своєї організації інвестиційна фірма розробляє окремі організаційні положення щодо їх діяльності та процедур таким чином, щоб забезпечити адекватність та ефективність своїх організаційних рішень, включаючи заходи для ведення справ з недоліками, відповідно до розміру інвестиційної компанії, характеру та складності її діяльності – с) надавати доступ до інформації лише уповноваженим особам, тим самим зменшуючи можливість неправомірного використання інформації, отриманої під час господарських операцій [11].

Простежено, що метод примусу знаходить своє відображення в частині українського підходу: це, безумовно, сплати податків, зокрема регулюючи статтею 20 Закону України «Про режим іноземного інвестування» [12]. В частині угорського законодавства отримання дозволу від Наглядного органу щодо можливості реалізації інвестиційної діяльності [11].

Висновки. Висуваємо пропозицію: по-перше, щодо об'єднання наявних законів «Про інвестиційну діяльність» та «Про режим іноземного інвестування» в один єдиний. На прикладі Угорщини, яка ділить питання в межах одного закону на частини. Наявність їх окремо слугує лише для юридичного заплутування та колізій. По-друге, об'єднавши їх також вартує доповнити частинами щодо відкриття такої діяльності в Україні, отримання дозволу, самого здійснення, аж до ліквідації, такі положення є значно розмитими в наявних законах. Такий крок скоротить юридичний лабіринт й відповідно бюрократію серед самих законів. По-третє, знаходження відповіді в межах одного закону є досить практично та адаптивно в умовах XXI століття, де для економії часу та якості надання юридичної консультації.

Список використаних джерел

1. Наливайко Л. Теорія держави і права в таблицях і схемах : навч. посібник. Київ : Хай-Тек-Прес, 2020. 296 с.
2. Богомол Ю. Особливості реалізації функцій держави. *Підприємство, господарство і право*. 2018. № 12. С. 249-252.
3. Колупаєв Ю., Залубовська С., Мельничук І. Проблеми залучення інвестиційних ресурсів в економіку України. *Економічна наука. Інвестиції: практика та досвід*. 2018. С. 26–29.
4. Михайлів В. Інвестиційне законодавство: стан, проблеми та перспективи. URL : https://minjust.gov.ua/m/str_40069.
5. Про інвестиційну діяльність : Закон України від 18.09.1991. URL : <https://zakon.rada.gov.ua/laws/show/1560-12#Text>.
6. Про режим іноземного інвестування : Закон України від 19.03.1996. URL : <https://zakon.rada.gov.ua/laws/show/93/96-%D0%B2%D1%80#Text>.
7. Про план першочергових заходів у сфері інвестиційної діяльності : Указ Президента України від 10.04.2006 № 300/2006. URL: <https://zakon.rada.gov.ua/laws/show/300/2006#Text>.
8. Látványosan nőtt a külföldi befektetések száma Magyarországon. URL : <https://www.origo.hu/gazdasag/20220719-latvanosan-nott-a-kulfoldi-befektetesek-szama-magyarorszagon-gazdasag.html>.
9. 2007. évi CXXXVIII. Törvény a befektetési vállalkozásokról és az árutőzsdei szolgáltatókról, valamint az általuk végezhető tevékenységek szabályairól. URL : <https://net.jogtar.hu/jogszabaly?docid=a0700138.tv>.
10. Про інвестиційну діяльність : Закон України від 18.09.1991. URL : <https://zakon.rada.gov.ua/laws/show/1560-12#Text>.
11. 2007. évi CXXXVIII. Törvény a befektetési vállalkozásokról és az árutőzsdei szolgáltatókról, valamint az általuk végezhető tevékenységek szabályairól. URL : <https://net.jogtar.hu/jogszabaly?docid=a0700138.tv>.
12. Про режим іноземного інвестування : Закон України від 19.03.1996 22.03.2022. URL : <https://zakon.rada.gov.ua/laws/show/93/96-%D0%B2%D1%80#Text>.

Надійшла до редакції 10.02.2023

References

1. Nalyvaiko, L. (2020) Teoriia derzhavy i prava v tablytsiakh i skhemakh [Theory of the state and law in tables and diagrams] : navch. posibnyk. Kyiv. Khai-Tek-Pres, 296 p. [in Ukr.].
2. Bohomol, Yu. (2018) Osoblyvosti realizatsii funkttsii derzhavy [Peculiarities of implementation of state functions]. *Pidpriemstvo, hospodarstvo i pravo*. No 12, pp. 249-252. [in Ukr.].
3. Kolupaiev, Yu., Zaliubovska, S., Melnychuk, I. (2018) Problemy zaluchennia investytsiinykh resursiv v ekonomiku Ukrainy [Problems of attracting investment resources to the economy of Ukraine]. *Ekonomichna nauka. Investytsii: praktyka ta dosvid*, pp. 26–29. [in Ukr.].
4. Mykhailiv, V. Investytsiine zakonodavstvo: stan, problemy ta perspektyvy [Investment legislation: state, problems and prospects]. URL: https://minjust.gov.ua/m/str_40069. [in Ukr.].
5. Pro investytsiinu diialnist [About investment activity] : Zakon Ukrainy vid 18.09.1991 roku. № 1560-XII. V redaktsii stanom na 09.06.2022. URL : <https://zakon.rada.gov.ua/laws/show/1560-12#Text>. [in Ukr.].
6. Pro rezhym inozemnoho investuvannia [On the regime of foreign investment] : Zakon Ukrainy vid 19.03.1996. URL: <https://zakon.rada.gov.ua/laws/show/93/96-%D0%B2%D1%80#Text>. [in Ukr.].
7. Pro plan pershocherhovykh zakhodiv u sferi investytsiinoi diialnosti [On the plan of priority measures in the field of investment activities] : Ukaz Prezydenta Ukrayiny vid 10.04.2006 № 300/2006. URL : <https://zakon.rada.gov.ua/laws/show/300/2006#Text>. [in Ukr.].
8. Látványosan nőtt a külföldi befektetések száma Magyarországon [The number of foreign investments in Hungary has increased spectacularly]. URL : <https://www.origo.hu/gazdasag/20220719-latvanosan-nott-a-kulfoldi-befektetesek-szama-magyarorszagon-gazdasag.html>. [in Hun.].
9. 2007. évi CXXXVIII. Törvény a befektetési vállalkozásokról és az árutőzsdei szolgáltatókról, valamint az általuk végezhető tevékenységek szabályairól [CXXXVIII of 2007 Law on investment companies and commodity exchange service providers, as well as the rules for the activities they can carry out]. URL: <https://net.jogtar.hu/jogszabaly?docid=a0700138.tv>. [in Hun.].
10. Pro investytsiinu diialnist [On Investment activities] : Zakon Ukrainy vid 18.09.1991 URL : <https://zakon.rada.gov.ua/laws/show/1560-12#Text>. [in Ukr.].
11. 2007. évi CXXXVIII. Törvény a befektetési vállalkozásokról és az árutőzsdei szolgáltatókról, valamint az általuk végezhető tevékenységek szabályairól. URL: <https://net.jogtar.hu/jogszabaly?docid=a0700138.tv>. [in Hun.].
12. Pro rezhym inozemnoho investuvannia [On the regime of foreign investment] : Zakon Ukrainy vid 19.03.1996. URL: <https://zakon.rada.gov.ua/laws/show/93/96-%D0%B2%D1%80#Text>. (data zvernennia: 24.07.2022). [in Ukr.].

ABSTRACT

Oleksandra Horbachenko. Comparative legal analysis of the experience of Ukraine and Hungary in providing external functions: investment field. The issue of state functions remains one of the key issues in the theory and practice of state formation. They play an important role in the implementation of state policy, because without influencing this or that phenomenon of social relations, the state is unable to solve the tasks set before it and achieve the set goals. Comprehensive implementation of state policy is a guarantee of a peaceful and safe existence and further development of the entire society. Examining the sector, we can note the peculiarities of the modern state, which find their embodiment in the modification of the functions of the state.

The development of theories of functions gives us the opportunity to forecast a specific situation related to the transformation of the state or its individual institutions, the implementation of state policy. The question of the system of institutional support of external functions, as well as the question of power sources, renewal, and activity of external functions, is always a relevant issue for the scientific sphere, due to constant changes. And the issue of comparative legal analysis of the experience of different states, in this case Ukraine and Hungary, has even greater interest and novelty in the scientific field due to its lack of research, which makes this article an even greater contribution to science. A full-scale war in Ukraine causes huge human, economic and cultural losses. Life was divided into «before the war» and «in the war».

All this pushes Ukraine to the starting point of reference, where after the end of this agony-propaganda «military operation» there will be a period of great reconstruction and punishment of the guilty within the framework of international law. The purpose of each state, its directions of functioning, success, neglect, and limits of implementation can be vividly considered today under the prism of its external functions. This scientific article attempts to investigate the relevance of the issue of attracting investments and their level of regulatory regulation by Ukrainian and Hungarian legislation.

Keywords: *Ukraine, Hungary, external functions, comparative legal analysis.*

УДК 349.6: 504.4

DOI: 10.31733/2078-3566-2023-1-407-413



Інга ГУДИМ®

аспірант

(Дніпропетровський державний університет
внутрішніх справ, м. Дніпро, Україна)

ХАРАКТЕРИСТИКА СИСТЕМИ СУБ'ЄКТІВ АДМІНІСТРАТИВНО-ЮРИСДИКЦІЙНИХ ПРОВАДЖЕНЬ ТА ЇЇ СИСТЕМОУТВОРЮЮЧИХ ОЗНАК

З'ясовано сутність адміністративно-юрисдикційних проваджень та місце в них відповідних суб'єктів. Розглянуто загальний та спеціальний статуси суб'єкта адміністративно-юрисдикційного провадження. Визначено проблеми процесуально-правового становища суб'єктів адміністративно-юрисдикційних проваджень, серед яких проблеми: суб'єктного складу такого виду адміністративних проваджень; забезпечення якості реалізації під час адміністративно-процесуальної діяльності суб'єктами адміністративно-юрисдикційних проваджень свого процесуального статусу; неефективність захисту прав і законних інтересів громадян у процесі реалізації своїх повноважень; невизначеність місця та ролі поняття під час провадження у справах про адміністративні правопорушення.

Ключові слова: *юрисдикція, адміністративна юрисдикція, адміністративно-юрисдикційне провадження, адміністративне провадження, суб'єкти адміністративної юрисдикції, суб'єкт адміністративно-юрисдикційного провадження.*

Постановка проблеми. Теорія та практика адміністративної юрисдикції надають особливого значення важливому елементу структури адміністративно-процесуальних відносин – суб'єктам, які є центральною ланкою правозастосовної діяльності під час провадження у справах про адміністративні правопорушення (адміністративно-деліктного провадження), дисциплінарного провадження, провадження

© І. Гудим, 2023

ORCID iD: <https://orcid.org/0000-0003-0958-6557>

ingag@i.ua

за скаргами громадян, провадження адміністративних справ у порядку адміністративного судочинства, що узагальнено утворюють групу адміністративно-юрисдикційних проваджень. Останні виникають щодо вирішення адміністративних (публічних) конфліктів (суперечок), захисту прав, свобод та законних інтересів фізичних та юридичних осіб в публічній сфері. Підставою їх виникнення є наявність спірної ситуації, що зумовлює потребу у появі третьої сторони, здатної вирішити правовий конфлікт, володіючи офіційними повноваженнями, що надають можливість розібратися у сутності спору, а також сформулювати нормативно-обґрунтовану основу для прийняття того чи іншого рішення щодо цього спору. Водночас з'ясування сутності правового спору (конфлікту) можливо лише на основі правової оцінки поведінки кожного його учасника, з'ясування їх процесуальної правосуб'єктності. Лише зважена оцінка з позицій правових вимог поведінки обох сторін сприятиме винесенню обґрунтованого рішення у справі та окресленню перспектив удосконалення організації адміністративно-юрисдикційних проваджень.

Аналіз публікацій, в яких започатковано вирішення цієї проблеми.

Зрозуміло, що подолання принципових прогалин і нормативних колізій, які фактично склалися в правовому регулюванні адміністративно-юрисдикційної діяльності, об'єктивно неможливе без ґрунтовного наукового аналізу наявних проблем та визначення шляхів їх. Водночас адміністративно-правова наука на сьогодні має замало у своєму розпорядженні спеціальних досліджень, які розширюють уявлення про систему суб'єктів адміністративно-юрисдикційних проваджень та їх процесуальну правосуб'єктність. Хоча окремі питання суб'єктного складу адміністративно-юрисдикційного процесу вже ставали предметом досліджень відомих вчених-адміністративістів, зокрема треба згадати В. Шильника «Адміністративні юрисдикційні провадження та їх здійснення органами внутрішніх справ», Я. Іваненко «Адміністративні неюрисдикційні провадження», К. Сергієнко «Принципи адміністративно-юрисдикційної діяльності органів виконавчої влади», Р. Миронюка «Суб'єкти адміністративно-деліктного процесу» тощо. Тимчасом проблематика суб'єктного складу адміністративно-юрисдикційного процесу залишається невирішеною, дослідження епізодичними і неповними, не даючи зрозуміти їх місце в адміністративному процесі.

З огляду на незначний інтерес з боку науковців і практиків до проблем вивчення особливостей реалізації адміністративно-юрисдикційних правовідносин як складової адміністративного процесу, і відповідно недостатній рівень наукових досліджень даної проблеми, її ґрунтовне дослідження сьогодні набуває особливого змісту та актуальності

Метою статті є характеристика на основі аналізу чинного законодавства, наявних наукових, публіцистичних та методичних джерел правової системи суб'єктів адміністративно-юрисдикційних проваджень та її системоутворюючих ознак.

Виклад основного матеріалу. Будь-які процесуальні дії, що здійснюються у межах відповідного адміністративного провадження, передбачають неодмінну участь в них певних осіб, яким чинне законодавство надає певний обсяг процесуальних прав та обов'язків. Йдеться про суб'єктів адміністративно-юрисдикційного процесу, характерними особливостями яких є множинність та неоднорідність, а їх кількісний та якісний склад безпосередньо залежить від особливостей правовідносин у будь-якій сфері розвитку суспільства. Більше того, конкретні форми вираження їх процесуальної право- і дієздатності різні, що визначається тією процесуальною роллю, яка відводиться кожному з них.

У загальнотеоретичному розумінні суб'єктом (від латинського «subjectus» – той, хто знаходиться в основі) визнається носій предметно-практичної діяльності і пізнання (індивід або соціальна група), джерело активності, яка спрямована на об'єкт. Своєю чергою, у теорії права суб'єкт права – це особа (фізична або юридична), що за законом володіє здатністю мати і реалізовувати безпосередньо або через представника права і юридичні обов'язки (тобто правосуб'єктність) [1, с. 681].

У сфері реалізації адміністративної юрисдикції відповідний суб'єкт постає як юридична абстракція, що визначає правове становище особи у відносинах з приводу захисту її прав, свобод та інтересів засобами адміністративного права. У конкретно-юридичному значенні названий суб'єкт постає індивідуалізованою особою – носієм прав та обов'язків в адміністративних процесуальних відносинах з приводу відправлення правосуддя адміністративними судами [2, с. 10] та взяття участі в адміністративному провадженні.

Стосовно цього цілком обґрунтованим є твердження вчених, які вважають, що термін «суб'єкти адміністративного провадження» має бути єдиним поняттям, що включає в себе «учасників адміністративного провадження» та органів владних повноважень, як «лідуючих суб'єктів», що здійснюють адміністративне провадження та виносять рішення у справі [3, с. 54–60].

Загальний статус суб'єкта адміністративно-юрисдикційного провадження визначає його місце у механізмі правоохорони, тобто це правове становище, що характеризується сукупністю юридичних прав та обов'язків з розгляду і вирішення як справ про адміністративні правопорушення, так й інших публічно-правових спорів. З іншого боку, спеціальний статус суб'єкта адміністративно-юрисдикційного провадження визначає його місце в системі зазначених суб'єктів та конкретизує його правове становище стосовно учасників провадження у справах про адміністративні правопорушення та інших правових спорів. Тобто особливістю таких проваджень є суб'єктний склад його учасників, який може бути представлений судовою та позасудовою юрисдикцією. Безперечно, більший склад суб'єктів адміністративно-юрисдикційних проваджень утворюють не органи судової влади, а спеціально уповноважені суб'єкти публічного адміністрування, наділені юрисдикційними повноваженнями щодо розгляду справ про адміністративні правопорушення, здійснення дисциплінарного провадження, провадження за скаргами громадян, провадження адміністративних справ у порядку адміністративного судочинства тощо.

Проте треба зазначити, що далеко не всі органи та особи наділяються повнотою повноважень адміністративно-юрисдикційного характеру. Для багатьох із них безпосередня участь у здійсненні адміністративної юрисдикції обмежується вирішенням адміністративно-правових суперечок, що виникають у результаті оскарження громадянами та організаціями дій чи правових актів підпорядкованих ним виконавчих органів та посадових осіб. До їхньої компетенції віднесено також вирішення правових спорів, що мають місце при застосуванні ними дисциплінарної влади щодо безпосередньо підлеглих по службі працівників.

Отже, в узагальненому виді до суб'єктів адміністративно-юрисдикційних проваджень, насамперед, належать всі органи виконавчої влади (посадові особи), наділені повноваженнями контрольно-наглядового характеру. Однак водночас – і на це особливо треба звернути увагу – адміністративна юрисдикція не є винятковою прерогативою суб'єктів виконавчої влади. Значна роль у її здійсненні приділяється органам судової влади, які відповідно до Конституції України реалізують свою компетенцію, зокрема, в межах адміністративного судочинства, у тому числі й з розгляду справ про адміністративні правопорушення. Іншими словами, багатосуб'єктний підхід до розуміння змісту адміністративно-юрисдикційних проваджень дозволяє визначити юрисдикцію як «адміністративно-процесуальну діяльність, що здійснюється у позасудовому чи судовому порядку з метою розгляду та вирішення адміністративно-правових суперечок та застосування адміністративно-примусових заходів» [4, с. 413].

Звісно ж, що розуміння суб'єкта адміністративної юрисдикції у широкому, багатосуб'єктному сенсі, передбачає не лише органи виконавчої, а й судової влади. Однак цю класифікацію більш правильно було б визначити «не за суб'єктним складом», а за способом вирішення адміністративних спорів – «судовим» чи «позасудовим». Іншим аргументом не на користь цієї класифікації буде те, що «управлінський підхід, або його ще називають широким» і «юрисдикційний або вузький підхід» застосовують для з'сування сутності адміністративного процесу, як основної та більш масштабної категорії адміністративного права, ніж адміністративна юрисдикція.

Залежно від сфери правової охорони, характеру правопорушень або правових спорів, видів юрисдикційних органів, що розглядають справи про правопорушення та застосовують санкції (виконавчі або судові), виду та характеру справ, що вирішуються (злочини, правопорушення); територіальної їхньої компетенції; осіб, що беруть участь у справі, юрисдикція поділяється на окремі види. Однак саме адміністративна юрисдикція за обсягом вирішуваних справ, широтою та різноманітністю інтересів держави, суспільства і громадян, що зачіпаються, кількістю суб'єктів її здійснення є однією з найзначніших. Вона має всі ознаки юрисдикції в цілому, але, водночас, це самостійний вид правозастосовної, правоохоронної діяльності уповноважених органів державної влади (виконавчих, судових), що має особливості, однією з яких і є багатосуб'єктний її

склад.

На сьогодні інститут суб'єктів адміністративно-процесуальних відносин взагалі та адміністративно-юрисдикційних проваджень зокрема докладно досліджено вітчизняними вченими-адміністративістами, які переважно усіх учасників адміністративного процесу (адміністративних проваджень) поділяють на декілька груп, серед яких:

1) особи (органи), які розглядають і вирішують адміністративні справи. Сукупність органів (осіб) адміністративно-процесуальної юрисдикції становить єдину систему, за допомогою якої будь-які адміністративні справи вирішуються за загальними правилами, що встановлені державою. Однак різноманіття адміністративних проваджень, які в літературі за юрисдикційними ознаками об'єднані в групи: адміністративно-регулятивні провадження; адміністративно-судочинні провадження та адміністративно-деліктні провадження зумовлюють наявність певної специфіки всієї системи. Ця специфіка полягає в: а) множинності органів (осіб), уповноважених розглядати і вирішувати індивідуальні адміністративні справи; б) неоднорідності органів (осіб) адміністративно-процесуальної юрисдикції;

2) особи, які представляють в адміністративному процесі особисті права та законні інтереси;

3) особи, які представляють та захищають інтереси інших осіб;

4) особи, які сприяють адміністративним провадженням та здійсненню адміністративного судочинства [5].

Інші вчені (зокрема В. К. Колпаков) виділяють п'ять груп таких суб'єктів, а саме: 1) громадяни; 2) виконавчо-розпорядчі органи та структурні частини їх апарату; 3) об'єднання громадян та їх органи, а також органи самоорганізації населення, що мають адміністративно-процесуальну правосуб'єктність; 4) державні службовці, службовці органів місцевого самоврядування, посадові особи, наділені адміністративно-процесуальними правами та обов'язками; 5) інші державні органи та їх посадові особи [6].

Доречно зауважити, що в цілому термін «суб'єкт адміністративно-юрисдикційного провадження» є виключно науковим, оскільки у чинному адміністративному законодавстві України він не застосовується і відповідно не тлумачиться. Розділ III КУпАП містить лише перелік органів, уповноважених розглядати справи про адміністративні правопорушення, а глава 21 регламентує правовий статус осіб, які беруть участь у провадженні в справі про адміністративне правопорушення [7]. Більше того, в юридичній літературі наводяться різні класифікації учасників адміністративних проваджень.

На думку В. Колпакова, виходячи з різних ролі й призначення, змісту й обсягу повноважень, форм і методів участі, органи (посадових осіб) й громадян можна поділити на такі групи: 1) компетентні органи і посадові особи, наділені правом ухвалювати владні акти, складати правові документи, що визначають рух і долю справи; 2) суб'єкти, що мають особистий інтерес у справі: особа, яка притягається до відповідальності, потерпілий та його законні представники; 3) особи і органи, що сприяють здійсненню провадження: свідки, експерти, спеціалісти, перекладачі, поняті; 4) особлива група учасників провадження – громадські організації, товариські суди, трудові колективи, адміністрація за місцем роботи правопорушників тощо [8, с. 345–346].

І. Коліушко та Р. Куйбіда пропонують виокремити такі групи учасників: 1) за наявністю заінтересованості у результатах: а) заінтересовані особи (сторони, треті особи, їхні представники); б) учасники, які не мають заінтересованості у вирішенні справи (свідок, експерт, спеціаліст, перекладач та інші); 2) за роллю у судовому процесі: а) особи, які беруть участь у справі (сторони, треті особи, представники сторін та третіх осіб); б) особи, які сприяють розгляду (свідки, експерти, спеціалісти); в) особи, які обслуговують судовий процес (перекладач, секретар судового засідання, судовий розпорядник) [9, с. 90-91]. Вважаємо вдалим і запропонований В. Авер'яновим поділ учасників на дві основні групи: 1) органи, уповноважені розглядати справи (суб'єкти адміністративної юрисдикції); 2) особи, які беруть участь у цих справах [10, с. 624].

Наявність на сьогодні широкого кола суб'єктів адміністративно-юрисдикційних проваджень ще не свідчить про повну урегульованість їх процесуально-правового становища, адже й досі наявними є проблеми:

– суб'єктного складу такого виду адміністративних проваджень;

– забезпечення якості реалізації під час адміністративно-процесуальної

діяльності суб'єктами адміністративно-юрисдикційних проваджень свого процесуального статусу;

– неефективність захисту прав і законних інтересів громадян у процесі реалізації своїх повноважень;

– невизначеність місця та ролі понятого під час провадження у справах про адміністративні правопорушення. Зокрема, окремі норми КУпАП містять посилення на присутність під час учинення окремих адміністративно-процесуальних дій такого учасника адміністративного провадження, як понятий. А саме, в ч. 2 ст. 264 КУпАП зазначено, що особистий огляд може провадити уповноважена на те особа однієї статі з оглядуваним у присутності двох понятих тієї ж статі. У ч. 4 ст. 264 КУпАП ідеться про те, що огляд речей, ручної поклажі, багажу, знарядь полювання і лову риби, добутої продукції, транспортних засобів та інших предметів здійснюється зазвичай у присутності особи, у власності (володінні) якої вони перебувають. У невідкладних випадках зазначені речі, предмети може бути піддано огляду за участі двох понятих у разі відсутності власника (володільця). Так само участь понятого як суб'єкта адміністративно-юрисдикційного провадження підкреслено й в Інструкції з оформлення матеріалів про адміністративні правопорушення в органах поліції, затвердженій наказом МВС України від 06.11.2015 року № 1376, де, наприклад, в п. 12 зазначається, що «протокол особистого огляду та огляду речей підписують особа, яку було піддано оглядові та у якої оглядали речі, поняті та посадова особа органу поліції, яка його склала» [11]. В результаті бачимо, що понятий усе ж виступає учасником провадження у справах про адміністративні правопорушення, при цьому немає вказівки, хто може бути понятим, за винятком того, що під час особистого огляду такими учасниками мають бути особи тієї ж статі, що і оглядуваний. Як вихід з цієї ситуації вважаємо за необхідне доповнити КУпАП статтею 272-1 «Права та обов'язки понятого»;

– нез'ясованість та відсутність законодавчого закріплення повного переліку прав і гарантій їх реалізації для потерпілої сторони (хоча б на рівні становища особи, що притягається до адміністративної відповідальності);

– законодавча обмеженість кола прав потерпілого, визначеного статтею 269 КУпАП, де зазначено, що він «має право знайомитися з матеріалами справи, заявляти клопотання, при розгляді справи користуватися правовою допомогою адвоката, іншого фахівця у галузі права, який за законом має право на надання правової допомоги особисто чи за дорученням юридичної особи, оскаржувати постанову по справі про адміністративне правопорушення» [7]. Однак доречним вважаємо розширення кола прав потерпілого, зокрема в частині: вимоги порушення провадження; надання доказів у справі про адміністративне правопорушення; виступати рідною мовою і користуватися послугами перекладача, якщо не володіє мовою, якою ведеться провадження; оскаржувати процесуальні дії посадових осіб тощо.

Вирішення означених вище проблем сприятиме розвитку інституту адміністративно-юрисдикційного процесу взагалі та відповідних проваджень зокрема.

Висновки. Отже, сукупність органів, посадових осіб, судів (суддів), уповноважених законом розглядати та вирішувати адміністративно-правові спори, розглядати справи про адміністративні правопорушення, справи дисциплінарного характеру та застосування заходів адміністративного примусу, становить систему суб'єктів адміністративної юрисдикції (адміністративно-юрисдикційних) проваджень. Їх можна класифікувати за характером процесуального статусу на три групи: 1) суб'єкти, що вирішують справу; 2) суб'єкти щодо яких вирішується справа; 3) допоміжні учасники юрисдикційного провадження.

Така сукупність суб'єктів адміністративно-юрисдикційних проваджень має необхідні ознаки системи, адже: по-перше, вона складається з безлічі елементів – судів (суддів), органів, посадових осіб, на яких законом покладено здійснення адміністративної юрисдикції; по-друге, наявність взаємозалежності її складових; по-третє, здійснення усіма її ланками однотипної функції – адміністративної юрисдикції.

В основі формування системи суб'єктів адміністративної юрисдикції лежить функціональна ознака, що виділяє провідну роль суддів (судів) у забезпеченні кваліфікованого розгляду та вирішення справ про адміністративні правопорушення, а також вказує на необхідність розширення спеціалізованого юрисдикційного захисту, здійснюваного органами виконавчої влади.

Список використаної літератури

1. Рабінович П. М. Суб'єкт. *Юридична енциклопедія* : у 6-и т. / Шемшученко Ю. С. (гол.) та ін. Київ : Укр. енцикл., 2002. Т. 5. С. 681.
2. Бачун О. В. Правовий статус суб'єктів адміністративного судочинства: автореф. дис. ... канд. юрид. наук : 12.00.07 / Ін-т. законодавства Верховної Ради України. Київ, 2010. 22 с.
3. Міхєєв М. В. Суб'єкти адміністративних проваджень в конфліктному та неконфліктному адміністративному провадженні. *Правова держава*. 2021. № 41. С. 54–60.
5. Демський Е. Ф. Адміністративне процесуальне право України : навч. посібник. Київ : Юрінком Інтер, 2008. 496 с.
6. Колпаков В. К. Адміністративне право України : підруч. Київ : Юрінком Інтер, 2003. 736 с.
7. Кодекс України про адміністративні правопорушення від 07.12.1984. URL : <http://zakon4.rada.gov.ua/laws/show/80731-10>.
8. Колпаков В. К. Адміністративне право України : підруч. Київ : Юрінком Інтер, 1999. 733 с.
9. Коліушко І. Б, Куйбіда Р. О. Адміністративна юстиція: європейський досвід і пропозиції для України. Київ : Факт, 2003. 146 с.
10. Виконавча влада і адміністративне право / за заг. ред. В. Б. Авер'янова. Київ : Видавничий Дім «ІнЮре», 2002. 668 с.
11. Про затвердження Інструкції з оформлення матеріалів про адміністративні правопорушення в органах поліції : наказ МВС України від 06.11.2015 № 1376. URL : <https://zakon.rada.gov.ua/laws/show/z1496-15#Text>.

Надійшла до редакції 28.11.2022

References

1. Rabinovych, P. M. (2002) Subyekt [Subject]. *Yurydychna entsyklopediia* : u 6-y t. / redkol. : Shemshuchenko Yu. S. (hol.) ta in. Kyiv : Ukr. entsykl., vol. 5, pp. 681. [in Ukr.].
2. Bachun, O. V. (2010) Pravovyi status subiektiv administratyvnoho sudochynstva [Legal status of subjects of administrative proceedings] : avtoref. dys. na zdobuttia nauk. stupenia kand. yuryd. nauk : 12.00.07. Kyiv : In-t. zak-va VRU, 22 p. [in Ukr.].
3. Mikheiev, M. V. (2021) Subiekyt administratyvnykh provadzhzen v konfliktnomu ta nekonfliktnomu administratyvnomu provadzhenni [Subjects of administrative proceedings in conflict and non-conflict administrative proceedings]. *Pravova derzhava*. № 41, pp. 54–60. [in Ukr.].
4. Demskyi, E. F. (2008) Administratyvne protsesualne pravo Ukrainy [Administrative procedural law of Ukraine] : navch. posib. Kyiv : Yurinkom Inter, 496 s. [in Ukr.].
5. Kolpakov, V. K. (2003) Administratyvne pravo Ukrainy [Administrative law of Ukraine] : pidruch. Kyiv : Yurinkom Inter, 736 p. [in Ukr.].
6. Kodeks Ukrainy pro administratyvni pravoporushennia vid 07.12.1984 [Code of Ukraine on Administrative Offenses dated December 7, 1984]. URL : <http://zakon4.rada.gov.ua/laws/show/80731-10>. [in Ukr.].
7. Kolpakov, V. K. (1999) Administratyvne pravo Ukrainy [Administrative law of Ukraine] : pidruchnyk. Kyiv : Yurinkom Inter, 733 p. [in Ukr.].
8. Koliushko, I. B, Kuibida, R. O. (2003) Administratyvna yustytisia: yevropeyskyi dosvid i propozytsii dlia Ukrainy [Administrative justice: European experience and proposals for Ukraine]. Kyiv : Fakt, 146 p. [in Ukr.].
9. Vykonavcha vlada i administratyvne parvo [Executive power and administrative law] / za zah. red. V. B. Averianova. Kyiv : Vydavnychiy Dim «InIure», 2002. 668 p. [in Ukr.].
10. Pro zatverdzhennia Instruktсии z oformlennia materialiv pro administratyvni pravoporushennia v orhanakh politsii [On the approval of the Instructions for processing materials on administrative offenses in police bodies] : nakaz MVS Ukrainy vid 06.11.2015 № 1376. URL : <https://zakon.rada.gov.ua/laws/show/z1496-15#Text>. [in Ukr.].

ABSTRACT

Inha Hudym. Characteristics of the system of subjects of administrative and jurisdictional proceedings and its system-forming signs. The article, based on the analysis of current legislation, available scientific, journalistic and methodological sources, including foreign experience, describes the legal system of the subjects of administrative and jurisdictional proceedings and considers its system-forming features.

The essence of administrative-jurisdictional proceedings and the place of relevant subjects in them are clarified. The general and special statuses of the subject of administrative-jurisdictional proceedings are considered. It is proved that the first determines its place in the law enforcement mechanism, ie it is a legal position characterized by a set of legal rights and responsibilities for the consideration and resolution of both cases of administrative offenses and other public law disputes. On the other hand, the special status of the subject of administrative-jurisdictional proceedings determines its place in the system of these subjects and specifies its legal position in relation to the participants in

proceedings on administrative offenses and other legal disputes.

The problems of procedural and legal status of the subjects of administrative-jurisdictional proceedings are identified, among which are the problems of: the subject composition of this type of administrative proceedings; ensuring the quality of implementation during the administrative-procedural activity of the subjects of administrative-jurisdictional proceedings of their procedural status; ineffective protection of the rights and legitimate interests of citizens in the process of exercising their powers; uncertainty of the place and role of the witness during the proceedings in cases of administrative offenses.

It has been found that the system of subjects of administrative-jurisdictional proceedings is a set of bodies, officials, courts (judges) authorized by law to consider and resolve administrative-legal disputes, to consider cases of administrative offenses, disciplinary cases and administrative coercion. It is proposed to classify them according to the nature of the procedural status into three groups: 1) the subjects deciding the case; 2) the subjects in respect of which the case is decided; 3) auxiliary participants in jurisdictional proceedings.

Keywords: *jurisdiction, administrative jurisdiction, administrative-jurisdictional proceedings, administrative proceedings, subjects of administrative jurisdiction, subject of administrative-jurisdictional proceedings.*

УДК 343.16

DOI: 10.31733/2078-3566-2023-1-413-419



Дмитро КАРЦИГІН®

аспірант

*(Харківський національний університет
внутрішніх справ, м. Харків, Україна)*

ПІДСТАВИ ДЛЯ ВІДВОДУ (САМОВІДВОДУ) ПРОКУРОРА, СЛІДЧОГО, ДІЗНАВАЧА

У науковій статті досліджено підстави для відводу (самовідводу) прокурора, слідчого, дізнавача, передбачені чинним кримінальним процесуальним законодавством. Автор звертає увагу на тлумачення терміна «відвід» та його розкриття у різних теоретичних дослідженнях науковців різних часів. Досліджено особливості здійснення відводу прокурором, слідчим або дізнавачем на етапі досудового провадження. Акцентовано на процесуальному порядку здійснення відводу, зокрема змістової наповненості заяви про відвід. Проаналізовано законні підстави для здійснення відводу на предмет їх повноти та врахування відповідними службовими особами, а також звернено увагу на розкриття поняття «інші обставини, які викликають обґрунтовані сумніви в неупередженості» та їх значення в застосуванні окремих положень інституту відводів.

Ключові слова: *відвід, самовідвід, законні підстави, прокурор, слідчий, дізнавач, заява про відвід, приватний інтерес, процесуальний статус.*

Постановка проблеми. Інститут відводів у кримінальному процесі розглядають як гарантії неупередженості, справедливості та об'єктивності під час ухвалення різних процесуальних рішень під час досудового розслідування кримінальних правопорушень. Відводи також можна розглядати як механізм усунення упереджених осіб, зокрема прокурора, слідчого, дізнавача від здійснення досудового розслідування. Саме тому механізм застосування відводів повинен бути ефективним та досконалим, його положення мають бути чіткими і конкретними для запобігання випадкам невинуватих відводів тощо. Інститут відводу – це стратегія захисту інтересів особи, адже обставини, які унеможливають подальшу участь прокурора, слідчого або дізнавача у здійсненні досудового розслідування, є підставами для їх обґрунтованого та аргументованого відводу. При цьому треба зазначити, що кримінальне процесуальне право в цілому спрямоване на захист інтересів особи, а інститут відводів лише підсилює цю мету. Хоча цей інститут не відіграє ключову роль у притягненні особи до кримінальної відповідальності, його значення є неоціненним у реалізації завдань кримінального

© Д. Карцигін, 2023

ORCID iD: <https://orcid.org/0000-0001-7477-9123>

kaf-kpke_f6@univd.edu.ua

судочинства, передбачених ст. 2 Кримінального процесуального кодексу України (далі – КПК України) [1]. Запобігання необґрунтованому процесуальному примусу, зумовленому упередженим ставленням прокурора, слідчого або дізнавача стало детермінантою формування інституту відводу. Підстави для здійснення відводу є мірилом справедливості у кримінальному судочинстві, тому з метою підвищення довіри громадян інститут відводів повинен удосконалюватися відповідно до вимог часу. При цьому досі залишаються питання його законодавчої регламентації, які вирішуються як на теоретичному, так і практичному рівнях.

Аналіз публікацій, в яких започатковано вирішення цієї проблеми. Безпосередньо питанням відводу в кримінальному судочинстві присвятили свої праці О. Михайленко, О. Рижаков, С. Александров, О. Ларін, Х. Мамедова, А. Гуляєв, В. Білоусенко, Ю. Грошевий, А. Дубинський, М. Михеєнко, В. Шибіко, В. Задерако, М. Строгович, Р. Рахунов, М. Сірогий, О. П. Кучинська, О. А. Кучинська тощо. Дослідники в межах своїх досліджень акцентують на загальних засадах здійснення відводу, однак вони не досліджують підстави для відводу (самовідводу) з розподілом за суб'єктами. В межах цієї наукової статті нами здійснено спробу аналізу підстав для відводу (самовідводу) конкретних суб'єктів сторони обвинувачення: прокурора, слідчого та дізнавача.

Метою статті є здійснення комплексного аналізу підстав для відводу (самовідводу) прокурора, слідчого або дізнавача та висунення концептуального погляду на підстави, закріплені в чинному законодавстві.

Виклад основного матеріалу. У теоретичних дослідженнях тематики здійснення відводів у кримінальному провадженні міститься тлумачення поняття «відвід», що розглядають як «процесуальний інститут, який містить умови, за яких особа не може брати участь у конкретному кримінальному провадженні, а також здійснення відповідної заяви з вимогою про усунення особи від участі у провадженні» [2, с. 176]. Деякими дослідниками, зокрема Х. Мамедовою, відвід розглядається не тільки як правовий інститут, але і як сукупність норм, які забезпечують об'єктивність і неупередженість рішень і дій осіб, які беруть участь у досудовому провадженні та судовому розгляді справи, а також виконання інших вимог кримінального процесуального законодавства та інших актів законодавства, які містять підстави, що унеможливають участь окремих осіб у подальшому здійсненні досудового розслідування та судового розгляду з огляду на існування обставин, що спростовують їх неупередженість.

Треба зауважити, що підстави для відводу прокурора слідчого, дізнавача та інших учасників кримінального провадження, для яких передбачені процесуальні норми про здійснення відводів, дещо подібні між собою. Інститут відводів застосовується з метою належного виконання завдань кримінального провадження. Відповідно до ст. 2 Кримінального процесуального кодексу України «завданнями кримінального провадження є захист особи, суспільства та держави від кримінальних правопорушень, охорона прав, свобод та законних інтересів учасників кримінального провадження, а також забезпечення швидкого, повного та неупередженого розслідування і судового розгляду з тим, щоб кожний, хто вчинив кримінальне правопорушення, був притягнутий до відповідальності в міру своєї вини, жоден невинуватий не був обвинувачений або засуджений, жодна особа не була піддана необґрунтованому процесуальному примусу і щоб до кожного учасника кримінального провадження була застосована належна правова процедура» [1]. Усі учасники кримінального провадження, особливо сторона обвинувачення, до якої належать прокурор, слідчий, дізнавач, зобов'язані дотримуватися процесуальних процедур, передбачених КПК України, та реалізувати свої повноваження для виконання завдань кримінального провадження. Зважаючи на зміст ст. 2 КПК України, завдання кримінального процесу спрямовані, насамперед, на дотримання прав і свобод людини та громадянина, що досягається шляхом забезпечення захисту від необґрунтованого процесуального примусу та застосування належних правових процедур до кожної особи. Також серед основних цілей інституту відводів виокремлюють забезпечення всебічного, повного та неупередженого дослідження обставин кримінального провадження, адже за відсутності неупередженості під час розслідування кримінального провадження, будь-яка службова особа, як-от: прокурор, слідчий, дізнавач будуть діяти на досягнення задоволення приватного інтересу. Тож можемо встановити, що відсутність неупередженості у діях прокурора, слідчого та дізнавача може в подальшому вплинути на законність, обґрунтованість та

справедливість рішень у кримінальному провадженні.

У термінологічному інструментарії інституту відводів у кримінальному провадженні передбачено поняття «обставини, що виключають можливість участі у кримінальному провадженні», що означають «передбачені законом обставини, що викликають сумнів в безсторонності, неупередженості певних осіб і тягнуть за собою неможливість їх участі в кримінальному судочинстві. Інакше кажучи, обставини є підставами для відводу (самовідводу) прокурора, слідчого, дізнавача у кримінальному провадженні. Крім того, створено класифікацію обставин, що унеможливають участь у кримінальному провадженні, адже вони можуть бути як суб'єктивного, так і об'єктивного характеру. Якщо аналізувати підстави для відводу суб'єктивного характеру, то вони стосуються особистих зв'язків службової особи, об'єктивні підстави вказують на процесуальний статус таких осіб, який унеможливає їх подальшу участь у кримінальному провадженні [3].

Відповідно до ст. 131-1 Конституції України до повноважень прокуратури віднесено «підтримання публічного обвинувачення в суді; організацію і процесуальне керівництво досудовим розслідуванням, вирішення відповідно до закону інших питань під час кримінального провадження, нагляд за негласними та іншими слідчими і розшуковими діями органів правопорядку; представництво інтересів держави в суді у виключних випадках і в порядку, що визначені законом» [4]. Підтримуючи публічне обвинувачення, прокурор бере участь у реалізації однієї з ключових функцій кримінального процесу – функції обвинувачення. У Конституції України як Основному законі досить широко розкриті повноваження прокурора. Натомість більш глибоко і детально їх розкриває Закон України «Про прокуратуру», однак даний Закон не містить підстав для відводу (самовідводу) прокурора, як і інші підзаконні нормативно-правові акти, які регламентують діяльність прокурора, слідчого, дізнавача [5]. Більш детально повноваження прокурора як службової особи, яка здійснює нагляд за додержанням законів під час проведення досудового розслідування у формі процесуального керівництва досудовим розслідуванням, викладено у ст. 36 КПК України, однак окрему увагу законодавець приділяє питанню призначення та заміни прокурора в рамках кримінального провадження. Так, відповідно до ст. 37 повноваження прокурора можуть бути покладені на іншого прокурора в межах одного кримінального провадження через низку причин, серед яких задоволення заяви про відвід [1].

Діяльність слідчого не регламентується виключно нормами КПК України. Існують інші підзаконні нормативно-правові акти, в яких надано визначення поняття «слідчий». Відповідно до Положення про слідчі підрозділи Національної поліції України, затвердженого наказом Міністерства внутрішніх справ України від 06.07.2017 р. № 570 «слідчий – службова особа органу Національної поліції України, уповноважена в межах компетенції, передбаченої КПК України, здійснювати досудове розслідування кримінальних правопорушень» [6]. Таким чином у Положенні визначено ключову функцію слідчого як службової особи, чим мотивується законодавче закріплення підстав для здійснення відводу слідчим. Слідчий здійснює досудове розслідування кримінальних правопорушень, а тому його головним завданням залишається забезпечення повноти, своєчасності та неупередженості з'ясування усіх фактичних обставин справи. Аналогічна ситуація у дізнавача, адже відповідно до Положення про організацію діяльності підрозділів дізнання органів Національної поліції України, затвердженого наказом Міністерства внутрішніх справ України від 20 травня 2020 року №405 «дізнавач – службова особа підрозділу дізнання органу Національної поліції України або уповноважена особа іншого підрозділу поліції, яка уповноважена в межах компетенції, передбаченої КПК України, здійснювати досудове розслідування кримінальних проступків» [7].

Відповідно до ч. 1 ст. 77 КПК України «прокурор, слідчий, дізнавач не має права брати участь у кримінальному провадженні:

- 1) якщо він є заявником, потерпілим, цивільним позивачем, цивільним відповідачем, членом сім'ї або близьким родичем сторони, заявника, потерпілого, цивільного позивача або цивільного відповідача;
- 2) якщо він брав участь у цьому ж провадженні як слідчий суддя, суддя, захисник або представник, свідок, експерт, спеціаліст, представник персоналу органу пробації, перекладач;
- 3) якщо він особисто, його близькі родичі чи члени його сім'ї заінтересовані в

результатах кримінального провадження або існують інші обставини, які викликають обґрунтовані сумніви в його неупередженості» [1].

Аналізуючи наведену норму, ми виявили підстави для відводу (самовідводу) прокурора, слідчого, дізнавача як суб'єктивного, так і об'єктивного характеру, адже вони стосуються приватного інтересу або процесуального статусу особи [8].

З метою забезпечення повноти даного дослідження необхідно підкреслити, що відвід стосується усунення упередженої особи, зокрема прокурора, слідчого, дізнавача від здійснення досудового розслідування з метою недопущення стороннього впливу на ухвалення рішень. Треба зауважити, що завдяки існуванню інституту відводів підвищується довіра до рішень, прийнятих прокурором, слідчим або дізнавачем, оскільки вони зобов'язані були належним чином оцінити ситуацію та встановити наявність/відсутність обставин для здійснення самовідводу. Також необхідно розуміти, що відвід здійснюється під впливом інших учасників кримінального провадження, які мають право встановити та висвітлити у відповідній заяві факти, що свідчать про наявність зацікавленості прокурора, слідчого, дізнавача у результатах досудового розслідування. Натомість самовідвід полягає у самостійному поданні прокурором, слідчим, дізнавачем заяви про наявність певного процесуального статусу або приватного інтересу. При цьому досить доречним є зауваження з приводу оцінки ризиків інституту відводу. Проаналізовані нами норми вказують на відсутність такої оцінки. Не виключним фактором треба вважати дії сторони захисту, спрямовані на перешкоджання нормальному перебігу досудового розслідування, що може виражатися у поданні необґрунтованих заяв про відводи. Ці заяви в переважній більшості випадків не задовольняються, однак їх розгляд вимагає витрати часу, що іноді досить важливо для досягнення очікуваного результату кримінального провадження. Незважаючи на фактор невідкладності, про що вказує законодавець у ч. 1 ст. 83 КПК України «повинні бути невідкладно призначені...» треба зазначити, що конкретний термін не вказано, тому в осіб, відповідальних за призначення іншого прокурора, слідчого або дізнавача не виникає обов'язку обґрунтовувати затягування у призначенні попередньо зазначених осіб, якщо таке відбуватиметься [9].

Раніше нами наведено підстави для відводу (самовідводу) прокурора, слідчого, дізнавача, які є спільними для цих суб'єктів. Однак будь-який відвід повинен бути вмотивованим. Про це зазначено і в ч. 5 ст. 80 КПК України [1]. Варто підкреслити, що вмотивованість відводу ототожнюється із спроможністю представлених заявником аргументів обґрунтувати сумніви у неупередженості прокурора, слідчого або дізнавача під час ухвалення певних рішень, а також змодельовати можливі негативні наслідки впливу вказаних факторів (підстав) на перебіг досудового розслідування. Учасник кримінального провадження, який заявляє відвід або прокурор, слідчий, дізнавач із заявами про самовідвід в цілому повинні відобразити об'єктивну неможливість брати участь в конкретному кримінальному провадженні.

Також необхідно наголосити на необхідності розмежування підстав для здійснення відводу (самовідводу) та оскарження рішень, дій чи бездіяльності прокурора, слідчого, дізнавача. Не є винятковими випадки заявлення відводів прокурору, слідчому або дізнавачу під час досудового розслідування з боку учасників кримінального провадження, які не погоджуються із вчиненими діями або прийнятими рішеннями службових осіб. Підстави для здійснення відводу (самовідводу) не є вичерпними та можуть бути доповнені іншими варіантами у випадках практичної необхідності, як про це зазначено у рішенні Вищого антикорупційного суду України, справа № 991/9725/20, ЄДРСРУ № 97501434 [10]. Однак це не означає, що відводи повинні застосовуватися у всіх випадках незадоволення діями або рішень слідчого, адже вони повинні бути обумовлені об'єктивною необхідністю, наявністю визначених у КПК України підстав. Обставини, які детермінували подання заяви про відвід, повинні бути очевидними та зрозумілими для службової особи, яка підлягає відводу, особи, яка розглядає заяву та інших зацікавлених учасників кримінального провадження. Умисна необ'єктивність у поданні заяви про відвід (самовідвід) залишається незадоволеною.

У контексті тематики цього дослідження досить слушною є думка стосовно визначення моменту, з якого у прокурора, слідчого, дізнавача виникає право здійснення відводу. По-перше, сутність цієї проблематики полягає у вирішенні питання наявності права здійснення відводу до прийняття до провадження. З юридичного погляду здійснення відводу до прийняття до провадження треба вважати моментом виникнення

такого права, адже прокурор, слідчий, дізнавач повинні оцінити усі позитивні та негативні фактори проведення досудового розслідування та встановити факт власної неупередженості при прийнятті процесуальних рішень та проведенні процесуальних дій. Про це зазначають у своїх дослідженнях В. Дем'янчук, Г. Денісова [11, с. 94–95]. Заявлення відводу на початковому етапі досудового розслідування є гарантією законності ведення кримінального провадження, адже це вказує на те, що слідчим оцінено усі чинники, які можуть негативно вплинути на з'ясування усіх фактичних обставин справи. Чинне кримінальне процесуальне законодавство зазначає, що заява про відвід може бути подана на будь-якому етапі досудового розслідування, коли прокурору, слідчому або дізнавачу стало відомо про існування обставин, які унеможливають їх подальшу участь у досудовому провадженні, однак, на нашу думку, необхідно акцентувати: важливість заявлення відводу на початковому етапі. Неможливо говорити про реалізацію права на відвід на початковому етапі досудового розслідування, якщо прокурора, слідчого або дізнавача було змінено або додано до слідчої групи, яка проводить досудове розслідування, адже тоді на часовій прямій переноситься момент виникнення права на відвід з початку досудового розслідування до призначення конкретного прокурора, слідчого або дізнавача для реалізації ним законних повноважень в межах конкретного кримінального провадження.

Також чинне законодавство не приділяє значної уваги формі заяви про відвід та її змістовій наповненості, що свідчить про відсутність уніфікованої форми такої заяви. Треба зауважити, що в деяких теоретичних дослідженнях науковці висували пропозиції щодо заміни заяви про відвід на клопотання, адже даний документ подається до осіб керівного складу для розгляду та вирішення ними питання про задоволення відводу, а також визначення змісту такого клопотання із перерахуванням обов'язкових пунктів, які повинні бути в ньому зазначені. У процесі аналізу чинних законодавчих положень ми сформулювали тезу, яка спростовує необхідність таких новацій до кримінального процесуального законодавства, а саме: подання клопотання про відвід. Зауважимо, що фактично на ефективність інституту відводу та реалізації його ключової функції не впливає форма документа, адже головним його завданням залишається забезпечення повного, всебічного та неупередженого досудового розслідування. На нашу думку, важливим аспектом в тексті заяви про відвід залишається висвітлення одного із пунктів, передбачених у відповідній статті КПК України, що стало підставою для реалізації права на відвід прокурором, слідчим, дізнавачем тощо. При цьому, як нами уже було зазначено раніше, перелік обставин, які унеможливають подальшу участь прокурора, слідчого або дізнавача не є конкретно визначеним, адже у п. 3 ч. 1 ст. 77 КПК України законодавець передбачає інші обставини, які викликають обґрунтовані сумніви в неупередженості прокурора, слідчого або дізнавача, не називаючи їх [1]. Із цього можна зробити висновок стосовно того, що прокурор, слідчий, дізнавач або інші учасники кримінального процесу можуть визначити певні обставини як такі, що впливають на фактор неупередженості під час ухвалення певних рішень або вчинення конкретних дій. Саме тому такі обставини повинні бути обґрунтованими та аргументованими в заяві про відвід, адже особа, яка розглядатиме цю заяву, спиратиметься виключно на зміст документа, а не на формулювання підстав для заявлення відводу (самовідводу), викладених у ч. 1 ст. 77 КПК України [1].

Висновки. Інститут відводів застосовується з метою належного виконання завдань кримінального провадження. Підстави для відводу прокурора, слідчого, дізнавача та інших учасників кримінального провадження, для яких передбачені процесуальні норми про здійснення відводів, дещо подібні між собою. Аналізуючи відповідну норму про здійснення відводів у КПК України, ми виявили підстави для відводу (самовідводу) прокурора, слідчого, дізнавача як суб'єктивного, так і об'єктивного характеру, адже вони стосуються приватного інтересу або процесуального статусу особи.

Також необхідно наголосити на необхідності розмежування підстав для здійснення відводу (самовідводу) та оскарження рішень, дій чи бездіяльності прокурора, слідчого, дізнавача. Не є винятковими випадки заявлення відводів прокурору, слідчому або дізнавачу під час досудового розслідування з боку учасників кримінального провадження, які не погоджуються із вчиненими діями або ухваленими рішеннями службових осіб.

Чинне законодавство не приділяє значної уваги формі заяви про відвід та її змістовій наповненості, що свідчить про відсутність уніфікованої форми такої заяви.

Треба зауважити, що в деяких теоретичних дослідженнях науковці висували пропозиції щодо заміни заяви про відвід на клопотання. У процесі аналізу чинних законодавчих положень ми сформулювали тезу, яка спростовує необхідність таких новацій до кримінального процесуального законодавства, а саме: подання клопотання про відвід. Однак фактично на ефективність інституту відводу та реалізації його ключової функції не впливає форма документа, адже головним його завданням залишається забезпечення повного, всебічного та неупередженого досудового розслідування.

Відвід стосується усунення упередженої особи, зокрема прокурора, слідчого, дізнавача, від здійснення досудового розслідування з метою недопущення стороннього впливу на ухвалення рішень. Треба зауважити, що завдяки існуванню інституту відводів підвищується довіра до рішень, ухвалених прокурором, слідчим або дізнавачем, оскільки вони зобов'язані були належним чином оцінити ситуацію та встановити наявність/відсутність обставин для здійснення самовідводу.

Список використаних джерел

1. Кримінальний процесуальний кодекс України : Закон України в редакції від 01.01.2023. URL : <https://zakon.rada.gov.ua/laws/show/4651-17#n1719>.
2. Кухарук Ю. О. Відвід у кримінальному судочинстві та усунення захисника від участі у справі. *Юридична наука*. № 4-5/2011. С. 170–177.
3. Що таке відвід, самовідвід і чому їх застосовують. *Transparency International Ukraine* : офіційний вебсайт. URL : <https://ti-ukraine.org/news/shho-take-vidvid-samovidvid-i-chomu-yih-zastosovuyut/>.
4. Конституція України : Закон України в редакції від 01.01.2020. URL : <https://zakon.rada.gov.ua/laws/show/254%D0%BA/96-%D0%B2%D1%80#Text>.
5. Про прокуратуру : Закон України в редакції від 07.05.2022. URL : <https://zakon.rada.gov.ua/laws/show/1697-18#Text>.
6. Положення про слідчі підрозділи Національної поліції України : затв. наказом МВС України від 06.07.2017 № 570. URL: <https://zakon.rada.gov.ua/laws/show/z0918-17#Text>.
7. Положення про організацію діяльності підрозділів дізнання органів Національної поліції України : затв. наказом МВС України від 20.05.2020 № 405. URL : <https://zakon.rada.gov.ua/laws/show/z0491-20#Text>.
8. Тема № 4. Суб'єкти кримінального процесу. Національна академія внутрішніх справ. URL : https://arm.naiu.kiev.ua/books/public_html/lections/lection4_7.html.
9. Підстави для відводу прокурора. *Адвокат Морозов*: офіційний вебсайт. URL : <https://alibi.dp.ua/2039-pidstavi-dlya-vidvodu-prokurora>.
10. Рішення Вищого антикорупційного суду України, справа № 991/9725/20, ЄДРСРУ № 97501434. URL : <https://vkursi.pro/vsudi/decision/95657412>.
11. Дем'янчук В. А., Денісова Г. В. Заявлення відводу слідчому. *Науковий вісник Ужгородського національного університету. Серія : Право*. 2016. Вип. 37. Т. 3. С. 94–98.

Надійшла до редакції 19.01.2023

References

1. Kryminalnyi protsesualnyi kodeks Ukrainy [Criminal Procedure Code of Ukraine] : Zakon Ukrainy v redaktsii vid 01.01.2023. URL: <https://zakon.rada.gov.ua/laws/show/4651-17#n1719>. [in Ukr.].
2. Kukharuk, Yu. O. (2011) Vidvid u kryminalnomu sudochynstvi ta usunennia zakhysnyka vid uchasti u spravi [Dismissal in criminal proceedings and removal of the defense attorney from participation in cases]. *Yurydychna nauka*. № 4-5, pp. 170–177. [in Ukr.].
3. Shcho take vidvid, samovidvid i chomu yikh zastosovuyut [What is revocation, self-revocation and why are they used]. *Transparency International Ukraine*: ofitsiyni vebsait. URL : <https://ti-ukraine.org/news/shho-take-vidvid-samovidvid-i-chomu-yih-zastosovuyut/>. [in Ukr.].
4. Konstytutsiia Ukrainy [Constitution of Ukraine] : Zakon Ukrainy v redaktsii vid 01.01.2020. URL : <https://zakon.rada.gov.ua/laws/show/254%D0%BA/96-%D0%B2%D1%80#Text>. [in Ukr.].
5. Pro prokuraturu [On Prosecutor's Office] : Zakon Ukrainy v redaktsii vid 07.05.2022. URL : <https://zakon.rada.gov.ua/laws/show/1697-18#Text>. [in Ukr.].
6. Polozhennia pro slidchi pidrozdily Natsionalnoi politsii Ukrainy [Regulations on investigative units of the National Police of Ukraine] : zatv. nakazom MVS Ukrainy vid 06.07.2017 № 570. URL : <https://zakon.rada.gov.ua/laws/show/z0918-17#Text>. [in Ukr.].
7. Polozhennia pro orhanizatsiiu diialnosti pidrozdiliv diznannia orhaniv Natsionalnoi politsii Ukrainy [Regulations on the organization of the activities of the investigation units of the National Police of Ukraine] : zatv. nakazom MVS Ukrainy vid 20.05.2020 № 405. URL : <https://zakon.rada.gov.ua/laws/show/z0491-20#Text>. [in Ukr.].
8. Tema № 4. Subiekty kryminalnoho protsesu. Natsionalna akademiia vnutrishnikh sprav [Topic No. 4. Subjects of the criminal process]. URL : https://arm.naiu.kiev.ua/books/public_html/lections/lection4_7.html. [in Ukr.].

9. Pidstavy dlia vidvodu prokurora [Grounds for disqualification of the prosecutor]. *Advokat Morozov*: ofitsiinyi vebсайт. URL: <https://alibi.dp.ua/2039-pidstavi-dlya-vidvodu-prokurora>. [in Ukr.].

10. Rishennia Vyshchoho antykoruptsiinoho sudu Ukrainy, sprava № 991/9725/20, YeDRSRU № 97501434 [Decision of the Higher Anti-Corruption Court of Ukraine, case No. 991/9725/20, EDRSRU No. 97501434]. URL: <https://vkursi.pro/vsudi/decision/95657412>. [in Ukr.].

11. Demianchuk, V. A., Denisova, H. V. (2016) Zaiavlennia vidvodu slidchomu [Statement of discharge to the investigator]. *Naukovyi visnyk Uzhhorodskoho natsionalnoho universytetu. Seriya : Pravo*. Issue 37, vol. 3, pp. 94–98. [in Ukr.].

ABSTRACT

Dmytro Kartsyhin. Grounds for discharge (self-discharge) of the prosecutor, investigator, inquirer. The scientific article examines the grounds for recusal (self-recusal) of a prosecutor, investigator, investigator, provided by the current criminal procedural legislation. The author draws attention to the interpretation of the term «refusal» and its disclosure in various theoretical studies by scientists of different times. Peculiarities of impeachment by a prosecutor, investigator or inquirer at the stage of pre-trial proceedings have been studied.

Emphasis is placed on the procedural order of revocation, in particular the content of the revocation statement. The legal grounds for impeachment were analyzed for their completeness and consideration by the relevant officials, and attention was paid to the disclosure of the concept of «other circumstances that cause reasonable doubts about impartiality» and their significance in the application of certain provisions of the institute of impeachments. Grounds for impeachment are a measure of justice in criminal proceedings, therefore, in order to increase the trust of citizens, the institution of impeachment must be improved in accordance with the requirements of the times. At the same time, there are still issues of its legislative regulation, which are being resolved both at the theoretical and practical levels.

The purpose of the article is to carry out a comprehensive analysis of the grounds for recusal (self-recusal) of a prosecutor, investigator or inquirer and to put forward a conceptual view of the grounds enshrined in current legislation.

Keywords: *discharge, self-discharge, legal grounds, prosecutor, investigator, inquirer, application for recusal, private interest, procedural status.*

УДК 343.1

DOI: 10.31733/2078-3566-2023-1-419-425



Олексій КЕССАРІЙСЬКИЙ©

аспірант

(Харківський національний університет
внутрішніх справ, м. Харків, Україна)

ПІДСТАВИ ТА ПРОЦЕСУАЛЬНИЙ ПОРЯДОК ПРОВЕДЕННЯ ПРОЦЕСУАЛЬНИХ ДІЙ ДО ВНЕСЕННЯ ВІДОМОСТЕЙ ДО ЄДИНОГО РЕЄСТРУ ДОСУДОВИХ РОЗСЛІДУВАНЬ ДЛЯ З'ЯСУВАННЯ ОБСТАВИН ВЧИНЕННЯ ЗЛОЧИНУ

У науковій статті досліджено підстави та процесуальний порядок проведення процесуальних дій до внесення відомостей до Єдиного реєстру досудових розслідувань для з'ясування обставин вчинення злочину. Проаналізовано акти законотворчої діяльності, в яких висвітлено особливості проведення огляду місця події до внесення відповідних відомостей. Встановлено наявні прогалини в чинному законодавстві та запропоновано шляхи вирішення проблематики.

Ключові слова: *процесуальний порядок, огляд місця події, Єдиний реєстр досудових розслідувань, з'ясування обставин злочину.*

Постановка проблеми. Питання особливостей проведення огляду місця вчинення злочину має неоціненне значення для подальшого проведення досудового розслідування та з'ясування фактичних даних. При цьому необхідно звертати увагу на належність і допустимість доказів, отриманих внаслідок проведення такого огляду. Незважаючи на наявність багатьох теоретичних досліджень з цього питання, низка проблем залишається невирішеною.

© О. Кесарійський, 2023
kaf-kpke_f6@univd.edu.ua

Аналіз публікацій, в яких започатковано вирішення цієї проблеми. У кримінально-процесуальній літературі питання початку досудового розслідування досліджувалася вченими та практиками (Ю. Алєніним, Ю. Грошевим, Л. Лобойком, О. Татаровим, В. Фаринником, В. Шепітьком тощо), однак питання особливостей проведення огляду місця події до внесення відомостей до Єдиного реєстру досудових розслідувань (далі – ЄРДР) потребує уточнення.

Метою статті є дослідження підстав та процесуального порядку проведення процесуальних дій до внесення відомостей до ЄРДР для з'ясування обставин вчинення злочину.

Виклад основного матеріалу. Відповідно до ч. 1 ст. 214 Кримінального процесуального кодексу України (далі – КПК України) «слідчий, дізнавач, прокурор невідкладно, але не пізніше 24 годин після подання заяви, повідомлення про вчинене кримінальне правопорушення або після самостійного виявлення ним з будь-якого джерела обставин, що можуть свідчити про вчинення кримінального правопорушення, зобов'язаний внести відповідні відомості до Єдиного реєстру досудових розслідувань, розпочати розслідування та через 24 години з моменту внесення таких відомостей надати заявнику витяг з Єдиного реєстру досудових розслідувань» [1]. Відповідно до цього положення моментом початку досудового розслідування є внесення відомостей до ЄРДР. Також порядок ведення ЄРДР визначено не тільки КПК України, але й іншими підзаконними нормативно-правовими актами, зокрема Положенням про Єдиний реєстр досудових розслідувань, порядок його формування та ведення, затвердженого наказом Офісу Генерального прокурора від 30.06.2020 р. № 298, у яких визначено, що до ЄРДР «вносяться відомості про короткий виклад обставин, які можуть свідчити про вчинення кримінального правопорушення» [1; 2]. Ці нормативно-правові акти визнають підставами внесення відомостей до ЄРДР заяви чи повідомлення про вчинення кримінального правопорушення, однак вони повинні містити об'єктивні фактичні дані, які б дійсно свідчили про наявність фактів та обставин, що у своїй сукупності вказують на ознаки вчинення кримінального правопорушення. Однак деякі теоретичні дослідження та судова практика не завжди погоджується із позицією законодавця, викладеною у чинних нормативно-правових актах, якими регламентовано процесуальний порядок здійснення досудового розслідування. Проаналізувавши позицію Верховного Суду України, викладену у постанові від 30.09.2021 р. у справі № 556/450/18, ми дійшли до висновку, що заперечення твердження про те, що підставою внесення відомостей до ЄРДР є заяви або повідомлення про вчинення кримінального правопорушення, є цілком обґрунтованим. Відповідно до означеної постанови «слідчий, прокурор після прийняття та реєстрації заяви чи повідомлення про кримінальне правопорушення, повинен здійснити оцінку змісту шляхом перевірки достатності даних, що свідчать про вчинення кримінального правопорушення, за результатами чого приймається рішення про початок досудового розслідування шляхом внесення відповідних відомостей до ЄРДР» [3]. Треба зауважити, що ця постанова демонструє позицію судової практики, яка полягає у розмежуванні підстав початку досудового розслідування та внесення відомостей до ЄРДР, адже підставою початку досудового розслідування не можна вважати усі прийняті та зареєстровані заяви, повідомлення тощо. Відомості до ЄРДР вносяться після аналізу заяви на предмет наявності вагомих обставин, які можуть свідчити про вчинення кримінального правопорушення, при цьому обов'язково дотримується алгоритм передання відповідних відомостей для внесення до ЄРДР [4]. Тож відповідно до Порядку ведення єдиного обліку в органах (підрозділах) поліції заяв і повідомлень про кримінальні правопорушення та інші події, затвердженого наказом Міністерства внутрішніх справ від 08.02.2019 р. № 100 «заяви або повідомлення про кримінальні правопорушення, що надійшли до чергової служби головних управлінь Національної поліції та їх територіальних (відокремлених) підрозділів поліції, уповноважена службова особа після їх реєстрації в ІТС ІПНП (журналі ЄО) невідкладно, але не пізніше 24 годин з моменту реєстрації передає до органу досудового розслідування для внесення відповідних відомостей до ЄРДР та інформує про це керівника головного управління Національної поліції чи його територіального (відокремленого) підрозділу поліції або особу, яка виконує його обов'язки» [5]. Із наведеного положення Порядку можна стверджувати про тісну комунікацію і взаємодію між підрозділами під час внесення відомостей про кримінальне правопорушення до ЄРДР, адже за наявними положеннями чинного законодавства воно є першочерговою дією в процесі проведення досудового розслідування.

Продовжуючи тематику заяв і повідомлень про вчинення кримінального правопорушення, на підставі яких здійснюється внесення відомостей до ЄРДР і, відповідно, починається досудове розслідування, ми звернулися до юридичної практики, а саме Вищий спеціалізований суд України з розгляду цивільних і кримінальних справ дійшов висновку в Узагальненні «Про практику розгляду скарг на рішення, дії чи бездіяльність органів досудового розслідування чи прокурора під час досудового розслідування» від 12.01.2017 р. за № 9-49/0/4-17 стосовно належності заяв і повідомлень про кримінальні правопорушення. Орган судової влади зазначає в Узагальненні, що «КПК України передбачає внесення до Єдиного реєстру досудових розслідувань інформації на підставі заяв і повідомлень про кримінальні правопорушення, а не будь-яких заяв, які надходять до органів досудового розслідування при здійсненні ними своїх повноважень» [6]. В Узагальненні йдеться про уніфіковану форму заяв про вчинене кримінальне правопорушення, прийняття та аналіз яких стає підставою для внесення відомостей до ЄРДР. Аналіз заяви про кримінальне правопорушення або таке, що готується, полягає у дослідженні вагомих обставин, якими є об'єктивні дані, які дійсно свідчать про наявність ознак складу злочину та слугують підтвердженням реальності конкретної події кримінального правопорушення. Серед ключових ознак події кримінального правопорушення слід визначити час, місце, спосіб вчинення кримінального правопорушення та інші ознаки його вчинення. Варто підкреслити, що перераховані нами ознаки повинні вноситися до ЄРДР під час реєстрації певного кримінального правопорушення, то в переважній більшості випадків уповноважена службова особа, яка приймає заяву про кримінальне правопорушення, повинна вказувати усю вичерпну інформацію про подію кримінального правопорушення. Досить слушними слід вважати правові позиції стосовно особливостей реєстрації заяв про кримінальні правопорушення та внесення відомостей до ЄРДР, викладені в судовій практиці, зокрема постановах Касаційного кримінального суду Верховного Суду України від 16.05.2019 р. у справі № 761/20985/18 та від 30.09.2021 р. № 556/450/18 тощо [7; 8].

За загальним правилом, сформованим кримінальним процесуальним законодавством, будь-які процесуальні дії проводяться після внесення відомостей до ЄРДР. Відповідно до ч. 3 ст. 214 КПК України «здійснення досудового розслідування... до внесення відомостей до реєстру або без такого внесення не допускається і тягне за собою відповідальність, встановлену законом» [1]. Законодавець у цьому положенні заклав гарантії виконання завдань кримінального процесу під час досудового розслідування, що зводиться до єдиної мети – захисту прав, свобод та законних інтересів учасників кримінального провадження. Є визначена кримінальним процесуальним законом норма, яка повинна бути дотримана усіма уповноваженими службовими особами, які беруть участь у розгортанні досудового розслідування. При цьому чинним КПК України передбачено особливості проведення окремих процесуальних дій під час організації та проведення досудового розслідування. Повертаючись до ч. 3 ст. 214 КПК України, необхідно навести виняток, який надає право провести єдину процесуальну дію до внесення відомостей до ЄРДР на законних підставах в рамках досудового розслідування злочинів: «у невідкладних випадках до внесення відомостей до Єдиного реєстру досудових розслідувань може бути проведений огляд місця події (відомості вносяться невідкладно після завершення огляду)» [1]. Жодних інших процесуальних дій, які можна проводити до внесення відомостей до ЄРДР, не передбачено. На нашу думку, огляд місця події є однією з найбільш інформативних слідчих (розшукових) дій, що надає змогу не тільки встановити факт кримінального правопорушення, але й зібрати максимум первинного матеріалу, що в подальшому стане основою піраміди доказування в рамках конкретного кримінального провадження. Огляд місця події зазвичай проводиться на початку досудового розслідування, тому в подальшому результати огляду місця події відіграють ключову роль у подальшому встановленні фактичних даних. Від якості проведеного огляду залежить якість досудового розслідування з метою встановлення винуватих осіб, доведення їх винуватості або невинуватості та прийняття кінцевого процесуального рішення по конкретному кримінальному провадженню. Правильним з технічної та юридичної точки зору є визначення законодавцем огляду місця події як такої слідчої (розшукової) дії, яка проводиться до внесення відомостей до ЄРДР. Слідчий, прибуваючи на місце події, концентрується на зборі фактичного матеріалу та ретельному дослідженні усіх обставин, тому першочергово виникає

необхідність фокусу на встановленні факту кримінального правопорушення, в результаті чого приймається рішення про внесення відомостей до ЄРДР.

Під час написання цієї статті ми періодично зверталися до судової практики, адже вона досить обґрунтовано досліджує особливості проведення огляду місця події до внесення відомостей до ЄРДР. Так, у постанові Касаційного кримінального суду Верховного Суду України від 31 травня 2021 року в межах розгляду касаційної скарги (кримінально-правова кваліфікація ч. 2 ст. 286 Кримінального кодексу України) розкривається поняття «огляд місця події» та проаналізовано певні умови, за яких він може бути проведений. Відповідно до тексту наведеної постанови «Огляд місця події – це слідча дія, яка має на меті безпосереднє сприйняття, дослідження обстановки на місці події, виявлення, фіксацію речових доказів, з'ясування характеру події та інших обставин, що підлягають доказуванню. Підставою для проведення огляду місця події слугує інформація про вчинення кримінального правопорушення, зафіксована у певній процесуальній формі» [9]. Судова практика прямо вказує на підставу проведення огляду місця події, зокрема до внесення відомостей до ЄРДР, що розглядають як певну інформацію, відомості про вчинене кримінальне правопорушення. Словосполучення «зафіксована в певній процесуальній формі» означає раніше досліджуваний нами спосіб викладення інформації про кримінальне правопорушення у формі заяви про вчинене кримінальне правопорушення або таке, що готується. Відповідно до обставин справи, викладених у постанові, огляд місця події, а саме: огляд місця дорожньо-транспортної пригоди (далі – ДТП) проведено на підставі повідомлення про ДТП. Виходячи з цього, виникла необхідність у перевірці вказаної інформації та з'ясування обставин події, що відбулася, що зумовило проведення огляду ділянки місцевості, на якій сталася ДТП та пошкоджених транспортних засобів – учасників ДТП. Із цього випливає, що огляд місця події у визначений момент був невідкладною слідчою (розшуковою) дією, яка здійснювалася з метою перевірки отриманої інформації, не потребувала внесення відомостей до ЄРДР та дозволу суду. У даному випадку прослідковується важлива ознака проведення даної процесуальної дії – невідкладність.

Належність доказів, отриманих в результаті слідчих (розшукових) дій, є визначальним аспектом у діяльності осіб, уповноважених на проведення досудового розслідування, тому пріоритетним аспектом завжди залишається дослідження та аналіз законодавчих положень. Відповідно до ч. 1 ст. 223 КПК України «слідчі (розшукові) дії є діями, спрямованими на отримання (збирання) доказів або перевірку вже отриманих доказів у конкретному кримінальному провадженні» [1]. Досліджуючи огляд місця події до внесення відомостей до ЄРДР, ми звертаємо увагу саме на отримання (збирання) доказів, адже дана функція є ключовою у першочергових процесуальних діях на місці події. Крім цього, ч. 2 ст. 223 КПК України закріплює положення стосовно того, що «підставами для проведення слідчої (розшукової) дії є наявність достатніх відомостей, що вказують на можливість досягнення її мети» [1]. Про це ми згадували вище під час аналізу підстав проведення процесуальних дій до внесення відомостей до ЄРДР. Крім невідкладності, треба виокремити ще один важливий аспект – наявність достатніх відомостей. Такими достатніми відомостями можна вважати заяву про вчинене кримінальне правопорушення у відповідній процесуальній формі. На цьому повинні наголошувати практичні працівники під час виконання своїх посадових обов'язків з метою забезпечення належності і допустимості доказів, отриманих від проведених слідчих (розшукових) дій в рамках розслідування певного кримінального провадження.

Відповідно до ч. 1 ст. 237 КПК України «з метою виявлення та фіксації відомостей щодо обставин вчинення кримінального правопорушення слідчий, прокурор проводять огляд місцевості, приміщення, речей, документів та комп'ютерних даних» [1]. В. Пожар зазначає у своїх дослідженнях, що «можливість проведення огляду місця події до внесення відомостей до ЄРДР не є безумовною» [10, с. 254]. Автор дотримується позиції, що повинні бути підстави та умови проведення огляду місця події. Також піддається оцінці «невідкладність» огляду місця події з обов'язковим подальшим внесенням відомостей до ЄРДР після завершення огляду. Серед класичних та найбільш поширених підстав проведення огляду місця події до внесення відомостей до ЄРДР слід назвати заяву або повідомлення (складання заяви про вчинення кримінального правопорушення, повідомлення на лінію «102» тощо), зафіксовані у певній процесуальній формі. Також В. Пожар розглядає як «винятковий випадок» проведення огляду місця події до внесення до ЄРДР «явку з повинною особи як добровільне,

особисте звернення особи, яка вчинила кримінальне правопорушення, із заявою про таке діяння до уповноважених посадових осіб до початку досудового розслідування» [10, с. 254–255]. Відповідно до п. 1 ч. 1 ст. 66 Кримінального кодексу України (далі – КК України) до обставин, які пом'якшують покарання віднесено «з'явлення із зізнанням, щире каяття або активне сприяння розкриттю кримінального правопорушення» [11]. Належна фіксація факту з'явлення особи із зізнанням в подальшому породжує позитивні юридичні наслідки для неї в рамках розслідування кримінального правопорушення. Досліджуючи означену тематику, ми виявили певну прогалину в чинному кримінальному процесуальному законодавстві, оскільки в КПК України та порядкух, якими регламентується діяльність уповноважених службових осіб із прийняття заяв і повідомлень про вчинені кримінальні правопорушення немає прямої вказівки стосовно алгоритму дій у випадку з'явлення особи із зізнанням. Можливо, буде доцільним висвітлювати цей факт у ключових процесуальних документах, які повинні бути складені і до внесення відомостей до ЄРДР, зокрема протоколу огляду місця події. У даному аспекті В. Пожар вважає, що необхідно «встановити особу того, хто з'явився, після чого уповноваженою службовою особою складається протокол, у якому детально викладається зроблена особою заява про вчинення кримінального правопорушення, і обов'язково підписують особа, що з'явилася із зізнанням, і службова особа, що склала протокол» [10, с. 254–255]. Крім того, дослідник вважає, що в такому протоколі варто вказати про роз'яснення особі положень ст. 63 Конституції України та ст. 18 КПК України щодо права не свідчити проти себе [1; 12].

Л. Лобойко у своїх дослідженнях розглядає концептуальні питання, зокрема ті, які стосуються стадій досудового розслідування та його етапів, зазначаючи, що «завданням стадії, що передує розслідування, є встановлення підстав для внесення реєстраційного запису до ЄРДР». Однією із функцій огляду місця події в межах цієї стадії є встановлення ознак кримінального правопорушення [13, с. 134].

Висновки. За загальним правилом, сформованим кримінальним процесуальним законодавством, будь-які процесуальні дії проводяться після внесення відомостей до ЄРДР. Однак КПК України передбачено невідкладні випадки», за якими можна проводити огляд місця події до внесення відомостей до ЄРДР. При цьому у даному випадку прослідковується важлива ознака проведення даної процесуальної дії – невідкладність. Належність доказів, отриманих в результаті слідчих (розшукових) дій, є визначальним аспектом у діяльності осіб, уповноважених на проведення досудового розслідування, тому пріоритетним аспектом завжди залишається дослідження та аналіз законодавчих положень.

Серед підстав проведення огляду місця події, крім заяви про вчинене кримінальне правопорушення в певній процесуальній формі, виокремлюють також з'явлення із зізнанням. Зважаючи на це, необхідно сформувати алгоритм дій уповноважених службових осіб в даному випадку.

Список використаних джерел

1. Кримінальний процесуальний кодекс : Закон України в редакції від 01.01.2023. URL : <https://zakon.rada.gov.ua/laws/show/4651-17#Text>.
2. Положення про Єдиний реєстр досудових розслідування, порядок його формування та ведення : затв. наказом офісу Генерального прокурора від 30.06.2020 № 298. URL : <https://zakon.rada.gov.ua/laws/show/v0298905-20#Text>.
3. Постанова Верховного Суду України від 30.09.2021 у справі № 556/450/18. URL : <http://iplex.com.ua/doc.php?regnum=100109396&red=10000357756907685e3cb107838ac903cd0b36&d=5>.
4. Морозов Є. «Полуавтоматичне» внесення відомостей до Єдиного реєстру досудових розслідувань. Судова практика. ADVOKAT POST: офіційний вебсайт. URL : <https://advokatpost.com/poluvavtomatichne-vnesennia-vidomostej-do-iedynoho-reiestru-dosudovykh-rozsliduvan/>.
5. Порядок ведення єдиного обліку в органах (підрозділах) поліції заяв і повідомлень про кримінальні правопорушення та інші події : затв. наказом МВС України від 08.02.2019 № 100. URL : <https://zakon.rada.gov.ua/laws/show/z0223-19#n7>.
6. Про практику розгляду скарг на рішення, дії чи бездіяльність органів досудового розслідування чи прокурора під час досудового розслідування: узагальнення Вищого спеціалізованого суду України з розгляду цивільних і кримінальних справ від 12.01.2017 за № 9-49/0/4-17. URL: <https://ips.ligazakon.net/document/VRR00212>.
7. Постанова Касаційного кримінального суду Верховного Суду України від 16.05.2019 у справі № 761/20985/18. URL : <http://iplex.com.ua/doc.php?regnum=81953091&red=>

10000338099700c4dc51cd00dbfc14eab78e12&d=5.

8. Постанова Касаційного кримінального суду Верховного Суду України від 30.09.2021 № 556/450/18. URL: <http://iplex.com.ua/doc.php?regnum=100109396&red=10000357756907685e3cb107838ac903cd0b36&d=5>.

9. Постанова Касаційного кримінального суду Верховного Суду України від 31 травня 2021 р. № 333/1539/16-к. URL : <https://zakononline.com.ua/court-decisions/show/>.

10. Пожар В. Г. Початок кримінального провадження та забезпечення допустимості отриманих доказів на цьому етапі. *Правове життя сучасної України : у 3 т. : матеріали Міжнар. наук.-практ. конф. (м. Одеса, 15 трав. 2020 р.)* / відп. ред. М. Р. Аракелян. Одеса : Гельветика, 2020. Т. 3. С. 250-252.

11. Кримінальний кодекс України : Закон України в редакції від 29.12.2022. URL : <https://zakon.rada.gov.ua/laws/show/2341-14#Text>.

12. Конституція України : Закон України в редакції від 01.01.2020 р. № 254к/96-ВР. URL : <https://zakon.rada.gov.ua/laws/show/254%D0%BA/96-%D0%B2%D1%80#Text>.

13. Лобойко Л. М. Підстави і момент початку досудового розслідування. *Наукові дослідження*. 2014. Вип. 27. С. 132–141.

Надійшла до редакції 19.01.2023

References

1. Kryminalnyi protsesualnyi kodeks [Criminal Procedure Code] : Zakon Ukrainy v redaktsii vid 01.01.2023. URL: <https://zakon.rada.gov.ua/laws/show/4651-17#Text>. [in Ukr.].

2. Polozhennia pro Yedynyi reiestr dosudovykh rozsliduvannia, poriadok yoho formuvannia ta vedennia [Regulations on the Unified register of pre-trial investigations, the procedure for its formation and management] : zatv. nakazom ofisu Heneralnoho prokurora vid 30.06.2020 № 298. URL : <https://zakon.rada.gov.ua/laws/show/v0298905-20#Text>. [in Ukr.].

3. Postanova Verkhovnoho Sudu Ukrainy vid 30.09.2021 u spravi № 556/450/18 [Resolution of the Supreme Court of Ukraine dated September 30, 2021 in case No. 556/450/18]. URL : <http://iplex.com.ua/doc.php?regnum=100109396&red=10000357756907685e3cb107838ac903cd0b36&d=5>. [in Ukr.].

4. Morozov Ye. «Poluavtomatychne» vnesennia vidomostei do Yedynoho reiestru dosudovykh rozsliduvan. Sudova praktyka [«Semi-automatic» entry of information into the Unified Register of Pretrial Investigations. Judicial practice]. ADVOKAT POST: ofitsiyni vebсайт. URL : <https://advokatpost.com/poluavtomatychne-vnesennia-vidomostej-do-iedynoho-reiestru-dosudovykh-rozsliduvan/>. [in Ukr.].

5. Poriadok vedennia yedynoho obliku v orhanakh (pidrozdilakh) politsii zaiav i povidomlen pro kryminalni pravoporushennia ta inshi podii [The procedure for keeping a unified record in police bodies (subdivisions) of statements and reports on criminal offenses and other events] : zatv. nakazom Ministerstva vnutrishnikh sprav vid 08.02.2019 № 100. URL : <https://zakon.rada.gov.ua/laws/show/z0223-19#n7>. [in Ukr.].

6. Pro praktyku rozghliadu skarh na rishennia, dii chy bezdiialnist orhaniv dosudovoho rozsliduvannia chy prokurora pid chas dosudovoho rozsliduvannia: uzahalennia Vyschoho spetsializovanoho sudu Ukrainy z rozghliadu tsyvilnykh i kryminalnykh sprav vid 12.01.2017 za № 9-49/0/4-17 [On the practice of considering complaints against decisions, actions or inaction of pre-trial investigation bodies or prosecutors during pre-trial investigation: summary of the Higher Specialized Court of Ukraine for consideration of civil and criminal cases dated 12.01.2017 under No. 9-49/0/4-17]. URL: <https://ips.ligazakon.net/document/VRR00212>. [in Ukr.].

7. Postanova Kasatsiinoho kryminalnoho sudu Verkhovnoho Sudu Ukrainy vid 16.05.2019 u spravi № 761/20985/18 [Resolution of the Criminal Court of Cassation of the Supreme Court of Ukraine dated May 16, 2019 in case No. 761/20985/18.]. URL : <http://iplex.com.ua/doc.php?regnum=81953091&red=10000338099700c4dc51cd00dbfc14eab78e12&d=5>. [in Ukr.].

8. Postanova Kasatsiinoho kryminalnoho sudu Verkhovnoho Sudu Ukrainy vid 30.09.2021 № 556/450/18 [Resolution of the Criminal Court of Cassation of the Supreme Court of Ukraine dated September 30, 2021 No. 556/450/18]. URL : <http://iplex.com.ua/doc.php?regnum=100109396&red=10000357756907685e3cb107838ac903cd0b36&d=5>. [in Ukr.].

9. Postanova Kasatsiinoho kryminalnoho sudu Verkhovnoho Sudu Ukrainy vid 31 travnia 2021 r. № 333/1539/16-k [Resolution of the Criminal Court of Cassation of the Supreme Court of Ukraine of May 31, 2021 No. 333/1539/16-k]. URL : <https://zakononline.com.ua/court-decisions/show/>. [in Ukr.].

10. Pozhar, V. H. (2020) Pochatok kryminal'noho provadzhennya ta zabezpechennya dopustymosti otrymanykh dokaziv na ts'omu etapi [Initiation of criminal proceedings and ensuring admissibility of received evidence at this stage]. *Pravove zhyttia suchasnoyi Ukrainy : u 3 t. : materialy Mizhnar. nauk.-prakt. konf. (m. Odessa, 15 trav. 2020 r.)* / vidp. red. M. R. Arakelyan. Odessa : Hel'vetyka, vol. 3, pp. 250-252. [in Ukr.].

11. Kryminalnyi kodeks Ukrainy [Criminal code of Ukraine] : Zakon Ukrainy v redaktsii vid 29.12.2022. URL: <https://zakon.rada.gov.ua/laws/show/2341-14#Text>. [in Ukr.].

12. Konstytutsiia Ukrainy [Constitution of Ukraine] : Zakon Ukrainy v redaktsii vid 01.01.2020. URL : <https://zakon.rada.gov.ua/laws/show/254%D0%BA/96-%D0%B2%D1%80#Text>. [in Ukr.].

13. Loboiko, L. M. (2014) Pidstavy i moment pochatku dosudovoho rozsliduvannia [Grounds and moment of initiation of pre-trial investigation]. *Naukovi doslidzhennia*. Issue 27, pp. 132–141. [in Ukr.].

ABSTRACT

Oleksii Kessariiskyi. Grounds and procedural procedure for conduct of procedural actions before entering information into the unified register of pre-judicial investigations to determine the circumstances of commitment of a crime. The scientific article examines the grounds and procedural procedure for conducting procedural actions before entering information into the Unified Register of Pretrial Investigations to clarify the circumstances of the commission of a crime. Acts of law-making activity were analyzed, which highlighted the peculiarities of conducting an inspection of the scene of the incident before entering relevant information. Existing gaps in the current legislation are identified and ways to solve the problem are proposed. The question of the specifics of the inspection of the crime scene is of inestimable importance for the further conduct of the pre-trial investigation and the clarification of factual data. At the same time, it is necessary to pay attention to the appropriateness and admissibility of the evidence obtained as a result of conducting such an examination. Despite the availability of many theoretical studies on this issue, a number of problems remain unsolved.

The validity of the evidence obtained as a result of investigative (search) actions is a determining aspect in the activities of persons authorized to conduct pre-trial investigation, therefore the priority aspect always remains research and analysis of legislative provisions. Among the reasons for conducting an inspection of the scene of the incident, in addition to a statement about a committed criminal offense in a certain procedural form, there is also an appearance with a confession. Taking this into account, it is necessary to form an algorithm of actions of authorized officials in this case.

Keywords: *procedural order, inspection of the scene, Unified register of pre-trial investigations, investigation of the circumstances of the crime.*

УДК 349.2:33.43(437)

DOI: 10.31733/2078-3566-2023-1-425-431



Дмитро КОРНІЛОВ[©]

аспірант

(Національний аерокосмічний університет імені М. С. Жуковського «Харківський авіаційний інститут», м. Харків, Україна)

МОБІНГ ЯК НЕГАТИВНЕ ЯВИЩЕ У СФЕРІ ПРАЦІ ТА ШЛЯХИ ЙОГО ПОДАЛАННЯ ЧЕРЕЗ КОЛЕКТИВНО- ДОГОВІРНЕ РЕГУЛЮВАННЯ ТРУДОВИХ ВІДНОСИН

Проаналізовано чинне законодавство з визначенням актуальності проблеми та протидії щодо такого негативного явища, як мобінг у трудових правовідносинах, форми його прояву, мотивацію моберів (осіб, що є ініціаторами мобінгу) на вчинення протиправних дій, відповідальність за мобінг та можливості протидії на локальному рівні.

Визначено, що у протидії мобінгу найбільшу увагу треба приділити превентивному вирішенню проблеми та своєчасному швидкому реагуванню на дії працівників, що мають ознаки мобінгу. Для вирішення таких проблем рекомендовано розроблення та впровадження відповідних механізмів та алгоритмів дій працівників шляхом проведення колективних переговорів. Запропоновано, з урахуванням чинного законодавства, впровадження у колективний договір системи «Правила трьох П», які містять такі елементи, як профілактика, перевірка та покарання.

Ключові слова: *мобінг, мобер, протидія мобінгу, жертва мобінгу, трудовий колектив, колективний договір, відповідальність.*

Постановка проблеми. На сьогодні законодавче визначення поняття мобінгу та встановлення відповідних санкцій не відповідають вимогам комплексної протидії цьому негативному явищу. Постраждала від мобінгу особа не має альтернативного механізму захисту та відновлення своїх порушених прав. Законодавець, закріплюючи певні зобов'язання у протидії мобінгу для роботодавців, не встановлює чіткого механізму його

© Д. Корнілов, 2023

ORCID iD: <https://orcid.org/0000-0002-4595-6271>;

d.s.kornilov@khai.edu

реалізації. Тому, на нашу думку, є актуальним дослідження за значеною тематикою, яке здатне посприяти створенню ефективного правового механізму, що дозволить знизити рівень прояву мобінгу у сфері трудових відносин.

Аналіз публікацій, в яких започатковано вирішення цієї проблеми. Незважаючи на те, що у національному законодавстві до грудня 2022 року було відсутнє поняття мобінгу, вивченню цього явища було приділено достатньо уваги такими науковцями, як Л. Лагутіна, Л. Гаращенко, К. Гірняк, Л. Червінська, О. Клипа, А. Сорокіна, Н. Фединець, О. Сердюк, І. Шупта, О. Корабльова, К. Гірняк, О. Качмар тощо. Однак, на жаль, за наявності значного наукового внеску у дослідженнях протидії мобінгу, відсутні наукові дослідження юридичного аспекту протидії на локальному рівні. Найчастіше відповідні наукові дослідження були направлені на розробку рекомендацій щодо юридичного закріплення поняття мобінгу та встановлення санкцій на законодавчому рівні, розробку не юридичних рекомендацій для протидії мобінгу тощо.

Мета. 1. Пошук ефективного превентивного юридичного підходу у вирішенні проблем, пов'язаних з наявністю мобінгу у трудових правовідносинах, на підставі аналізу наукових доробок науковців та норм чинного трудового законодавства.

2. Розроблення на підставі зазначеного аналізу механізму комплексної протидії мобінгу на локальному рівні, що може бути універсальним вирішенням проблем для багатьох суб'єктів трудового права, що використовують найману працю.

Виклад основного матеріалу. Верховна Рада України 14.09.2006 ратифікувала Європейську соціальну хартію (далі – Хартія). Відповідно до ч. 2 ст. 26 Хартії, Україна зобов'язалася поглиблювати поінформованість, поширювати інформацію про систематичні непорядні або явно негативні та образливі дії щодо окремих працівників на робочому місці або у зв'язку з виконанням роботи, сприяти запобіганню таким діям і вживати всіх відповідних заходів для захисту працівників від такої поведінки [1].

Минулого року, а саме з 11 грудня 2022 року набув чинності Закон України «Про внесення змін до деяких законодавчих актів України щодо запобігання та протидії мобінгу (цькуванню)» [2]. Цей закон вносить зміни до інших законів та фактично започатковує боротьбу з будь-якими проявами мобінгу на державному рівні.

Поняття мобінгу на законодавчому рівні було закріплено у ч. 1 ст. 2² Кодексу законів про працю України (далі – КЗпП), де зазначено, що мобінг (цькування) – систематичні (повторювані) тривалі умисні дії або бездіяльність роботодавця, окремих працівників або групи працівників трудового колективу, які спрямовані на приниження честі та гідності працівника, його ділової репутації, у тому числі з метою набуття, зміни або припинення ним трудових прав та обов'язків, що проявляються у формі психологічного та/або економічного тиску, зокрема із застосуванням засобів електронних комунікацій, створення стосовно працівника напруженої, ворожої, образливої атмосфери, у тому числі такої, що змушує його недооцінювати свою професійну придатність [3].

Як бачимо, чіткої форми прояву мобінгу законодавець не закріпив, що, на нашу думку, слушно, з огляду на те, що неможливо повністю, чітко та структуровано передбачити всі форми прояву, які підпадатимуть під поняття мобінгу.

Серед науковців на сьогодні також немає єдиного підходу до визначення форм прояву мобінгу. Наприклад, О. Сердюк та І. Шупта на основі багатьох наукових праць узагальнюють такі форми мобінгу, зокрема як:

- припинення спілкування, заборона розмовляти з особою;
- переміщення робочого місця в окрему кімнату, подалі від колег;
- ставлення до суб'єкта як до «порожнього місця»;
- заборона колегам розмовляти з суб'єктом, його бойкот;
- посягання на соціальний авторитет, тобто негативне оцінювання, насміхання чи поширення пліток;
- підозри у психічних розладах, натяки про необхідність психіатричного обстеження;
- насміхання над фізичними вадами, особистим життям;
- напади на політичні або релігійні переконання;
- насміхання над національністю;
- доручення робіт, які принижують почуття власної гідності;
- несправедливе й образливе оцінювання роботи;
- карикатурне копіювання ходи, голосу чи жестів;

– сумніви в рішеннях суб'єкта;
– викрикування навздогін непристойностей чи інших образливих висловлювань [4, с. 271].

Н. Фединець виділяє такі форми прояву мобінгу:

– несправедлива критика;
– значні навантаження;
– необґрунтовані та завищені прискіпування щодо роботи;
– нерівномірний розподіл завдань;
– цілеспрямована дезінформація;
– створення перешкод в роботі;
– доноси та скарги;
– насмішки та жарти «за спиною»;
– плітки та вигадкування;
– ігнорування;
– провокації;
– дрібні капості;
– звільнення або пониження в посаді у важливі для працівника дати або дні (день народження, іменини);
– накидання робочих завдань в кінці робочого дня або перед вихідними [5, с. 304].

Варто зазначити, що причини для мотивації моберів на вчинення таких дій можуть бути різними. Наприклад, К. Гірняк зазначає, що основними механізмами розвитку мобінгу є, як правило, заздрощі та конкуренція, неприйняття інших думок, бажання підкорити когось власній волі, витіснити когось з групи (колективу), принизити, навести страх [6, с. 170]

О. Корабльова виділяє причини виникнення мобінгу, пов'язані з самою жертвою мобінгу. До них належать: соціальна, фізична, психологічна несхожість на інших членів колективу, неадекватне сприйняття власної особистості (завищення або заниження самооцінки, комплекс неповноцінності або переваги); неадекватне сприймання групи, акцентуації характеру, слабкий тип нервової системи, некоректний (авторитетний, тоталітарний) стиль виховання особистості жертви, який порушив процес успішної соціалізації, фізична слабкість (хворобливість), пасивна роль у конфліктах [7, с. 69].

Звичайно, боротьба з будь-яким негативним явищем та/або процесом у суспільстві не може бути ефективною без закріплення юридичної відповідальності за певні діяння як правопорушення. Тож з 01.12.2022 Кодекс України про адміністративні правопорушення (далі – КУпАП) доповнився статтею про мобінг (цькування) працівника. Відповідно до ст. 173-5 КУпАП, вчинення мобінгу (цькування) працівника – тягне за собою накладення штрафу на громадян від п'ятдесяти до ста неоподатковуваних мінімумів доходів громадян або громадські роботи на строк від двадцяти до тридцяти годин і накладення штрафу на фізичних осіб – підприємців, які використовують найману працю, посадових осіб – від ста до двохсот неоподатковуваних мінімумів доходів громадян або громадські роботи на строк від тридцяти до сорока годин.

Діяння, передбачене частиною першою цієї статті, вчинене групою осіб або особою, яку протягом року було піддано адміністративному стягненню за таке ж порушення, – тягне за собою накладення штрафу на громадян від ста до двохсот неоподатковуваних мінімумів доходів громадян або громадські роботи на строк від тридцяти до п'ятдесяти годин і накладення штрафу на фізичних осіб – підприємців, які використовують найману працю, посадових осіб – від двохсот до чотирьохсот неоподатковуваних мінімумів доходів громадян або громадські роботи на строк від сорока до шістдесяти годин [8].

Відповідно до ст. 221 КУпАП передбачено, що суб'єктом розгляду справ, пов'язаних з мобінгом, є районні, районні у місті, міські чи міськрайонні суди [8].

На нашу думку, така санкція загалом відповідає заявленій меті – захисту учасників трудових відносин від різних форм прояву мобінгу. Проте відкритими залишаються питання, пов'язані з реальною можливістю доведення складу адміністративного правопорушення у суді відповідним працівником який постраждав від мобінгу та бажанням самого працівника звертатись за захистом порушених прав до суду.

У даному контексті має сенс звернути увагу на види мобінгу, на нашу думку,

найбільш конструктивно вони виділені у наукових роботах О. Сердюк та І. Шупти, які зазначають на:

- горизонтальний – мобінг серед колег;
- вертикальний згори (боссінг) – мобінг керівника проти підлеглого;
- вертикальний знизу (стафінг) – мобінг підлеглих проти керівника [4, 272].

Досліджуючи різноманітні види та форми прояву мобінгу, виникають цілком слушні питання «Чи зацікавлена організація у захисті працівником своїх порушених прав у суді?», «Чи може бути альтернативний та ефективний спосіб захисту прав працівника без судового втручання?».

Вважаємо, що складно буде знайти такого роботодавця, який буде задоволений тим фактом, що його працівник звернувся до суду за захистом своїх порушених прав за прояв мобінгу. Навіть якщо сам роботодавець не є безпосереднім мобером, для організації це реальні ризики зниження репутації, зростання витрат на набір та навчання нових працівників тощо. Саме тому є нагальна потреба в розробці альтернативного підходу для оперативного захисту та відновлення порушених прав працівників на локальному рівні без судового втручання. Для реальної протидії мобінгу у глобальному сенсі цього питання, саме роботодавець повинен бути зацікавленим у створенні спеціального алгоритму дій для захисту своїх працівників від будь-якого прояву мобінгу. На щастя, законодавець вже зробив перший крок у досягненні такої задачі та передбачив у законодавстві наступні положення.

Відповідно до ст. 141 КЗпП, роботодавець повинен правильно організувати працю працівників, створювати умови для зростання продуктивності праці, забезпечувати трудову і виробничу дисципліну, неухильно додержувати законодавства про працю і правил охорони праці, здійснювати заходи щодо запобігання та протидії мобінгу (цькуванню), уважно ставитися до потреб і запитів працівників, поліпшувати умови їх праці та побуту [3].

Відповідно до ч. 2 ст. 158 КЗпП, роботодавець зобов'язаний вживати заходів для забезпечення безпеки і захисту фізичного та психічного здоров'я працівників, здійснювати профілактику ризиків та напруги на робочому місці, проводити інформаційні, навчальні та організаційні заходи щодо запобігання та протидії мобінгу (цькуванню) [3].

На нашу думку, для превентивного попередження та оперативного реагування на будь-які прояви мобінгу в робочому колективі може стати розроблення відповідних умов у колективному договорі. Такі умови повинні передбачати у своєму змісті правові формули щодо запобігання мобінгу у трудових відносинах, тим більше, що такий підхід відповідає нормам чинного трудового законодавства. Відповідно до ч. 2 ст. 7 ЗУ «Про колективні договори і угоди», у колективному договорі встановлюються взаємні зобов'язання сторін щодо регулювання виробничих, трудових, соціально-економічних відносин, зокрема: заходи, спрямовані на запобігання, протидію та припинення мобінгу (цькування), а також заходи щодо відновлення порушених внаслідок мобінгу (цькування) прав [9].

Особливу увагу у зазначеній нормі варто приділити тому факту, що законодавець закріпив за сторонами колективного договору необхідність впровадження певних заходів запобігання, механізму протидії та відновлення порушених прав, а не формальну заборону мобінгу як явища. Саме тому для комплексної та реальної протидії мобінгу у трудових відносинах, пропонуємо систему «Правила трьох П», що містить профілактику, перевірку та покарання.

Під профілактикою ми маємо на увазі насамперед проведення освітніх та інших заходів для працівників з метою ознайомлення з поняттям мобінгу, його ознак, прикладів, відмежувань від ситуацій, які мобінгом не визнаються, процедурою звернення до роботодавця працівником який є жертвою мобінгу, а також механізмами звернення за захистом своїх прав до центрального органу виконавчої влади, що реалізує державну політику у сфері нагляду та контролю за додержанням законодавства про працю, та/або до суду. Такі заходи повинні обов'язково мати систематичний (повторюваний) характер. Проте з якою періодичністю їх проводити можна встановити тільки на локальному рівні (тобто на рівні окремої організації). Така періодичність буде залежати від багатьох факторів, зокрема кількості працівників, характеру роботи, рівня конкуренції, родинних стосунків в колективі, різноманіття трудового колективу за соціальною структурою тощо. Для розуміння стану проблеми в конкретній організації

варто почати з діагностики рівня розвитку мобінгу у колективі, наприклад проведення анонімного опитування всіх працівників.

До перевірки варто віднести впровадження процедури звернення жертвою мобінгу до роботодавця та механізм розгляду такого звернення. Пропонуємо передбачити у колективному договорі право працівника звернутися до роботодавця зі скаргою на дії, що мають ознаки мобінгу від конкретних працівників. Така скарга може бути як усною, так і письмовою. За фактом подання скарги керівник підприємства створює тимчасову комісію з розгляду фактів наведених у заяві. Суб'єктний склад такої комісії може бути різним в залежності від складності дослідження та характеру наведених фактів. В жодному разі до складу комісії не може бути призначена особа, на яку скаржиться працівник. Комісія проводить роботу з дослідження конкретних фактів, зазначених у заяві шляхом відібрання пояснень та (за необхідності) додаткових пояснень як у скаржника, так і в особі/особах яких звинувачує скаржник, дослідження доказів, опитування свідків тощо. Результатом проведення такої перевірки є формування висновку та рекомендацій щодо покарання мобера/моберів, якщо буде встановлено факт прояву мобінгу до працівника.

Наступним та кінцевим елементом протидії мобінгу є покарання. Воно повинно мати на меті передусім відновлення порушених прав працівника та забезпечення можливості його примирення з мобером. Якщо ж стає зрозуміло, що примирення не можливе, керівник підприємства, установи, організації має право застосувати покарання до порушника з урахуванням рекомендацій тимчасової комісії. Щодо видів покарання, то варто зазначити, що мобінг за своїм характером та суттю є правопорушенням у сфері трудових відносин, тому має розглядатися як порушення трудової дисципліни. Відповідно до ст. 147 КЗпП, за порушення трудової дисципліни до працівника може бути застосовано тільки один з таких заходів стягнення як догана або звільнення [3].

Висновки. Отже, імплементація поняття мобінгу та певних положень щодо його правової регламентації у національне законодавство є беззаперечно позитивним кроком у розвитку трудового законодавства України, а також кроком у його адаптації до європейських стандартів. Вважаємо, що встановлена у трудовому законодавстві відповідальність за вчинення мобінгу здатна активно сприяти захисту учасників трудових відносин. Той факт, що законодавець додатково поклав функції щодо запобігання та протидії мобінгу на роботодавця, впливатиме на застосування колективного договору як ефективного засобу вирішення проблем, пов'язаних з мобінгом у трудових правовідносинах. Прийняття колективного договору не може відбуватись одноособово, тому кожен суб'єкт зможе взяти участь у розробці його відповідних нормативних положень. Значення колективного договору полягає у даному випадку, на нашу думку, насамперед, у здійсненні превентивної функції протидії виникненню мобінгу та запровадженні механізму розгляду та вирішенні проблем у разі фіксування фактів прояву мобінгу серед працівників.

На жаль, відсутність поки що конкретних законодавчих механізмів протидії мобінгу змушує самотійно розробляти працівників та роботодавців правила боротьби з цим негативним явищем на локальному рівні. Впровадження запропонованої системи «Правила трьох П» у колективному договорі може бути універсальним рішенням для вирішення проблем, пов'язаних з мобінгом для суб'єктів трудових правовідносин. Кожен елемент зазначеної системи (профілактика, перевірка та покарання) є невід'ємною частиною альтернативного механізму протидії мобінгу.

Список використаних джерел

1. Європейська соціальна хартія (переглянута). Рада Європи; Хартія, Міжнародний документ від 03.05.1996. URL : https://zakon.rada.gov.ua/laws/show/994_062#Text.
2. Про внесення змін до деяких законодавчих актів України щодо запобігання та протидії мобінгу (цькуванню) : Закон України від 16.11.2022. URL : <https://zakon.rada.gov.ua/laws/show/2759-20#Text>.
3. Кодекс законів про працю України : Закон України від 10.12.1971. URL : <https://zakon.rada.gov.ua/laws/show/322-08#Text>.
4. Шупта І. М., Сердюк О. І. Мобінг як деструктивне явище в креативному колективі, що гальмує інноваційний розвиток підприємства. *Наукові праці Полтавської державної аграрної академії*. 2011. № 3 (4). С. 293–299.
5. Фединець Н. І. Сучасні напрями розвитку економіки, підприємництва, технологій та їх правового забезпечення : *матеріали Міжнародної науково-практичної конференції*. Львів : Вид-во Львів. торг.-екон. ун-ту, 2022. С. 302–304.
6. Гірняк К. М. Вплив мобінгу на формування системи управління

персоналом. *Науковий вісник Львівського національного університету ветеринарної медицини та біотехнологій імені С. З. Гжицького. Серія : Харчові технології.* 2016. № 1 (4), С. 167–174.

7. Корабльова О. О. Причини виникнення мобінгу як соціально-педагогічної проблеми школярів підліткового віку. *Збірник наукових праць Хмельницького інституту соціальних технологій.* 2011. № 4. С. 66–69.

8. Кодекс України про адміністративні правопорушення від 07.12.1984. URL : <https://zakon.rada.gov.ua/laws/show/80731-10#Text>.

9. Про колективні договори і угоди : Закон України від 01.07.1993. URL : <https://zakon.rada.gov.ua/laws/show/3356-12#Text>.

10. Качмар О. В. Мобінг як різновид психологічного насильства в трудовому колективі. *Актуальні проблеми філософії та соціології.* 2016, Вип. 14. С. 58–61.

Надійшла до редакції 22.02.2023

References

1. Yevropeyska sotsialna khartiya (perehlyanuta). Rada Yevropy; Khartiya, Mizhnarodnyi dokument vid 03.05.1996 [European Social Charter (revised). Council of Europe; Charter, International document dated 05.03.1996]. URL : https://zakon.rada.gov.ua/laws/show/994_062#Text. [in Ukr.].

2. Pro vnesennia zmin do deiakykh zakonodavchykh aktiv Ukrainy shchodo zapobihannia ta protyidii mobinhu (tskuvanniu) [On amendments to some legislative acts of Ukraine regarding the prevention and counteraction of mobbing (harassment)] : Zakon Ukrainy vid 16.11.2022. URL : <https://zakon.rada.gov.ua/laws/show/2759-20#Text>. [in Ukr.].

3. Kodeks zakoniv pro pratsiu Ukrainy [Labor Code of Ukraine] : Zakon Ukrainy vid 10.12.1971. URL : <https://zakon.rada.gov.ua/laws/show/322-08#Text>. [in Ukr.].

4. Shupta, I. M., Serdiuk, O. I. (2011) Mobinh yak destruktivne yavyshe v kreatyvnomu kolektyvi, shcho halmuie innovatsiyni rozvytok pidpriemstva [Mobbing as a destructive phenomenon in the creative team, which inhibits the innovative development of the enterprise]. *Naukovi pratsi Poltavskoyi derzhavnoyi ahrarnoyi akademiyi.* № 3 (4), pp. 293–299. [in Ukr.].

5. Fedynets, N. I. (2022) Suchasni napriamy rozvytku ekonomiky, pidpriemnytstva, tekhnolohii ta yikh pravovoho zabezpechennia [Modern trends in the development of the economy, entrepreneurship, technologies and their legal support] : *materialy Mizhnarodnoi naukovopraktychnoi konferentsii.* Lviv : Vyd-vo Lviv. torh.-ekon. universytetu, pp. 302–304. [in Ukr.].

6. Hirniak, K. M. (2016) Vplyv mobinhu na formuvannia systemy upravlinnia personalom [The influence of mobbing on the formation of the personnel management system]. *Naukovyi visnyk Lvivskoho natsionalnoho universytetu veterynarnoi medytsyny ta biotekhnolohii imeni S. Z. Gzhytskoho. Serii : Kharchovi tekhnolohii.* № 1 (4), pp. 167–174. [in Ukr.].

7. Korablyova, O. O. (2011) Prychyny vynyknennia mobinhu yak sotsialno-pedahohichnoi problemy shkolariv pidlitkovoho viku [The causes of mobbing as a socio-pedagogical problem of adolescent schoolchildren]. *Zbirnyk naukovykh prats Khmelnytskoho instytutu sotsialnykh tekhnolohii Universytetu "Ukrayina",* № 4, pp. 66–69. [in Ukr.].

8. Kodeks Ukrainy pro administratyvni pravoporushennia vid 07.12.1984 № 8073-X [Code of Ukraine on Administrative Offenses dated 07.12.1984]. URL : <https://zakon.rada.gov.ua/laws/show/80731-10#Text>. [in Ukr.].

9. Pro kolektyvni dohovory i uhody [About collective agreements and agreements] : Zakon Ukrainy vid 01.07.1993. URL : <https://zakon.rada.gov.ua/laws/show/3356-12#Text>. [in Ukr.].

10. Kachmar, O. V. (2016) Mobinh yak riznovyd psykhologichnoho nasylstva v trudovomu kolektyvi. Aktualni problemy filosofii ta sotsiolohii [Mobbing as a type of psychological violence in the workforce]. Issue 14, pp. 58–61. [in Ukr.].

ABSTRACT

Dmytro Kornilov. Mobbing as a negative phenomenon in the field of work and ways of overcoming it through the collective regulation of labor relations. The article analyses the current legislation to determine the relevance of the problem and countermeasures against such a negative phenomenon as mobbing in labor relations, the forms of its manifestation, the motivation of mobbers (initiators of mobbing) to commit illegal actions, the responsibility for mobbing and countermeasures at the local level. Attention is drawn to the fact that the main pillar of the state in combating mobbing is the employer. It has been established that in the fight against mobbing, the greatest attention should be paid to the preventive solution of the problem and to the timely and rapid reaction to the actions of employees who show signs of mobbing. To solve such problems, it is recommended to develop and implement appropriate mechanisms and algorithms of employees' actions through collective bargaining. It is noted that the parties to the collective agreement are interested in solving problems related to mobbing, therefore the implementation of specific provisions in the collective agreement requires prior agreement between the parties.

Taking into account the current legislation, it is proposed to implement the «three Ps» system in the collective agreement, which consists of such elements as prevention, control and punishment. The first step to a comprehensive fight against mobbing in labor relations is the implementation of measures aimed at diagnosing of development of such a negative phenomenon among employees and researching the awareness of mobbing. Prevention should include systematic educational activities for employees. To

verify the complaints of employees about mobbing, it is necessary to create a temporary commission to consider such complaints. Punishment should be aimed at restoring the violated rights of the employee. Punishment, as a violation of labor discipline, can be a reprimand or dismissal.

Keywords: *mobbing, mobber, countering mobbing, a victim of mobbing, labor collective, collective agreement, responsibility*

УДК 343.9

DOI: 10.31733/2078-3566-2023-1-431-436

Вадим МІГАЛАТЮК[©]

аспірант

*(Класичний приватний університет,
м. Запоріжжя, Україна)*

ПРО КРИМІНОЛОГІЧНЕ ПОПЕРЕДЖЕННЯ ЗЛОЧИННОСТІ

На основі сучасних уявлень про злочинність, сутності та змісту протидії її проявам, її попередження, як комплексу соціально-правових зусиль з утримання кількісних та якісних показників злочинності в соціально допустимих межах, у статті проаналізовано кримінологічне попередження злочинності. Автором сформовано низку положень та висновків, зокрема зазначено, що у сфері боротьби з правопорушеннями і злочинністю суспільство завжди використовувало і використовує всі наявні у нього засоби для того, щоб попередити і не допустити порушення кримінального закону, запобігти, утримати членів даного суспільства від вчинення протиправних дій.

Ключові слова: *запобігання злочинності, злочинність, попередження правопорушень, правоохоронні органи, протидія, профілактична діяльність.*

Постановка проблеми. Запобігання злочинам (або протидія злочинності) це об'єктивна потреба сучасного суспільства, яке будує правову державу (ст. 1 Конституції України). А головним напрямом цієї протидії є запобігання злочинності (усунення причин та умов, що її породжують і сприяють її різноманітним проявам). Тим самим створюються реальні передумови поступового ослаблення суспільної небезпечності злочинів та зменшення, врешті-решт, масштабів самої злочинності [1].

Запобігання злочинам – це цілеспрямований комплексний процес, що здійснюється державними органами, господарськими, громадськими організаціями та суспільними об'єднаннями, а також громадськими формуваннями (волонтерськими об'єднаннями) і окремими громадянами (в тому числі активістами, волонтерами). Це є завданням всіх гілок державної влади: законодавчої, виконавчої, судової (ст. 6 Конституції України). Протидія злочинності базується на нормативно-правових засадах внутрішньої і зовнішньої політики держави, складовою частиною якої є кримінологічна політика, що визначає теоретичні основи, напрями, цілі, методи запобіжного впливу на злочинність тощо [1].

Аналіз досліджень, в яких започатковано вирішення цієї проблеми. Зараз ми говоримо про проблеми протидії злочинності, а не про боротьбу зі злочинністю в суспільстві (як розглядали її раніше). Окремі питання цієї проблеми досліджували такі українські науковці: О. Бандурка, В. Батиргарєєва, В. Біляєв, А. Бойко, В. Глушков, Б. Головкін, Л. Давиденко, І. Даньшин, В. Дьомін, А. Закалюка, В. Зеленецький, А. Зелінський, О. Кальман, В. Ключ, О. Костенко, О. Кузнецов, О. Литвинов, П. Маланчук, Ю. Невмержицька, С. Пеньков, В. Попович, Б. Розовський, П. Романько, С. Сумський, О. Храмов, В. Шақун, В. Шедрик, О. Шостко, І. Юрій та ін.

Мета полягає в з'ясуванні на основі сучасних уявлень про злочинність, сутності та змісту протидії її проявам, її попередження, як комплексу соціально-правових зусиль з утримання кількісних та якісних показників злочинності в соціально допустимих межах.

Виклад основного матеріалу. Проблеми запобігання (протидії, раніше боротьби зі злочинністю, чи подолання злочинності, чи викоренення злочинності, чи, навіть, контроль злочинності) злочинності вже дуже багато років турбують уряди багатьох держав (незалежно від їх устрою) та широкі кола суспільства. Вони також є темою численних наукових праць як у нас в країні, так і за кордоном. Постійне та значне

зростання злочинності робить проблему профілактики злочинів актуальною в широких наукових колах вчених правознавців, філософів, кримінологів, криміналістів та практичних співробітників правоохоронних органів. І, передусім, співробітників системи МВС, на плечі яких лягає вся вага навантаження попередження злочинів.

Об'єктивний характер існування злочинності як деструктивного явища іманентного розвитку людства зумовлює потребу в адекватній реакції суспільства на її прояви. Сутність і зміст такої реакції обумовлюється сутністю та змістом самої злочинності як детермінованої об'єктивними та суб'єктивними обставинами, еволюційно мінливої схильності людей та їх спільнот до деструктивності форм кримінальних правопорушень, а також реальних проявів останньої [2, с. 38]. Злочинність як уособлення антисоціальної деструктивності є сегментом субкультури, що разом з культурною складовою суспільства характеризують його життєдіяльність. Зазначений сегмент проявляє неухильне прагнення до експансії, намагаючись захопити нові сфери соціального простору. Стимування деструктивного впливу злочинності на соціум досягається завдяки розширенню культурної сфери людського співіснування, у тому числі й функціонування системи захисту правопорядку, що забезпечує відповідне звуження сфери субкультури включно з її злочинним сегментом. Отже, культурна сфера життєдіяльності суспільства фактично протистоїть деструктивному впливу на себе з боку злочинності за допомогою значного арсеналу заходів впливу на останню. Систему таких заходів цілком допустимо називати протидією злочинності, оскільки зазначений термін найбільш адекватно відображає відповідне явище [3, с. 15].

У сфері боротьби з правопорушеннями і злочинністю суспільство завжди використовувало і використовує всі наявні у нього засоби для того, щоб попередити і не допустити порушення кримінального закону, запобігти, утримати членів даного суспільства від вчинення протиправних дій.

Звісно, цього мало, одними лише «добрими» законами в цій сфері позитивних результатів не добитися. Багато факторів впливають: економіка, політика, військовий стан тощо. І цю проблему державі належить вирішувати в комплексі. Для цього необхідна чітка робота державного апарату, усіх його органів, тобто повинен працювати механізм реалізації.

Головним напрямом діяльності усіх держав, на всіх етапах їх історичного розвитку в боротьбі зі злочинністю є і буде профілактика злочинів.

В преамбулі до проекту Закону України «Про профілактику злочинності», прийнятого в попередньому читанні (зараз знятий з обговорення), було записано: «Українська держава забезпечує своїм громадянам захист від злочинних посягань на їх життя, здоров'я, свободу і гідність, майнові та інші права». Найважливішим засобом такого захисту є профілактика злочинів, завдяки якій попереджаються останні, знижується шкода суспільству від них, звужується сфера застосування каральних заходів, досягається соціальна реабілітація громадян, що відбули кримінальне покарання або звільнених від нього. Майбутній Закон про профілактику злочинів передбачав перш за все служіння меті правового регулювання профілактики злочинності держави. Досягнення цієї мети забезпечується засобами і перш за все правовими, що відповідають принципам гуманізму, які знаходяться в розпорядженні державних органів, в першу чергу правоохоронних, до системи яких входять і органи внутрішніх справ. Сьогодні питання профілактики злочинів займає центральне місце в їх діяльності [4].

Окремий закон так і не було прийнято, а стосовно до профілактичної діяльності поліції це означало б, перш за все, підготовку професійно грамотних спеціалістів для органів внутрішніх справ України, здатних на практиці на глибокій науковій та правовій основі попереджувати злочини.

Злочинність є чуже цивілізованому суспільству явище, але поки що це явище об'єктивно існує, його попередження і локалізація й об'єктивна науково обґрунтована необхідність і закономірність процесу розвитку держави. Науковий аналіз цієї закономірності дозволить ставити програмні завдання перед правоохоронними органами, і насамперед перед органами внутрішніх справ України попереджувати злочини, тобто вести профілактичну роботу по попередженню злочинності засобами методики й технологій.

Щодо правової основи профілактики злочинів, це передусім Основний закон України [1], міжнародні Конвенції та протоколи до них, що ратифіковані Україною (наприклад: Конвенція ООН «Про наркотичні засоби», «Про психотропні речовини» тощо); Кримінальний

кодекс України [5], Кримінальний процесуальний кодекс України [6]; закони і підзаконні акти, що регулюють діяльність правоохоронних органів, інших державних органів, органів місцевого самоврядування, а також участь підприємств, організацій, об'єднань громадян у сфері профілактики злочинів (наприклад, закони України: «Про Національну поліцію» [7], «Про оперативно-розшукову діяльність» [8], «Про організаційно-правові основи боротьби з організованою злочинністю» [9], «Про службу безпеки України» [10], «Про прокуратуру» [11], «Про бюро економічної безпеки України» [12], «Про органи і служби у справах дітей та спеціальні установи для дітей» [13], «Про захист суспільної моралі» [14], «Про попередження насильства у сім'ї (проект)» [15], «Про охорону дитинства» [16], «Про сприяння соціальному становленню та розвитку молоді в Україні» [17], «Про засади запобігання та протидії корупції в Україні» [18], «Про обіг в Україні наркотичних засобів, психотропних речовин та прекурсорів», «Про заходи протидії незаконному обігу наркотичних засобів, психотропних речовин і прекурсорів та зловживанню ними», «Про адміністративний нагляд за особами, звільненими з місць позбавлення волі», «Про участь громадян в охороні громадського порядку та державного кордону» тощо); Укази Президента України (наприклад, від 11.09.2006 № 742 «Про Концепцію подолання корупції в Україні «На шляху до доброчесності», від 19.07.2005 № 1119/2005 «Про заходи щодо забезпечення особистої безпеки громадян та протидії злочинності» тощо); постанови та розпорядження Кабінету Міністрів України (наприклад, від 20 грудня 2006 року № 1767 «Про Комплексну програму профілактики правопорушень на 2007-2009 роки», «Про схвалення Стратегії боротьби з організованою злочинністю» тощо); Положення «Про координацію діяльності правоохоронних органів по боротьбі із злочинністю та корупцією», затверджене спільним наказом Генерального прокурора України та керівників правоохоронних органів від 26.04.2012 № 43/375/166/353/284/241/290/256, Стратегія розвитку органів системи Міністерства внутрішніх справ на період до 2020 року, затверджена розпорядженням Кабінету Міністрів України від 15.11.2017 № 1023-р, наказ МВС України «Про затвердження Інструкції з організації планування в Міністерстві внутрішніх справ України» від 14.11.2016 № 1208, Порядок ведення єдиного обліку в органах (підрозділах) поліції заяв і повідомлень про кримінальні правопорушення та інші події, затверджено наказом МВС України від 08.02.2019 № 100, Положення про єдину інформаційну систему Міністерства внутрішніх справ, затверджене постановою Кабінету Міністрів України від 14.11.2018 № 1024, Стратегія розвитку органів системи Міністерства внутрішніх справ на період до 2020 року, затверджена розпорядженням Кабінету Міністрів України від 15.11.2017 № 1023-р, та інші нормативно-правові акти, що регламентують профілактичну діяльність органів державної влади (законодавчої, виконавчої, судової), органів місцевого самоврядування, прокуратури, органів внутрішніх справ, служби безпеки, податкової міліції, інших правоохоронних та контролюючих органів, закладів охорони здоров'я, освіти, засобів масової інформації, громадських організацій, підприємств, установ і організацій незалежно від форм власності, окремих громадян, які беруть участь (або можуть брати) у профілактиці злочинів.

Аналіз чинного законодавства, підзаконних актів України, інших документів, дає змогу виділити основні напрями попереджувальної діяльності, якими є: активна участь правоохоронних органів в запобіганні злочинності у різних сферах відносин; профілактика особливо небезпечних і тяжких проявів в державі особливе місце серед них займають військова, організована, професійна злочинність, а також злочини вчинені з особливою жорстокістю, щодо неповнолітніх тощо; боротьба з «фоновими явищами»; попередження злочинності неповнолітніх; попередження організованої злочинності; діяльність по забезпеченню громадського порядку; попередження злочинів на вулицях, площах, парках, скверах, лісосмугах, трасах, пропускних пунктах, інших громадських та місцях великого скупчення людей; боротьба з майновими злочинами; застосування методів профайлінгу [19, с. 110–115]; індивідуальні бесіди з особами? схильними до вчинення злочинів; прийняття необхідних заходів впливу до осіб схильних до вчинення злочинів: попередження, штраф, арешт, притягнення до кримінальної відповідальності; повна реєстрація і своєчасне розкриття злочинів, а також розшук злочинців; ведення справ профілактичного обліку на осіб схильних до вчинення злочинів та інших правопорушень; проведення різноманітних операцій по вилученню (зброї, боеприпасів, наркотичних засобів, прекурсорів тощо); виявлення причин та умов, що сприяють вчиненню злочинів; прийняття заходів щодо їх усунення, розробка комплексних планів попередження злочинів; інформування державних, правоохоронних органів, громадських формувань, громад, громадян про стан злочинності, виявлених причинах та умовах, що сприяють злочинам; проведення правової інформатизації серед громадян,

особливо серед неповнолітніх, молоді тощо. При цьому, здійснюючи свою діяльність у вказаних напрямках, правоохоронні органи зобов'язані дотримуватись наступних принципів: здійснення контролю за їх діяльністю (не тільки державного й громадського, в тому числі із застосуванням ЗСМІ та Інтернет), забезпечення плановості та відповідності реальній ситуації в країні, беззаперечне дотримання законності (до всіх учасників без винятків), здійснення взаємодії з іншими суб'єктами попереджувальної діяльності (в тому числі міжнародними правоохоронними, правозахисними органами, організаціями тощо). За цих умов, така система профілактики злочинів буде ефективною. Загалом ефективність системи профілактики злочинів значною мірою залежить від спроможності форм і методів, що застосовуються.

Висновки. Завершуючи наше дослідження, хочемо навести відомий афоризм «хворобу дешевше попередити, ніж лікувати», як і злочинність – одну з найтяжчих соціальних хвороб. А сьогодні все ще актуальними залишаються питання про розробку та впровадження відповідних законопроектів про профілактику та попередження злочинів, як майбутнього узагальнюючого закону України (вказаний та інші) [6]. Які багаторазово обговорювалися науковою спільнотою і метою яких, є профілактика й запобігання злочинності, захист людини, її життя і здоров'я, честі та гідності, недоторканності та безпеки, які визнаються в Україні вищою соціальною цінністю, відповідно до ст. 3 Конституції України [1].

Список використаних джерел

1. Конституція України від 28.06.1996. *Відомості Верховної Ради України*. 1996. № 30. Ст. 141.
2. Куц В. М. Поняття злочинності. *Науковий часопис Національної академії прокуратури України*. 2016. № 2. Ч. 2. С. 34–39.
3. Проблеми протидії злочинності : підруч. / О. Г. Кальман та ін. Харків : Новасофт, 2010. 352 с.
4. Про профілактику злочинності : проект Закону України від 12.05.1998 № 0924. URL : http://w1.c1.rada.gov.ua/pls/zweb2/webproc4_1?pf3511=294.
5. Кримінальний кодекс України від 05.04.2001. URL : <https://zakon.rada.gov.ua/laws/show/2341-14#Text>.
6. Кримінальний процесуальний кодекс України від 13.04.2012. URL : <https://zakon.rada.gov.ua/laws/show/4651-17#Text>.
7. Про Національну поліцію : Закон України від 02.07.2015. URL : <https://zakon.rada.gov.ua/laws/show/580-19#Text>.
8. Про оперативно-розшукову діяльність : Закон України від 18.02.1992. *Верховна Рада України*. URL : <https://zakon.rada.gov.ua/laws/show/2135-12#Text>.
9. Про організаційно-правові основи боротьби з організованою злочинністю : Закон України від 30.06.1993. URL: <https://zakon.rada.gov.ua/laws/show/3341-12#Text>.
10. Про службу безпеки України : Закон України від 25.03.1992. URL : <https://zakon.rada.gov.ua/laws/show/2229-12#Text>.
11. Про прокуратуру : Закон України від 14.10.2014. URL : <https://zakon.rada.gov.ua/laws/show/1697-18#Text>.
12. Про бюро економічної безпеки України : Закон України від 28.01.2021. URL : <https://zakon.rada.gov.ua/laws/show/1150-20#Text>
13. Про органи і служби у справах дітей та спеціальні установи для дітей : Закон України від 24 січня 1995 року № 20/95-ВР. *Верховна Рада України*. URL: <https://zakon.rada.gov.ua/laws/show/20/95-%D0%B2%D1%80#Text>
14. Про захист суспільної моралі : Закон України від 20.11.2003. URL : <https://zakon.rada.gov.ua/laws/show/1296-15#Text>.
15. Про попередження насильства у сім'ї : проект Закону України. URL : http://static.rada.gov.ua/osmir/tables/10_2001/TABL61020002.html.
16. Про охорону дитинства : Закон України від 26.04.2001. URL : <https://zakon.rada.gov.ua/laws/show/2402-14#Text>.
17. Про сприяння соціальному становленню та розвитку молоді в Україні : Закон України від 05.12.2003. URL: <https://zakon.rada.gov.ua/laws/show/2998-12#Text>.
18. Про засади запобігання та протидії корупції в Україні : Закон України від 01.07.2011. *Мед просвіта. Професійний інформпростір*. URL : https://medprosvita.com.ua/poryadok_deklaruvannya_doxodiv_i_vitrat_medichnimi_pracivnikami_vidpovidno_do_zakonu_ukrajini_pro_zasadi_zapobigannya_ta_protidiji_korupcziji/.
19. Калюга К. В. Профайлінг – як сучасний засіб встановлення особи злочинця. *Зб. наукових пр. Військового інституту Київського національного університету імені Тараса Шевченка*. 2020. № 69. С. 110–115. URL : http://nbuv.gov.ua/UJRN/Znpviku_2020_69_13.

Надійшла до редакції 14.01.2023

References

1. Konstytutsiia Ukrainy vid 28.06.1996 [Constitution of Ukraine dated June 28, 1996]. *Vidomosti Verkhovnoi Rady Ukrainy*. 1996. № 30, art. 141. [in Ukr.].
2. Kuts, V. M. (2016) Poniattia zlochynnosti [Concept of crime]. *Naukovyi chasopys Natsionalnoi akademii prokuratury Ukrainy*. № 2, part 2, pp. 34–39. [in Ukr.].
3. Problemy protydii zlochynnosti [Problems of combating crime] : pidruch. / O. H. Kalman ta in. Kharkiv : Novasoft, 2010. 352 p. [in Ukr.].
4. Pro profilaktyku zlochynnosti [On crime prevention] : proiekt Zakonu Ukrainy vid 12.05.1998 № 0924. URL : http://w1.c1.rada.gov.ua/pls/zweb2/webproc4_1?pf3511=294. [in Ukr.].
5. Kryminalnyi kodeks Ukrainy vid 05.04.2001 [Criminal Code of Ukraine dated April 5, 2001]. URL : <https://zakon.rada.gov.ua/laws/show/2341-14#Text>. [in Ukr.].
6. Kryminalnyi protsesualnyi kodeks Ukrainy vid 13.04.2012 [Criminal Procedure Code of Ukraine dated April 13, 2012]. URL : <https://zakon.rada.gov.ua/laws/show/4651-17#Text> [in Ukr.].
7. Pro Natsionalnu politsiyu [On the National Police] : Zakon Ukrainy vid 02.07.2015. URL : <https://zakon.rada.gov.ua/laws/show/580-19#Text>. [in Ukr.].
8. Pro operatyvno-rozshukovu diialnist [On operational-search activities] : Zakon Ukrainy vid 18.02.1992. URL : <https://zakon.rada.gov.ua/laws/show/2135-12#Text>. [in Ukr.].
9. Pro orhanizatsiino-pravovi osnovy borotby z orhanizovanoiu zlochynnistiu [On the organizational and legal foundations of combating organized crime] : Zakon Ukrainy vid 30.06.1993. URL : <https://zakon.rada.gov.ua/laws/show/3341-12#Text> [in Ukr.].
10. Pro Sluzhbu bezpeky Ukrainy [On the Security Service of Ukraine] : Zakon Ukrainy vid 25.03.1992. URL : <https://zakon.rada.gov.ua/laws/show/2229-12#Text>. [in Ukr.].
11. Pro prokuraturu [On the prosecutor's office] : Zakon Ukrainy vid 14.10.2014. URL : <https://zakon.rada.gov.ua/laws/show/1697-18#Text> [in Ukr.].
12. Pro biuro ekonomichnoi bezpeky Ukrainy [About the Bureau of Economic Security of Ukraine] : Zakon Ukrainy vid 28 sichnia 2021 roku № 1150-IX. Verkhovna Rada Ukrainy. URL: <https://zakon.rada.gov.ua/laws/show/1150-20#Text>. [in Ukr.].
13. Pro orhany i sluzhby u spravakh ditei ta spetsialni ustanovy dlia ditei [About bodies and services for children and special institutions for children] : Zakon Ukrainy vid 24.01.1995. URL : <https://zakon.rada.gov.ua/laws/show/20/95-%D0%B2%D1%80#Text>. [in Ukr.].
14. Pro zakhyst suspilnoi morali [On the protection of public morality] : Zakon Ukrainy vid 20.11.2003. URL : <https://zakon.rada.gov.ua/laws/show/1296-15#Text>. [in Ukr.].
15. Pro poperedzhennia nasyilstva u simi [On prevention of violence in the family] : proiekt Zakonu Ukrainy. URL : http://static.rada.gov.ua/osmir/tables/10_2001/TABL61020002.html. [in Ukr.].
16. Pro okhoronu dytynstva [On protection of childhood] : Zakon Ukrainy vid 26.04.2001. URL : <https://zakon.rada.gov.ua/laws/show/2402-14#Text>. [in Ukr.].
17. Pro spriannia sotsialnomu stanovlenniu ta rozvytku molodi v Ukraini [About promoting the social formation and development of youth in Ukraine] : Zakon Ukrainy vid 05.12.2003. URL : <https://zakon.rada.gov.ua/laws/show/2998-12#Text>. [in Ukr.].
18. Pro zasady zapobihannia ta protydii koruptsii v Ukraini [On principles of preventing and combating corruption in Ukraine] : Zakon Ukrainy vid 01.07.2011. *Med prosvita. Profesiyni infoprostir*. URL : https://medprosvita.com.ua/poryadok_deklaruvannya_doxodiv_i_vitrat_medichnimi_prazivnikami_vidpovidno_do_zakonu_ukrajini_pro_zasadi_zapobigannya_ta_protidiji_korupcziji/. [in Ukr.].
19. Kaliuha, K. V. (2020) Profailinh – yak suchasnyi zasib vstanovlennia osoby zlochynstia [Profiling is a modern means of establishing the identity of a criminal]: *Zb. naukovykh pr. Viiskovoho instytutu Kyivskoho natsionalnoho universytetu imeni Tarasa Shevchenka*. № 69, pp. 110–115. URL : http://nbuv.gov.ua/UJRN/Znpviknu_2020_69_13. [in Ukr.].

ABSTRACT

Vadym Migalatyuk. On the criminology of crime prevention. On the basis of modern ideas about crime, the essence and content of countering its manifestations, its prevention, as a complex of social and legal efforts to keep the quantitative and qualitative indicators of crime within socially acceptable limits, the article analyzes the criminological prevention of crime.

As a result of the conducted research, a number of provisions and conclusions were formed, in particular, it was stated that in the field of combating offenses and crime, society has always used and uses all the means available to it in order to warn and prevent the violation of the criminal law, to prevent and deter members of this society from committing illegal acts. A separate law has not yet been adopted, and with regard to the preventive activities of the police, this would mean, first of all, the training of professionally competent specialists for the internal affairs bodies of Ukraine, capable of preventing crimes in practice on a deep scientific and legal basis. It is emphasized that crime is a phenomenon foreign to civilized society, but so far this phenomenon objectively exists, its prevention and localization is an objective scientifically based necessity and regularity of the process of state development. Scientific analysis of this regularity will make it possible to set program tasks for law enforcement agencies, and above all for internal affairs agencies of Ukraine, to prevent crimes, that is, to conduct preventive work to prevent crime by means of methods and technologies.

Concluding the research, we cited the well-known aphorism «it is cheaper to prevent a disease than to treat it», as well as crime – one of the most serious social diseases. It was noted that the issues of development and implementation of relevant draft laws on prevention and prevention of crimes, as the future generalizing law of Ukraine (the above and others) are still relevant today. Which have been repeatedly discussed by the scientific community and whose purpose is the prevention and prevention of crime, the protection of a person, his life and health, honor and dignity, inviolability and security, which are recognized in Ukraine as the highest social value, in accordance with Art. 3 of the Constitution of Ukraine.

Keywords: *crime prevention, crime, law enforcement agencies, counteraction, preventive activity.*

УДК 343.337

DOI: 10.31733/2078-3566-2023-1-436-442



Павло ТКАЧЕНКО[©]

аспірант

(Дніпропетровський державний університет
внутрішніх справ, м. Дніпро, Україна)

КРИМІНАЛЬНО-ПРОВОА ХАРАКТЕРИСТИКА КВАЛІФІКУЮЧИХ ОЗНАК САМОВІЛЬНОГО ЗАЛИШЕННЯ ВІЙСЬКОВОЇ ЧАСТИНИ АБО МІСЦЯ СЛУЖБИ

Висвітлено актуальні проблеми кваліфікуючих ознак самовільного залишення військової частини або місця служби (ст. 407 Кримінального кодексу України – далі КК України) як змістовного елемента кримінально-правової характеристики злочинів проти встановленого порядку несення або проходження військової служби. Визначено кваліфікуючі ознаки злочину та його особливості. На підставі аналізу чинного законодавства України акцентовано на визначенні доцільності застосування обтяжуючих обставин до деяких частин злочину. Детально вивчено кваліфікуючу ознаку вчинення злочину в умовах особливого періоду, зокрема як таку, що становить собою обставину, яка обтяжує покарання. Наголошено на необхідності вдосконалення законодавства в частині визначення деяких конструкцій.

Ключові слова: *кваліфікуючі ознаки, кримінально-правова характеристика, військові злочини, злочини проти встановленого порядку проходження військової служби, самовільне залишення військової частини або місця служби, воєнний стан, особливий період.*

Постановка проблеми. Захист суверенітету і територіальної цілісності України, забезпечення її економічної та інформаційної безпеки, згідно зі ст. 17 Конституції України, є найважливішими функціями держави, справою всього Українського народу. Оборона України, захист її суверенітету, територіальної цілісності і недоторканності покладаються на Збройні Сили України. Забезпечення державної безпеки і захист державного кордону України покладаються на відповідні військові формування та правоохоронні органи держави. Організація і порядок діяльності Збройних Сил, усіх інших військових формувань України та правоохоронних органів визначаються законом. Від стану законності та військового правопорядку у Збройних Силах та інших військових формуваннях, що діють відповідно до законодавства України, залежить ефективність виконання покладених на них конче важливих державних завдань. Військові статuti, окремі закони та підзаконні нормативно-правові акти в цілому досить чітко і достатньо повно регламентують усі сфери життя та діяльності Збройних Сил України, інших військових формувань і правоохоронних органів України. На військовослужбовців покладається обов'язок неухильного дотримання Конституції України, законів і підзаконних актів, Військової присяги, наказів командирів (начальників). Усе це багато в чому визначає специфіку та якість функціонування суспільних відносин у сфері несення військової служби, а також особливості й суспільну небезпечність правопорушень, у тому числі й військових злочинів, що на них посягають [1, с. 3].

Злочини проти встановленого порядку несення або проходження військової

© П. Ткаченко, 2023

ORCID iD: <https://orcid.org/0000-0002-2378-8895>

paul_dp@ukr.net

служби підривають обороноздатність, ефективність сил та засобів Збройних Сил України, зокрема самовільне залишення військової частини або місця служби вважається одним із найнебезпечніших військових злочинів, оскільки наноситься шкода особовому складу військової частини, підрозділу, завдається шкода бойовому духу, сталому психологічному клімату військового колективу, тягне за собою вчинення інших протиправних дій та інші негативні наслідки.

В умовах особливого періоду та воєнного стану постає нагальна необхідність визначення кваліфікуючих ознак самовільного залишення військової частини або місця служби задля побудови конструктивної кримінально-правової характеристики та надання роз'яснення щодо рівня суспільної небезпечності. З огляду на введення у 2014 році стан особливого періоду та його тривала дія, разом з вищевикладеним спонукає на необхідність дослідження умов особливого періоду як кваліфікуючої ознаки самовільного залишення військової частини або місця служби.

Аналіз публікацій, в яких започатковано вирішення цієї проблеми. Загалом, кваліфікуючі ознаки кримінальних правопорушень проти встановленого порядку несення або проходження військової служби стали об'єктом досліджень таких авторів, як Г. Андрусів, Г. Анісімов, В. Білоконеv, П. Богущкий, В. Бондаєвський, І. Вернидубов, М. Головка, В. Гришук, Ю. Дзюба, С. Дячук, М. Карпенко, М. Колодяжний, М. Мельник, В. Навроцький, М. Панов, Г. Серета, М. Туркот, М. Хавронюк, С. Харитонов, В. Шаблістий, С. Шалгунова, В. Шершенькова, О. Шкута та ін. У працях цих учених розглянуто та досліджено загальні та актуальні кримінально-правові та кримінологічні проблеми військової злочинності. Зокрема, кримінально-правовій характеристиці приділено увагу кожного вченого але введення особливого періоду, запровадження воєнного стану становлять собою нові виклики сучасності задля дослідження актуальних проблем військової злочинності крізь призму кримінально-правової науки.

Метою статті є дослідження та визначення поняття, змісту та особливостей кваліфікуючих ознак, місце останніх в структурі злочину проти установаного порядку проходження військової служби задля побудови конструктивної кримінально-правової характеристики та надання роз'яснення щодо рівня суспільної небезпечності.

Виклад основного матеріалу. Історія неодноразово показувала, що в часи ведення активних бойових дій у збройних силах істотно зростає кількість злочинів проти порядку проходження військової служби. Така тенденція властива також Збройним Силам України, Національній гвардії України, Державній спеціальній службі транспорту України та іншим військовим формуванням, які утворено відповідно до законів України, в цей непростий час. Треба відмітити, що самовільне залишення військової частини або місця служби – ст. 407 Кримінального кодексу України можна виділити серед інших військових злочинів, як особливо небезпечне. Це пояснюється декількома причинами, зокрема такими:

- під час учинення завдається пряма шкода особовому складу військового формування;
- їх скоєння завдає шкоду бойовому духу інших військовослужбовців;
- заходи, спрямовані на розшук «утікачів», потребують виділення додаткових ресурсів;
- зазначені злочинні діяння часто супроводжуються вчиненням інших, зазвичай насильницьких, злочинів тощо [2, с. 532].

Досліджуючи кримінально-правову характеристику самовільного залишення військової частини або місця служби не можна оминати проблематику кваліфікуючих ознак. Інститут кваліфікуючих ознак є одним із найважливіших елементів та напрямів становлення, розвитку та вдосконалення кримінально-правової доктрини.

Дослідження правової природи кваліфікуючих ознак, їх аналіз і систематизація мають вагомe значення для вдосконалення законотворчої діяльності та правозастосовної практики на сучасному етапі розвитку кримінального законодавства [3, с. 73]. Отже, вивчаючи питання кваліфікуючих ознак самовільного залишення військової частини або місця служби треба надати визначення, що склади злочинів за ступенем їх суспільної небезпечності традиційно поділяють на основні та кваліфікуючі. Основні склади протиправних діянь містять в собі основні ознаки конкретних злочинів і передбачаються у диспозиціях відповідних статей Особливої частини КК України. Водночас під кваліфікованими розуміють склади злочинів, які наділені ознаками, що посилюють відповідальність, тобто окрім ознак основного складу вони також містять ознаки, що

характеризують підвищену суспільну небезпечність діяння порівняно з основним складом. Отже, на думку деяких вчених-правників, кваліфікований склад – це склад злочину з обтяжуючими обставинами (кваліфікуючими ознаками).

Зазвичай, такі склади злочину з обтяжуючими обставинами (кваліфікуючими ознаками) містяться в окремих частинах статей, які передбачаються після ознак основного складу, встановленого у диспозиції статті. На думку багатьох вчених-юристів, важливою особливістю є те, що залежно від конструкції статті та розподілу кваліфікуючих ознак за відповідними частинами статей в кримінально-правовій науці виділяють склади злочинів зі звичайними обтяжуючими ознаками; склади злочинів з особливо обтяжуючими ознаками; склади злочинів з винятково обтяжуючими ознаками; склади злочинів з надзвичайно обтяжуючими ознаками.

Водночас, на нашу думку, кваліфікуючі ознаки – це передбачені законом, притаманні певній частині протиправного діяння, суттєві обставини, які значно відрізняються ступнем суспільної небезпечності від основного складу злочину та впливають на законодавчу оцінку, а разом з цим й міру відповідальності.

Досліджуючи кваліфікуючі ознаки самовільного залишення військової частини або місця служби, треба зауважити, що структура ст. 407 КК України містить в своєму змісті п'ять частин, які суттєво різняться між собою різними правовими елементами. При цьому вчені зазвичай розглядають лише одну частину стосовно її як кваліфікаційної ознаки. Ми вважаємо, що доцільним є дослідження всіх частин військового злочину, які містять кваліфікуючі ознаки, які в свою чергу впливають на ступінь суспільної небезпечності порівняно від основного складу злочину.

Кваліфікуючими ознаками самовільного залишення військової частини або місця служби є вчинення такого в умовах особливого періоду, воєнного стану або в бойовій обстановці. Зважаючи на викладене, вважаємо за необхідне охарактеризувати поняття «воєнний стан», «бойова обстановка» та «особливий період» як такими, що є кваліфікаційними ознаками злочину, передбаченого ч. 4 та 5 ст. 407 КК України.

Відповідно до Закону України «Про правовий режим воєнного стану», воєнний стан – це особливий правовий режим, що вводиться в Україні або в окремих її місцевостях у разі збройної агресії чи загрози нападу, небезпеки державній незалежності України, її територіальній цілісності та передбачає надання відповідним органам державної влади, військовому командуванню, військовим адміністраціям та органам місцевого самоврядування повноважень, необхідних для відвернення загрози, відсічі збройної агресії та забезпечення національної безпеки, усунення загрози небезпеки державній незалежності України, її територіальній цілісності, а також тимчасове, зумовлене загрозою, обмеження конституційних прав і свобод людини і громадянина та прав і законних інтересів юридичних осіб із зазначенням строку дії цих обмежень [4-5]. Зокрема, Закон України «Про оборону» повністю повторює це визначення. Якщо ж звернутися за дефініцією до Конституції України, то можна побачити, що конституцієтворець, окрім поняття «воєнного стану», виділяє ще й поняття «стан війни», що створює проблему в їх диференціації [6, с. 114].

Розглядаючи воєнний стан як кваліфікуючу ознаку злочину, доцільно привернути увагу таким аспектам:

1. Воєнний стан як ознака злочинного діяння повинна бути чітко зазначена у тексті кримінального закону. Здебільшого такі ознаки зазначаються у диспозиціях статей. Тільки у випадку нормативного закріплення ця умова впливає на кваліфікацію.

2. Воєнний стан як кваліфікуюча ознака має імперативний характер. У разі встановлення відповідним органом факту того, що злочин було вчинено саме за умов правового режиму воєнного стану, застосування норми, що встановлює санкцію за це злочинне діяння, є обов'язковим.

3. Вчинення злочину за умов воєнного стану значно впливає на суспільну небезпечність злочину. Здебільшого це тягне за собою більш суворе покарання [6, с. 114].

А. А. Вознюк вважає, що конструкції, які використовують для позначення воєнного чи надзвичайного стану, а також пов'язаних з ними обставин, що впливають на кваліфікацію кримінального правопорушення чи призначення покарання, треба уніфікувати з урахуванням насамперед того, що у КК України зазначені обставини існують у двох формах: як обставини, що обтяжують покарання та як обставини, що впливають на кваліфікацію кримінального правопорушення. Також професор А. Вознюк у своєму дослідженні зазначає виключений перелік обставин, про які йдеться в конструкціях, серед яких воєнний стан та бойова обстановка. Надавши визначення

поняттю «воєнний стан» А. Вознюк зауважив, що з огляду на те, що воєнний стан вводиться у разі збройної агресії чи загрози нападу, небезпеки державній незалежності України, її територіальній цілісності, найбільш близькими до цього стану є збройний конфлікт та бойова обстановка [7, с. 310].

Щодо поняття «бойова обстановка» то треба зауважити, що такою можуть бути наступальні, оборонні, танкові, протиповітряні, повітряні, морські та інші загальновійськові бойові дії, які проявляються в безпосередньому застосуванні сил та засобів, а також військової зброї та техніки щодо військового супротивника або військовим супротивником. Водночас згідно з приміткою до ст. 402 КК України [8] обстановка бою, в якому бере участь військове з'єднання, частина (корабель) або підрозділ, розпочинається і закінчується з наказу про вступ у бій (припинення бою) або з фактичного початку (завершення) бою.

Треба зазначити, що думки українських вчених-правників щодо цього дещо різняться. Наприклад, М. Хавронюк вважає, що бойова обстановка – це певний стан військових з'єднань, частин (кораблів) та (або) підрозділів, за якими вони ведуть погоджені дії з метою знешкодження (розгрому) військового супротивника, оволодіння важливими районами (рубежами) або утримання їх і виконання інших тактичних завдань [9, с. 272].

Водночас М. Панов зазначає, що бойова обстановка – це період знаходження військової частини, підрозділу, окремих військовослужбовців у безпосередньому зіткненні і протиборстві з противником, підготовка чи ведення бою (бойової операції). Бойова обстановка може виникнути як у воєнний, так і мирний час, наприклад, під час відбиття нападу на державний кордон України [10, с. 160].

Зважаючи на вищевикладене, можна визначити, що бойова обстановка, як кваліфікуюча ознака самовільного залишення військової частини або місця служби являє собою сукупність певних об'єктивних обставин та подій соціального, політичного та іншого характеру, що виникають у зв'язку з реалізацією тактичних дій військ під час здійснення ними оборони або нападу та ведення загальновійськового та інших боїв, у вигляді організованих та узгоджених дій зі сторони сил та засобів військових частин, з'єднань, підрозділів з метою відбиття нападу та/або знищення противника, а також виконання інших бойових завдань, що здійснюються в обмеженому місці та часі.

На думку деяких вчених-юристів, термін «воєнний стан» та «бойова обстановка» мають спільні риси, оскільки наявна бойова обстановка є необхідним чинником введення воєнного стану. З іншого боку, є твердження, що вони мають самостійне кримінально-правове значення, тому що не завжди за наявності бойової обстановки чи збройного конфлікту вводиться воєнний стан. Саме тому, на нашу думку, ці поняття не треба ототожнювати у світлі кримінально-правового значення.

Воєнний стан пов'язаний з особливим періодом. У законодавстві України є два визначення терміна «особливий період». Відповідно до ч. 1 ст. 1 Закону України «Про оборону України» від 6 грудня 1991 року особливий період – це період, що настає з моменту оголошення рішення про мобілізацію (крім цільової) або доведення його до виконавців стосовно прихованої мобілізації чи з моменту введення воєнного стану в Україні або в окремих її місцевостях та охоплює час мобілізації, воєнний час і частково відбудовний період після закінчення воєнних дій [11]. Більш детальне визначення цієї категорії міститься у ч. 1 ст. 1 Закону України «Про мобілізаційну підготовку та мобілізацію» від 21 жовтня 1993 року, де зазначено, що особливий період – період функціонування національної економіки, органів державної влади, інших державних органів, органів місцевого самоврядування, Збройних Сил України, інших військових формувань, сил цивільного захисту, підприємств, установ і організацій, а також виконання громадянами України свого конституційного обов'язку щодо захисту Вітчизни, незалежності та територіальної цілісності України, який настає з моменту оголошення рішення про мобілізацію (крім цільової) або доведення його до виконавців стосовно прихованої мобілізації чи з моменту введення воєнного стану в Україні або в окремих її місцевостях та охоплює час мобілізації, воєнний час і частково відбудовний період після закінчення воєнних дій [12].

У своїх наукових дослідженнях А. Ониськів, проаналізувавши законодавчі дефініції, доходить висновку, що поняття «особливий період» та «воєнний стан» тотожні. Вчений зазначає, що між ними існують відношення підпорядкування, тобто відношення між родовим поняттям «особливий період» та поняттям, що виражає один з видів цього роду «воєнний стан». Маються на увазі такі поняття, обсяг одного з яких становить частину

обсягу другого (входить до обсягу другого поняття, але не вичерпує його) [13, с. 188].

Натомість І. Вартилицька та О. Шармар стверджують, що «особливий період» за змістом ширше, ніж поняття «воєнний стан» [14, с. 200]. Тож воєнний стан є складовою частиною особливого періоду, оскільки саме протяжність особливого періоду включає в себе оголошення рішення про мобілізацію, воєнний час та частково відбудовний період після закінчення воєнних дій. При цьому складова особливого періоду закріплена на законодавчому рівні разом з особливостями змісту останнього.

Л. Демидова звертає увагу на те, що особливий період за часом може не збігатися з періодом воєнного стану чи збройного конфлікту або взагалі не бути пов'язаним з останніми [15, с. 87].

Зважаючи на вищевказані позиції вчених, ми підтримуємо законодавчо закріплене трактування особливого періоду. Положеннями чинного законодавства унормовано, що особливий період – це такий період, який настає саме з моменту оголошення рішення про мобілізацію або з моменту введення воєнного стану в Україні або в окремих її місцевостях та охоплює час мобілізації, воєнний час і частково відбудовний період після закінчення воєнних дій.

Висновки. Отже, ми вважаємо, що період воєнного стану є найбезпечнішим порівняно зі складовими особливого періоду, а саме періодами мобілізації та відбудовного періоду. Саме тому законодавець чітко розмежовує поняття особливого періоду та воєнного стану, крім того, визначаючи вчинення самовільного залишення військової частини або місця служби в умовах особливого періоду менш небезпечним, ніж вчинення його в умовах воєнного стану. Положеннями ч. 4 ст. 407 КК України законодавець затвердив самовільне залишення військової частини або місця служби, а також нез'явлення вчасно на службу без поважних причин, вчинені в умовах особливого періоду, крім воєнного стану, та визначивши покарання у вигляді позбавлення волі на строк від трьох до семи років, а в ч. 5 цієї ж статті викладено самовільне залишення військової частини або місця служби, а також нез'явлення вчасно на службу без поважних причин, вчинені в умовах воєнного стану або в бойовій обстановці, караються позбавленням волі на строк від п'яти до десяти років. Подібні ситуації врегульовано й у інших кримінально-правових заборонах щодо встановленого порядку несення або проходження військової служби, зокрема ст. ст. 403-405, 408-411, 413, 418-421, 425-426, 426-1, 428, 435 Кримінального кодексу України. В даному випадку простежується диференціація відповідних, визначених законодавцем обставин на умови особливого періоду, крім воєнного стану. Водночас проблематика кваліфікуючих ознак самовільного залишення військової частини або місця служби потребує додаткових наукових досліджень, зокрема в частині більш ширшого визначення поняття «особливий період» з метою побудови конструктивної та деталізованої кримінально-правової характеристики.

Список використаних джерел

1. Анісімов Г. М., Дзюба Ю. П., Касинюк В. І. Злочини проти встановленого порядку несення військової служби (військові злочини) : навч. посібник. / за ред. М. І. Панова. Харків : Право, 2011. 184 с.
2. Касько Т. Ю. Кваліфікуючі ознаки дезертирства. *Актуальні проблеми держави і права*. 2014. Вип. 73. С. 532–537.
3. Наконечна І. Кваліфікуючі й особливо кваліфікуючі ознаки злочинів за кримінальним законодавством окремих пострадянських держав. *Науковий часопис Національної академії прокуратури України*. 2016. № 1. С. 73–79.
4. Бодаєвський В. П. «Воєнний стан», «бойова обстановка» та «час перебування на військовій службі» як особливі обставини чинності кримінального закону щодо військових злочинів у часі. *Ученые записки Таврического национального университета им. В. И. Вернадского. Серия «Юридические науки»*. 2013. № 2. С. 180-186.
5. Карпенко М. І., Чередник В. М. Історичні аспекти кримінальної відповідальності за вчинення військових злочинів. *Юридична наука*. 2011. № 4-5. С. 141–149.
6. Байда А., Склезь О. Основні проблеми кваліфікації злочинів, вчинених в умовах воєнного стану. *Молодий вчений*. Одеса, 2019. № 4 (68). С. 112–116.
7. Вознюк А. А. Воєнний та надзвичайний стан як обставини, що впливають на кваліфікацію кримінального правопорушення або призначення покарання. *Юридичний науковий електронний журнал*. 2022. № 6. С. 308–317.
8. Про внесення змін до Кримінального кодексу України щодо посилення відповідальності за окремі військові злочини : Закон України від 12.02.2015. URL : <https://zakon.rada.gov.ua/laws/show/194-19>.
9. Мельник М. І., Хавронюк М. І. Науково-практичний коментар Кримінального кодексу України. 9-е вид., перероб. та доп. Київ : Юрид. думка, 2012. 1316 с.
10. Панов Н. И. Способ совершения преступления и уголовная ответственность :

монограф. Харків : Вища шк., 1982. 160 с.

11. Про оборону України : Закон України від 06.12.1991. URL : <https://zakon.rada.gov.ua/laws/show/1932-12>.

12. Про мобілізаційну підготовку та мобілізацію : Закон України від 21.10 жовтня 1993 року № 3543-ХІІ. *Верховна Рада України*. URL: <https://zakon.rada.gov.ua/laws/show/3543-12>.

13. Ониськів А. М. Бойова обстановка як кваліфікуюча ознака військових злочинів. *Науковий часопис Національної академії прокуратури України*. 2016. № 3. С. 185–195.

14. Вартилицька І. А., Шармар О. М. Особливості кваліфікації кримінальних правопорушень, вчинених в умовах воєнного стану та особливого періоду. *Вісник Асоціації кримінального права України*. 2021. № 1 (15). С. 191–206.

15. Демидова Л. М. Кримінально-правова оцінка умов воєнного стану та періоду збройного конфлікту при кваліфікації державної зради. *Питання боротьби зі злочинністю*. 2014. Вип. 28. С. 79–88.

16. Шаблістий В. В., Уваров В. Г. Про рецидивний кримінальний проступок в умовах воєнного стану. *Науковий вісник Дніпропетровського державного університету внутрішніх справ*. 2022. № 2. С. 16–21.

Надійшла до редакції 02.03.2023

References

1. Anisimov, H. M., Dziuba, Yu. P., Kasyuniuk, V. I. (2011) Zlochyny proty vstanovlenoho poriadku nesennia viiskovoi sluzhby (viiskovi zlochyny) [Crimes against the established order of military service (military crimes)]: navch. posib. / za red. M. I. Panova. Kharkiv : Pravo, 184 p. [in Ukr.].

2. Kasko, T. Yu. (2014) Kvalifikuiuchi oznaky dezertystva [Qualifying signs of desertion]. *Aktualni problemy derzhavy i prava*. Issue 73, pp. 532–537. [in Ukr.].

3. Nakonechna, I. (2016) Kvalifikuiuchi u osoblyvo kvalifikuiuchi oznaky zlochyniv za kryminalnym zakonodavstvom okremykh postradianskykh derzhav [Qualifying and especially qualifying features of crimes under the criminal legislation of certain post-Soviet states]. *Naukovyi chasopys Natsionalnoi akademii prokuratury Ukrainy*. № 1, pp. 73–79. [in Ukr.].

4. Bodaievskiy, V. P. (2013) «Voiennyi stan», «boiova obstanovka» ta «chas perebuvannia na viiskovii sluzhbi» yak osoblyvi obstavyny chynnosti kryminalnoho zakonu shchodo viiskovykh zlochyniv u chasi [«Martial law», «combat situation» and «time in military service» as special circumstances of the validity of the criminal law regarding war crimes during]. *Uchonyye zapiski Tavricheskogo natsyonalnogo universyteta im. V. I. Vernadskogo. Seriya "Yuridicheskiye nauki"*. No 2, pp. 180. [in Ukr.].

5. Karpenko, M. I., Cherednyk, V. M. (2011) Istorychni aspekty kryminalnoi vidpovidalnosti za vchynennia viiskovykh zlochyniv [Historical aspects of criminal responsibility for committing war crimes]. *Yurydychna nauka*. N0 4-5, pp. 141–149. [in Ukr.].

6. Baida, A., Sklez, O. (2019) Osnovni problemy kvalifikatsii zlochyniv, vchynenykh v umovakh voiennoho stanu [The main problems of the qualification of crimes committed under martial law]. *Molodyi vchenyi*. № 4 (68), pp. 112–116. [in Ukr.].

7. Vozniuk, A. A. (2022) Voiennyi ta nadzvychainyi stan yak obstavyny, shcho vplyvaiut na kvalifikatsiiu kryminalnoho pravoporushennia abo pryznachennia pokarannia [Martial law and state of emergency as circumstances affecting the qualification of a criminal offense or the imposition of punishment]. *Yurydychni naukovyi elektronnyi zhurnal*. № 6, pp. 308–317. [in Ukr.].

8. Pro vnesennia zmin do Kryminalnoho kodeksu Ukrainy shchodo posylennia vidpovidalnosti za okremi viiskovi zlochyny [On amendments to the Criminal Code of Ukraine regarding increased liability for certain war crimes]: *Zakon Ukrainy vid 12.12.2015*. URL: <https://zakon.rada.gov.ua/laws/show/194-19> [in Ukr.].

9. Melnyk, M. I., Khavroniuk, M. I. (2012) Naukovo-praktychnyi komentar Kryminalnoho kodeksu Ukrainy [Scientific and practical commentary on the Criminal Code of Ukraine]. 9-e vyd., pererob. ta dopov. Kyiv : Yuryd. dumka, 1316 p. [in Ukr.].

10. Panov, N. I. (1982) Sposob soversheniya prestupleniya i ugolovnaya otvetstvennost [The method of committing the crime and criminal liability]: monograf. Kharkiv : Vyshcha shk., 160 p. [in russ.].

11. Pro oboronu Ukrainy [On the defense of Ukraine]: *Zakon Ukrainy vid 06.12.1991*. URL : <https://zakon.rada.gov.ua/laws/show/1932-12>. [in Ukr.].

12. Pro mobilizatsiinu pidhotovku ta mobilizatsiiu [On mobilization training and mobilization]: *Zakon Ukrainy vid 21.10.1993*. URL: <https://zakon.rada.gov.ua/laws/show/3543-12>. [in Ukr.].

13. Onyskiv, A. M. (2016) Boiova obstanovka yak kvalifikuiucha oznaka viiskovykh zlochyniv [Combat situation as a qualifying feature of war crimes]. *Naukovyi chasopys Natsionalnoi akademii prokuratury Ukrainy*. № 3, pp. 185–195. [in Ukr.].

14. Vartyletska, I. A., Sharmar, O. M. (2021) Osoblyvosti kvalifikatsii kryminalnykh pravoporushen, vchynenykh v umovakh voiennoho stanu ta osoblyvoho periodu [Peculiarities of the qualification of criminal offenses committed under martial law and a special period]. *Visnyk Asotsiatsii kryminalnoho prava Ukrainy*. № 1 (15), pp. 191–206. [in Ukr.].

15. Demydova, L. M. (2014) Kryminalno-pravova otsinka umov voiennoho stanu ta periodu zbroinoho konfliktu pry kvalifikatsii derzhavnoi zraady [Criminal law assessment of the conditions of martial law and the period of armed conflict in the qualification of treason]. *Pytannia borotby zi zlochynnistiu*. Issue 28, pp. 79–88. [in Ukr.].

16. Shablysty, V. V., Uvarov, V. H. (2022) Pro neretsydyvnyi kryminalnyi prostupok v umovakh voiennoho stanu [About a non-repetitive criminal offense under martial law]. *Naukovyi visnyk Dnipropetrovskoho derzhavnoho universytetu vnutrishnikh sprav. № 2*, pp. 16–21. [in Ukr.].

ABSTRACT

Pavlo Tkachenko. Criminal-legal characteristics of qualifying signs of leaving a military unit or place of service. The Institute of Criminal and Legal Characteristics, in particular with regard to the voluntary abandonment of a military unit or place of service, investigates and determines the following issues raised before it, namely, objective and subjective features of the composition of the crime, the issue of criminal responsibility, and the specifics of the subject of the criminal offense. In addition, in its content, the criminal law characteristic examines the qualifying features as an integral part of the component. In this way, this scientific work highlights the actual problems of the qualifying signs of voluntary abandonment of a military unit or place of service (Article 407 of the Criminal Code of Ukraine – hereinafter the Criminal Code of Ukraine), as a substantive element of the criminal-legal characterization of crimes against the established order of military service. Qualifying features of the crime and its features are determined. Based on the analysis of the current legislation of Ukraine, attention is focused on determining the expediency of applying aggravating circumstances to some parts of the crime. At the same time, based on the results of the study, the positions of leading legal scholars were analyzed on the issues of determining the qualifying signs of voluntarily leaving a military unit or place of service. An exclusive list of qualifying features, such as those regulated in separate parts of the corresponding article, is provided.

Definitions of the main concepts contained in the structure of qualifying features, namely «special period», «martial law» and «combat situation», in particular the place of consolidation of the latter at the legislative level and in the light of criminal law, are given. The opinions of scientists regarding the interpretation of certain concepts and the application of the latter in the criminal-legal characteristics of the voluntary abandonment of a military unit or place of service through the prism of scientific research are presented. The qualifying feature of committing a crime in the conditions of a special period is studied in detail, in particular as a circumstance that aggravates the punishment. The need to improve the legislation regarding the definition of some constructions is emphasized.

Keywords: *qualifying features, criminal-legal characteristics, war crimes, crimes against the established order of military service, voluntary abandonment of a military unit or place of service, martial law, special period.*

УДК 342.951

DOI: 10.31733/2078-3566-2023-1-442-446



Анастасія ЧЕПІЖКО®

ад'юнкнт

(Дніпропетровський державний університет
внутрішніх справ, м. Дніпро, Україна)

ЗАКОРДОННИЙ ДОСВІД НАДАННЯ АДМІНІСТРАТИВНИХ ПОСЛУГ У СФЕРІ ЛІЦЕНЗУВАННЯ ОБ'ЄКТІВ ДОЗВІЛЬНОЇ СИСТЕМИ

Досліджено окремі проблемні питання щодо сприймання й урегулювання міжнародного досвіду розвинених країн світу по використанню досвіду наданні адміністративних послуг у сфері ліцензуванню об'єктів дозвільної системи. На сьогодні це питання все більше набуває актуальності в нашій державі, адже наша країна, наше суспільство свідомо ухвалило дуже важливе рішення в розвитку та євроінтеграції. Нині в Україні відбуваються значні зміни та нововедення у сфері адміністративних послуг. Потреба у змінах є цілком очевидною: повномасштабна війна на території України, довгі черги, нескінченні відвідування чиновницьких кабінетів, численні платежі невідомо з яких підстав – все це добре знайомо кожному з нас. Нашою державою забезпечується спроба перейти на новий рівень відносин між громадянином та державою, що передбачає зручні умови отримання адміністративних послуг та свідомий внесок досвіду інших країн світу.

Ключові слова: *міжнародний досвід, ліцензування вогнепальної зброї, вогнепальна зброя, зброя, надання адміністративних послуг.*

© А. Чепіжко, 2023

ORCID iD: <https://orcid.org/0000-0002-7395-9541>

chepishko19949@gmail.com

Постановка проблеми. На сьогодні постає багато запитань, як сталося, що у цивілізованому та глобалізованому світі двадцять першого століття, коли ще в кожного є пам'ять про дві криваві війни, стала можливою агресія небачених із 1939 року масштабів. Ця війна стала першою в історії людства, яка відбувається за часів існування соціальних мереж, мобільних телефонів, з яких можна керувати навіть супутниками, самих супутників, з яких видно все живе і неживе на землі, атомних електростанцій, які можуть завдати великої загрози людству, бойових дронів та багато інших, високо технологічних та професійних складових сучасної цивілізації.

Аналіз публікацій, в яких започатковано вирішення цієї проблеми. Питання вивчення міжнародного досвіду надання адміністративних послуг у сфері ліцензування об'єктів дозвільної системи в Україні завжди були предметом для дослідження багатьма вченими. Теоретичним та практичним аспектом цього дослідження є взяті матеріали інтерв'ю відомих людей України, таких як Президент України Володимир Зеленський, міністр закордонних справ України Дмитро Кулеба. Були взяті за основу дослідження нового звіту опитування від Швейцарського незалежного наукового центру Small Arms Surveys за авторством викладача Університету Олд Домініон Аарона Карпа щодо кількості вогнепальної зброї на руках у цивільних осіб у всьому світі.

Метою цієї роботи є опрацювання та розкриття головних аспектів використання та започаткування міжнародного досвіду країн світу щодо здійснення органами поліції заходів по забезпеченню дотримання правил дозвільної системи особами, на які поширюється їх сфера в наданні адміністративних послуг.

Виклад основного матеріалу. Це особливо сьогодні набуло свого поширення, адже Україна змушена знову відстоювати свою незалежність та свої кордони. Тому, як ніколи, ми та наша держава стає міцнішою та боекратною. Причин цієї війни можна називати багато як політичних, психологічних, так і технічних. Але саме головне, що вона приносить не лише втрати з боку економіки, а несе небачені втрати людського життя. Україна та українці вже вибрали для себе головний напрямок в ці тяжкі для нас часи. Ми обрали захищати свою державу, свою землю, свою родину та близьких, мирне та благополучне життя для наших дітей.

Україна на сьогодні йде по великій інтегрованій програмі щодо її розвитку та зміцнення. Наприклад, якщо говорити про широкий погляд на відносини між Європейським Союзом та Україною, наша держава робить великий крок до євроінтеграції. 28 лютого 2022 року, після вторгнення російської федерації на територію нашої держави, Україна подала заявку на членство в Європейському Союзі. Вступ до Європейського Союзу є на поточному порядку денному у багатьох країнах та має за основу майбутнього розширення ЄС з 2022 року в єдиний ринок ЄС та остаточним вступом до ЄС.

Хочемо звернути увагу, що Україна стала одна із семи країн-кандидатів на вступ до ЄС разом з такими країнами, як Туреччина, Албанія, Сербія, Молдова, Чорногорія та Македонія.

Хочемо зазначити, що 23 червня 2022 року Україна набула статусу кандидата на вступ до Євросоюзу [1]. Для України це лише перший крок, але складний крок, на шляху до вступу нашої державі потрібно провести низку реформ та узгодити українське законодавство з європейськими критеріями. На цей час перед Україною стоїть низка завдань, які необхідно виконати, а саме: посилення боротьби з корупцією; проведення реформи Конституційного Суду України; продовження судової реформи в Україні; антиолігархічний закон; здійснення боротьби з відмиванням коштів; «Закон про медіа», а саме приведення медіа законодавства відповідно до європейського; зміна законодавства про національні меншини. Тому хочемо зазначити, що законодавство України чекає низка внесення змін та доповнень, а саме головне – це налагодження механізмів виконання цього законодавства.

Також зазначимо, що ще однією важливою подією для розвитку нашої країни на міжнародній арені, на міжнародній підтримці для України та населення стало подання заявки на вступ до НАТО. Така заявка буда подана Україною у прискореному порядку, наприклад, це зробили такі країни, як Швеція та Фінляндія.

Ця найважливіша, на нашу думку, історична подія сталася саме 30 вересня 2022 року, коли президент України Володимир Зеленський підписав заявку на вступ до НАТО у прискореному порядку, за процедурою, яка буде відповідати нашому значенню для захисту всієї нашої спільноти [2]. Зараз це рішення повинно дійти єдиного консенсусу

всіма 30 країнами – членами Альянсу, а з боку України виконанню усіх вимог для поглиблення партнерства у НАТО. Але позитивним для нас є те, що Генеральний секретар Альянсу ЄНС Столтенберг, зі свого боку, заявив, що двері в НАТО для України відкриті.

Ми підтримуємо думку міністра закордонних справ України Дмитра Кулеби та доповнюємо її в тому, що Україна вже як де-факто перебуває у складі НАТО. Залишилось лише це питання та статус оформити юридично та на політичному рівні. Але зазначимо, що, на жаль, своє право перебувати у членстві Альянсу наш український народ довів та продовжує доводити на полі бою, де гинуть не лише військові, а й цивільні, серед них і діти.

Україна та український народ з 24 лютого 2022 року показує свою міць, мужність, витривалість, прагнення до миру та цілісності нашої держави. Україна користується підтримкою багатьох країн світу, серед яких важлива підтримка більше 10 країн наміру членства НАТО, це країни: Естонія, Латвія, Литва, Канада, Північна Македонія, Румунія, Словаччина, Хорватія, Чехія та Чорногорія.

Міжнародний досвід надання адміністративних послуг у сфері ліцензування об'єктів дозвільної системи несе для України широкі можливості до розвитку та започаткування нових можливостей в інтеграції ліцензування об'єктів дозвільної системи в Україні. Вогнепальна зброя у світі набирає масового зростання, зокрема, на кінець 2017 року у цивільного населення світу налічувалося приблизно 857 млн одиниць і це приблизно 100 млн одиниць з якої зареєстровано офіційно, і це лише 12 % від загальної кількості.

Треба зазначити, що Small Arms Survey під час свого опитування, на кінець 2017 року взяло до уваги приблизно 230 країн і територій, де налічувалося приблизно 1 млрд 13 млн вогнепальної зброї, 84,6 % з якої на руках цивільних осіб, 13,1 % – в армій, і 2,2 % – у правоохоронних органах [3].

Наприклад, дослідивши опитування Small Arms Survey 2006 року, то незважаючи на те, показник порівняно з 2006 роком, збільшився на 15,7 %, це не означає, що тільки кількість зброї вплинула на нього. Свою роль теж зіграло і поліпшення методів збирання інформації та оцінювання компанією всіх даних. І це при тому, що реєстри мають лише 133 країни. Але також важливо взяти до уваги, що величезна кількість зброї в арміях і правоохоронних органах могла бути втраченою.

Треба зазначити, що за даними опитування Small Arms Survey 2017 року [3], в Україні населення має на руках 4.4 млн стволів легальної і нелегальної зброї. А наприклад, за даними опитування Small Arms Survey 2017 року, в Німеччині зареєстровано 15,8 млн одиниць зброї як легальної, так і нелегальної. Якщо говорити по співвідношенню кількості зброї на 100 осіб, то на кінець 2017 року це приблизно 19,6 одиниць [3].

Надалі більш досконало проаналізуємо та порівняємо процедуру надання адміністративних послуг з питань ліцензування об'єктів дозвільної системи найбільш розвиненої країни Європейського Союзу та країни НАТО, як Канада.

Для кращого розуміння досвіду цієї країни у сфері надання адміністративних послуг у сфері ліцензування об'єктів дозвільної системи, треба взяти до уваги та показати деякі важливі відмінні аспекти від законодавства інших країн.

Канада, як федеративна країна, має три чітко відокремлені рівні влади: федеральний, провінційний, муніципальний. Найбільша кількість послуг надається на провінційному рівні, який можна порівняти з рівнем області в Україні.

Вивчаючи докладніше адміністративні послуги в Канаді, треба звернути увагу, що там терміна як «адміністративні послуги» не використовують, але більш точніше підходить поняття «публічні або урядові послуги». Такі послуги включають і ті, які українське законодавство визначає як власне «адміністративні» – регулятивні заходи (пов'язані з ухваленням рішень, видачою документів, реєстраційними діями), а також інші послуги (інформаційні, культурні, освітні, тощо).

У канадському законодавстві все більше приділяється уваги проблематиці надання послуг громадянам.

На цей час ця тематика залишається однією з головних у порядку денному на усіх рівнях влади. У центрі уваги є особа та її потреби. Треба звернути увагу, що особливістю державної політики Канади є надання пріоритетного значення створенню «інтегрованих офісів», тобто єдиних офісів, де громадяни можуть отримати широке коло публічних послуг. Тобто різні рівні влади, а в Канаді влада має їх три, а саме федеральний, провінційний та муніципальний рівень, які намагаються об'єднувати свої зусилля при наданні послуг, в тому числі створюючи спільні офіси.

Канада завжди працювала над спрощенням послуг, вона оцінювала та визначала низку послуг, від яких можна відмовитись або які можна спростувати, або які можна об'єднати з іншими.

Зазначимо, що в Канаді є цікаве правило: якщо особа взагалі не отримала послугу або не отримала її своєчасно, то їй повертаються сплачені кошти. Останні тенденції у сфері надання послуг у Канаді полягають у: спрощенні відносин громадян з урядом; заохоченні громадян до самообслуговування; заохоченні максимальної співпраці між різними органами і рівнями влади; використанні нових технологій (і нових медіа, наприклад, відеоінструкції на youtube). Цікаво, що на перспективу акцент робиться навіть не на комп'ютер, а на мобільні телефони.

Якщо говорити про отримання ліцензії на зброю, то її може отримати мешканець Канади, який досяг 18 років та виконав особливу процедуру для її отримання, не має обставин, що забороняють володіти вогнепальною зброєю. Цікавим є те, що для отримання такої ліцензії, не обов'язково мати громадянство Канади, а відповідно до канадського законодавства власником зброї може бути навіть тимчасовий резидент, тобто людина, яка тимчасово перебуває в країні. На відміну від українського законодавства, дозвіл на вогнепальну зброю може отримати лише громадянин України. В українському законодавстві за відсутності будь-яких дозволів, особи, які досягли 18 років, можуть володіти пневматичною зброєю калібром менше 4,5 міліметрів і швидкістю польоту кулі нижче 100 метрів за секунду, револьверами та пістолетами під патрон Флобера, ножами побутового призначення, а також газовими балончиками (крім тих, які використовуються співробітниками правоохоронних органів). Обіг вказаної категорії засобів самооборони не регулюється законодавством України. Усі вимоги та правила по отриманню дозволів зазначаються в наказі МВС України від 21 серпня 1998 року № 622/

«Про затвердження Інструкції про порядок виготовлення, придбання, зберігання, обліку, перевезення та використання вогнепальної, пневматичної, холодної і охолощеної зброї, пристроїв вітчизняного виробництва для відстрілу патронів, споряджених гумовими чи аналогічними за своїми властивостями металевими снарядами несмертельної дії, та патронів до них, а також боєприпасів до зброї, основних частин зброї та вибухових матеріалів» [4].

Зважаючи на законодавство Канади, треба звернути увагу, що в Канаді є таке поняття, як мінорна ліцензія. Отримати так звану мінорну ліцензію можуть підлітки від 12 до 17 років та з таким документом мати право користуватись зброєю вільного обігу або купувати набой до зброї, яку їм можуть передавати сторонні законні власники.

Для отримання ліцензії на зброю в Канаді потрібно клопотати про право надання такого дозволу. По-перше, в отриманні такого права, це є реєстрація на курси зі збройової безпеки. У цій державі особа, яка подає дані для отримання дозволу, має пройти лише одне заняття зі збройової безпеки, його в Канаді називають CFSC – Canadian Firearms Safety Course. Але є випадки, коли громадяни подають документи для отримання ліцензії на зброю з обмеженим обігом, то в такому разі потрібно буде пройти два таких заняття, які мають назву CFSC + CRFSC. Такі одноденні курси тривають від 6 до 10 годин кожен та залежно від кількості слухачів. В кінці кожного курсу громадянин проходить тести і через місяць отримує на власну пошту папери у двох екземплярах про закінчення курсу зі збройової безпеки.

По-друге, в отриманні ліцензії на зброю є збір документів та заповнення анкети про отримання дозволу на зброю. При заповненні анкети обов'язковою умовою є надання рекомендацій двох мешканців Канади (не обов'язково резидентів). Особа, яка не є постійним резидентом, або постійний резидент Канади, але перебуває в Канаді менше ніж 5 років – то такій особі буде потрібен лист від Консульства про відсутність судимості. Таку довідку Консульство надає від 14 до 30 днів. Зібравши всі документи та заповнивши анкету, отримавши документи про проходження курсів збройової безпеки, такі особи відправляються до відповідного підрозділу поліції Канади.

Висновки. Порівнюючи ці країни, однозначно можна зробити висновок, що законодавство Канади чітко має установлені умови отримання ліцензії на право володіння зброєю, ця країна має налагоджені та чітко розвинені технічні й інформаційні бази. Це країна з розвинутою технічною складовою застосування та використання громадянами технічних баз та сайтів у різних зручних мережах.

Україна може брати за основу чітку організовану роботу фізичного офісу канадського законодавства, веденням чітко злагодженої роботи офісу, з наявними гарно

обладнаними робочими місцями, технічною базою та державним обслуговуванням. Потрібно також розвивати ІТ-технології на території України, щоб все більше розвивалася тема «електронного цифрового підпису», щоб для отримання послуги було достатньо звернутися онлайн чи електронною поштою на сайті отримання певного виду послуги. Або отримуючи ту чи іншу послугу, проходити на сайті процедури, наприклад, ідентифікацію особи, для ідентифікації особи, якщо це дійсно потрібно, можуть використовуватися також інші інструменти (наприклад, уточнюючі питання персонального характеру, як це використовується аналогічно в банківській системі).

Отже, робимо висновок, що Україна вистієть та доведе всьому цивілізованому світові, що ми – українці, справжня нація, ми нація і держава, яка здатна себе захищати, й жодна російська агресія проти нас не завдять нам стати єдиною та консолідованою державою.

Список використаних джерел

1. Україна отримала статус кандидата на членство в ЄС. *Урядовий портал*. URL : <https://www.kmu.gov.ua/news/ukrayina-otrimala-status-kandidata-na-chlenstvo-v-yes>.
2. Звернення Президента України, підписуючи заявку України на вступ у пришивдшеному порядку до НАТО. URL : <https://www.president.gov.ua/news/mi-robimo-svij-viznachalnij-krok-pidpisuyuchi-zayavku-ukrayi-78173>.
3. Estimating Global Civilian-held Firearms Numbers By Aaron Karp Publications Briefing Paper, June 2018. URL: <https://www.smallarmssurvey.org/resource/estimating-global-civilian-held-firearms-numbers>.
4. Про затвердження Інструкції про порядок виготовлення, придбання, зберігання, обліку, перевезення та використання вогнепальної, пневматичної, холодної і охолощеної зброї, пристроїв вітчизняного виробництва для відстрілу патронів, споряджених гумовими чи аналогічними за своїми властивостями металними снарядами несмертельної дії, та патронів до них, а також боєприпасів до зброї, основних частин зброї та вибухових матеріалів : наказ МВС України від 21.08.1998 № 622. URL: <https://zakon.rada.gov.ua/laws/show/z0637-98#Text>.

Надійшла до редакції 24.01.2023

References

1. Ukraina otrykala status kandydata na chlenstvo v Yes [Ukraine received the status of a candidate for EU membership]. Uriadovyi portal. URL: <https://www.kmu.gov.ua/news/ukrayina-otrimala-status-kandidata-na-chlenstvo-v-yes>. [in Ukr.].
2. Zvernennia Prezydenta Ukrainy, pidpysuiuchy zaiavku Ukrainy na vstup u pryshvydshenomu poriadku do NATO [Address of the President of Ukraine, signing Ukraine's application for accelerated accession to NATO]. URL: <https://www.president.gov.ua/news/mi-robimo-svij-viznachalnij-krok-pidpisuyuchi-zayavku-ukrayi-78173>. [in Ukr.].
3. Estimating Global Civilian-held Firearms Numbers By Aaron Karp Publications Briefing Paper, June 2018. URL: <https://www.smallarmssurvey.org/resource/estimating-global-civilian-held-firearms-numbers>.
4. Pro zatverdzhennia Instruktсии pro poriadok vyhotovlennia, prydbannia, zberihannia, obliku, perevezennia ta vykorystannia vohnepalnoi, pnevmatychnoi, kholodnoi i okholoshchenoi zbroi, prystroiv vitchyznianoho vyrobnytstva dlia vidstrilu patroniv, sporiadzhennykh humovymy chy analohichnymy za svoimy vlastyviostiamy metalnymy snariadamy nesmertelnoi dii, ta patroniv do nykh, a takozh boieprypasiv do zbroi, osnovnykh chastyn zbroi ta vybukhovyykh materialiv [On the approval of the Instructions on the procedure for the manufacture, acquisition, storage, accounting, transportation and use of firearms, pneumatic, cold and cooled weapons, devices of domestic production for firing cartridges, equipped with rubber or metal projectiles with similar properties of non-lethal action, and cartridges for them, and also ammunition for weapons, main parts of weapons and explosive materials] : nakaz MVS Ukrainy vid 21 serpnia 1998 roku № 622. URL: <https://zakon.rada.gov.ua/laws/show/z0637-98#Text>. [in Ukr.].

ABSTRACT

Anastasia Chepizhko. Foreign experience in providing administrative services in the field of licensing of permitting system objects. The article examines certain problematic issues related to the perception and regulation of the foreign experience of developed countries in the use of experience in providing administrative services in the field of licensing of licensing system objects. Currently, this issue is becoming increasingly relevant in our country, as our country and society have consciously made a very important decision in the development and European integration. Ukraine is currently undergoing significant changes and innovations in the field of administrative services. The need for change is quite obvious: a full-scale war on the territory of Ukraine, long queues, endless visits to official offices, numerous payments for unknown reasons – all of this is well known to each of us. Our country is making an attempt to move to a new level of relations between the citizen and the state, which provides for convenient conditions for obtaining administrative services and a conscious contribution of the experience of other countries.

Keywords: *foreign experience, firearms licensing, firearms, weapons, provision of administrative services.*

НАУКОВЕ ЖИТТЯ

НАУКОВІ ЗАХОДИ МІЖНАРОДНОГО ТА ВСЕУКРАЇНСЬКОГО РІВНІВ, ЩО ВІДБУЛИСЯ В ДДУВС У І КВАРТАЛІ 2023 РОКУ

• 28 лютого 2023 року – Міжнародна науково-практична конференція «Верховенство права: доктрина і практика в умовах сучасних світових викликів», організована за ініціативи Міністерства внутрішніх справ України.

До роботи конференції долучилося близько 300 учасників – представників органів держаної влади, судових та правоохоронних органів, громадських організацій: Міністерство внутрішніх справ України; Дніпропетровський державний університет внутрішніх справ; Національний інститут стратегічних досліджень; Науково-дослідний інститут державного будівництва та місцевого самоврядування НАПрН України (Харків); Інститут законодавчих передбачень та правових експертиз (Київ); Третій апеляційний адміністративний суд; Дніпропетровський окружний адміністративний суд; Південне міжрегіональне управління Міністерства юстиції (Одеса); Управління Служби судової охорони; ГО «Українська асоціація представниць правоохоронних органів»; ГО «Міжнародна екологічна академія»; ВГО «Асоціація українських правників»; Інститут модернізації змісту освіти; Консультаційний центр з питань забезпечення прав і свобод захисників України; ГО «Центр дружби та культури греків та філеллінів «Агора»; Інститут стратегічного розвитку та медіації; Навчально-наукова лабораторія дослідження проблем правового статусу внутрішньо переміщених осіб та гендерної рівності; Рада молодих вчених Дніпропетровського державного університету внутрішніх справ; Наукове товариство курсантів, студентів та слухачів ДДУВС; Центр литовського права; Юридична клініка «Істина» ДДУВС.



Участь в конференції взяли також представники організацій та закладів вищої освіти із таких країн, як *Великобританія, Польща, Греція, Індія, Португалія, Литва, Іспанія, Румунія, Болгарія, Молдова, Казахстан, Узбекистан, Нігерія* тощо.

За підсумками обговорення питань, які були висвітлені доповідачами, запропоновано:

1. Верховенство права вимагає від держави його втілення у правотворчу та правозастосовну діяльність, зокрема у правові норми, які мають забезпечувати рівність усіх і кожного та неминучість настання відповідальності в разі їх порушення. Актуальним є встановлення гармонійного співвідношення верховенства права та тимчасового обмеження конституційних прав і свобод людини і громадянина, прав і законних інтересів юридичних осіб на період дії правового режиму воєнного стану.

2. Правові, політичні, соціально-економічні перетворення, пов'язані з процесом становлення нової української державності, передбачають створення та удосконалення механізмів (міжнародних та внутрішньодержавних) в забезпеченні принципу верховенства права в різних сферах суспільного життя, зокрема в секторі національної безпеки.

3. Модернізація соціальної реальності, глобалізація сучасних політико-економічних відносин, перманентне оновлення суспільства, демократизація суспільних систем, становлення «людиноцентристської» організації суспільства, технологізація суспільного простору потребують, передусім, вивчення і подальшого реформування існуючої системи інформаційного забезпечення перетворень в контексті євроінтеграційних вимог. В умовах сучасних світових викликів, повномасштабної війни посилення інформаційної безпеки як складової національної безпеки є надзвичайно важливим компонентом стабільного розвитку суспільства. Актуалізується проблематика розвитку інформаційної гігієни, головною функцією якої є захист національного інформаційного простору від втручання і впливів інформаційної політики інших держав.



4. Враховуючи офіційне тлумачення конституційного принципу верховенства права як панування права в суспільстві, що вимагає від держави його втілення у правотворчу та правозастосовну діяльність, зокрема, у закони, які за своїм змістом мають бути проникнуті передусім ідеями соціальної справедливості, свободи, рівності тощо.

Учасники конференції запропонували реалізувати цей принцип всім правозастосовникам у випадках, коли через російську агресію виникають або колізії, або прогалини у праві та законодавстві, зокрема діяльність органів та установ виконання покарань на тимчасово окупованих територіях України передбачає забезпечення режиму в першу чергу в слідчих ізоляторах та виправних колоніях. У випадку примусової мобілізації засуджених до терористичних російських угруповань, вважати їх такими, що діяли при наявності фізичного або психічного примусу (у випадку добровільної здачі у полон та не вчинення нових кримінальних правопорушень).

5. У п. 41 звіту щодо верховенства права, що був прийнятий Венеціанською Комісією на 86-му пленарному засіданні 25-26 березня 2011 р., зазначено, що наразі можливий консенсус щодо обов'язкових елементів (як формальних, так і матеріальних або субстантивних) поняття «верховенство права», зокрема, таких, як:

- 1) законність, в тому числі прозорий, підзвітний і демократичний порядок введення законів у дію;
- 2) правова визначеність;
- 3) заборона свавілля;
- 4) доступ до правосуддя у незалежних і неупереджених судах, в тому числі судовий контроль за адміністративними актами;
- 5) дотримання прав людини;
- 6) недискримінація та рівність перед законом.

Таким чином, учасники конференції констатують, що при реформуванні вітчизняного законодавства варто використовувати саме такий набір засад (принципів), яким повинен відповідати той чи інший кодекс чи закон.

6. Процес переходу України на новий етап історичного розвитку знаходить своє відображення в осучасненні доктринальних засад українського права, нормотворчій діяльності, фундаментальному оновленні законодавства з метою гармонізації відносин в суспільстві. Елементами верховенства права є правова визначеність, ясність і недвозначність правової норми, що сприяє однаковому трактуванню та застосуванню її в у правозастосовній практиці. Такий підхід має сповідуватися правниками в процесі розроблення та обговорення нових законів, зокрема нового КК України.

7. Стратегія європейської інтеграції України можлива лише за умови внесення відповідних змін до українського законодавства, приведення його у відповідність до еколого-правових стандартів ЄС. Державна політика України у сфері охорони довкілля та екологічного права повинна бути більш спрямованою на: обов'язкове та повне виконання міжнародних зобов'язань відповідно до міжнародних договорів укладених між країнами Європейського Союзу та Україною; обов'язкове врахування вимог законодавства ЄС; розширення міжнародної співпраці з питань запобігання транскордонному забрудненню довкілля; укладення двосторонніх і багатосторонніх договорів у сфері охорони довкілля і екологічної безпеки з країнами – членами ЄС; проведення повної змістовної, якісної, ефективної правової реформи; забезпечення активної участі експертів з України у роботі міжнародних організацій природоохоронного та екологічного спрямування забезпечення єдиних підходів до створення законів; послідовне врахування рекомендацій всесвітніх самітів країн ЄС.



8. Військова агресія росії спонукали до пошуку нових шляхів удосконалення правового регулювання відносин у сфері інтелектуальної власності, наповнення їх новим змістом, відповідно до якого створення й гарантування умов для реалізації права на інтелектуальну творчу діяльність і її результати, захист інтелектуальної власності та моральних і матеріальних інтересів, що виникають у процесі реалізації права інтелектуальної діяльності, мають бути основою сьогодишнього регулятивного впливу. Правовідносини в означеній сфері мають базуватися на принципі верховенства права з урахуванням воєнного стану.

9. Запровадження стандартів Європейського Союзу вирішить не лише проблему уніфікації підходів стосовно правової охорони й захисту прав інтелектуальної власності, створення умов для вільного руху товарів та проведення спільної політики, спрямованої на недопущення недобросовісної конкуренції, яка особливо важлива у такий складний для України час. Така гармонізація спрямує свою дію на впровадження європейських засад, в основу яких покладено людиноцентристський підхід. Створення надійного та ефективного механізму, що забезпечить належний рівень захисту прав інтелектуальної власності, аналогічний існуючому в Європейському Союзі, головний стратегічний напрям реформування національного законодавства та правозастосовної практики.

10. Пропонується створити окремий реєстр суб'єктів господарювання, які пов'язані економічними зв'язками з росією, до якого включити юридичних осіб-резидентів України, а саме: засновником або кінцевим бенефіціарним власником яких прямо або опосередковано станом на 23 лютого 2022 року є резидент росії; засновником або кінцевим бенефіціаром яких є росія або її громадяни; в яких росія або її громадяни прямо чи опосередковано мають юридичну зацікавленість.

11. Податкове законодавство потребує врахування реалій сьогодення та підвищити ставки податків для суб'єктів господарювання, пов'язаних економічними зв'язками з росією. Для суб'єктів, пов'язаних економічними зв'язками з росією, ставки таких податків як: податок на прибуток, екологічний податок, рентна плата, податок на майно (податок на нерухоме майно, відмінне від земельної ділянки, транспортний

податок, плата за землю), підвищуються в 1,5 рази за кожен податковий (звітний) період. Проте вказане правило не повинно стосуватися тих суб'єктів, господарська діяльність яких має соціальне, гуманітарне чи економічне значення для України.

12. В Україні, відповідно до положень Конституції України, визнається і діє принцип верховенства права, однією із сфер застосування якого є судочинство. Цивільне судочинство, зокрема, під час воєнного стану потребує врахування досвіду європейської системи правосуддя із забезпеченням доступності судового захисту як складової права на судовий захист. Підвищення ефективності організації діяльності судової влади є найголовнішою умовою існування держави та запорукою ефективної реалізації громадянами нашої держави таких прав, як звернення до суду та судовий захист.



Усвідомлюючи необхідність у реформуванні та оновленні національного права у приватно-правовій сфері, внести такі зміни та доповнення до законодавства:

1. Розробити новий змістовний, внутрішньо узгоджений, логічно послідовний галузевий нормативно-правовий акт – Трудовий кодекс України, з огляду на положення якого здійснюватимуться оновлення та зміни інших джерел трудового законодавства, зокрема локального характеру.

2. Дія ст.10 Закону України від N 2136-IX «Про організацію трудових відносин в умовах воєнного стану» від 15 березня 2022 р. має бути припинена. Час, коли роботодавцям потрібно було дозволяти не виплачувати заробітну плату вже у минулому. Зараз – у фазу, коли держава наголошує на необхідності працювати всім можливим галузям економіки для відновлення країни, для її життєзабезпечення, мають бути напрацьовані інші механізми впливу на трудові відносини: такі, які б стимулювали не тільки роботодавців, але й працівників. А це, насамперед, виплата заробітної плати? заробленої працівником за виконану ним роботу. Очевидно, що навіть ті, хто до останнього намагався залишатись і працювати в своїй країні, змушені будуть виїжджати до інших країн, щоб мати можливість отримувати засоби для існування себе і своєї сім'ї.

3. *Кодекс законів про працю України:*

– доповнити статтею 212, де визначити що мінімальний строк повідомлення працівника про початок виконання роботи – строк у якому роботодавець попередньо визначивши найменший із можливих, передбачив достатній час для своєчасного початку виконання працівником своїх обов'язків. Цей строк вважається достатнім, якщо роботодавець попередньо узгодивши з працівником, встановив його обґрунтовано, спираючись на власні інтереси та інтереси працівника, життєвий досвід, звичаї ділового обороту, розумно та адекватно оцінюючи ситуацію з урахуванням всіх обставин.

4. *Порядок залучення працездатних осіб до суспільно корисних робіт в умовах воєнного стану, затверджений постановою Кабінету Міністрів України від 13 липня 2011 року № 753 у п. 5 розширити перелік осіб, яких забороняється залучати до суспільно корисних робіт в умовах воєнного стану:* по-перше, замінити термінологічну конструкцію «малолітніх дітей та дітей віком від чотирнадцяти до п'ятнадцяти років» на «неповнолітніх осіб»; по-друге, доповнити перелік такою категорією, як особи з інвалідністю.

5. Внести зміни до КУпАП. Запропоновано необхідність виокремлення складів адміністративних правопорушень, що посягають на інтелектуальну власність, в окрему главу КУпАП – 6-1 «Адміністративні правопорушення у сфері реалізації права інтелектуальної власності» КУпАП.

6. *Розробити внутрішньо узгоджений, логічно послідовний міжгалузевий нормативно-правовий акт – Кодекс України про інтелектуальну власність, який би гармонійно поєднував публічно-правові та приватно-правові інтереси учасників правовідносин на основі оновленої доктрини адміністративного права.*

• 1 березня 2023 року – Всеукраїнський круглий стіл «Жінки в правоохоронній та безпековій сферах: сучасний стан та перспективи».

Наукова дискусія проходила за підтримки Урядової уповноваженої з питань гендерної політики, членкині Комісії з питань гендерної рівності Ради Європи, доктора юридичних наук, професора К. Левченко. Співорганізатор – Національна академія Служби безпеки України. До заходу долучилося близько 200 учасників.

Модераторами науково-практичного заходу стали проректор Дніпропетровського державного університету внутрішніх справ, доктор юридичних наук, професор, Заслужений юрист України Л. Наливайко та помічник ректора з гендерних питань, доктор юридичних наук, професор І. Грицай.



Відкрила захід та привітала учасників Урядова уповноважена з питань гендерної політики, членкиня Комісії з питань гендерної рівності Ради Європи, доктор юридичних наук, професор К. Левченко. «Я дуже рада, що попри всі безпекові загрози ми маємо можливість сьогодні обговорити такі важливі питання. Важливо подивитися на питання безпеки та оборони не лише з практичної точки зору, а й з позиції розвитку концептуальних засад роботи, які сформовані не тільки в національній безпековій доктрині, але й у документах ООН», – зазначила К. Левченко. Спікерка також акцентувала увагу на тому, що українські жінки, як і чоловіки, підтримують безпеку не лише в Україні, а й у всьому світі.



Із вітальним словом до учасників заходу звернувся ректор Дніпропетровського державного університету внутрішніх справ, доктор юридичних наук, доцент, Заслужений юрист України, полковник поліції А. Фоменко. «Попри військову загрозу, а часом загрозу власному життю, на лініях вогню поряд з чоловіками стоять і жінки, виконуючи військові завдання в лавах Збройних Сил України. Наші жінки в системі Міністерства внутрішніх справ України мужньо виконують функціональні обов'язки на деокупованих територіях. Все це свідчить про те, що жінки залишаються лідерами важливих змін, мають унікальну кваліфікацію та тримають свій фронт оборони», – про це зазначив очільник вишу.



Привітав учасників круглого столу ректор Національної академії Служби безпеки України, доктор юридичних наук, доцент, полковник А. Черняк.

Всеукраїнський круглий стіл проходив за 2 панельними дискусіями: 1) впровадження гендерних підходів у процес підготовки фахівців правоохоронної та безпекової сфери в рамках реалізації резолюції РБ ООН 1325; 2) досвід впровадження гендерних підходів вищими навчальними закладами сектору безпеки і оборони, проблемні аспекти та шляхи їх подолання.



На науково-практичному заході було розглянуто широкий спектр питань, зокрема дотримання принципів гендерної рівності в діяльності органів Національної поліції, запобігання домашньому насильству тощо.

З доповідями на заході виступили: Урядова уповноважена з питань гендерної політики, членкиня Комісії з питань гендерної рівності Ради Європи, доктор юридичних наук, професор К. Левченко; заступник директора (з навчальної та наукової роботи) Інституту державної безпеки Національної академії Служби безпеки України, доктор юридичних наук, доцент А. Гончаренко; заступник директора Департаменту моніторингу дотримання прав людини – начальник відділу з питань дотримання гендерної рівності МВС України О. Перунова; правозахисниця, тренер, старший аналітик Інформаційно-консультативного жіночого центру О. Сулова; завідувач кафедри фінансово-економічної безпеки Національної академії Служби безпеки України, доктор економічних наук, професор, полковник М. Чеховська; професор кафедри адміністративного права, процесу та адміністративної діяльності Дніпропетровського державного університету внутрішніх справ, доктор юридичних наук, професор Б. Логвиненко; старший інспектор з особливих доручень відділу уповноважених з контролю за дотриманням прав людини в поліцейській діяльності

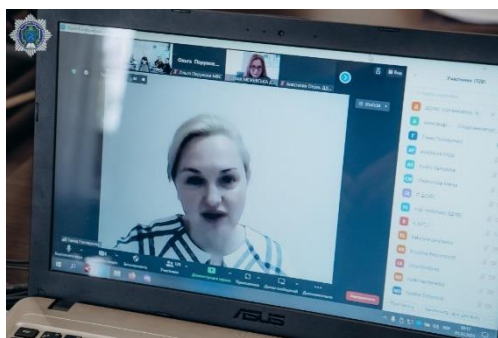

Управління дотримання прав людини Національної поліції, капітан поліції Н. Урман; аспірант Національної академії Служби безпеки України О. Дунебабіна; доктор філософських наук у галузі управління людськими ресурсами, координатор «Коаліції 1325 Донеччина» Л. Кісліцина; викладач кафедри адміністративного права, процесу та адміністративної діяльності Дніпропетровського державного університету внутрішніх справ, старший лейтенант поліції К. Пісоцька; юрист, правозахисниця, керівник Центру «ЮрФем: освіта» В. Карпа.

• 10 березня 2023 року – Регіональна науково-практична конференція «Правоохоронці України – сила в єдності» «Міжсекторальна взаємодія щодо запобігання та протидії домашньому насильству у період воєнного стану». Захід проведено за ініціативи Української асоціації правозахисниць правоохоронних органів.

Захід спрямований на підвищення кваліфікації представниць та представників сектору безпеки і оборони щодо розуміння принципів гендерної рівності у виконанні щоденних функцій, можливості обміну досвідом представниць та представників різних правоохоронних органів, інституцій, громадських організацій, фахівців у сфері гендерної рівності, безпеки та оборони, а також викликам, з якими правоохоронці стикаються під час щоденної роботи та несення служби, зокрема в умовах війни, а також шляхів щодо подолання таких викликів. До заходу долучилося близько 300 учасників – представники та представниці Національної поліції України, Департаменту патрульної поліції, Державної служби з надзвичайних ситуацій Дніпропетровської, Київської, Харківської, Львівської, Волинської, Запорізької, Кіровоградської, Луганської, Полтавської та Херсонської областей.



У межах заходу були проведені тренінги: «Міжсекторальне запобігання домашньому насильству як складова реалізації гендерної політики в територіальних громадах» та «Сучасні методи стабілізації психоемоційного стану в умовах перебування під стресогенними факторами війни».

За підсумками обговорення питань, які були висвітлені доповідачами, констатуємо:

1. В умовах повномасштабної агресії російської федерації проти України вчинення домашнього насильства залишається актуальною проблемою. Це пов'язано з тим, що досить проблематичним є захист прав постраждалих осіб уповноваженими суб'єктами на територіях, де ведуться активні бойові дії.

2. Окрім того, в умовах воєнного стану постраждалі від домашнього насильства не мають фізичної можливості звернутися за належним захистом своїх прав у зв'язку, з тим, що перебувають під окупацією або в нещодавно деокупованих громадах, в яких ще не поновили роботу відповідні структури, які мали б реагувати на випадки домашнього насильства чи надавати допомогу постраждалим від нього.

3. Залишаються проблемними питання надання необхідної допомоги постраждалим від гендерно зумовленого чи домашнього насильства (в т.ч. внутрішньо переміщеним особам), які не звертаються до правоохоронних органів, насамперед через стереотипне мислення, що в умовах воєнного стану, такі питання є не пріоритетними.

4. Проблема домашнього насильства надалі є актуальною для України та показує, що в умовах воєнного стану випадків насильства стало більше у порівнянні з попередніми роками, що ймовірно пов'язано з кризовими обставинами, з якими зіштовхнулася значна частина населення нашої держави.

5. Надзвичайно важливим є об'єднання (консолідація) державних та недержавних інституцій, громадськості щодо захисту прав постраждалих від домашнього насильства. Тому вкрай важливо висвітлювати тему домашнього насильства, удосконалювати практику збору статистичних даних, змінювати підходи щодо розслідування та притягнення до відповідальності задля забезпечення постраждалим належного та ефективного захисту своїх прав.



6. Не менш важливо удосконалити практику ідентифікації дітей-свідків як дітей, постраждалих від домашнього насильства.

7. Важливим залишаються питання підвищення рівня правосвідомості громадян, інформування населення про суб'єктів уповноважених реагувати на випадки вчинення домашнього насильства, залученням ЗМІ.

8. Актуальними залишаються проблеми розширення системи притулків, куди можуть звернутися постраждалі від домашнього насильства, у зв'язку з тим, що кількість постраждалих від домашнього насильства збільшилась, за рахунок внутрішньо переміщених осіб, які покидають регіони, де ведуться активні бойові дії.

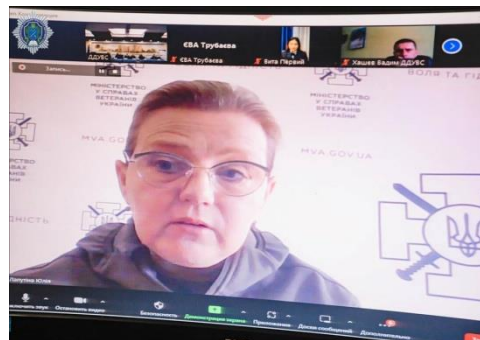
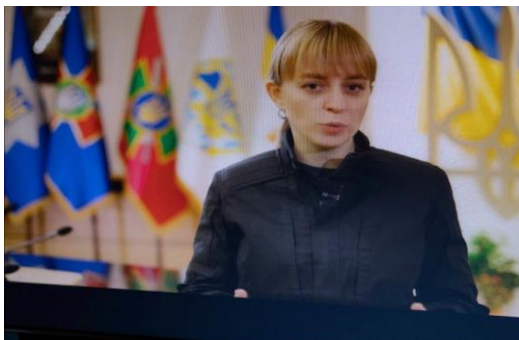

9. Під час війни вразливість жінок і дівчат до насильства за ознакою статі надзвичайно підвищується, важливим в цьому контексті є приведення національного законодавства у відповідність до положень Стамбульської конвенції.

10. Підтримка і створення спеціалізованих сервісів для жінок і дівчат, які страждають від гендерно зумовленого чи домашнього насильства. Це надважливо в умовах війни, враховуючи те, що багато об'єктів є пошкодженими або взагалі непридатними до застосування і велика кількість послуг, яких потребують постраждалі, є обмеженими або недоступними.

11. В Україні жінки є менш представленими в органах державної влади й

місцевого самоврядування на рівні, який дозволяє впливати на прийняття владних рішень. Внутрішнє переміщення є додатковим бар'єром для доступу жінок до участі в прийнятті рішень, політичному житті громади та країни в цілому. У локальних політиках для реагування на вказані вище проблеми можуть бути передбачені такі заходи:

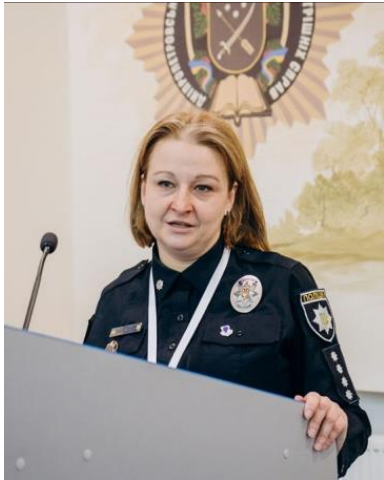

– забезпечення належної участі внутрішньо переміщених жінок у підготовці, імплементації й оцінці локальних політик і програм;

– базування локальних політик і програм на принципі належної участі, яка допомагає: розуміння специфічних потреб та вразливих сторін різних гендерних та вікових груп; розуміння та мобілізація їхніх можливостей для подолання, реагування, відновлення;

– оптимальне адаптування допомоги до специфічних потреб та чутливих моментів різних гендерних та вікових груп;

– ідентифікування ризиків чи потенційних негативних наслідків ініціатив та розроблення механізмів їхнього подолання або пом'якшення;

– визначення інституційних механізмів з

протидії сексизму, сексуальним домаганням, психологічному та сексуальному насильству, дискримінації під час прийняття на службу, виконання службових обов'язків та участі у прийнятті рішень;

– забезпечення рівного доступу жінок і чоловіків до закладів освіти сектору безпеки і оборони всіх рівнів та включення гендерної складової до навчального процесу.

За підсумками обговорення питань, які були висвітлені доповідачами, діяльність органів публічної влади, міжнародної спільноти, наукового загалу в умовах правового режиму воєнного стану має бути й надалі здійснюватися в таких напрямках:

1) подальше вдосконалення наявного механізму захисту прав і інтересів постраждалих від домашнього насильства в Україні в умовах збройної агресії. Для цього необхідно як вивчення наявного за період воєнного стану вітчизняного досвіду з питань захисту прав і інтересів постраждалих від домашнього насильства в умовах такого правового режиму, так і звернення до напрацьованого зарубіжного досвіду з цих питань. Саме в цьому напрямі можуть здійснюватися й подальші наукові дослідження цієї проблеми;

2) допомога дітям та жінкам, які постраждали від домашнього насильства в період воєнного стану, яка має бути комплексною, включаючи не тільки правовий, психологічний, а й педагогічний супровід, який можуть забезпечити представники нової для України професії «педагог-психолог»;

3) підвищення рівня поінформованості громадян про уповноважених суб'єктів в сфері запобігання та протидії домашньому насильству;

4) вжиття комплексних заходів для підвищення обізнаності громадян України, які виїхали за кордон, щодо особливостей законодавства та суб'єктів у сфері протидії домашньому насильству у країнах їх перебування;

5) включення до програми реабілітації військовослужбовців, які перебували у зоні бойових дій, компонент запобігання домашньому насильству та насильству за ознакою статі;

6) розгляд питання щодо адаптації типової програми для кривдників до умов сьогодення, зокрема включити окремий навчальний модуль для осіб, які брали участь у бойових діях та військовому конфлікті, є учасниками війни, жінок і домашнього насильства під час ведення бойових дій та військового стану, а також ефективності заходів, які вживаються за цими випадками;



7) розробка методик проведення навчань, тренінгів з фахівцями державних органів та установ щодо здійснюють заходи у сфері захисту прав постраждалих від домашнього насильства під час воєнних дій;

8) продовження проведення заходів, що сприяють поширенню думки вчених, практиків з питань проблем постраждалих від гендерно зумовленого чи домашнього насильства;

9) взаємодія з місцевими (територіальними) громадами, що сприяють розвитку економіки регіону та поширенню реальних інфраструктурних проєктів, щодо створення спеціалізованих сервісів (притулків) для постраждалих від гендерно зумовленого чи домашнього насильства;

10) розробка спеціальних тренінгових програм для органів та підрозділів Національної поліції для напрацювання алгоритму взаємодії з іншими уповноваженими суб'єктами щодо запобігання та протидії домашньому насильству в умовах воєнного стану.

В умовах воєнного стану перед органами Національної поліції органами державної влади постало чимало викликів, які потребують нагального реагування та координації зусиль. Усвідомлюючи важливість сучасних і актуальних проблем діяльності Національної поліції, органів державної влади щодо захисту прав людини в Україні в умовах воєнного стану, пропонується внести такі зміни та доповнення до законодавства:

1) Кримінальний процесуальний кодекс України:

1.1) на виконання вимог Конвенції Ради Європи про запобігання насильству стосовно жінок і домашньому насильству та боротьбу із цими явищами запровадити у діяльність практичних органів Національної поліції принцип «дитина-свідок=дитина-потерпілий» шляхом внесення до Кримінального процесуального кодексу України таких змін, а саме доповнити статтю 55 Кримінального процесуального кодексу України частиною 11 такого змісту «Потерпілим у кримінальному провадженні у справах про



домашнє насильство обов'язково визнається дитина, яка стала свідком (очевидцем) такого насильства»;

1.2) враховуючи норму пункту 7 частини 1 статті 284 КПК України (кримінальне провадження закривається у разі, якщо потерпілий, а у випадках, передбачених цим Кодексом, його представник відмовився від обвинувачення у кримінальному провадженні у формі приватного обвинувачення, крім кримінального провадження щодо кримінального правопорушення, пов'язаного з домашнім насильством) виключити справи за статтю 1261 (домашнє насильство) з переліку кримінальних проваджень у формі приватного обвинувачення. Зокрема, внести зміни до статті 477 Кримінального процесуального кодексу України такого змісту «виключити в пункті 1 частини 1 статті 477 Кримінального процесуального кодексу України слова: «статтю 126-1 (домашнє насильство)»»;

2) Кодекс України про адміністративні правопорушення:

2.1) на виконання вимог Конвенції Ради Європи про запобігання насильству стосовно жінок і домашньому насильству та боротьбу із цими явищами запровадити у діяльність практичних органів Національної поліції принцип «дитина-свідок=дитина-

потерпілий» шляхом внесення до Кодексу України про адміністративні правопорушення таких змін, а саме доповнити статтю 269 Кодексу України про адміністративні правопорушення частиною 4 такого змісту «Потерпілим у провадженні у справах про адміністративні правопорушення про домашнє насильство обов'язково визнається дитина, яка стала свідком (очевидцем) такого насильства»;

2.2) Доповнити Кодекс України про адміністративні правопорушення статтею 279-9 «Особливості розгляду справи про адміністративне правопорушення, пов'язаного з домашнім насильством», в якій зокрема передбачити виключення обов'язкової наявності заяви потерпілої особи для порушення справи. Надати можливість третім особам подавати заяви про факти вчинення домашнього насильства та визнання таких заяв підставами для порушення справи про адміністративне правопорушення. Зобов'язати органи Національної поліції та органи соціального захисту реагувати на факти домашнього насильства особливо, якщо в такій сім'ї проживають діти;



3) наказ МВС України від 28 липня 2017 року № 650 «Про затвердження Інструкції з організації діяльності дільничних офіцерів поліції та поліцейських офіцерів громад» щодо вдосконалення притягнення до відповідальності та попередження настання можливих тяжких наслідків у випадках домашнього насильства:

3.1) доповнити п.п.13 п. 2 II. «Завдання, обов'язки та основні напрями діяльності ДОП та ПОГ «таким змістом: «а також вилучати зброю та боєприпаси на підставі винесення кривднику термінового заборонного припису, обмежувального припису, протоколу про адміністративне правопорушення, передбаченого статтею 173-2 КУпАП, постанови у справі про адміністративне правопорушення, передбаченого статтею 173-2 КУпАП внесення відповідних відомостей до Єдиного реєстру досудових розслідувань». Це дозволить одразу вилучати зброю у кривдника, не чекаючи постанови або вироку суду.

Також, на виконання вимог Закону України «Про запобігання та протидію домашньому насильству» пропозиція розробити та прийняти наказ Міністерства соціальної політики «Про затвердження Положення про створення та функціонування Єдиного державного реєстру випадків домашнього насильства та насильства за ознакою статі, здійснення повноважень держателя цього реєстру» та наказ Міністерства соціальної політики «Про затвердження Положення про Єдиний державний реєстр кривдників».

За підсумками обговорення питань, які були висвітлені доповідачами, пропонується:

1) схвалити основні положення доповідей учасників науково-практичного онлайн-заходу, відзначити їх актуальність, ґрунтовність, наукове та практичне значення, а також належну якість та глибину досліджень;

2) ініціювати створення віртуального ресурсу з інформацією про практичних сімейних психологів, які готові співпрацювати з поліцейськими, а саме надавати кваліфіковану психологічну допомогу постраждалим від домашнього насильства. Такий ресурс стане в нагоді поліцейським, коли вони, приїхавши на виклик спілкуючись з постраждалими від домашнього насильства, зрозуміють, що особі потрібна робота з сімейним психологом, то вони зможуть надати контакти (дані з віртуального ресурсу) сімейних психологів, які готові працювати з такими особами;

3) ініціювати можливість започаткування безоплатних курсів самозахисту для жінок-постраждалих від домашнього насильства в умовах воєнного стану із залученням викладачів кафедри спеціальної фізичної підготовки, а також здобувачів вищої освіти, які професійно займаються спортом на базі Дніпропетровського державного

університету внутрішніх справ;

4) звернутися до МВС України:

– Рекомендувати на новий 2023/2024 навчальний рік змінити навчальні плани підготовки здобувачів системи МВС України щодо обов'язкового включення тематики із запобігання та протидії домашнього насильства в умовах воєнного стану та обов'язкового розгляду в межах дисциплін адміністративно-правового та кримінально-правового блоку особливостей реагування на правопорушення; алгоритму дій працівників поліції щодо захисту прав постраждалих від домашнього насильства в умовах воєнного стану;

– пропонувати внести зміни до системи підготовки фахівців для підрозділів Національної поліції з урахуванням необхідності здобуття актуальних вмінь та навичок протидії домашньому насильству у воєнний та післявоєнний період;



– пропонувати внести зміни до Тематики наукових досліджень і науково-технічних (експериментальних) розробок на 2020-2024 роки, затвердженої наказом МВС України від 11.06.2020 № 454 з урахуванням дослідження проблем запобігання та протидії домашнього насильства в умовах воєнного стану;

– пропонувати впровадити в підготовку поліцейських, виконання обов'язків яких, безпосередньо пов'язане з жертвами домашнього насилля проходження трьохденного тренінгу за темою: «Методи стабілізації психоемоційного стану осіб, які зазнали різні форми домашнього насилля. Правила надання першої психологічної допомоги. Відпрацювання методів самопомоги та стабілізації свого психоемоційного стану»;

5) звернутися до МОН України:

– на новий 2023/2024 навчальний рік і надалі обов'язково включати до освітніх програм підготовки юристів та правоохоронців питання щодо захисту прав постраждалих від домашнього насильства в умовах воєнного стану.

17 березня 2023 року з нагоди відзначення 57-ї річниці з дня заснування Дніпропетровського державного університету внутрішніх справ було проведено щорічний масштабний науково-практичний захід – VII Міжнародну науково-практичну конференцію «Міжнародна та національна безпека: теоретичні і прикладні аспекти».

Захід об'єднав науковців з 13 країн світу – Польща, Литва, США, Німеччина, Португалія, Іспанія, Нідерланди, Грузія, Ірландія, Індія, Бельгія, Казахстан, Молдова. Загалом до участі у заході долучилося близько 300 учасників. Активну участь у заході взяли науковці 46 вітчизняних та зарубіжних освітніх закладів.



Учасники конференції обговорили питання щодо особливостей функціонування держави в умовах воєнного стану, розслідування кримінальних правопорушень, проблеми реалізації Женевської конвенції про захист цивільного населення під час війни та національні правові рамки, захист окремих прав та інтересів цивільного населення під час війни в Україні; захист від примусової депортації українців на територію держави-агресора та викрадення цивільних, питання економічної безпеки суб'єктів господарювання у конкурентному бізнес-середовищі в умовах воєнного стану та інші.



За підсумками обговорення питань, які були висвітлені доповідачами, констатовано:

1. Війна, як соціальний конфлікт, відноситься до найбільш небезпечних явищ. Саме тому прогнозування ситуації в державі, а в подальшому формування та забезпечення національної та територіальної цілісності з урахуванням викликів,

пов'язаних з військовою агресією, є невід'ємним елементом національної стійкості в сучасний період розвитку української державності.

2. Наразі багато викликів постало перед державою і нацією, перед українською наукою та представниками наукового загалу. Зокрема, належить переосмислити значення сучасного громадянського суспільства, тенденцій та пріоритетів реформування приватного права України в рамках євроінтеграції, реалізацію системи захисту й охорони прав суб'єктів приватного права в умовах воєнного стану.



3. Запровадження правового режиму воєнного стану внесло чимало корективів у розвиток та функціонування правової системи. Окремі норми і положення кодифікованих законів різних галузей права оновилися або були повністю трансформовані під впливом нових викликів. Кримінальне процесуальне законодавство також зазнало змін з огляду на те, що воно регламентує порядок здійснення кримінального судочинства, який передбачає найбільш суворі обмеження прав і свобод людини та громадянина.



4. З огляду світового досвіду протидії проявам організованої злочинності, а також необхідності координації зусиль правоохоронних органів як на національному, так і міжнародному рівнях, вбачається доцільним запровадження в освітній процес щодо підготовки фахівців для правоохоронних органів аналітичних розробок та рекомендацій світового співтовариства. Ознайомлення із

світовим досвідом аналітичної роботи та прогнозування діяльності, в сфері правоохоронної діяльності не тільки поглибить знання фахівців, а й дасть змогу більш якісно узгоджувати діяльність правоохоронних органів під час міжнародного співробітництва.

5. Організована злочинність відрізняється високим рівнем пристосованості до оточуючого середовища, конспіративністю та мімікрією. Все це дає можливість суб'єктам організованої злочинності мати вплив на соціальні та державні процеси, тобто фактично ставати альтернативним контуром влади. Вказані умови вимагають від правоохоронних органів удосконалення всіх напрямків та видів своєї діяльності.



6. Корупція підриває підзвітні та ефективні інститути, перешкоджає доступу до

основних державних послуг і стримує економічне зростання. Саме організаційний компонент антикорупційної інфраструктури передбачає обрання Україною такого місця для своєї моделі побудови органів з протидії корупції та реорганізації вже існуючих, яке дозволить відразу отримати очікуваний ефект та на його основі успішно утверджувати добросесність серед учасників публічно-правових відносин, невпинно й послідовно просуваючись до першого місця нетерпимості до корупції, абсолютного заперечення її як такої.



державної політики запобігання та протидії легалізації (відмиванню) доходів, одержаних злочинним шляхом, базується на засадах введення спеціальних превентивних заходів, що ускладнюють легалізацію (відмивання) злочинних доходів; забезпечення органів державної влади необхідною інформацією, пов'язаною з легалізацією (відмиванням) злочинних доходів; установлення відповідальності (адміністративної та кримінальної) за легалізацію (відмивання) злочинних доходів; визначення участі в міжнародному співробітництві.

9. Захист прав інтелектуальної власності залишається важливою сферою для гармонізації з нормами ЄС, і проведення заходів щодо захисту оригінальності товарів є однією з серйозних протидій розвитку та фінансуванню організованої злочинності. Не прийняття рішення щодо незастосування митними органами заходів зі сприяння захисту прав інтелектуальної власності, передбачених розділом XIV Митного кодексу України, до широкої категорії товарів, воєнні злочинці та інші шахраї отримують незаконні переваги над чесними підприємцями, бюджет країни не отримає необхідних податків, а система сприяння захисту прав інтелектуальної власності на кордоні зазнає незворотних втрат та буде відкинута на десяток років назад.

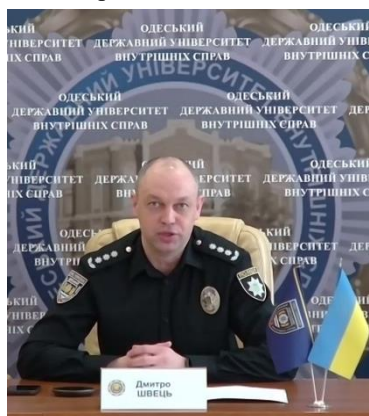
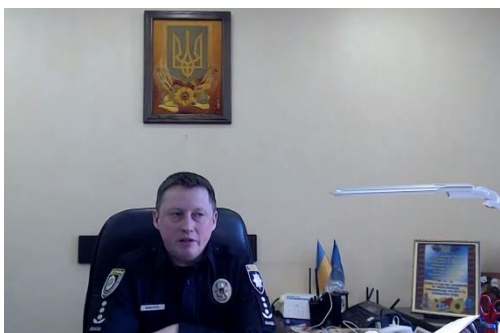

охорону прав інтелектуальної власності саме в Україні, а реформація системи інтелектуальної власності сприяла вітчизняним творцям, бізнесу, компаніям ефективно впроваджувати свої напрацювання, давати змогу нарощувати капітали й заробляти шляхом використання нематеріальних активів.

7. Враховуючи деструктивний і руйнівний потенціал капіталів злочинного походження, та зважаючи на небезпеку їхнього проникнення у національні та міжнародні суспільно-економічні відносини, уряди та міжнародні організації почали насамперед розробляти організаційні та правові заходи щодо протидії відмиванню доходів, які мають злочинне походження.

8. Сучасний правовий механізм

10. Для нашої держави вдосконалення законодавства у сфері інтелектуальної власності може бути кроком на шляху реструктуризації економіки та її переорієнтації на інноваційний розвиток, а забезпечення належної охорони інтелектуального ресурсу у воєнний та післявоєнний час буде свідченням підтримки державою вітчизняних творців, інноваційного бізнесу та однією з умов залучення в Україну іноземних інвестицій. Також реформа у сфері інтелектуальної власності це не тільки крок з реалізації державних програм, а й зобов'язання України на шляху до членства в Європейській Союз. Тому держава має створити таке середовище, щоб розробник та бізнес були зацікавлені забезпечувати

11. Щодо інституційної спроможності правоохоронних органів протидіяти злочинним спільнотам необхідно відзначити, що спеціальним підрозділом боротьби з організованою злочинністю, який безпосередньо відповідає за даний напрямок роботи, є Департамент стратегічних розслідувань, однією з функцій якого є боротьба з організованою злочинністю та її проявами у всіх соціальних та економічних сферах; Департамент кримінального аналізу, який впроваджує новітні аналітичні технології оперативного пошуку, та є одним із утримувачів баз даних щодо злочинів чи злочинців, які вчинили злочини, в тому числі і в складі організованих груп.



економічної безпеки України», інші закони, міжнародно-правові угоди, учасником яких є Україна.

13. Україна, починаючи з 24 лютого 2022 року, піддалася збройній російській агресії й військовому втручанню, що зумовило для нашої країни великі людські, інфраструктурні, матеріально-технічні втрати. Тому вже зараз варто започаткувати правові основи для реформації системи інтелектуальної власності, що надасть можливість у післявоєнний час розвивати економіку, відновлювати промислову та цивільну інфраструктуру та повертати наших співвітчизників додому для спільної відбудови України. Безперечно, розбудова промислової та цивільної інфраструктури має відповідати певним технічним нормам та інноваційним технологіям щодо безпеки. Ті галузі виробництва, які й до війни базувались на застарілих виробничих технологіях та мали потребу в модернізації, мають бути відновлені, враховуючи сучасні новітні технічні та технологічні досягнення. Також для економічного й інноваційного прогресу післявоєнної України є важливим належне правове регулювання цієї галузі. Особливо це актуально щодо охорони та комерціалізації об'єктів права інтелектуальної власності й формування механізмів щодо реалізації творчих та інноваційних проєктів для відбудови України.



14. Нині в Україні проблемним є вдосконалення механізму охорони та комерціалізації об'єктів права промислової власності, вироблення чіткої державної політики у сфері розвитку ринку та створення надійної правової системи. Розв'язання проблемних питань вбачається у:

- встановленні відповідності положень чинного національного законодавства міжнародним угодам та законодавству країн-членів ЄС;
- вдосконаленні нормативно-правової бази та створенні дієвих механізмів охорони та комерціалізації об'єктів права промислової власності, включаючи фінансове та організаційне забезпечення наукових і дослідницьких розробок;
- відповідній стратегії державної інноваційної економіко-правової політики

для підвищення конкурентної спроможності вітчизняних товарів, робіт, послуг;

– ефективній охороні інтересів творців об'єктів права та законних правоволодільців;

– завершені судової реформи у сфері інтелектуальної власності та створені в Україні Вищого суду з питань інтелектуальної власності;

– конкретних пропозиціях і рекомендаціях щодо вдосконалення законодавства України у сфері промислової власності.



15. Державна політика має здійснюватись з урахуванням пріоритетів у розвитку науки, підтримки найбільш важливих галузей виробництва, в яких використання новітніх досягнень техніки й технологій може забезпечити одержання найбільшого ефекту та найбільшої віддачі. Все це є необхідним для розвитку національної економіки, підвищення рівня добробуту громадян,

забезпечення національної безпеки нашої держави, що значно поліпшить передумови для європейської інтеграції в майбутньому.

16. Однією з необхідних умов активізації інноваційних процесів в Україні є проведення комплексу заходів у сфері трансферу технологій. Але негативні наслідки кризових явищ, які відбуваються в економіці України, та суттєве зменшення податкових пільг для трансферу технологій призвели до того, що в нашій державі помітно ускладнилось проведення наукових досліджень і розробок та впровадження нових технологій у виробництво.

17. Аналізуючи досвід провідних іноземних країн, можна зробити висновок, що успішна комерціалізація результатів науково-технічної діяльності можлива лише при прямій взаємодії промисловості та наукових інституцій за активної фінансової та законодавчої участі держави.



18. В нашій державі закладено нормативну базу щодо міжнародного співробітництва у сфері трансферу інноваційних технологій. Проте, на відміну від практики провідних іноземних країн, в Україні трансфер технологій поки що не отримав необхідного розвитку. Для активного впровадження результатів науково-технічної та наукової діяльності в національну економіку має бути, по-перше, сформована інноваційна політика, що має включати методи й форми державного стимулювання науково-технічної активності, активізації взаємодії науки та промисловості з метою широкого втілення розроблень в кінцевий виробничий результат – нові



конкурентоспроможні технологічні процеси, види продукції, організаційні рішення тощо. Така політика повинна передбачати вдосконалення економічної, інформаційної, правової, соціальної, організаційної бази та інших складових інноваційної діяльності. По-друге, державна політика у сфері трансферу технологій має бути достатньою мірою націлена на розвиток саме середнього та малого бізнесу.

19. Аналізуючи досвід нашої держави та провідних іноземних країн у сфері трансферу технологій та/або її складових у виробництво, слід зазначити, що лише податкова підтримка розробникам інновацій та споживачам, які проводять впровадження технологій та/або її складових та активна участь держави у створенні

відповідних центрів з трансферу інноваційних технологій як на законодавчому рівні, так і за допомогою довгострокового фінансування, може розв'язати проблемні питання активізації інноваційних процесів.

20. Україна має сприяти створенню спеціальних центрів з трансферу інноваційних технологій в усіх наукових інституціях, що створюють та/або використовують технології та/або їх складові і яким належать або передаються майнові права на використання результатів науково-технічної діяльності, що є складовими технологій. Ці центри повинні займатися комерціалізацією технології та/або її складових



та ефективним управлінням інтелектуальною власністю. Зокрема, пропонується застосувати досвід США, Німеччини, Франції, Японії у сфері трансферу інноваційних технологій, де діяльність зазначених центрів фінансується з надання державних субсидій та від доходів виконання контрактних досліджень.

21. Наразі для України потрібно сконцентрувати увагу саме на впровадженні воєнних інновацій для захисту нашої країни від російської збройної агресії. Поява та вдосконалення інноваційних технологій у цій сфері здатні істотно вплинути на характер розвитку озброєння, спеціальної та військової техніки й, відповідно, на характер війни.

22. З метою вдосконалення національної системи охорони прав на промисловий зразок порівняно із законодавством ЄС та створення ефективного механізму охорони у цій сфері зроблено висновок про необхідність вирішення кількох питань теоретичного та прикладного характеру.

23. Положення профільного законодавства України про строк чинності майнових прав інтелектуальної власності на промисловий зразок повністю відповідає положенням Директиви 98/71/ЄС та Угоді про асоціацію. Зокрема, передбачається, що строк дії правової охорони на зареєстрований промисловий зразок можна отримати щонайменше на 5 років. І це доцільно для охорони тих промислових зразків, що характеризуються короткостроковою популярністю чи успіхом. Загальний строк охорони зареєстрованих промислових зразків збільшиться шляхом запровадження можливості неодноразового продовження чинності свідоцтва (до 25 років).



24. На відміну від профільного національного законодавства, у ЄС інакше визначено коло об'єктів, зовнішні ознаки яких можуть отримати охорону як промисловий зразок. Тому розширення правової охорони як промисловий зразок, зокрема, об'єктів нестійкої форми, які в робочому режимі можуть бути охарактеризовані зовнішніми ознаками формоутворювальних виробів – це ще один крок до гармонізації законодавства України із законодавством ЄС.

25. Прагнення України до євроінтеграції зумовлює врахування позитивного досвіду відповідного законодавства країн-членів ЄС та дотримання європейських норм щодо такої охорони. Проте тут важливе не просте копіювання тих чи інших підходів до охорони прав на об'єкти промислової власності, які проведені у законодавстві ЄС, а системний науковий підхід до внутрішньої узгодженості та врахування усіх елементів

позитивного національного права. Від цього залежить міцність науково-технічного, економіко-правового розвитку України, а отже, і формування ефективної інноваційної моделі національної економіки.

За підсумками обговорення питань, які були висвітлені доповідачами, усвідомлюючи важливість сучасних і актуальних проблем діяльності органів державної влади у сфері міжнародної та національної безпеки України, особливо в умовах воєнного стану запропоновано внести наступні зміни та доповнення до законодавства:

1) розробка та реалізація Стратегічного антикризового плану подолання загроз національній безпеці України;



2) оновлення Указу Президента України № 56/2022 «Про рішення Ради національної безпеки і оборони України від 30 грудня 2021 року «Про Стратегію забезпечення державної безпеки» з урахуванням загроз, пов'язаних зі збройним конфліктом та його наслідками;

3) розробка та впровадження Стратегії післявоєнного відновлення держави;

4) розробка та відпрацювання в територіальних громадах

скоординованого плану дій силових структур та медичних закладів щодо подолання наслідків завданої ракетними обстрілами шкоди;

5) розробка та прийняття Указу Президента України «Про Стратегію державної інформаційної політики на 2023-2028 роки»;

6) розробка, затвердження та реалізації державної цільової програми сортування сміття;

7) доповнення *Кодексу України про адміністративні правопорушення* статтю 152-2 такого змісту: «Стаття 152-2. *Порушення правил сортування сміття.* Порушення правил сортування сміття, – тягнуть за собою накладення штрафу на громадян від десяти до тридцяти неоподатковуваних мінімумів доходів громадян і на посадових осіб або фізичних осіб – підприємців – від тридцяти до п'ятдесяти неоподатковуваних мінімумів доходів громадян.



Ті самі дії, вчинені повторно протягом року після накладення адміністративного стягнення за порушення, передбачені частиною першою цієї статті, –



тягнуть за собою накладення штрафу на громадян від тридцяти до п'ятдесяти неоподатковуваних мінімумів доходів громадян і на посадових осіб або фізичних осіб – підприємців – від п'ятдесяти до ста неоподатковуваних мінімумів доходів громадян.

Необладнання місць для утилізації сміття відповідно до вимог, встановлених законодавством, –

тягне за собою накладення штрафу на посадових осіб – суб'єктів господарювання, які утримують місця

для утилізації сміття, від сорока до п'ятдесяти неоподатковуваних мінімумів доходів громадян.

Ті самі дії, вчинені повторно протягом року після накладення адміністративного стягнення за порушення, передбачені частиною третьою цієї статті, –

тягне за собою накладення штрафу на посадових осіб – суб'єктів господарювання, які утримують місця для утилізації сміття, від п'ятдесяти до ста неоподатковуваних мінімумів доходів громадян».

8) розробка та затвердження Постанови Кабінету Міністрів України «Про затвердження Концепції переходу на електричні автомобілі до 2055 року»;

9) розробка та затвердження Постанови Кабінету Міністрів України «Про реалізацію експериментального проекту щодо застосування мобільних додатків для інформування населення про тектонічні загрози»;



10) розробка та затвердження Постанови Кабінету Міністрів України «Про затвердження Концепції повернення українців, які виїхали за кордон у зв'язку із збройним конфліктом»;

11) доповнення *Кодексу законів про працю України* статтею 21² в якій визначити, що мінімальний строк повідомлення працівника про початок виконання роботи – строк у якому роботодавець попередньо визначивши найменший із можливих, передбачив достатній час

для своєчасного початку виконання працівником своїх обов'язків. Цей строк вважається достатнім, якщо роботодавець попередньо узгодивши з працівником встановив його обґрунтовано, спираючись на власні інтереси та інтереси працівника, життєвий досвід, звичай ділового обороту, розумно та адекватно оцінюючи ситуацію з урахуванням всіх обставин;



12) доповнення *Кодексу законів про працю України* статтею 51¹ під назвою «Мінімальна тривалість робочого часу» де зазначити, що мінімальна тривалість робочого часу встановлюється для працівників які працюють на підставі трудового договору з нефіксованим робочим часом і становить 32 години.

За підсумками обговорення питань, які були висвітлені доповідачами, в умовах правового режиму воєнного стану діяльність органів публічної влади, міжнародної спільноти, наукового загалу має бути й надалі здійснюватися в таких напрямках:

– визначення оптимальної системи державних органів, що забезпечують безпекове середовище, здійснюють координацію та взаємодію між ними та іншими суб'єктами щодо своєчасного виявлення, запобігання загроз;

– зосередження уваги на виявленні, ліквідації кримінальних мереж,

відстеженні грошових потоків і поверненні активів, одержаних від корупційних та інших правопорушень;

- запобігання злочинності, припинення злочинів та ефективного досудового розслідування, пов'язаних із військовою агресією;

- розроблення та впровадження методики проведення кримінального аналізу та аналізу ризиків організованої злочинності, що відповідає стандартам ЄС;

- розроблення та впровадження системи проведення моніторингу, оцінки ефективності діяльності та контролю за реалізацією державної політики у сфері боротьби з організованою злочинністю;

- розроблення та впровадження єдиної захищеної інформаційної системи суб'єктів боротьби з організованою злочинністю;

- забезпечення прямого безпосереднього доступу суб'єктів боротьби з організованою злочинністю до державних інформаційних ресурсів;

- підготовка рекомендацій за результатами проведення моніторингу та узагальнення судової практики щодо розгляду кримінальних проваджень за ознаками організованої злочинної діяльності;

- проведення інженерно-технічних, дослідно-конструкторських робіт та створення апаратних і програмних комплексів з метою виконання завдань щодо боротьби з організованою злочинністю;

- розроблення та запровадження процедури підбору кадрів, що ґрунтується на рівних можливостях, прозорості, об'єктивній оцінці та особливих вимогах до досвіду і кваліфікації;

- розроблення заходів із підвищення рівня спеціалізації, фахової підготовки та перепідготовки кадрів, діяльність яких безпосередньо пов'язана із протидією організованій злочинності;

- розроблення заходів із підвищення рівня соціального захисту кадрів, забезпечення їх професійного зростання та просування по службі

- забезпечення пожежної безпеки на об'єктах критичної інфраструктури, удосконалення механізмів ліквідації наслідків пожеж, що сталися в результаті вибухів снарядів агресора;

- охорони державного кордону в межах країни агресора та країн, які є пособниками збройного вторгнення на територію України;

- забезпечення ефективного міграційного режиму перетину державного кордону тимчасовими переселенцями з України та доступу на територію України громадян інших країн, які захищають інтереси України в тому числі беруть участь у відбитті збройної агресії;

- удосконалення процедур оформлення документів внутрішнім переселенцям;

- взаємодії сил МВС з військовими державними адміністраціями, підрозділами ЗСУ та Державної митної служби України.

- запровадження в МВС системи виявлення та оцінки загроз і вразливостей безпекового середовища, оцінювання ризиків та його стану під час військової агресії;

- розроблення і впровадження єдиної методики оцінювання загроз і вразливостей безпекового середовища;

- визначення уповноважених суб'єктів МВС із здійснення координації дій у сфері оцінювання загроз і вразливостей безпекового середовища;

- формування і ведення реєстру загроз і вразливостей безпекового середовища держави з урахуванням викликів, пов'язаних із військовою агресією (за необхідності);

- визначення заходів мінімізації безпекових ризиків кожної складової внутрішнього безпекового середовища держави, які відносяться до сфери діяльності МВС України.

- створення дієвої та ефективної системи протидії загрозам безпековому середовищу держави з урахуванням викликів, пов'язаних із військовою агресією;

- запровадження стандартів та дієвих механізмів моніторингу загроз безпековому середовищу, забезпечення взаємодії та координації суб'єктів протидії таким загрозам в системі МВС;

- підвищення ефективності діяльності суб'єктів МВС щодо протидії таким загрозам, покращення міжнародного співробітництва в цьому напрямі.

28 березня 2023 року – Всеукраїнський круглий стіл «Дотримання прав людини у правоохоронній діяльності: стан та перспективи», проведений за ініціативи навчально-наукової лабораторії з дослідження проблем превентивної діяльності факультету підготовки фахівців для підрозділів превентивної діяльності.

Метою проведення круглого столу стало надання можливості обміну досвідом та відкритого спілкування для представниць та представників різних правоохоронних органів, громадських організацій та фахівців у сфері дотримання прав людини у правоохоронній діяльності.



Круглий стіл об'єднав понад 100 учасників та учасниць науковців та практиків з різних регіонів України: Київська, Запорізька, Харківська, Дніпропетровська, Чернігівська, Одеська, Полтавська, Донецька, Кіровоградська, Рівненська області. Зокрема участь у конференції також взяли представники Верховної Ради України (м. Київ); Міністерства внутрішніх справ України (м. Київ); Управління дотримання прав людини Національної поліції України (м. Київ); Національної академії внутрішніх справ (м. Київ); Харківського національного університету внутрішніх справ (м. Харків); Дніпропетровського державного університету внутрішніх справ (м. Дніпро); Одеського державного університету внутрішніх справ (м. Одеса); Донецького державного університету внутрішніх справ (м. Кропивницький); Міжнародного економіко-гуманітарного університету імені академіка Степана Дем'янчука (м. Рівне); Маріупольського державний університет (м. Маріуполь); Полтавського державного медичного університету (м. Полтава); Головного управління Національної поліції в Дніпропетровській області (м. Дніпро); Головного управління Національної поліції в Запорізькій області (м. Запоріжжя); Головного управління Національної поліції в Рівненській області (м. Рівне); Головного управління Національної поліції в Чернігівській області (м. Чернігів); Дніпровської спеціалізованої прокуратури у сфері оборони (м. Дніпро); Дніпровського місцевого центру з надання безоплатної вторинної правової допомоги (м. Дніпро); Громадського формування «Капеланський патруль» в Дніпропетровській області (м. Дніпро); Громадської організація «Пані Патронеса» (м. Дніпро).

У межах заходу учасники та учасниці обговорили проблемні питання за такими напрямками:

- права людини у провадженні у справах про адміністративні правопорушення;
- дотримання прав людини під час застосування поліцейських заходів;
- реалізація права на свободу та особисту недоторканність людини в діяльності правоохоронних органів;
- дотримання органами та підрозділами Національної поліції права людини на захист;

- забезпечення поліцейськими права людини на охорону здоров'я та медичну допомогу;
- умови тримання затриманих осіб в кімнатах для затриманих та доставлених чергової частини територіальних органів Національної поліції;
- врахування в діяльності правоохоронних органів України гендерних особливостей фізичної особи;
- дотримання прав дитини у правоохоронній діяльності;
- імплементація зарубіжного досвіду дотримання прав людини у діяльності правоохоронних органів.

В умовах сьогодення з введенням режиму воєнного стану перед органами Національної поліції, органами державної влади постало чимало викликів, які потребують нагального вирішення та координації зусиль. Усвідомлюючи важливість сучасних і актуальних проблем діяльності Національної поліції, органів державної влади щодо захисту прав людини в Україні в умовах воєнного стану, запропоновано внести наступні зміни та доповнення до законодавства:



1) з метою запровадження вимог Стамбульської Конвенції Ради у вітчизняне законодавство у сфері запобігання насильству стосовно жінок і домашньому насильству, а також запровадження у діяльність органів та підрозділів Національної поліції принципу автоматичного визнання дитини – свідка домашнього насильства потерпілим у кримінальному провадженні або провадженні у справах про адміністративні правопорушення залежно від тяжкості

вчиненого діяння пропонується:

- доповнити статтю 55 Кримінального процесуального кодексу України частиною 1¹ такого змісту: «Потерпілим у кримінальному провадженні у справах про домашнє насильство обов'язково визнається дитина, яка стала свідком (очевидцем) такого насильства»;
- доповнити статтю 269 Кодексу України про адміністративні правопорушення частиною 4 такого змісту: «Потерпілим у провадженні в справах про адміністративні правопорушення про домашнє насильство обов'язково визнається дитина, яка стала свідком (очевидцем) такого насильства»;

2) з метою врегулювання чинним законодавством порядку та умов адміністративного затримання осіб, які мають медичні протипоказання щодо застосування такого заходу примусу, пропонується:

- доповнити статтю 261 Кодексу України про адміністративні правопорушення частиною 4 такого змісту: «Адміністративне затримання не може бути зстосовуване до вагітних жінок, до осіб, які не досягли чотирнадцяти років, до осіб з інвалідністю першої і другої груп»;

3) порядок приводу осіб, які вже перебувають під вартою, для відбування адміністративного стягнення у вигляді адміністративного арешту Законом не визначено, а строк адміністративного арешту не може бути зараховано до строку відбування покарання особою. З метою вироблення нормативно-встановленого механізму виконання рішення суду щодо адміністративного арешту особи, яка перебуває під вартою за інші правопорушення, пропонується:

- доповнити статтю 327 Кодексу України про адміністративні правопорушення частиною 2-1 такого змісту:

«На підставі вмотивованого листа керівника органу Національної поліції, скерованого керівникові установи, в якій відбуває покарання або утримується особа,



строк адміністративного арешту зараховується до строку перебування особи під вартою, якщо під час винесення рішення про призначення адміністративного стягнення особа відбувала покарання за вчинення кримінального правопорушення або утримувалася в рамках кримінального провадження»;

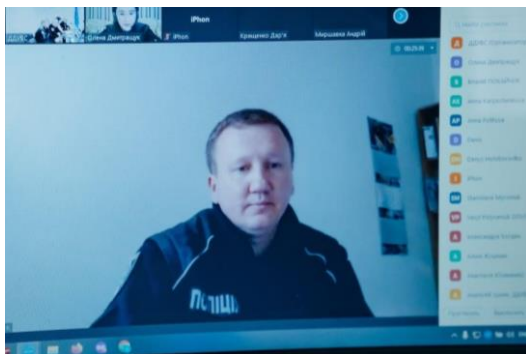

4) з метою створення дієвого механізму встановлення особи та притягнення до адміністративної відповідальності осіб, які не відмовляються надавати свої анкетні дані під час документування факту адміністративного правопорушення, проте умисно та демонстративно називають вигадані дані, наприклад, загальновідомих людей (кіноакторів, спортсменів, політичних діячів тощо), пропонується:

– доповнити Кодекс України про адміністративні правопорушення статтею 185-1-1 такого змісту:

«Стаття 185-1-1. Завідомо неправдиве повідомлення відомостей під час провадження в справах про адміністративні правопорушення».

Завідомо неправдиве повідомлення уповноваженій посадовій особі відомостей під час провадження в справах про адміністративні правопорушення –

тягне за собою накладення штрафу від восьми до п'ятнадцяти неоподатковуваних мінімумів доходів громадян або громадські роботи на строк від сорока до шістдесяти годин, або виправні роботи на строк від одного до двох місяців з відрахуванням двадцяти процентів заробітку, або адміністративний арешт на строк до п'ятнадцяти діб»;

5) з метою захисту громадян України від правопорушень та злочинів, пов'язаних із незаконним обігом вогнепальної зброї, кількість якої стрімко зростає, враховуючи дію воєнного стану, починаючи з 24 лютого 2022 року, пропонується:

– розробити та прийняти Постанову Кабінету Міністрів України «Про впорядкування обігу цивільної вогнепальної зброї у мирний та воєнний час».

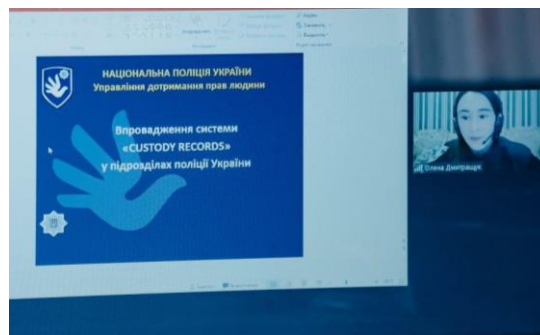

3 лютого 2023 року – обласний етап Всеукраїнського конкурсу-захисту науково-дослідницьких робіт учнів-членів Малої академії наук України.

У секції «Правознавство» свої дослідження представили юні дослідники з усієї Дніпропетровської області. Призерів конкурсу визначав викладацький склад університету: голова журі – проректор ДДУВС, доктор юридичних наук, професор, Заслужений юрист України Л. Наливайко, а також члени журі – доценти кафедри загальноправових дисциплін О. Чепік-Трегубенко та Є. Мінакова.



Вітала учасників із успішним захистом науково-дослідницьких робіт директор КПНЗ «Мала академія наук учнівської молоді» ДОР Н. Тягло. Переможці II етапу представлятимуть Дніпропетровщину на всеукраїнському етапі конкурсу. За свої наукові досягнення фіналісти II етапу отримають обласну іменну стипендію Дніпропетровської обласної ради.

Дніпропетровський державний університет внутрішніх справ традиційно забезпечує підготовку та проведення захисту науково-дослідницьких робіт із правознавства для учнів наукового відділення «Історії, філософії та суспільствознавства» КПНЗ «Мала академія наук учнівської молоді» ДОР. Робота в Малій академії тривала системно протягом усього 2022 року.



Так, у червні розпочалася підготовка педагогічних працівників загальноосвітніх шкіл регіону до нового навчального року. Лекторами методичного семінару «Науково-дослідницька діяльність учнів-членів ДВ МАН України філософсько-суспільного профілю: сучасний стан та перспективи» виступили Л. Наливайко та Є. Мінакова.

Доцент кафедри загальноправових дисциплін О. Орлова протягом року керувала науковим гуртком у секції «Правознавство». Тут школярів готували до участі у конкурсі-захисті, проводили навчальні заняття з правознавства та профорієнтаційну роботу. А для наукових керівників організовано методичний семінар з питань керівництва науковими дослідженнями та підготовкою науково-дослідницьких робіт МАН.

Ректор ДДУВС А. Фоменко та проректор Л. Наливайко завжди відкриті до ініціатив Малої академії наук Дніпропетровської області, що спрямовані на підтримку обдарованої молоді. ДДУВС є одним із провідних вишів регіону, який приймає захист науково-дослідницьких проектів. Результатом плідної співпраці з колективом КПНЗ «МАНУМ» ДОР стали численні перемоги школярів Дніпропетровської області на всеукраїнських та міжнародних правничих конкурсах.

НОВІ ВИДАННЯ

У 2022-2023 рр. НАУКОВЦЯМИ ДНІПРОПЕТРОВСЬКОГО ДЕРЖАВНОГО УНІВЕРСИТЕТУ ВНУТРІШНІХ СПРАВ ВИДАНО ДРУКОМ ПРАЦІ:



Безпека життєдіяльності та охорона праці : підруч. / В. Г. Грибан, А. Є. Фоменко, Д. Г. Казначеев. Дніпро : Дніпроп. держ. ун-т внутр. справ, 2022. 388 с.

ISBN 978-617-8032-91-3

Розкрито значення безпеки життєдіяльності й охорони праці в повсякденній діяльності кожної людини, проаналізовано їх законодавче забезпечення; система управління; порядок розслідування нещасних випадків, професійних захворювань та аварій, висвітлено роль гігієни праці та виробничої санітарії до умов праці правників, їх соціальний захист, технічна безпека, електробезпека, пожежна та вибухобезпека, державний нагляд та громадський контроль за охороною праці.

Для студентів, курсантів, слухачів, викладачів закладів вищої освіти України.

<https://er.dduvs.in.ua/handle/123456789/10901>



Внутрішньо переміщені особи Дніпропетровської області: гендерний портрет: наук. видання / колектив авторів за загальною редакцією д.ю.н., проф. Наливайко Л. Р., д.ю.н., проф. Грицай І. О. (за ініціативи та підтримки Фонду Конрада Аденауера). Дніпро: Дніпроп. держ. ун-т внутр. справ, 2023. 116 с.

ISBN 978-617-8032-87-6

Гендерний портрет Дніпропетровської області – це аналітична збірка, що включає актуальну соціально-демографічну статистику та особливості таких груп, як жінки і чоловіки. Зібрана інформація відтворює демографічні характеристики регіону та включає достовірні показники у таких сферах як політика та публічне управління, громадсько-політичне (суспільне) життя, зайнятість населення та рівень безробіття, охорона здоров'я, освіта, соціальний захист населення, статистика представництва жінок і чоловіків у правоохоронних органах. У збірці наведено результати унікальних міжнародних досліджень. Її перевагою є розроблені гендерними експертами узагальнення, висновки та рекомендації, які суттєво спрощують використання статистичних даних у нормотворчості, правозастосуванні, стратегічному плануванні та управлінні, освітній і науковій діяльності тощо.

Видання розраховано на експертне середовище, представників органів державної влади та місцевого самоврядування, інститутів громадянського суспільства, науковців, освітян та здобувачів освіти, а також усіх тих, хто цікавиться проблематикою гендерної рівності в суспільстві та Дніпропетровському регіоні.



Соціологічні дослідження у сфері правоохоронної діяльності : навч. посібник / Н. Г. Комих. Дніпро : Дніпроп. держ. ун-т внутр. справ, 2022. 112 с.

ISBN 978-617-8032-77-7

У посібнику розглянуто основні питання соціологічного знання. Приділяється увага методам соціологічного дослідження та їх можливостям в діагностиці правоохоронної сфери. Книга буде корисною для здобувачів освіти в закладах вищої освіти, зокрема зі специфічними умовами навчання, та для широкого кола читачів.

<https://er.dduvs.in.ua/handle/123456789/10446>

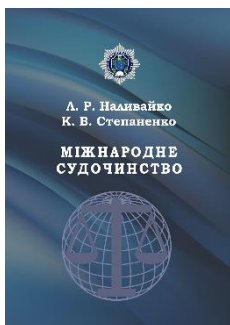

Міжнародне судочинство : навч. посібник / Л. Р. Наливайко, К. В. Степаненко. Дніпро : ДДУВС, 2022. 304 с.

ISBN 978-617-8032-88-3

Викладено основні теоретичні підходи щодо міжнародного судочинства як окремої галузі міжнародного права, досліджено правовий статус та діяльність міжнародних судових установ загальної компетенції, кримінальної юрисдикції, трибуналів та арбітражів. Розглянуто основні міжнародні угоди, що регулюють сферу міжнародного судочинства, а також судові процедури міжнародних судових установ. Надається характеристика європейської регіональної системи міжнародних судових установ (Суд ЄС, Суд Європейської асоціації вільної торгівлі, Суд з примирення та арбітражу ОБСЄ та ін.). Окрема увага приділяється міжнародному судочинству із захисту прав людини, зокрм діяльності Європейського суду.

Для студентів та викладачів юридичних закладів вищої освіти (факультетів), практичних працівників, працівників неурядових організацій, а також усіх тих, хто цікавиться питаннями діяльності суду.

<https://er.dduvs.in.ua/handle/123456789/10688>

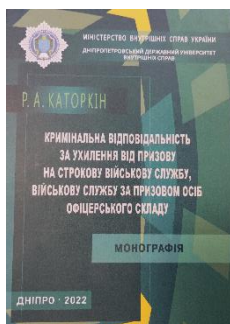

Каторкін Р. А. Кримінальна відповідальність за ухилення від призову на строкову військову службу, військову службу за призовом осіб офіцерського складу : монограф.; ред. В. В. Шаблистий. Дніпро : Видавець Біла К. О., 2022. 268 с.

ISBN 978-617-645-480-9

У монографії вдосконалено теоретичні положення кримінального права в частині відповідальності за ухилення від призову на строкову військову службу, військову службу за призовом осіб офіцерського складу.

Видання розраховано на науковців, викладачів, аспірантів (ад'юнктів), працівників Національної поліції, районних (міських) територіальних центрів комплектування та соціальної підтримки, здобувачів закладів вищої освіти, в яких готують правників, співробітників правоохоронних органів, прокуратури та суду, а також на усіх, хто цікавиться розвитком наук кримінально-правового циклу.

<https://er.dduvs.in.ua/handle/123456789/10705>

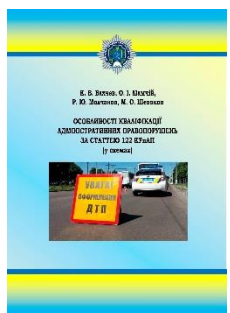

Особливості кваліфікації адміністративних правопорушень за статтею 122 КУпАП (у схемах) : навч. посібник / К. В. Бахчев, О. І. Мамчій, Р. Ю. Молчанов, М. О. Шевяков. Дніпро : Дніпроп. держ. ун-т внутр. справ, 2022. 104 с.

ISBN 978-617-8032-73-9

Навчальний посібник підготовлено з метою визначення обґрунтованих рекомендацій щодо надання правильної правової кваліфікації та розкриття особливостей оформлення актів процесуальної дії за порушення правил дорожнього руху, зазначення найбільш поширених прикладів адміністративних деліктів у цій правовій інституції та надання практичних порад щодо здійснення провадження у справах про адміністративні правопорушення.

На прикладах конкретних ситуацій визначено положення нормативно-правових актів у сфері забезпечення безпеки дорожнього руху; зазначено випадки, за яких уповноважені особи органів та підрозділів Національної поліції зможуть правильно та безпомилково викласти суть порушення, що повністю охопить суспільно шкідливі дії порушника. Поряд із теоретичним матеріалом подано питання для самоконтролю.

Матеріали посібника можуть стати невід'ємним елементом в освітньому процесі закладів вищої освіти МВС України, а також практичним порадиником для працівників правоохоронної сфери.

<https://er.dduvs.in.ua/handle/123456789/10258>



Правозастосовна діяльність Національної поліції. Збірник тестових завдань : навч.-метод. посібник / І. А. Сердюк, Л. М. Сердюк. Дніпро : Дніпроп. держ. ун-т внутр. справ, 2022. 128 с.

ISBN 978-617-8032-79-1

Навчально-методичний посібник підготовлено відповідно до програми навчальної дисципліни «Правозастосовна діяльність Національної поліції» й із урахуванням сучасних досягнень юридичної науки, плюралізму підходів до розуміння загальнотеоретичних категорій, що складають понятійно-категоріальний апарат теорій застосування норм права, тлумачення норм права, правових актів, юридичної аргументації, прогалин і колізій у законодавстві, юридичних помилок, а також положень чинного національного законодавства й юридичної практики. Його зміст складають тестові завдання, що у формі логічно-істинних та хибних суджень відображають теоретичні положення про сутність правових явищ, що становлять предмет вивчення цієї навчальної дисципліни.

Пропоновані тестові завдання були апробовані в освітньому процесі ДДУВС, що здійснювався із використанням дистанційної форми навчання.

Видання розраховано на здобувачів вищої освіти, науково-педагогічних працівників, усіх, хто цікавиться актуальними і проблемними питаннями тлумачення та застосування норм права.

<https://er.dduvs.in.ua/handle/123456789/10472>

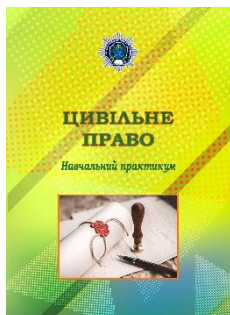

Цивільне право : навч. практикум / кол. авт. : К. Р. Резворович (заг. ред.), М. П. Юніна, А. С. Ділігул та ін. Дніпро : Дніпроп. держ. ун-т внутр. справ, 2022. 220 с.

ISBN 978-617-8032-81-4

Навчальний практикум підготовлено відповідно до програми навчальної дисципліни «Цивільне право» Дніпропетровського державного університету внутрішніх справ і на основі норм Цивільного кодексу України. Практикум призначений для опрацювання та закріплення отриманих під час вивчення теоретичної частини навчальної дисципліни «Цивільне право» знань здобувачів вищої освіти.

Практикум підготовлено для здобувачів та викладачів закладів вищої освіти, які можуть використовувати запропоноване видання у навчальному процесі.

<https://er.dduvs.in.ua/handle/123456789/10544>



Право інтелектуальної власності : підруч. / А. В. Аксютіна, Л. В. Межевська, О. В. Нестерцова-Собакарь та ін. ; за заг. ред. і передм. д-ра юрид наук, доц. Т. В. Ярошевської. Дніпро : Дніпроп. держ. ун-т внутр. справ, 2022. 336 с.

ISBN 978-617-8032-83-8

Висвітлено питання правового регулювання відносин інтелектуальної власності в контексті законодавства України та іноземних країн, права СОТ, міжнародно-правових актів, права СС. Розглянуто основні категорії, загальні засади правового регулювання відносин, а також окремі інститути права інтелектуальної власності.

Підручник може бути корисним здобувачам вищої освіти закладів юридичного спрямування, викладачам, аспірантам, науковцям, юристам-практикам, для всіх, хто цікавиться питаннями правової охорони інтелектуальної власності.

<https://er.dduvs.in.ua/handle/123456789/10689>



Філософські основи пізнання правової реальності : навч. посібник / Е. К. Скиба. Дніпро : Дніпроп. держ. ун-т внутр. справ, 2022. 132 с.

ISBN 978-617-8032-80-7

У навчальному посібнику висвітлено базові питання з фундаментальних теоретичних питань, що впливають на формування світогляду майбутніх фахівців з права.

Рекомендовано для здобувачів вищої освіти другого рівня (магістрів), також може використовуватися здобувачами вищої освіти першого рівня (бакалаврами) та усіма, хто цікавиться важливими питаннями розбудови правової держави та реформування законодавства на загально важливих міжнародних гуманістичних принципах.

<https://er.dduvs.in.ua/handle/123456789/10547>



Соціологія права. Структурно-логічні схеми і таблиці : навч. посібник / О. В. Талдикін. Дніпро : Дніпроп. держ. ун-т внутр. справ, 2022. 144 с.

ISBN 978-617-8032-78-4

У посібнику у вигляді структурно-логічних схем та таблиць подано курс соціології права. Посібник також містить контрольні питання до розділів, тестові завдання, перелік використаних першоджерел та предметний показчик.

Для викладачів, студентів та слухачів закладів вищої освіти.

<https://er.dduvs.in.ua/handle/123456789/10471>

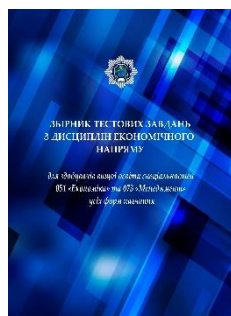

Збірник тестових завдань з дисциплін економічного напрямку для здобувачів вищої освіти спеціальностей 051 «Економіка» та 073 «Менеджмент» усіх форм навчання / Кол. авт.: Н. І. Верхоглядова, І. В. Кононова, Н. О. Фісуненко та ін. ; за заг. ред. д-ра екон. наук, проф. Н. І. Верхоглядової. Дніпро : Дніпроп. держ. ун-т внутр. справ, 2022. 156 с.

ISBN 978-617-8032-82-1

Збірник тестових завдань з дисциплін економічного напрямку, розроблений групою авторів, для встановлення якості засвоєння здобувачами вищої освіти програмного матеріалу, використовуючи тестові завдання, що надають можливість об'єктивно визначити результати навчання, незалежно від суб'єктивної думки викладачів за допомогою емпіричних критеріїв.

<https://er.dduvs.in.ua/handle/123456789/10566>

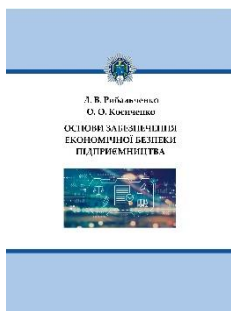

Основи забезпечення економічної безпеки підприємництва : навч. посіб. для слухачів магістратури / Л. В. Рибальченко, О. О. Косиченко. Дніпро : Дніпроп. держ. ун-т внутр. справ, 2022. 120 с.

ISBN 978-617-8032-75-3

У посібнику проаналізовано питання вірогідних ризиків, що можуть мати негативний вплив на підприємницьку діяльність. Сформульовано принципи, підходи та шляхи щодо вдосконалення та вирішення питань забезпечення економічної безпеки підприємств різних галузей економіки на сучасному етапі розвитку. Призначено для слухачів магістратури всіх форм навчання.

<https://er.dduvs.in.ua/handle/123456789/10473>



Особливий режим досудового розслідування, судового розгляду в умовах воєнного стану : науково-практичний коментар Розділу IX-1 Кримінального процесуального кодексу України (станом на 25 серпня 2022 року) / Кол. авт.: І. В. Гловюк, О. М. Дроздов, Г. К. Тетерятник, Т. Г. Фоміна, В. В. Рогальська, В. А. Завтур. 3-є вид., допов. і перероб. Дніпро : Дніпроп. держ. ун-т внутр. справ, 2022. 100 с.

ISBN 978-617-8032-85-2

Викладено сучасний стан, історію трансформацій розділу IX-1 КПК України а також окремі коментарі до статей 615, 615-1, 616. З урахуванням наявної судової практики розглянуто особливості здійснення досудового розслідування та судового розгляду в умовах воєнного стану. Коментар містить не лише оцінку норм, а й бачення прогнозованих проблем їх застосування з урахуванням європейських стандартів кримінального провадження та практики Європейського суду з прав людини.

Видання розраховано на працівників органів досудового розслідування, прокурорів, суддів, адвокатів, юристів, науковців, викладачів, здобувачів вищої освіти за спеціальністю 081 «Право» та 262 «Правоохоронна діяльність», а також усіх, хто цікавиться зазначеною проблематикою.

<https://er.dduvs.in.ua/handle/123456789/10390>



Екологічне право у схемах та визначеннях : навч. посібник / кол. авт. ; за заг. ред. д-ра юрид. наук, доц. К. Р. Резворович. Дніпро: Дніпроп. держ. ун-т внутр. справ, 2022. 188 с.

ISBN 978-617-8032-84-5

Висвітлено актуальні питання розвитку та сучасного стану екологічного права України. Вміщено навчальний матеріал, структурований за темами, що допоможе здобувачам вищої освіти активізувати самостійну навчальну діяльність для подальшого ефективного пізнання понять, принципів, правових категорій та інститутів екологічного права.

Може використовуватися в навчальному процесі як основна література, так і додатковий матеріал у комплексі підручників.

Навчальний посібник адресований не лише здобувачам вищої освіти, а й практичним працівникам у сфері забезпечення охорони та безпеки під час використання природних ресурсів, природоохоронних і правоохоронних органів, суб'єктам господарювання, діяльність яких пов'язана з екологічними питаннями.

<https://er.dduvs.in.ua/handle/123456789/10687>



Запобігання підрозділами ювенальної превенції вчиненню неповнолітніми особами правопорушень у сфері обігу наркотичних засобів : навч.-практ. посіб. / А. Є. Фоменко, Л. Р. Наливайко, К. В. Бахчев, О.В. Бочковий та ін. Дніпро : Дніпроп. держ. ун-т внутр. справ, 2022. 200 с.

ISBN 978-617-8032-99-9

Навчально-практичний посібник містить аналіз діяльності підрозділів Національної поліції щодо запобігання підрозділами ювенальної превенції вчиненню неповнолітніми особами правопорушень у сфері обігу наркотичних засобів з практичними рекомендаціями, а також навчальним матеріалом та завданнями для здобуття відповідних умінь та навичок.

Для здобувачів вищої освіти закладів вищої освіти зі специфічними умовами навчання, науковців юридичного спрямування, а також практичних працівників підрозділів Національної поліції та інших правоохоронних органів.

<https://er.dduvs.in.ua/handle/123456789/10847>

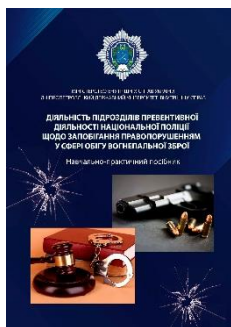

Діяльність підрозділів превентивної діяльності Національної поліції щодо запобігання правопорушенням у сфері обігу вогнепальної зброї : навч.-практ. посібник / Фоменко А. Є., Бахчев К. В., Дудоров О. О., Камішанський О. Ю., Бочковий О. В. та ін. Дніпро : Дніпроп. держ. ун-т внутр. справ, 2023. 112 с.

ISBN 978-617-8032-94-4

Навчально-практичний посібник містить аналіз діяльності підрозділів Національної поліції щодо запобігання правопорушенням у сфері обігу вогнепальної зброї з практичними рекомендаціями щодо підвищення ефективності даного напрямку роботи поліції.

Призначений для курсантів вищих навчальних закладів зі специфічними умовами навчання, науковців юридичного спрямування, а також практичних працівників підрозділів Національної поліції та інших правоохоронних органів.

<https://er.dduvs.in.ua/handle/123456789/10807>



Підстави та порядок застосування заходу забезпечення провадження у справах про адміністративні правопорушення у формі адміністративного затримання : навч.-практ. рекомендації. / А. Є. Фоменко, К. В. Бахчев, О. В. Бочковий, І. С. Дрок. Дніпро : Дніпроп. держ. ун-т внутр. справ. Дніпро, 2022. 100 с.

ISBN 978-617-8035-01-3

Науково-практичні рекомендації містять аналіз діяльності підрозділів Національної поліції щодо застосування адміністративного затримання, а також практичні рекомендації щодо підвищення ефективності даного напрямку роботи поліції.

Призначені для курсантів вищих навчальних закладів зі специфічними умовами навчання, науковців юридичного спрямування, а також практичних працівників підрозділів Національної поліції та інших правоохоронних органів.

<https://er.dduvs.in.ua/handle/123456789/10848>



Кримінальне право та криминологія у світлі сучасних викликів : матеріали Регіон. круглого столу (30 вересня 2022 р., м. Дніпро). Дніпро : Дніпроп. держ. ун-т внутр. справ, 2023. 112 с.

ISBN 978-617-8035-03-7

До збірника матеріалів круглого столу увійшли публікації з актуальних проблем кримінального права та криминології у світлі сучасних викликів, висвітлено питання кримінально-правового та криминологічного забезпечення протидії злочинності в умовах воєнного стану тощо. Для науковців та фахівців у галузі кримінального права та криминології.

<https://er.dduvs.in.ua/handle/123456789/10881>



Протидія дискримінації в Україні та світі : матер. Всеукр. наук.-практ. семінару (20 жовтня 2022 р., м. Дніпро). Дніпро: Дніпроп. держ. ун-т внутр. справ, 2022. 212 с.

ISBN 978-617-8035-36-5

До збірника семінару увійшли матеріали з актуальних питань кримінально-правового забезпечення запобігання та протидії дискримінації, зокрема за ознакою гендерної та сексуальної ідентичності, а також запобігання та протидії дискримінації в умовах воєнного стану.

Для науковців та фахівців у галузі кримінального права та криминології.

<https://er.dduvs.in.ua/handle/123456789/10883>



Нормативно-правове забезпечення діяльності поліції у сфері протидії сексуальному насильству над дітьми : монограф. / В. В. Фурса, В. Я. Покайчук. Дніпро: Дніпроп. держ. ун-т внутр. справ ДДУВС, 2022. 216 с.

ISBN 978-617-8032-89-0

Монографію присвячено захисту дітей від сексуальної експлуатації, насильства і розбещення, що є одним із пріоритетних завдань держави, закріплених у ратифікованих Україною міжнародно-правових документах. Ухвалення Законів України № 2334-VIII від 14.03.2018 та № 1256-IX від 18.02.2021 будучи реагуванням на відповідні міжнародно-правові акти, призвело до істотного оновлення нормативної складової кримінально-правової охорони статевої недоторканності особи. Також одним з ключових елементів оперативно-службової та службово-бойової діяльності органів та підрозділів Національної поліції України у сфері протидії сексуальному насильству над дітьми є попередження вчинення такого роду правопорушень та тактичні особливості їх виявлення, документування і реагування з урахуванням правильного оцінювання конкретних подій з подальшим прийняттям правомірних рішень та психологічної готовності до дій у ситуаціях різних ступенів ризику.

<https://er.dduvs.in.ua/handle/123456789/10933>



Управління місцевими фінансами в умовах децентралізації влади : навч. посібник / С. О. Шевченко, М. М. Трещов, А. Ю. Мунько. Дніпро : Дніпроп. держ. ун-т внутр. справ, 2022. 392 с.

ISBN 978-617-8032-93-7

Навчальний посібник призначений для професійної підготовки та підвищення кваліфікації фахівців у сфері публічного управління та адміністрування. У посібнику розкрито сутність управління місцевими фінансами з метою посилення організаційно-функціональної та фінансової спроможності органів місцевого самоврядування; стратегічний та ресурсний підходи; моделі відносин зі стейкхолдерами, формування ресурсного потенціалу території та консолідації з розвитком громади; інформаційно-аналітичне забезпечення та методика оцінювання стану місцевих фінансів; сучасні інструменти управління місцевими фінансами в умовах децентралізації влади.

<https://er.dduvs.in.ua/handle/123456789/10808>



Сучасні виклики та актуальні проблеми забезпечення міжнародної та національної безпеки (тенденції, проблеми та шляхи їх вирішення) : матер. Міжнар. наук.-практ. конф. (м. Дніпро, 2 груд. 2022 р.). Дніпро : Дніпроп. держ. ун-т внутр. справ, 2023. 380 с.

ISBN 978-617-8035-02-0

Міжнародна науково-практична конференція «Сучасні виклики та актуальні проблеми забезпечення міжнародної та національної безпеки (тенденції, проблеми та шляхи їх вирішення)». У збірник міжнародної науково-практичної конференції увійшли матеріали з актуальних проблем кримінально-правового та кримінологічного забезпечення міжнародної та національної безпеки, розкриті питання кримінального процесуального забезпечення міжнародної та національної безпеки, психологічного забезпечення в умовах воєнного стану, використання спеціальних знань у кримінальному судочинстві в умовах воєнного стану тощо.

<https://er.dduvs.in.ua/handle/123456789/10875>

ДОВІДКА ПРО АВТОРІВ

Алексєєнко Ігор Григорович – завідувач кафедри цивільного, трудового та господарського права Дніпровського національного університету імені Олеся Гончара, (м. Дніпро, Україна), кандидат юридичних наук, доктор політичних наук, професор

Arie Андрасаях Іса (Arie Andrasyah Isa) – (Університет «Kantor Bahasa Provinsi Maluku Utara», Індонезія)

Бабенко Владислав Вікторович – ад'юнкт кафедри кримінального процесу Дніпропетровського державного університету внутрішніх справ (м. Дніпро, Україна)

Безпалова Ольга Ігорівна – завідувач кафедри поліцейської діяльності Харківського національного університету внутрішніх справ (м. Харків, Україна), доктор юридичних наук, професор

Березняк Василь Сергійович – завідувач кафедри кримінального права та кримінології Дніпропетровського державного університету внутрішніх справ (м. Дніпро, Україна), доктор юридичних наук, старший науковий співробітник

Білецький Вячеслав Олександрович – кандидат наук з державного управління Національної академії Державної прикордонної служби України імені Богдана Хмельницького (м. Хмельницький, Україна)

Булик Ірина Леонтівна – доцент кафедри публічного управління та адміністрування Національної академії внутрішніх справ (м. Київ, Україна), кандидат юридичних наук, доцент

Бухтіярова Ірина Геннадіївна – доцент кафедри публічного управління та адміністрування Національної академії внутрішніх справ (м. Київ, Україна), кандидат юридичних наук

Великий Юрій Миколайович – старший викладач кафедри тактико-спеціальної підготовки Дніпропетровського державного університету внутрішніх справ (м. Дніпро, Україна)

Веселов Микола Юрійович – професор кафедри державно-правових дисциплін криворізького навчально-наукового інституту Донецького державного університету внутрішніх справ (м. Кривий Ріг Дніпропетровської обл., Україна), доктор юридичних наук, професор

Вишня Володимир Борисович – професор кафедри економічної та інформаційної безпеки Дніпропетровського державного університету внутрішніх справ (м. Дніпро, Україна), доктор технічних наук, професор, Заслужений діяч науки і техніки України, стипендіат Кабінету Міністрів України, почесний професор ДДУВС, лауреат премії Верховної Ради України

Волошин Володимир Анатолійович – старший викладач кафедри спеціальних дисциплін Національної академії Державної прикордонної служби України імені Богдана Хмельницького (м. Хмельницький, Україна), кандидат наук з державного управління

Гаріфуллін Максим Валерійович – аспірант Харківського національного університету внутрішніх справ (м. Харків, Україна)

Генний Микола Васильович – доцент кафедри економіки та менеджменту Українського державного університету науки і технологій (м. Дніпро, Україна), кандидат економічних наук, доцент

Горбаченко Олександра Володимирівна – аспірант юридичного факультету Університету економіки та права «КРОК» (м. Київ, Україна)

Грибан Віталій Григорович – професор кафедри фізичного виховання та тактико-спеціальної підготовки Дніпропетровського державного університету внутрішніх справ (м. Дніпро, Україна), доктор біологічних наук, професор, Заслужений працівник народної освіти України

Гудим Інга Володимирівна – аспірант кафедри адміністративного права, процесу та адміністративної діяльності Дніпропетровського державного університету внутрішніх справ (м. Дніпро, Україна)

Гулієв Аріф Джаміль огли – професор кафедри конституційного, міжнародного права та публічно-правових дисциплін Київського університету інтелектуальної власності та права Національного університету «Одеська юридична академія» (м. Київ, Україна), доктор юридичних наук, професор, Заслужений працівник освіти України

Дас Бісваджит (Biswajit Das) – професор Інституту промислової технології (KSOM) (м. Буданесвар, шт. Одіша, Індія), PhD (менеджмент)

Дворник Валентин Миколайович – перший проректор закладу вищої освіти з науково-педагогічної роботи Полтавського державного медичного університету (м. Полтава), Заслужений діяч науки і техніки України, Академік Академії наук вищої школи України, доктор медичних наук, професор

Дев'яткіна Наталя Миколаївна – доцент кафедри фармакології, клінічної фармакології та фармації Полтавського державного медичного університету (м. Полтава), кандидат медичних наук, доцент

Демура Марина Ігорівна – старший викладач кафедри кримінального процесу Національного юридичного університету імені Ярослава Мудрого (м. Харків, Україна), кандидат юридичних наук

Дзюба Ірина Вікторівна – старший викладач кафедри цивільно-правових дисциплін Дніпропетровського державного університету внутрішніх справ (м. Дніпро, Україна), кандидат юридичних наук

Дудоров Олександр Олексійович – професор кафедри кримінально-правової політики та кримінального права навчально-наукового інституту права Київського національного університету

імені Тараса Шевченка (м. Київ, Україна), доктор юридичних наук, професор

Сфтемії Станіслав Миколайович – аспірант Львівського університету бізнесу та права (м. Львів, Україна)

Захарко Андрій Володимирович – доцент кафедри кримінального процесу Дніпропетровського державного університету внутрішніх справ (м. Дніпро, Україна), кандидат юридичних наук, доцент

Золотухіна Лілія Олександрівна – професор кафедри цивільно-правових дисциплін Дніпропетровського державного університету внутрішніх справ (м. Дніпро, Україна), доктор юридичних наук, професор

Івашко Сергій Володимирович – доцент кафедри кримінального, кримінально-виконавчого права та кримінології Академії Державної пенітенціарної служби (м. Чернігів, Україна), кандидат юридичних наук

Калініченко Олександр Федосійович – доцент кафедри права Київського кооперативного інституту (м. Київ, Україна), кандидат юридичних наук, доцент

Каменський Дмитро Васильович – завідувач кафедри правознавства Бердянського державного педагогічного університету (м. Запоріжжя, Україна), доктор юридичних наук, професор

Камінська Наталія Василівна – професор кафедри теоретико-правових дисциплін Державного податкового університету (м. Ірпінь Київської обл., Україна), доктор юридичних наук, професор

Кандел Біджай Кумар (Bijay Kumar Kandel) – професор Університету Катманду, Південнотихоокеанського університету (Велика Британія), Швейцарського інституту менеджменту та інновацій (Швейцарія), Університету UNICAF (Кіпр), PhD (менеджмент)

Карцигін Дмитро Сергійович – аспірант кафедри кримінального процесу, криміналістики та експертології Харківського національного університету внутрішніх справ (м. Харків, Україна)

Катеринчук Катерина Володимирівна – професор кафедри права Державного університету «Житомирська політехніка» (м. Житомир, Україна), доктор юридичних наук, доцент

Каторкін Роман Анатолійович – т.в.о. завідувача наукової лабораторії кримінально-правових та соціологічних досліджень, викладач кафедри кримінально-правових дисциплін Дніпропетровського державного університету внутрішніх справ (м. Дніпро, Україна), доктор філософії (право)

Кессарійський Олексій Владиславович – аспірант кафедри кримінального процесу, криміналістики та експертології Харківського національного університету внутрішніх справ (м. Харків, Україна)

Ковальов Сергій Володимирович – професор кафедри фармакології, клінічної фармакології та фармації Полтавського державного медичного університету (м. Полтава, Україна), доктор фармацевтичних наук, професор

Ковальчук Інна Валентинівна – доцент кафедри публічно-правових дисциплін Білоцерківського національного аграрного університету (м. Біла Церква Київської обл., Україна), кандидат юридичних наук, доцент

Козар Юрій Юрійович – професор кафедри адміністративного, фінансового та інформаційного права, Ужгородського національного університету (м. Ужгород, Україна), доктор юридичних наук, професор

Корнілов Дмитро Сергійович – аспірант Національного аерокосмічного університету імені М. С. Жуковського «Харківський авіаційний інститут» (м. Харків, Україна)

Крамаренко Юрій Миколайович – доцент кафедри кримінально-правових дисциплін Дніпропетровського державного університету внутрішніх справ (м. Дніпро, Україна), кандидат юридичних наук, доцент

Крижановський Олексій Миколайович – старший науковий співробітник Донецького державного університету внутрішніх справ (м. Кропивницький, Україна), кандидат юридичних наук

Курінний Євген Володимирович – професор кафедри конституційного та адміністративного права Запорізького національного університету (м. Запоріжжя, Україна), доктор юридичних наук, професор

Лазарева Дарія Володимирівна – заступник начальника управління – керівник відділу протоколу та міжнародної взаємодії Директора Управління міжнародного співробітництва Бюро економічної безпеки України (м. Київ, Україна), кандидат юридичних наук, доцент

Легеза Євген Олександрович – професор кафедри публічного та приватного права Університету митної справи та фінансів (м. Дніпро, Україна), доктор юридичних наук, професор

Легеза Юлія Олександрівна – професор кафедри цивільного, господарського та екологічного прав Національного технічного університету «Дніпровська політехніка» (м. Дніпро, Україна), доктор юридичних наук, професор

Логвиненко Борис Олексійович – професор кафедри адміністративного права, процесу та адміністративної діяльності Дніпропетровського державного університету внутрішніх справ (м. Дніпро, Україна), доктор юридичних наук, професор

Лощихін Олександр Миколайович – професор кафедри теоретико-правових дисциплін Державного податкового університету (м. Ірпінь Київської обл., Україна), доктор юридичних наук, професор

Лук'яненко Олена Андріївна – курсант Навчально-наукового інституту права та підготовки

фахівців для підрозділів Національної поліції Дніпропетровського державного університету внутрішніх справ (м. Дніпро, Україна)

Лук'янчиков Борис Євгенович – доцент кафедри інформаційного, господарського та адміністративного права Національного технічного університету України «Київський політехнічний інститут імені Ігоря Сікорського (м. Київ, Україна), кандидат юридичних наук, доцент

Лук'янчиков Євген Дмитрович – професор кафедри інформаційного, господарського та адміністративного права Національного технічного університету України «Київський політехнічний інститут імені Ігоря Сікорського (м. Київ, Україна), доктор юридичних наук, професор

Лукомська Аліна Андріївна – курсант Навчально-наукового інституту права та підготовки фахівців для підрозділів Національної поліції Дніпропетровського державного університету внутрішніх справ (м. Дніпро, Україна)

Марценюк Лариса Володимирівна – професор кафедри «Економіка та менеджмент» ННІ «Дніпровський інститут інфраструктури і транспорту» Українського державного університету науки і технологій (м. Дніпро, Україна), доктор економічних наук, професор

Махницький Олександр Васильович – старший викладач кафедри економічної та інформаційної безпеки Дніпропетровського державного університету внутрішніх справ (м. Дніпро, Україна)

Медведєва Марина Олександрівна – професор кафедри міжнародного права Навчально-наукового інституту міжнародних відносин Київського національного університету імені Тараса Шевченка (м. Київ, Україна), доктор юридичних наук, професор

Медицький Ігор Богданович – професор кафедри політики у сфері боротьби зі злочинністю та кримінального права Навчально-наукового Юридичного інституту Прикарпатського національного університету імені Василя Стефаника (м. Івано-Франківськ, Україна), доктор юридичних наук, доцент

Мельник Вікторія Олександрівна – доцент кафедри цивільно-правових дисциплін Білоцерківського національного аграрного університету (м. Біла Церква Київської обл., Україна), кандидат юридичних наук

Микитенко Ольга Борисівна – здобувач вищої освіти Університету «КРОК» (м. Київ, Україна)

Мігалатюк Вадим Вікторович – аспірант кафедри кримінального права, процесу та криміналістики Інституту економіки та права Класичного приватного університету (м. Запоріжжя, Україна)

Мовчан Роман Олександрович – професор кафедри конституційного, міжнародного і кримінального права Донецького національного університету імені Василя Стуса (м. Вінниця, Україна), доктор юридичних наук, професор

Можаровська Олена Едуардівна – старший викладач кафедри української та іноземних мов Вінницького національного аграрного університету (м. Вінниця, Україна), кандидат педагогічних наук

Муза Олег Валентинович – професор Академії адвокатури України (м. Київ, Україна), доктор юридичних наук, старший науковий співробітник

Невінчана Ксенія Едуардівна – студентка Навчально-наукового інституту права та інноваційної освіти Дніпропетровського державного університету внутрішніх справ (м. Дніпро, Україна)

Нестерцова-Собакарь Олександра Володимирівна – доцент кафедри цивільно-правових дисциплін Дніпропетровського державного університету внутрішніх справ (м. Дніпро, Україна), кандидат юридичних наук, доцент

Оверченко Юрій Анатолійович – старший викладач кафедри спеціальних дисциплін Національної академії Державної прикордонної служби України імені Богдана Хмельницького (м. Хмельницький, Україна)

Оганісян Цагик Вазгенівна – доцент кафедри цивільно-правових дисциплін Дніпропетровського державного університету внутрішніх справ (м. Дніпро, Україна), кандидат юридичних наук

Олійник Ольга Сергіївна – старший викладач кафедри українознавства та іноземних мов Дніпропетровського державного університету внутрішніх справ (м. Дніпро, Україна)

Омельчук Василь Андрійович – завідувач кафедри права Київського кооперативного інституту (м. Київ, Україна), доктор юридичних наук, професор

Опацький Роман Миколайович – доцент кафедри адміністративного права, процесу та адміністративної діяльності Дніпропетровського державного університету внутрішніх справ (м. Дніпро, Україна), доктор юридичних наук, доцент

Орел Юрій Вікторович – дослідник «US-Ukraine Assistance Program» Інституту Клаверо Аревало Севільського університету (Іспанія), доктор юридичних наук, доцент

Пахомова Анна Олександрівна – завідувач кафедри цивільно-правових дисциплін Білоцерківського національного аграрного університету (м. Біла Церква Київської обл., Україна), кандидат юридичних наук, доцент

Петренко Сергій Петрович – викладач кафедри спеціальної фізичної підготовки Дніпропетровського державного університету внутрішніх справ (м. Дніпро, Україна)

Пиріг Ігор Володимирович – професор кафедри криміналістики та домедичної підготовки Дніпропетровського державного університету внутрішніх справ (м. Дніпро, Україна), доктор юридичних наук, професор

Почтовий Максим Миколайович – заступник директора Навчально-наукового інституту права та інноваційної освіти Дніпропетровського державного університету внутрішніх справ (м. Дніпро, Україна), доктор юридичних наук, старший дослідник

Припутень Дмитро Сергійович – народний депутат України, професор кафедри загальноправових дисциплін Дніпропетровського державного університету внутрішніх справ (м. Дніпро, Україна), доктор юридичних наук, професор

Прокопов Сергій Олександрович – старший викладач кафедри економічної та інформаційної безпеки Дніпропетровського державного університету внутрішніх справ (м. Дніпро, Україна)

Пузирьов Михайло Сергійович – професор кафедри кримінального, кримінально-виконавчого права та кримінології Академії Державної пенітенціарної служби (м. Чернігів, Україна), доктор юридичних наук, старший дослідник

Резнік Олег Миколайович – доцент кафедри кримінально-правових дисциплін та судочинства Навчально-наукового інституту права Сумського державного університету (м. Суми, Україна), доктор юридичних наук, доцент, заслужений юрист України

Родіна Юлія Дмитрівна – доцент кафедри педагогіки і психології Придніпровської державної академії фізичної культури і спорту (М. Дніпро, Україна), кандидат наук з фізичного виховання і спорту, доцент

Розова Марія Михайлівна – студентка спеціальності «Культурологія» філософського факультету Київського національного університету імені Тараса Шевченка (м. Київ, Україна)

Санакоев Дмитро Борисович – завідувач кафедри кримінального процесу та стратегічних розслідувань Дніпропетровського державного університету внутрішніх справ (м. Дніпро, Україна), кандидат юридичних наук, доцент

Сниціна Юлія Петрівна – доцент кафедри економічної та інформаційної безпеки Дніпропетровського державного університету внутрішніх справ (м. Дніпро, Україна), кандидат технічних наук, доцент

Соболь Євген Юрійович – ректор Центральноукраїнського державного університету імені Володимира Винниченка (м. Кропивницький, Україна), доктор юридичних наук, професор, Заслужений діяч науки і техніки України

Сокиринська Оксана Анатоліївна – в. о. завідувача кафедри публічно-правових дисциплін Білоцерківського національного аграрного університету (м. Біла Церква Київської обл., Україна), кандидат юридичних наук, доцент

Стрельченко Оксана Григорівна – професор кафедри публічного управління та адміністрування Національної академії внутрішніх справ (м. Київ, Україна), доктор юридичних наук, професор

Татієв Садіг Рза огли – начальник кафедри кримінального, кримінально-виконавчого права та кримінології Академії Державної пенітенціарної служби (м. Чернігів, Україна), доктор юридичних наук, доцент, Заслужений юрист України

Талдикін Олександр Васильович – доцент кафедри загальноправових дисциплін Дніпропетровського державного університету внутрішніх справ (м. Дніпро, Україна), кандидат юридичних наук, доцент

Тіщенко Світлана Олександрівна – професор кафедри криміналістики та домедичної підготовки Дніпропетровського державного університету внутрішніх справ (м. Дніпро, Україна), кандидат юридичних наук, професор

Ткаченко Павло Ігорович – аспірант кафедри кримінально-правових дисциплін Дніпропетровського державного університету внутрішніх справ (м. Дніпро, Україна)

Трень Тетяна Олександрівна – курсант Навчально-наукового інституту права та підготовки фахівців для підрозділів Національної поліції Дніпропетровського державного університету внутрішніх справ (м. Дніпро, Україна)

Француз Анатолій Йосипович – завідувач кафедри державно-правових дисциплін Університету «КРОК» (м. Київ, Україна), доктор юридичних наук, професор, Заслужений юрист України

Франчук Василь Валерійович – завідувач відділення міжнародної освітньої діяльності Львівського державного університету внутрішніх справ (м. Львів, Україна), кандидат юридичних наук, доцент

Фурфаро Рікардо Даниель (Ricardo Daniel Furfaro) – викладач факультету права та соціальних наук Університету бізнесу та соціальних наук (м. Буенос-Айрес, Аргентина), доктор права

Христов Олександр Леонідович – докторант кафедри оперативно-розшукової діяльності Дніпропетровського державного університету внутрішніх справ (м. Дніпро, Україна), кандидат юридичних наук, доцент

Христова Юлія Вікторівна – докторант кафедри кримінального права та кримінології Дніпропетровського державного університету внутрішніх справ (м. Дніпро, Україна), кандидат юридичних наук, доцент

Худенко Дмитро Миколайович – начальник Департаменту кримінального аналізу Національної поліції України (м. Київ, Україна)

Чепіжко Анастасія Анатоліївна – ад'юнкт кафедри адміністративного права, процесу та адміністративної діяльності Дніпропетровського державного університету внутрішніх справ (м. Дніпро, Україна)

Шиян Анатолій Григорович – старший викладач кафедри кримінально-правових дисциплін Дніпропетровського державного університету внутрішніх справ (м. Дніпро, Україна)

Шпак Максим Володимирович – асистент кафедри цивільної юстиції та адвокатури Національного юридичного університету імені Ярослава Мудрого (Україна, м. Харків), кандидат юридичних наук

TABLE OF CONTENTS

**FUNCTIONING OF THE STATE AND LAW
UNDER RUSSIAN MILITARY AGGRESSION**

Yevhen Sobol The activity of the court as a law enforcement body in the implementation of electronic justice	8
Mykola Veselov Problems of the qualification of certain military administrative offenses under the conditions of the state of martial (in the example of offenses provided for by article 172-10 of the Code of Ukraine on administrative offenses)	13
Oleksandr Dudorov, Roman Movchan, Dmytro Kamenskyi Criminal liability for illegal use of humanitarian aid: problems of assessment and improvement of legislation	21
Yevhen Kurinnyi Administrative and legal support of information hygiene during martial law in Ukraine	38
Maryna Medvedieva Jurisdictional immunities of states in the context of compensation paid by russia for the damage caused in Ukraine as a result of its armed aggression	44
Ihor Medytskyi Criminological assessment of the consequences (losses) of armed aggression against Ukraine	52
Oleh Muza The organizational and legal framework for ensuring energy security of Ukraine under martial law	60
Vasyl Omelchuk, Oleksandr Kalinichenko Essence of the right to access public information: and Individual problems in circumstances of martial law	67
Oleg Reznik Regarding the issues of legislative regulation of the exercise of the powers of the village, settlement, and city mayor in the event of their early termination during the period of the legal regime of martial law in Ukraine	71
Sadig Tagiev, Mykhailo Puzyrov, Serhii Ivashko Secret investigative (detective) actions in war conditions: certain theoretical and practical aspects (part I)	78
Vitaliy Hryban, Biswajit Das, Kseniia Nevinchana Emergency situations and their consequences in the context of the 2022 russian-Ukrainian War	84

**THEORY AND HISTORY OF THE STATE AND LAW.
CONSTITUTIONAL LAW. INTERNATIONAL LAW**

Arif Guliev, Maria Rozova The role of women's sultanate in the Ottoman Empire	90
Yurii Kozar Basic principles of development of the institute of civil society in Ukraine: European and domestic experience	95
Anatoly Frantzuz, Oleksandr Loshchykhin, Nataliia Kaminska The social value of princesses in the period of Kyivan Rus	102

Dariia Lazareva International responsibility of states	108
Oleksandra Nestertsova-Sobakar Evidence by the Statute of civil proceedings of 1864	113
Oksana Sokyrinska, Inna Kovalchuk Legal analysis of the military conflict in Kosovo from the point of view of international humanitarian law	119
Oleksandr Taldykin Sovereignty: attempted classification	125

PUBLIC-LEGAL AND PRIVATE-LEGAL REGULATION
OF CERTAIN AREAS OF PUBLIC RELATIONS

Olha Bezpalova, Yuliia Leheza Use of media by police to ensure children's safety in the digital space	130
Yevhen Leheza Features of the implementation of the rights of persons with disabilities: foreign experience and directions for improvement	135
Borys Lohvynenko The digital space in the interaction system of the National Police of Ukraine with the media	140
Dmytro Pryputen Administrative and legal regulation of information security of court activities	144
Ihor Aliksieienko Collective labor rights in the gig-economy of Ukraine: problems of their implementation	150
Valentin Dvornyk, Roman Opatsky, Natalya Devyatkina, Serhiy Kovalev Marriage: retrospective review and perspectives	159
Liliia Zolotukhina The importance of remote form of organization of work to ensure the interest of employees (on the example of the Netherlands)	164
Iryna Dziuba Features of court debates in court processes considering a civil case and their specificity	171
Tsahik Ohanisyan Legal regulation of the liquidation procedure in the case of bankruptcy of legal entities	178
Maksym Shpak Features of legal aid in civil process at the stage of consideration of civil cases in courts of first instance	185

CURRENT ISSUES OF PREVENTION AND COMBATING
OFFENSES: CRIMINAL LEGAL, CRIMINOLOGICAL
AND CRIMINAL-EXECUTIVE ASPECTS

Vasyl Berezniak Prevention of fraud on the Internet	190
Kateryna Katerynychuk Genocide as a form of violence	197
Yurii Orel Concerning the feasibility of implementing an experiment on the correction and resocialization of convicts	203

Maksym Pochtovi Criminal-legal protection of the honor and dignity of the person in the legislation of Ukraine	210
Roman Katorkin Some issues of criminal responsibility for committing a publicly dangerous act provided for in art. 111-1 of the Criminal Code of Ukraine	215
Oleksiy Krizhanovsky The impact of aggravating circumstances on the severity of self-interested criminal offenses against property	222
Vasyl Franchuk, Stanislav Yeftemii Experience of the Republic of Poland in the field of criminal law counteraction to exceeding power or official authority by a law enforcement officer	227
Yuliia Khrystova State of scientific development of problems of criminology protection of judges in Ukraine	233
CURRENT ISSUES OF PREVENTION AND COMBATING OFFENSES: ADMINISTRATIVE-LEGAL, CRIMINAL PROCEDURAL, FORENSIC AND OPERATIONAL-SEARCH ASPECTS	
Yevgen Lukianchikov, Borys Lukianchikov, Olga Mykytenko Video recording as a way to form judicial evidence	240
Ihor Pyrih, Serhii Prokopov Possibilities of using forensic records during criminal offenses investigation	245
Oksana Strelchenko, Iryna Bulyk, Iryna Bukhtiyarova Offenders subject to administrative liability in traffic safety ensuring for violation of stopping and parking vehicles rules	252
Svitlana Tishchenkova Peculiarities of the use of special knowledge during investigation of mass riots	258
Viacheslav Biletskyi Legal regulation of operative and search activity in Ukraine: status and prospects	264
Maryna Demura Consent of the person who should make insurance compensation to treatment of the victim in a foreign state as a form of conventional procedure in a joined process	269
Andrii Zakharko Shortcomings in the regulation of grounds for closing criminal proceedings	275
Yurii Kramarenko Some issues of observing the secrecy of private communication in criminal proceedings	281
Dmytro Sanakoiev, Dmytro Khudenko The genesis of the scientific support for the implementation of the SOCTA assessment system in the activities of the National Police of Ukraine	289
Oleksandr Khrystov Foreign experience of legal regulation of the use of the public by the criminal police during the fighting of crime	299
Volodymyr Voloshyn Forming the readiness of future officers of operational-search units to prevent conflicts in operative communication	309
Yuriy Overchenko The influence of the level of information and analytical provision of operative and search activities on the efficiency of anti-terrorist measures	315

Anatoliy Shiyan

- Use of pre-trial investigation materials during the trial of criminal proceedings
in the court of first instance: theoretical and practical aspects 322

ECONOMIC SECURITY

Volodymyr Vyshnia, Bijay Kandel, Oleksandr Makhnyttskyi

- Development of models of multicomponent dosing systems 331

Larysa Martseniuk, Mykola Hnennyi, Ricardo Furfaro

- Development of directions for the renovation of the tourist sector
of Ukraine taking into account global innovations 339

Inna Kovalchuk, Anna Pakhomova, Victoria Melnyk

- Problems and trends in the development of technology transfer systems
of agricultural institutions of higher education: regulatory aspect 346

LINGUISTIC AND PSYCHOLOGICAL-EDUCATIONAL ASPECTS
OF LEGAL AND LAW ENFORCEMENT ACTIVITIES

Julia Rodina, Yuriy Velykyi

- The expediency of taking into account in the educational process
the weekly physical activity of university cadets 355

Olena Mozharovska

- Teaching annotating foreign texts as one
of the types of specialized speaking activity 363

Yuliia Synytsina, Olena Lukyanenko

- SEO-analysis of internet communications of higher education
institutions of the Ministry of Internal Affairs of Ukraine 369

Arie Andrasyah Isa, Olga Oliynyk, Alina Lukomska

- Legal aspects of translator activity in criminal proceedings
and some difficulties of translating legal terminology 377

Serhiy Petrenko, Tetyana Tren`

- Professional education of police officers in educational
institutions with specific training conditions 384

GRADUATE STUDENTS TRIBUNE

Vladyslav Babenko

- Genesis of criminal procedural legislation
regarding the exercise of their authorities by the prosecuting party
at the pre-trial proceedings under martial law 388

Maxim Garifullin

- The scientific definitions and the practices of legislative fixing
of the concept of «administrative act»: the domestic and the foreign experience 395

Oleksandra Horbachenko

- Comparative legal analysis of the experience of Ukraine
and Hungary in providing external functions: investment field 402

Inha Hudym

- Characteristics of the system of subjects of administrative
and jurisdictional proceedings and its system-forming signs 407

Dmytro Kartsyhin

- Grounds for discharge (self-discharge) of the prosecutor, investigator, inquirer 413

Oleksii Kessariiskyi

Grounds and procedural procedure for conduct of procedural actions
before entering information into the unified register of pre-judicial investigations
to determine the circumstances of commitment of a crime 419

Dmytro Kornilov

Mobbing as a negative phenomenon in the field of work
and ways of overcoming it through the collective regulation of labor relations 425

Vadym Migalatyuk

On the criminology of crime prevention 431

Pavlo Tkachenko

Criminal-legal characteristics of qualifying signs
of leaving a military unit or place of service 436

Anastasia Chepizhko

Foreign experience in providing administrative services
in the field of licensing of permitting system objects 442

SCIENTIFIC LIFE

Scientific events 447

New editions 472

Authors 479

Наукове видання

**НАУКОВИЙ ВІСНИК
Дніпропетровського державного
університету внутрішніх справ**

Науковий журнал

2023

№ 1 (122)

Українською та англійською мовами

Редактори, оригінал-макет –
С. В. Коваленко-Марченкова, А. В. Самотуга

Редактори: *О. М. Врублевська*

Підп. до друку 04.04.2023. Формат 70x100/16. Друк цифровий, трафаретний (RISO).
Папір офісний. Гарнітура – Times. Ум.-друк. арк. 37,94. Обл.-вид. арк. 40,67. Тираж – 100 прим.

Надруковано у Дніпропетровському державному університеті внутрішніх справ
49005, м. Дніпро, просп. Гагаріна, 26, rvv_vonr@dduvs.in.ua
Свідоцтво суб'єкта видавничої діяльності ДК № 6054 від 28.02.2018